

# wesco® 2024

Pour que les enfants éveillent le monde



Tout l'équipement pour les 0-6 ans  
APPRENDRE EN S'AMUSANT



**Chef de file mondial**  
en équipement pour la Petite Enfance



Bienvenue  
à  
**wesco**®



**Le bien-être des enfants**  
*notre force motrice*

Chaque jour, nos équipes travaillent avec diligence pour remplir notre mission d'entreprise : Pour que les enfants éveillent le monde ! Nous admirons le potentiel de tous les enfants et sommes également attentifs à leurs besoins individuels. Pour nous, la diversité est une chance et nous pousse, année après année, à proposer une gamme de produits nouveaux et innovants.

**Le client**  
*au centre de nos préoccupations*

Aux côtés des professionnels de la petite enfance, des écoles, des crèches, nous avons tissé une relation durable et de confiance depuis plus de 45 ans. Plus que jamais, notre volonté est de maintenir notre niveau d'exigence et de dépasser vos attentes en vous proposant des produits et des services toujours plus innovants.

**Demain**  
*est imaginée aujourd'hui*

Nous sommes tous mobilisés pour prendre soin de l'avenir des enfants. Chaque jour, nos choix sont guidés par nos valeurs : proposer des produits créatifs, réduire notre impact sur l'environnement, sensibiliser les enfants aux enjeux de demain, bien vivre ensemble... L'amélioration continue est au cœur de notre démarche.





2 - 49

**AMÉNAGEMENT  
ET MOBILIER**



50 - 55

**JEUX**



56 - 115

**SPORT  
ET MOTRICITÉ**



## Espace Relaxant

# Mobilier blanc pour une meilleure réflexion des jeux de lumière !

Les couleurs apportées par les jeux de lumière permettent aux enfants de vivre des moments uniques, de mettre leurs sens en éveil afin qu'ils prennent conscience de leurs corps.

**+** Mousse haute densité (24 kg/m<sup>3</sup>) ne s'affaisse pas dans le temps et aucun risque pour les enfants de se blesser.

Recouverte de toile enduite confortable, résistante et ultra-sécurisée pour un usage intensif, nettoyage facile.

<b>A</b>	<b>BABI TAPIS MURAL</b> 96 x 48 cm Ép: 5 cm.	
67 534	l'unité	<b>\$123.00</b>
<b>B</b>	<b>BABI TAPIS MURAL</b> À miroirs Simple L: 96 cm - l: 48 cm - ép: 5 cm.	
67 535	l'unité	<b>\$184.00</b>
<b>C</b>	<b>CHAUFFEUSE D'ANGLE</b> Basic H: 17 cm l: 45 cm - H: 37,5 cm - P: 40 cm. Assise : H: 17 cm - P: 24 cm.	
67 541	l'unité	<b>\$192.00</b>
<b>D</b>	<b>POUF QUART DE ROND</b> Basic H: 17 cm l: 40 cm - H: 17 cm.	
67 538	l'unité	<b>\$89.00</b>
<b>E</b>	<b>SOCLE POUR COLONNE</b> LUMINEUSE Ø 15 cm Côté: 48 cm - H: 25 cm.	
56 731	l'unité	<b>\$236.00</b>
<b>F</b>	<b>GALETTE 7 cm</b> Ø 35 cm - H: 7 cm.	
67 510	l'unité	<b>\$48.10</b>
<b>G</b>	<b>PETIT COUSSIN CARRÉ</b> Basic H: 17 cm l: 30 cm - H: 17 cm - P: 27 cm.	
67 537	l'unité	<b>\$66.00</b>

<b>H</b>	<b>TAPIS Mozaïc 96 x 48 cm</b> Ép: 4 cm.	
67 517	l'unité	<b>\$107.00</b>
<b>I</b>	<b>BAC Mozaïc</b> L: 48 cm - l: 48 cm - H: 24 cm.	
67 536	l'unité	<b>\$184.00</b>
<b>J</b>	<b>CHAUFFEUSE DROITE</b> Basic H: 17 cm l: 30 cm - H: 37,5 cm - P: 40 cm. Assise : H: 17 cm - P: 24 cm.	
67 539	l'unité	<b>\$90.00</b>
<b>K</b>	<b>CHAUFFEUSE CONVERTIBLE</b> Plié : L: 48 cm - l: 60 cm - H: 49 cm. Déplié : L: 144 cm - l: 60 cm - H: 32 cm. Zone de couchage : L: 126 cm.	
67 518	l'unité	<b>\$352.00</b>
<b>L</b>	<b>ASSISE Kia Enfant</b> L: 46 cm - l: 37 cm - H: 47 cm.	
67 548	l'unité	<b>\$361.00</b>
<b>M</b>	<b>FAUTEUIL Club - H: 25 cm</b> L: 57,5 cm - l: 45 cm - H: 55 cm.	
20 021	l'unité	<b>\$245.00</b>

# Un véritable espace cocon en un clin d'œil !

- + Sécurisante :** toile enduite très résistante pour un usage intensif en collectivité.
- Les parois en mousse épaisse (7 cm) amortissent le bruit et favorisent le retour au calme.**
- Facile d'entretien :** se nettoie rapidement avec un chiffon ou une éponge, à l'eau froide savonneuse
- Gain de place :** la cabane se démonte et peut être rangée à plat !

## Dès la naissance Fabriqué au Québec **CABANE SENSORIELLE**

L'épaisseur de la mousse amortit le bruit et protège l'enfant de toute blessure. La toile enduite permet un usage intensif en collectivité et se nettoie facilement. Composé de : 4 murs d'épaisseur 7 cm, un tapis de sol d'épaisseur 4 cm et d'un toit en toile enduite. L: 120 cm - l: 120 cm. Réalisé en MOUSSE et TOILE ENDUITE. Lavage à l'eau. Utilisation à l'intérieur. Livré à plat, à monter soi-même. Coloris BLANC (001) 53 916 l'unité **\$1,302.00**



conception  
**wesco**

**GARANTIE 2 ANS**

**FABRIQUÉ AU QUÉBEC**

Conforme à la norme  
NF EN 1021-1 et 2 :  
allumabilité des meubles  
rembourrés

Livré à plat, à monter  
soi-même.



N

O

**N** + 12 mois

**DALLE Sensory Baby Côté:** 48 cm - ép: 1,5 cm. Réalisé en TOILE ENDUITE. Lavage à l'éponge. Utilisation à l'intérieur. Coloris BLANC/IVOIRE (212)

62 481 l'unité **\$40.50**

**O** + 18 mois

**FAUTEUIL POIRE** Convivial et confortable, ce fauteuil poire épouse les formes de votre corps pour une meilleure assise. L: 55 cm - l: 55 cm - H: 85 cm. Réalisé en TOILE ENDUITE sur support JERSEY, garni de MICROBILLES de POLYSTYRÈNE. Lavage à l'aide d'un chiffon doux à l'eau froide savonneuse. Coloris au choix : BLANC (001) - BLEU CLAIR / IVOIRE (186) - VERT CLAIR / IVOIRE (187) - ORANGE CLAIR/IVOIRE (222)

37 674 l'unité **\$302.00**

**P** + 2 ans

**TRANSAT ENFANT Avec coussin confort** Notre transat pour enfant est devenu un incontournable : il doit son succès à sa résistance, sa légèreté et son entretien facile. Nous l'avons équipé d'un coussin pour le rendre encore plus confortable et pour des heures de détente ! Composé de : 1 transat enfant gris et 1 coussin confort. L: 71,5 cm - l: 45 cm - H: 43,5 cm. Réalisé en POLYÉTHYLÈNE épais (transat) et TOILE ENDUITE (coussin). Lavage à l'éponge. Utilisation à l'intérieur. Coloris au choix : BLANC (001) - BLEU CLAIR (057) - VERT CLAIR (037) - ORANGE CLAIR (164)

45 218 l'ensemble **\$206.00**

**Q** + 18 mois

**PISCINE À BALLE GRAND BAIN Cosy Sans balles** Composé de : 4 éléments et 1 toile de fond. L: 190 cm - l: 190 cm - H: 37 cm - ép. 20 cm. Livré sans balle. Coloris au choix : BLANC (001) - BLEU CLAIR / IVOIRE (186) - VERT CLAIR / IVOIRE (187) - JAUNE / IVOIRE (209)

00 856 l'ensemble **\$1,725.00**

**R** BALLE TRANSPARENTES POUR PISCINES

**x250** Transparentes pour une meilleure visibilité des enfants dans les piscines. Ø 8,5 cm. Réalisé en POLYÉTHYLÈNE. Coloris au choix : BLANC (001) - BLEU (002) - VERT (008) - JAUNE (014) - ORANGE (007) - MULTICOLORE (020)

34 293 les 250 **\$204.00**

R

Q

P

## Motricité sensorielle

# Encourager le mouvement par *l'expérience sensorielle !*

Par le toucher, l'enfant met des mots sur ses sensations ressenties facilitant ainsi l'apprentissage du langage et les échanges avec les autres. Un vrai moment de partage et de découvertes !



Stimuler la perception tactile.  
Stimuler le système vestibulaire.



Issu de forêts  
écogérées.

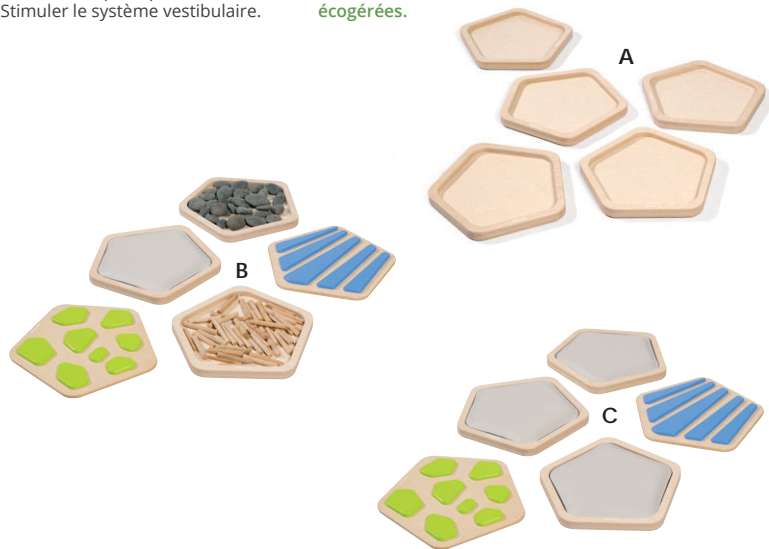

**DALLES SENSORIELLES EN BOIS** Ces dalles en bois se juxtaposent pour composer le ou les parcours sensoriels adaptés à chaque besoin, en ajoutant des matériaux naturels tels que du sable, des feuilles, des plumes... Toucher, découvrir, sentir, ces dalles sensorielles invitent les enfants à prendre conscience de leur corps et améliorer leur équilibre, grâce à la stimulation du sens tactile par les pieds ou les mains. Dalle : L: 34 cm : l: 34 cm. Réalisé en MULTIPLIS verni. Lavage à l'aide d'un chiffon doux à l'eau froide savonneuse. Utilisation à l'intérieur.

les 5

<b>A</b> Kit à remplir	+ 12 mois	5 dalles creuses.	63 374	<b>\$371.00</b>
<b>B</b> Kit sensoriel 1	+ 12 mois	2 dalles creuses, 1 dalle à plots, 1 dalle coussin et 1 dalle striée, des galets et du bois flotté.	63 375	<b>\$489.00</b>
<b>C</b> Kit sensoriel 2	+ 12 mois	3 dalles coussin, 1 dalle à plots et 1 dalle striée.	63 376	<b>\$522.00</b>





**conception wesco**

Sans colorant azoïque.  
Sans phtalates.

**Sélection INCLUSION**

Les produits tactiles affinent les sensations des enfants malvoyants ou disposant d'une sensibilité réduite dans les doigts.

# Gamme **SENSORY BABI**

**1 à 3 ans**  
Sous la surveillance d'un adulte



**SENSORYDalles** En marchant pieds nus sur les dalles sensorielles ou en touchant avec leurs petites mains, les enfants découvrent de nouvelles sensations plus ou moins intenses en fonction des textures. Composé de : 1 dalle en mousse et 1 housse amovible. Côté : 48 cm - ép: 1,5 cm. Réalisé en TISSUS VARIÉS et TOILE ENDUITE. Lavage à 30 °C (housse amovible). Utilisation à l'intérieur. Muni d'un dessous antidérapant.

			HOUSSE DE RECHANGE SENSORIELLE			
<b>D</b> Soyeux	63 098	l'ensemble	<b>\$110.00</b>	62 474	l'unité	<b>\$59.00</b>
<b>E</b> Doux	63 121	l'ensemble	<b>\$110.00</b>	62 475	l'unité	<b>\$59.00</b>
<b>F</b> Graphique	63 122	l'ensemble	<b>\$110.00</b>	62 476	l'unité	<b>\$59.00</b>
<b>G</b> Brillante	63 123	l'ensemble	<b>\$110.00</b>	62 477	l'unité	<b>\$59.00</b>
<b>H</b> Relief	63 124	l'ensemble	<b>\$110.00</b>	62 478	l'unité	<b>\$59.00</b>
<b>I</b> Lisse	63 125	l'ensemble	<b>\$110.00</b>	62 479	l'unité	<b>\$59.00</b>

<b>MAXI LOT SENSORYDalles</b>	6 dalles en mousse et 6 housses amovibles.	<b>62 487</b>	l'ensemble	<b>\$597.00</b>
-------------------------------	--	---------------	------------	-----------------

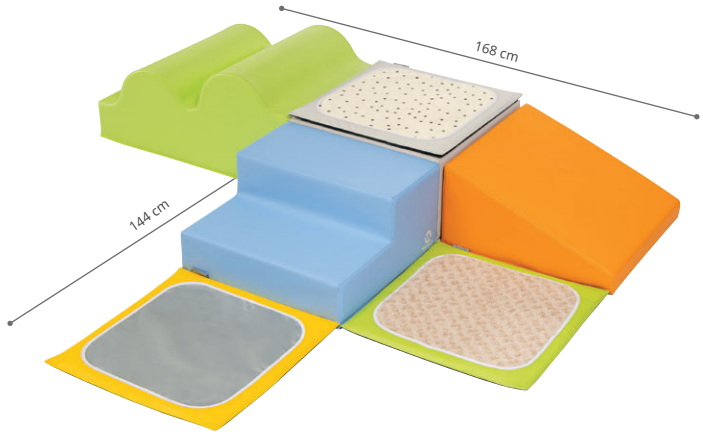

**KIT BABI**modules Éveil sensoriel Composé de : 1 grandes vagues, 1 demi-cube, 1 trapèze, 1 deux marches et 3 dalles sensorielles. Encombrement au sol : L: 168 cm - l: 144 cm. Réalisé en TISSUS VARIÉS et TOILE ENDUITE. Lavage à 30 °C (housse amovible). Utilisation à l'intérieur. Muni d'un dessous antidérapant.

<b>63 292</b>	l'ensemble	<b>\$834.00</b>
---------------	------------	-----------------



conception  
**wesco**  
FABRIQUÉ EN FRANCE

B

## Exercer son agilité et sa patience

100% recyclable.



A + 12 mois

**LA TORTUE D'ÉQUILIBRE Manu** Elle accompagnera les enfants pour des heures d'amusement et de jeu : grimper, garder l'équilibre, s'asseoir, se relever... Et lorsqu'elle est sur le dos, elle se transforme en jeu de billes rotatif. L: 60 cm - l: 55 cm - H: 20 cm. Réalisé en POLYÉTHYLÈNE épais. Lavage à l'éponge. Utilisation à l'intérieur comme à l'extérieur. Livré sans accessoires.

62 462

l'unité

\$101.00

B + 12 mois

**CHAMPIGNON D'ÉQUILIBRE** Inspiré de l'incontournable jeu de saute-moutons, ce petit champignon d'équilibre s'utilise seul ou à plusieurs, en intérieur comme en extérieur. Évolutif, sa hauteur se règle facilement lorsque la difficulté est acquise ! Coloris du chapeau au choix. Ø chapeau : 38 cm - H. réglable de 33 à 39 cm. Réalisé en POLYÉTHYLÈNE épais. Lavage à l'eau savonneuse. Coloris au choix : BLANC (001) - BLEU (002) - VERT CLAIR (037)

64 918

l'unité

\$60.00



Scannez le QR Code ou saisissez le code sur notre site et visualisez ce produit à 360° et en réalité augmentée dans votre pièce !

conception  
**wesco**  
FABRIQUÉ EN FRANCE

## La douceur mise en lumière !

**+** **Sécurité** : Produit rechargeable sur secteur pour une autonomie sur batterie de plus de 8 heures. Praticité d'usage : Télécommande fournie pour changer la couleur, la vitesse (continu, clignotant, intensité progressive...) et l'intensité de la lumière.

+ 3 ans

Réalisé en POLYÉTHYLÈNE épais. Lavage à l'éponge. Utilisation à l'intérieur comme à l'extérieur. Muni d'un dispositif lumineux LED rechargeable.

l'unité

C	CHAT LUMINEUX Roby	L: 34 cm - l: 34 cm - H: 45 cm	64 924	\$139.00
D	TORTUE LUMINEUSE Manu	L: 60 cm - l: 55 cm - H: 20 cm.	62 463	\$204.00
E	CHAMPIGNON LUMINEUX	Ø du chapeau : 38 cm - H réglable de 33 à 39 cm.	64 919	\$131.00
F	CUBE LUMINEUX	Côté: 32 cm.	64 979	\$147.00
G	GALET LUMINEUX	Ø 37 cm - H: 19,5 cm.	64 980	\$118.00





Scannez le QR Code ou saisissez le code sur notre site et visualisez ce produit à 360° et en réalité augmentée dans votre pièce !



**Léger : 5 kg**  
Facile à déplacer grâce à sa poignée intégrée  
Monobloc pour une grande résistance  
Empilable par 3  
**Entretien facile :** entièrement lavable à l'éponge  
Patins antidérapants



100% recyclable.

conception **wesco**  
GARANTIE 3 ANS  
FABRIQUÉ EN FRANCE

## Solution confort



**TRANSAT ADULTE Confort** Composé de : 1 transat adulte, 1 coussin et 1 dossier confort. Poids: 5 kg. L: 75 cm - l: 57 cm - H: 76 cm. Réalisé en POLYÉTHYLÈNE épais (transat) et TOILE ENDUITE (coussin et dossier). Lavage à l'eau. Utilisation à l'intérieur. Muni de patins antidérapants. Coloris au choix : VERT/GRIS (185) - BLEU/GRIS (183) - ORANGE/GRIS (184) - BLANC/GRIS (182)

61 243 l'ensemble **\$388.00**



**ACCESSOIRE CONFORT Pour transat adulte** Confortable et stable, ce transat vous apportera un bon maintien au quotidien. Poids: 5 kg. L: 75 cm - l: 57 cm - H: 76 cm. Réalisé en POLYÉTHYLÈNE épais. Lavage à l'éponge. Utilisation à l'intérieur comme à l'extérieur. Coloris au choix : BLANC (001) - BLEU CLAIR (057) - VERT CLAIR (037) - ORANGE CLAIR (164)

55 981 l'unité **\$243.00**

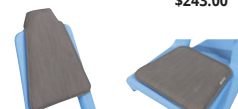

**ACCESSOIRE CONFORT Pour transat adulte** Poids: 5 kg. L: 75 cm - l: 57 cm - H: 76 cm. Réalisé en POLYÉTHYLÈNE épais. Lavage à l'éponge. Utilisation à l'intérieur. Muni de patins antidérapants.

**Dossier** L: 54 cm - l: 42 cm - ép: 2 cm

59 348 l'unité **\$73.00**

**Coussin** L: 45 cm - l: 38 cm - ép: 2 cm

59 347 l'unité **\$72.00**

conception **wesco**  
GARANTIE 2 ANS  
FABRIQUÉ AU QUÉBEC



Scannez le QR Code ou saisissez le code sur notre site et visualisez ce produit à 360° et en réalité augmentée dans votre pièce !



**Gain de place :** la cabane se démonte pour être rangée à plat !  
**Sécurisée :** parois en mousse pour absorber les chocs.  
**Hygiénique :** recouverte de toile enduite pour un nettoyage facile.

*Idéal pour les classes flexibles*



**+ 18 mois**  
**ASSISE AU SOL Basic** Ce fauteuil invite enfants et adultes à s'installer confortablement au sol pour absorber les chocs et les bruits. Cette cabane offre également un espace propice au retour au calme lorsque l'enfant est agité. Composé de : 4 murs d'épaisseur 7 cm, un tapis de sol d'épaisseur 4 cm et un toit en toile enduite. L: 120 cm - l: 120 cm - H: 120 cm. Réalisé en MOUSSE et TOILE ENDUITE. Lavage : désinfection en surface. Utilisation à l'intérieur. Livré à plat, à monter soi-même. Coloris au choix : VERT/VERT CLAIR (169) - BLEU/BLEU CLAIR (218) - GRIS CLAIR / IVOIRE (181) - ORANGE/ORANGE CLAIR (220)

59 589 l'unité **\$129.00**

**+ 18 mois**

**CABANE Softy** Des heures de jeux en toute sécurité ! Particulièrement adaptée aux collectivités, cette cabane a été conçue en mousse avec de larges parois pour absorber les chocs et les bruits. Cette cabane offre également un espace propice au retour au calme lorsque l'enfant est agité. Composé de : 4 murs d'épaisseur 7 cm, un tapis de sol d'épaisseur 4 cm et un toit en toile enduite. L: 120 cm - l: 120 cm - H: 120 cm. Réalisé en MOUSSE et TOILE ENDUITE. Lavage : désinfection en surface. Utilisation à l'intérieur. Livré à plat, à monter soi-même. Coloris au choix : VERT CLAIR (037) - BLEU/BLEU CLAIR (218) - ORANGE/ORANGE CLAIR (220)

56 158 l'unité **\$1,500.00**



**conception wesco**

**GARANTIE 2 ANS**

**FABRIQUÉ AU QUÉBEC**

Conforme à la recommandation D2-2000 du GPEM

Conforme à la norme NF EN 1021-1 et 2 : allumabilité des meubles rembourrés

Sans phtalates.

## Accueil BASIC

La qualité au meilleur prix !

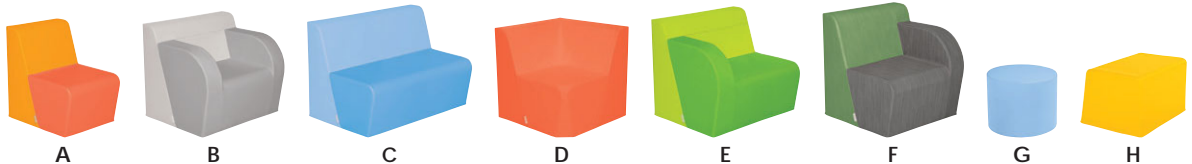

La gamme Basic adulte a vu ses lignes redessinées pour s'accorder avec la version enfant. Créé un espace accueillant pour petits et grands ! Réalisé en MOUSSE haute densité 24 kg/m<sup>3</sup> recouverte de TOILE ENDUITE. Lavage à l'aide d'un chiffon doux à l'eau froide savonneuse. Coloris au choix : BLANC (001) - BLEU CLAIR (057) - BLEU (214) - BLEU CANARD (223) - LICHEN (122) - VERT (008) - VERT CLAIR (037) - JAUNE (014) - ORANGE CLAIR (215) - ORANGE (216) - ROUGE (217) - SABLE (135) - IVOIRE (138) - GRIS CLAIR (180) - VERT/VERT CLAIR (169) - BLEU/BLEU CLAIR (218) - ORANGE/ORANGE CLAIR (220)

<b>A</b> CHAUFFEUSE Basic	L: 55 cm - l: 73 cm - H: 75 cm - P. d'assise: 45 cm.	56 456	l'unité	<b>\$382.00</b>
<b>B</b> FAUTEUIL 2 ACCOUDOIRS Basic	L: 85 cm - l: 73 cm - H: 75 cm - P. d'assise: 45 cm.	56 457	l'unité	<b>\$687.00</b>
<b>C</b> BANQUETTE Basic	L: 110 cm - l: 73 cm - H: 75 cm - P. d'assise: 45 cm.	56 458	l'unité	<b>\$729.00</b>
<b>D</b> CHAUFFEUSE D'ANGLE Basic	L: 76 cm - l: 76 cm - H: 75 cm - P. d'assise: 45 cm.	56 459	l'unité	<b>\$658.00</b>
<b>E</b> FAUTEUIL BRAS DROIT Basic	L: 75 cm - l: 70 cm - H: 75 cm - P. d'assise: 45 cm.	56 460	l'unité	<b>\$574.00</b>
<b>F</b> FAUTEUIL BRAS GAUCHE Basic	L: 75 cm - l: 70 cm - H: 75 cm - P. d'assise: 45 cm.	56 461	l'unité	<b>\$574.00</b>

Coloris au choix : BLANC (001) - BLEU CLAIR (057) - BLEU (214) - BLEU CANARD (223) - LICHEN (122) - VERT ASPECT TISSU (191) - VERT (008) - VERT CLAIR (037) - JAUNE (014) - ORANGE CLAIR (215) - ORANGE (216) - ROUGE (217) - SABLE (135) - IVOIRE (138) - GRIS CLAIR (180) - GRIS ASPECT TISSU (193)

<b>G</b> POUF ROND Basic	Ø 50 cm - H: 40 cm.	56 462	l'unité	<b>\$185.00</b>
<b>H</b> POUF CARRÉ Basic	L: 55 cm - l: 51 cm - H: 40 cm.	56 463	l'unité	<b>\$182.00</b>

 <p><b>CHAUFFEUSE ET REPOSE-PIEDS Basic</b> Composé de : 1 chauffeuse et 1 pouf carré.</p> <p>56 499 l'ensemble <b>\$564.00</b></p>	 <p><b>CANAPÉ 2 PLACES Basic</b> Composé de : 1 fauteuil bras droit et 1 fauteuil bras gauche.</p> <p>56 502 l'ensemble <b>\$1,148.00</b></p>	 <p><b>CANAPÉ 4 PLACES Basic</b> Composé de : 1 fauteuil bras droit, 1 banquette et 1 fauteuil bras gauche.</p> <p>56 505 l'ensemble <b>\$1,877.00</b></p>	 <p><b>CANAPÉ D'ANGLE Basic</b> Composé de : 1 fauteuil bras droit, 2 chauffeuses, 1 chauffeuse d'angle et 1 fauteuil bras gauche.</p> <p>56 507 l'ensemble <b>\$2,570.00</b></p>
--	--	--	--

**conception wesco**  
**FABRIQUÉ EN FRANCE**

- +** **Confort et résistance** : intérieur en mousse haute densité 24 kg/m<sup>3</sup> (ne s'affaisse pas avec le temps)  
Structure et dossier renforcés de métal
- Sécurité** : système antichute, tout en mousse pour ne pas être blessant
- Hygiénique** : la toile enduite se nettoie facilement avec un chiffon ou une éponge douce, à l'eau froide savonneuse

Hauteur d'assise  
 40 cm :  
 taille adulte.



aspect lisse  
**001**  
 187  
 224



Mouvement de bascule sans risque de chute.  
 Toile et mousse, sans danger pour les mains.

## Accueil KIA

# La détente par le mouvement !

Avec le rocking-chair Kia, créez un espace d'accueil original et reposant.  
 Sécurisé, il permet une bascule en toute confiance.

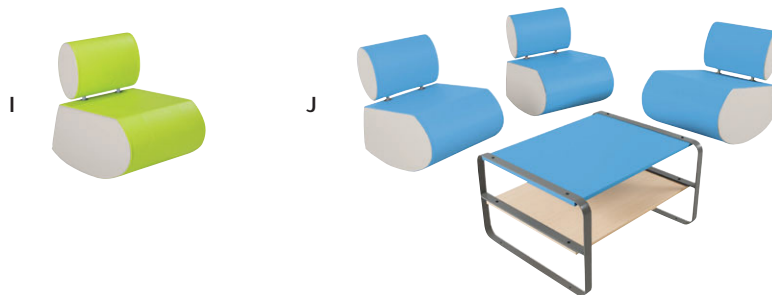

**ASSISE Kia** Réalisé en MOUSSE haute densité recouverte de TOILE ENDUITE (assise) et MÉTAL finition ÉPOXY (structure).

<b>I</b>	<b>ROCKING CHAIR</b>	L: 70 cm - l: 60 cm - H: 75 cm - Hauteur d'assise : 40 cm.	54 869	l'unité	<b>\$730.00</b>
<b>J</b>	<b>KIT ACCUEIL Kia</b>	Rocking-chair : L: 70 cm - l: 60 cm - H: 75 cm. Table basse : L: 80 cm - l: 70 cm - H: 46,5 cm.	54 874	l'ensemble	<b>\$2,602.00</b>

# Chevalets ÎLO



conception  
**wesco**

**GARANTIE 3 ANS**

Livré monté.

Le joli chevalet Îlo existe en version 2 et 4 places pour s'adapter à vos espaces. Il peut recevoir pinces et feutres sur son rebord et dispose de plaques métalliques pour fixer les dessins avec des aimants.

- +** **Robuste** : réalisé en plastique épais
- Sans danger** : toutes les arêtes sont arrondies
- Entièrement lavable à l'eau et à l'éponge
- Rangement supplémentaire** sur le chevalet 4 places



100%  
recyclable.



Empilable



A

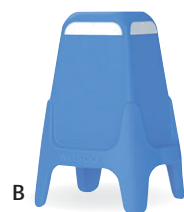

B

+ 2 ans

**CHEVALET ÎLO** Réalisé en POLYÉTHYLÈNE épais. Utilisation à l'intérieur comme à l'extérieur. Livré monté. Coloris au choix : BLEU (002) - VERT CLAIR (037) - ORANGE CLAIR (164)



<b>A</b> 2 places	L: 57 cm - l: 50 cm - H: 94 cm	54 623	l'unité	<b>\$301.00</b>
<b>B</b> 4 places	L: 70 cm - l: 70 cm - H: 94 cm.	54 156	l'unité	<b>\$314.00</b>



conception  
wesco

Sans phtalates.



## Blouses et protections

**+** **Finition biais synthétique**  
Col ajusté et boucle d'accroche  
Blouses avec manches élastiques

**Pochette d'identification**  
Fermeture à bandes **auto**  
**agrippantes ajustable au dos**

## Toile souple : ultraconfortable

**+** **Imperméable**  
Lavage à 30 °C



Réalisé en TISSU 100 % POLYAMIDE. Lavage à 30 °C. Muni d'une pochette d'identification et d'une boucle d'accroche. Coloris au choix : BLEU (002) - VERT (008) - JAUNE (014) - ROUGE (011)

	Stature 80/97 cm 18 à 36 mois		Stature 98/116 cm 4 à 6 ans		Stature 115/140 cm 7 à 10 ans	
TABLIER ENFANT	39 420	\$22.20	39 421	\$22.40	39 422	\$23.40
BLOUSE ENFANT	39 423	\$27.30	39 424	\$34.00	39 425	\$35.10

## Toile enduite : protection maximale



Réalisé en TOILE ENDUITE. Lavage à l'éponge. Muni d'une boucle d'accroche. Coloris au choix : BLEU (002) - VERT (008) - ORANGE (007)

	Stature 80/97 cm 18 à 36 mois		Stature 98/116 cm 4 à 6 ans		Stature 115/140 cm 7 à 10 ans	
TABLIER ENFANT HAUTE PROTECTION	39 426	\$21.80	39 427	\$28.00	39 428	\$30.50
BLOUSE HAUTE PROTECTION	39 429	\$39.30	39 431	\$56.00	39 432	\$54.00
BLOUSE LONGUE HAUTE PROTECTION	40 882	\$36.40	40 883	\$42.50		

TABLIER DE PEINTURE 1er prix Réalisé en  
POLYESTER. l'unité

<b>C</b> 2-3 ans	● VERT (008)	65 832	\$10.80
<b>D</b> 3-5 ans	● ROUGE (011)	65 831	\$11.20
<b>E</b> 6-8 ans	● BLEU (002)	65 830	\$11.60

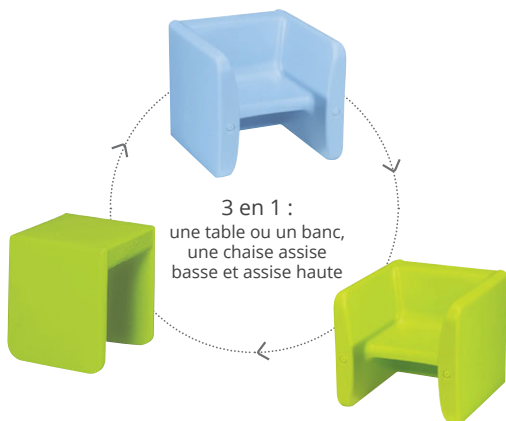

## Tables et fauteuils **PILOUFACE** Réversibles pour 2 hauteurs d'assise et 1 table



**Robuste** : réalisé en plastique épais

**Hygénique** : se nettoie facilement  
et peut être désinfecté

**Sans danger** : toutes les arêtes sont arrondies

Empilable pour faciliter le rangement

Utilisable à l'intérieur comme à l'extérieur



100% recyclable.



conception  
**wesco**

**GARANTIE 3 ANS**

**FABRIQUÉ EN FRANCE**

Sans phtalates.

### T00 à T0

pour stature de moins de 90 cm



Coloris au choix :  
BLEU CLAIR (057) - VERT CLAIR (037)

**FAUTEUIL/TABLE  
Pilouface**

L: 37 cm - P: 40 cm - H: 35 cm -  
H. d'assise: 18 ou 21 cm.

**04 710**  
l'unité  
**\$86.00**



Coloris au choix :  
BLEU (002) - VERT (008)

**BANQUETTE/TABLE  
Pilouface**

L: 74 cm - P: 40 cm - H: 35 cm -  
H. d'assise: 18 ou 21 cm.

**11 472**  
l'unité  
**\$122.00**



Coloris au choix :  
BLEU CLAIR (057) - VERT CLAIR (037)

**MAXI FAUTEUIL  
Pilouface**

L: 47 cm - P: 50 cm - H: 51,5 cm -  
H. d'assise: 26 ou 31 cm.

**20 031**  
l'unité  
**\$149.00**



Coloris au choix :  
BLEU (002) - VERT (008)

**MAXI BANQUETTE  
Pilouface**

L: 88,5 cm - P: 50 cm - H: 51,5 cm -  
H. d'assise: 26 ou 31 cm.

**20 032**  
l'unité  
**\$249.00**



**T1 à T2**  
pour les enfants  
de 2 à 7 ans  
(stature  
93 à 121 cm).



**GARANTIE 3 ANS**

Conforme à la norme  
NF D60-300  
Sans phtalates.

## Table et tabourets **FLORA** La touche esthétique !



**Robuste** : réalisé en plastique épais  
**Hygiénique** : se nettoie à l'éponge et peut être désinfecté  
**Sans danger** : toutes les arêtes sont arrondies  
**Empilable** : toutes tailles confondues



100% recyclable.

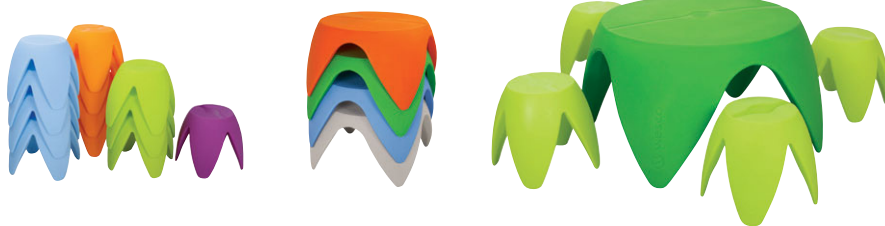

Fabrique en France

**A**  
**TABOURET Flora** Réalisé en POLYÉTHYLÈNE épais. Lavage à l'éponge. Utilisation à l'intérieur comme à l'extérieur. Coloris au choix : VIOLET (034) - BLEU CLAIR (057) - VERT CLAIR (037) - ORANGE CLAIR (164)

**T1** Ø 31,5 cm - H: 26 cm.  
44 872 l'unité **\$76.00**

**T2** Ø 32,5 cm - H: 31 cm.  
44 873 l'unité **\$79.00**



**B**  
**TABLE Flora** Ø 79 cm - H: 47 cm. Réalisé en POLYÉTHYLÈNE épais. Lavage à l'éponge. Utilisation à l'intérieur comme à l'extérieur. Coloris au choix : BLEU (002) - VERT (008) - ORANGE (007) - GRIS (006)

44 874 l'unité **\$282.00**



**SALON Flora T1 à T2** pour les enfants de 2 à 7 ans (stature 93 à 121 cm). Réalisé en POLYÉTHYLÈNE épais. Lavage à l'éponge. Utilisation à l'intérieur comme à l'extérieur. Coloris au choix : VERT/VERT CLAIR (169) - BLEU/BLEU CLAIR (059) - ORANGE/ORANGE CLAIR (168)

2 à 5 ans

**Taille 1** Composé de : 1 table et 4 tabourets T1.  
45 133 l'ensemble **\$586.00**

5 à 7 ans

**Taille 2** Composé de : 1 table et 4 tabourets T2.  
45 132 l'ensemble **\$598.00**



# Bacs de rangement TADAM

Aménagez rapidement un espace de regroupement tout en bénéficiant de rangements astucieux ! Une fois l'activité terminée, les bacs se glissent sous les assises pour un espace optimisé en un clin d'œil.

- +** **Hygiénique** : se nettoie facilement et peut être désinfecté
- Robuste** : réalisé en plastique épais
- Sécurisé** : toutes les arêtes sont arrondies
- Pratique** : bac muni de poignées dessus et dessous pour les saisir facilement
- Astucieux** : tous les bacs s'empilent entre eux

 100% recyclable.



Glissez les bacs  
sous les assises,  
le tour est joué !



 conception  
**wesco**

**GARANTIE 3 ANS**  
sauf accessoires

Sans phtalates.



**BAC Tadam** Réalisé en POLYÉTHYLÈNE épais. Utilisation à l'intérieur comme à l'extérieur. Coloris au choix : BLANC (001) - BLEU CLAIR (057) - VERT CLAIR (037) - ORANGE CLAIR (164)

**Simple** Côté: 32 cm - H: 32 cm - Capacité: 18 litres.  
56 132 l'unité **\$137.00**

**Double** L: 64 cm - l: 32 cm - H: 32 cm - Capacité: 39 litres.

56 133 l'unité **\$202.00**



**BANC Tadam** Réalisé en POLYÉTHYLÈNE épais. Utilisation à l'intérieur comme à l'extérieur. Coloris au choix : BLEU CLAIR (057) - VERT CLAIR (037) - ORANGE CLAIR (164)

**Double** L: 72,5 cm - H: 40 cm - P: 40,5 cm.

56 134 l'unité **\$241.00**

**Quadruple** Côté: 72,5 cm - H: 40 cm.

56 135 l'unité **\$326.00**



**COUSSIN DOUBLE Tadam**  
L: 64 cm - l: 32 cm.

56 136 l'unité **\$65.00**



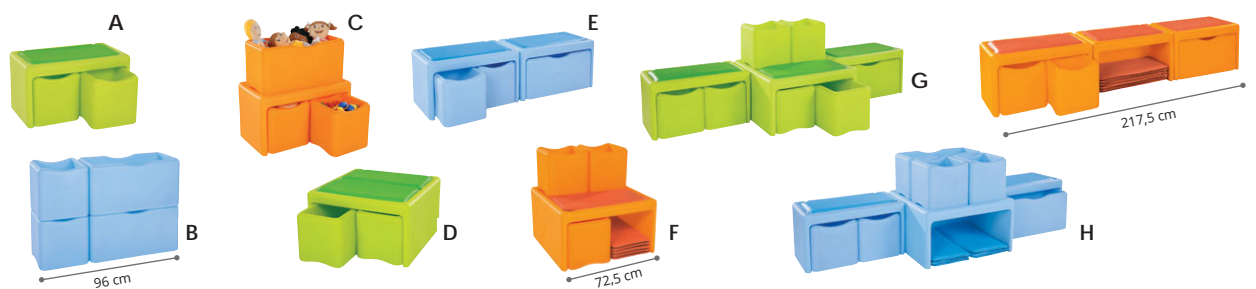

Réalisé en POLYÉTHYLÈNE épais et TOILE ENDUITE (coussin). Coloris au choix : BLEU (002) - VERT CLAIR (037) - ORANGE (007)



l'ensemble

<b>A</b>	<b>KIT BANC Tadam</b>	2 bacs simples, 1 banc double et 1 coussin.	L: 72,5 cm - l: 40,5 cm - H: 40 cm.	56 146	<b>\$580.00</b>
<b>B</b>	<b>KIT MUR Tadam</b>	2 bacs simples et 2 bacs doubles.	L: 96 cm - l: 40,5 cm - H: 63 cm.	56 147	<b>\$678.00</b>
<b>C</b>	<b>KIT TOUR Tadam</b>	2 bacs simples, 1 bac double et 1 banc double.	L: 72,5 cm - l: 40,5 cm - H: 71 cm.	56 148	<b>\$717.00</b>
<b>D</b>	<b>KIT PODIUM Tadam</b>	2 bacs doubles, 1 banc quadruple et 2 coussins.	L: 72,5 cm - l: 72,5 cm - H: 40 cm.	56 149	<b>\$860.00</b>
<b>E</b>	<b>KIT DOUBLE BANC Tadam</b>	2 bacs simples, 1 bac double, 2 bacs doubles et 2 coussins.	L: 145 cm - l: 40,5 cm - H: 40 cm.	56 151	<b>\$1,088.00</b>
<b>F</b>	<b>KIT CUBE Tadam</b>	2 bacs simples, 1 bac double, 1 banc quadruple et 6 coussins.	L: 72,5 cm - l: 72,5 cm - H: 71 cm.	56 152	<b>\$1,192.00</b>
<b>G</b>	<b>KIT PÔLE RANGEMENT Tadam</b>	4 bacs simples, 3 bacs doubles, 2 bacs doubles, 1 banc quadruple et 3 coussins.	L: 217,5 cm - l: 72,5 cm - H: 71 cm.	56 153	<b>\$2,157.00</b>
<b>H</b>	<b>KIT REGROUPEMENT Tadam</b>	4 bacs simples, 2 bacs doubles, 2 bacs doubles, 1 banc quadruple et 8 coussins.	L: 217,5 cm - l: 72,5 cm - H: 71 cm.	56 154	<b>\$2,280.00</b>
<b>I</b>	<b>KIT TRIPLE BANC Tadam</b>	2 bacs simples, 1 bac double, 3 bacs doubles et 9 coussins.	L: 217,5 cm - l: 40,5 cm - H: 40 cm.	56 155	<b>\$1,784.00</b>

## Version confort!



+ 2 ans

**TRANSAT ENFANT Avec coussin confort** Composé de : 1 transat enfant gris et 1 coussin confort. L: 71,5 cm - l: 45 cm - H: 43,5 cm. Réalisé en POLYÉTHYLÈNE épais (transat) et TOILE ENDUITE (coussin). Lavage à l'éponge. Utilisation à l'intérieur. Coloris au choix : BLANC (001) - BLEU CLAIR (057) - VERT CLAIR (037) - ORANGE CLAIR (164)

45 218 l'ensemble \$206.00



+ 2 ans

**TRANSAT MONOBLOC ENFANT** L: 71,5 cm - l: 45 cm - H: 43,5 cm. Réalisé en POLYÉTHYLÈNE épais. Lavage à l'éponge. Utilisation à l'intérieur comme à l'extérieur. Coloris au choix : BLEU CLAIR (057) - VERT CLAIR (037) - ORANGE CLAIR (164) - GRIS (006)

44 645 l'unité \$140.00



**COUSSIN CONFORT pour transat empilable enfant** L: 71,5 cm - l: 45 cm - H: 43,5 cm. Réalisé en TOILE ENDUITE. Lavage à l'eau. Utilisation à l'intérieur. Coloris au choix : BLANC (001) - BLEU CLAIR (057) - ORANGE CLAIR (164) - VERT CLAIR (037)

45 217 l'unité \$66.00



**Résistant** : monobloc, en plastique épais

**Facile d'entretien** : d'un simple coup d'éponge  
**Ultrastable**  
**Léger**



100% recyclable.



**GARANTIE 3 ANS**

**FABRIQUÉ AU QUÉBEC**



**Dès la naissance**

**PODIUM Gaya** Le Podium Gaya invite les enfants à s'installer comme bon leur semble : ils s'assoient, se posent, le traversent, s'en servent de table... seul, à 2, à 3 ou plus, il crée à lui seul un espace libre et un univers décalé. L: 148 cm - l: 137 cm - H: 45 cm. Poids: 35 kg. Réalisé en POLYÉTHYLÈNE épais. Lavage à l'eau. Utilisation à l'intérieur. Coloris VERT CLAIR (037)

51 880

l'unité

\$735.00



**conception**  
**wesco**

**GARANTIE 1 AN**

Sans colorant azoïque.

## Coussins cale-bébés

### Premières assises ultradouces des bébés !

- +** Tissu garanti **sans colorants azoïques**.  
**Sécurisant** : maintient l'enfant et lui procure une sensation de sécurité.  
**Pratique** : facilement transportable.

**A** 4 à 9 mois  
**COUSSIN CALE-BÉBÉ** Réalisé en VELOURS 100% POLYESTER. Lavage à 30 °C. Coloris au choix : VERT/VERT CLAIR (169) - BLEU/BLEU CLAIR (059)

**Petit modèle** Ext : l: 53 cm - P: 42 cm - ép: 15 cm. Int : l: 18 cm - P: 14 cm.

57 239 l'unité **\$48.50**

**Grand modèle** Ext : l: 60 cm - P: 53 cm - ép: 14 cm. Int : l: 27 cm - P: 23 cm.

57 242 l'unité **\$78.00**

**B** 6 à 9 mois  
**FAUTEUIL BÉBÉ** Le dossier offre plus de soutien et sa toile de fond solidement cousue sécurise l'enfant en lui évitant de glisser. Dossier : H: 30 cm - Ext. : l: 63 cm - P: 45 cm. Int : l: 18 cm - P: 24 cm. Réalisé en VELOURS 100% POLYESTER. Lavage à 30 °C. Coloris au choix : VERT/VERT CLAIR (169) - BLEU/ BLEU CLAIR (059)

57 243 l'unité **\$126.00**

**C** 6 à 9 mois  
**U D'ASSISE** Ce coussin cale-bébé offre un maintien ferme et sécurisant. En toile enduite, il se nettoie d'un simple coup d'éponge pour une hygiène maximale. H: 12,5 cm - Ø 50 cm. Réalisé en MOUSSE de POLYETHER, densité 24kg/m<sup>3</sup> recouverte de TOILE ENDUITE. Lavage à l'aide d'un chiffon doux à l'eau froide savonneuse. Muni d'un dessous antidérapant. Coloris BLEU CLAIR / IVOIRE (186)

57 288 l'unité **\$78.00**



Harnais 5 points amovible.

**conception**  
**wesco**

## 2 en 1, évolutif !

- +** Hygiénique avec son revêtement en toile enduite facile à nettoyer. Mousse haute densité qui ne s'affaisse pas avec le temps.  
**Évolutif de 0 à 3 ans avec ses 2 positions** :  
- position inclinée et creusée pour les bébés jusqu'à 9 mois (ou 9 kg)  
- position droite avec un harnais amovible pour les plus grands jusqu'à 3 ans

Dès la naissance  
**TRANSAT/FAUTEUIL BÉBÉ Origami**  
Encombrement en position Bébé : L: 73 cm - l: 42 cm. Réalisé en TOILE ENDUITE avec un support coton et MOUSSE DE POLYETHER 24 kg/m<sup>3</sup>. Lavage à l'eau. Coloris au choix : BLEU CLAIR (057) - VERT CLAIR (037) - GRIS CLAIR (180)  
56 018 l'unité **\$414.00**



**4 à 9 mois**  
**TAPIS COUSSIN CALE-BÉBÉ** Réalisé en TISSU VELOURS, 100 % POLYESTER, rembourrage en fibres de POLYESTER. Lavage à 30 °C.

**D Nomade** Tapis : L: 90 cm - l: 45 cm. Cale-bébé : P: 37 cm - l: 42 cm - ép: 12 cm.

**E Collectif** Tapis : Ø 140 cm. Cale-bébé : P: 37 cm - l: 42 cm - ép: 12 cm.

**F Chenille** Tapis L: 90 cm - l: 77 cm. Coussin cale-bébé : P: 40 cm - l: 52 cm - ép: 12 cm.

VERT/VERT CLAIR (169) 57 244 **\$116.00**  
VERT/VERT CLAIR (169) 57 245 **\$377.00**  
ORANGE/VERT (098) 44 243 **\$157.00**

- +** **Déhoussable** : grâce à une fermeture à glissière  
**Robuste** : cale-bébé solidement cousu au tapis  
**Sécurisé** : aucun risque de glissade  
**Confortable** : tapis moelleux



GARANTIE 2 ANS

FABRIQUÉ AU QUÉBEC

Conforme  
à la recommandation  
D2-2000 du GPEM  
Conforme à la norme  
NF EN 1021-1 et 2 :  
allumabilité des meubles  
rembourrés

Sans phtalates.

## Aires d'activités **BABISIÈGES**

**Dès la naissance**

Sous la surveillance d'un adulte

Les Babisièges peuvent être utilisés individuellement ou ensemble pour former des aires de jeux, de lecture ou de repos.



**Agencement facile :**

chaque Babisiège a une arête commune de 75 cm et est muni d'une bande autoagrippante sur la tranche

**Confortable et résistant :**

intérieur en mousse haute densité, 24 kg/m<sup>3</sup>  
(ne s'affaisse pas avec le temps)

**Hygiénique :**

la toile enduite se nettoie facilement avec un chiffon ou une éponge douce, à l'eau froide savonneuse

## Avec des rebords pour plus de confort !



A

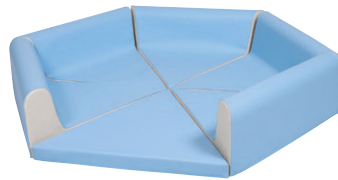

B

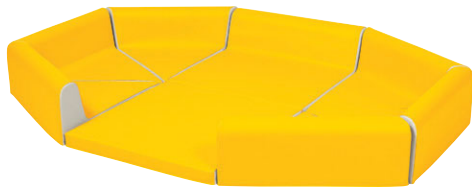

C



D

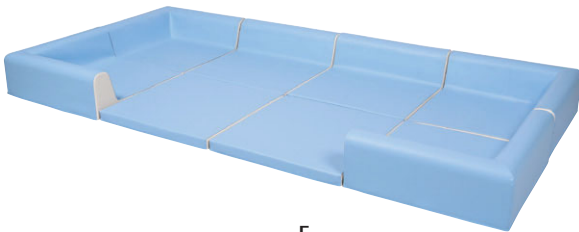

E



F

### Dès la naissance

Réalisé en TOILE ENDUITE. Lavage à l'aide d'un chiffon doux à l'eau froide savonneuse. Muni d'un dessous antidérapant. Coloris au choix : BLEU CLAIR / IVOIRE (186) - VERT CLAIR / IVOIRE (187) - JAUNE/IVOIRE (209)

					l'ensemble
<b>A</b>	<b>KIT Babiège Le petit nid</b>	3 Babièges triangulaires	Encombement au sol : 75 x 150 cm.	59 214	<b>\$522.00</b>
<b>B</b>	<b>KIT Babiège Le nid</b>	6 Babièges dont 5 triangulaires et 1 tapis triangulaire.	Encombement au sol : Ø 150 cm.	39 828	<b>\$947.00</b>
<b>C</b>	<b>KIT Babiège L'arène</b>	8 Babièges dont 6 triangulaires, 1 carré et 1 tapis carré.	Encombement au sol : 150 x 205 cm.	39 831	<b>\$1,406.00</b>
<b>D</b>	<b>KIT Babiège L'oasis</b>	10 Babièges dont 6 triangulaires, 2 carrés et 2 tapis carrés.	Encombement au sol : 150 x 280 cm.	39 833	<b>\$1,768.00</b>
<b>E</b>	<b>KIT Babiège Le coin détente</b>	8 Babièges dont 4 carrés d'angle, 2 carrés et 2 tapis.	Encombement au sol : 150 cm x 300 cm.	45 779	<b>\$1,612.00</b>
l'ensemble					
<b>F</b>	<b>KIT Babiège avec balles</b>	4 tapis Babiège d'angle carrés, 250 balles transparentes.	H: 26 cm. Encombement au sol : 150 x 150 cm.	43 168	<b>\$1,097.00</b>
	<b>KIT Babiège Le carré sans balles</b>	4 tapis Babiège d'angle carrés.	H: 26 cm. Encombement au sol : 150 x 150 cm.	48 419	<b>\$888.00</b>



**TAPIS Babiège TRIANGULAIRE**  
L: 75 cm - l: 65 cm - ép. 6 cm.  
Coloris au choix : BLEU CLAIR / IVOIRE (186) - VERT CLAIR / IVOIRE (187) - JAUNE/IVOIRE (209)

05 173 l'unité **\$77.00**



**TAPIS Babiège CARRÉ**  
L: 75 cm - l: 75 cm - ép. 6 cm.  
Coloris au choix : BLEU CLAIR / IVOIRE (186) - VERT CLAIR / IVOIRE (187) - JAUNE/IVOIRE (209)

05 174 l'unité **\$132.00**



**TAPIS Babiège TRIANGULAIRE AVEC DOSSIER**  
L: 75 cm - l: 65 cm - H: 26 cm - ép. 6 cm. Coloris au choix : BLEU CLAIR / IVOIRE (186) - VERT CLAIR / IVOIRE (187) - JAUNE/IVOIRE (209)

04 576 l'unité **\$174.00**



**TAPIS Babiège CARRÉ AVEC DOSSIER**  
L: 75 cm - l: 75 cm - H: 26 cm - ép. 6 cm. Coloris au choix : BLEU CLAIR / IVOIRE (186) - VERT CLAIR / IVOIRE (187) - JAUNE/IVOIRE (209)

05 172 l'unité **\$230.00**

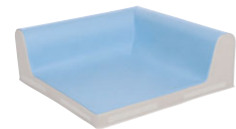

**TAPIS Babiège CARRÉ D'ANGLE AVEC DOSSIER**  
L: 75 cm - l: 75 cm - H: 26 cm - ép. 6 cm. Coloris au choix : BLANC (001) - BLEU CLAIR / IVOIRE (186) - VERT CLAIR / IVOIRE (187) - JAUNE/IVOIRE (209)

42 972 l'unité **\$222.00**



conception  
**wesco**

Conforme à la norme  
NF EN 1021-1 : allumabilité  
des meubles rembourrés

## Assises **SEATY**

*Comme sur un nuage...*

**Tissu imperméable  
haute résistance**



**Grand confort** : microbilles qui épousent  
toutes les morphologies  
**Entretien facile** : lavable à l'éponge  
**Pratique** : poignée pour faciliter le transport



C

A



B



F



D



E



G



hauteur  
d'assise :  
40 cm

H



+ 18 mois

**COUSSIN Seaty** Lavage à 30 °C (housse amovible). Utilisation à l'intérieur comme à l'extérieur. Coloris au choix : BLEU CLAIR (057) - VERT CLAIR (037) - ORANGE (007)

			l'unité	HOUSSE DE RECHANGE l'unité	
<b>A</b> Cube	L: 40 cm - l: 40 cm - H: 40 cm.	53 936	<b>\$102.00</b>	53 886	<b>\$60.00</b>
<b>B</b> Alpha	L: 90 cm - l: 90 cm - H: 78 cm.	53 935	<b>\$135.00</b>	53 884	<b>\$77.00</b>
<b>C</b> Kid	L: 130 cm - l: 90 cm - H: 30 cm.	53 934	<b>\$203.00</b>	53 883	<b>\$113.00</b>
<b>D</b> Relax	L: 200 cm - l: 70 cm - H: 30 cm.	53 922	<b>\$221.00</b>	53 882	<b>\$120.00</b>
<b>E</b> Maxi Relax	L: 250 cm - l: 90 cm - H: 30 cm.	58 386	<b>\$321.00</b>	57 292	<b>\$137.00</b>
<b>F</b> Maxi	L: 160 cm - l: 120 cm - H: 30 cm.	53 919	<b>\$286.00</b>	53 881	<b>\$138.00</b>
<b>G</b> Chauffeuse	L: 100 cm - l: 70 cm - H: 90 cm.	58 394	<b>\$327.00</b>	58 391	<b>\$109.00</b>
<b>H</b> Banquette	L: 140 cm - l: 100 cm - H: 90 cm.	58 395	<b>\$581.00</b>	58 392	<b>\$166.00</b>



## Coussins-siège



**I** + 12 mois  
**NIDOO SIÈGE** Notre incontournable Nidoo est revêtu d'un tissu ultradoux et facile d'entretien pour encore plus de confort. Garni de microbilles, le Nidoo épouse parfaitement le corps de l'enfant et lui offre un excellent maintien sans risque de basculement. H. maxi : 40 cm - Ø 60 cm. Réalisé en TISSU 100% POLYESTER 255 g/m<sup>2</sup>, garni de MICROBILLES de POLYSTYRÈNE. Lavage à 30 °C (housse amovible). Coloris au choix : BLEU CLAIR (057) - VERT CLAIR (037) - ORANGE (007)

59 494 l'unité **\$206.00**



**J** + 18 mois  
**COUSSIN SIÈGE** Tissu doux et agréable au toucher, garanti sans colorants azoïques. Fermeture invisible. L: 55 cm - l: 55 cm - H: 50 cm. Réalisé en 65 % POLYESTER - 35 % COTON garni de MICROBILLES de POLYSTYRÈNE. Lavage à 30 °C (housse amovible). Coloris au choix : BLEU (002) - VERT (008) - ORANGE (007)

33 903 l'unité **\$98.00**

**HOUSSE DE RECHANGE Pour Nidoo Siège**  
 59 492 l'unité **\$118.00**

**HOUSSE DE RECHANGE Pour coussin siège**  
 33 902 l'unité **\$43.00**

**K** + 18 mois  
**FAUTEUIL POIRE** Convivial et confortable, ce fauteuil poire épouse les formes de votre corps pour une meilleure assise. L: 55 cm - l: 55 cm - H: 85 cm. Réalisé en TOILE ENDUITE sur support JERSEY, garni de MICROBILLES de POLYSTYRÈNE. Lavage à l'aide d'un chiffon doux à l'eau froide savonneuse. Coloris au choix : BLANC (001) - BLEU CLAIR / IVOIRE (186) - VERT CLAIR / IVOIRE (187) - ORANGE CLAIR/IVOIRE (222)

37 674 l'unité **\$302.00**

**L** + 18 mois  
**COUSSIN ÉVOLUTIF FEUILLE** Assis ou allongé, l'enfant sera toujours confortablement installé ! Hyper moelleux, ce coussin est un véritable appel à la détente ! L: 80 cm - l: 66 cm - H: 10 et 20 cm. Réalisé en 65% POLYESTER, 35% COTON, garni de FIBRES de POLYESTER. Lavage à 30 °C (housse amovible). Coloris VERT/VERT CLAIR (169)

57 287 l'unité **\$139.00**

### GARANTIE 2 ANS

Conforme à la norme  
 NF EN 1021-1 et 2 :  
 allumabilité des meubles  
 rembourrés  
 Sans phtalates.

## Hyper moelleux !

À partir de 18 mois ou 9 kg !





conception  
**wesco**

**GARANTIE 2 ANS**

**FABRIQUÉ AU QUÉBEC**

Conforme à la recommandation D2-2000 du GPEM

Conforme à la norme NF EN 1021-1 et 2 : allumabilité des meubles rembourrés

Sans phtalates.

## Poufs

**Attractifs et chaleureux**, nos poufs et galettes décors créent un espace de détente et de lecture en un clin d'œil !  
Faciles à ranger dans nos meubles nomades !

- + Décors sérigraphiés pour une grande longévité.**
- Confort et résistance :** intérieur en mousse haute densité, 24 kg/m<sup>3</sup> (ne s'affaisse pas avec le temps).
- Nettoyage facile :** la toile enduite se nettoie avec un chiffon ou une éponge douce, à l'eau froide savonneuse ou avec notre produit.



### Hauteur d'assise : 6 cm



**nouveau**  
**POUF NOMADE**

Coloris au choix :  
BLEU CLAIR (057) - BLEU CANARD (223) -  
LICHEN (122) - VERT CLAIR (037)

L: 50 cm - l: 42 cm - H: 6 cm.

68 217  
**\$61.00**

**4 POUFS NOMADES**

68 218

les 4

**\$244.00**



**GALETTE 7 cm**

Coloris au choix :  
BLANC (001) -  
BLEU CLAIR (057) -  
VERT CLAIR (037) -  
ORANGE (216) -  
SABLE (135)

Ø 35 cm - H: 7 cm.

00 864  
**\$48.10**

### Hauteur d'assise : 7 cm

**GALETTE AGRUME**



**Lime**

VERT/VERT CLAIR (169)

Ø 35 cm - H: 7 cm.

59 495  
**\$93.00**



**Citron**

JAUNE (014)

Ø 35 cm - H: 7 cm.

59 496  
**\$93.00**



**Orange**

ORANGE CLAIR (215)

Ø 35 cm - H: 7 cm.

59 497  
**\$93.00**

**MAXI LOT GALETTE AGRUME 7 cm**

59 536  
les 3

**\$279.00**

### Hauteur d'assise : 20 cm

**POUF DÉCOR À L'ÉCOLE**



**L'alphabet**

BLEU CLAIR (057)

Ø 35 cm - H: 20 cm.

59 499  
**\$114.00**



**Les chiffres**

JAUNE (014)

Ø 35 cm - H: 20 cm.

59 522  
**\$118.00**



**Les crayons**

VERT CLAIR (037)

Ø 35 cm - H: 20 cm.

59 523  
**\$114.00**



**Le panda**

VERT CLAIR (037)

Ø 35 cm - H: 20 cm.

59 524  
**\$114.00**



**Le panda roux**

ORANGE (216)

Ø 35 cm - H: 20 cm.

59 525  
**\$114.00**



**Le lion**

JAUNE (014)

Ø 35 cm - H: 20 cm.

59 526  
**\$114.00**

**MAXI LOT POUF DÉCOR À L'ÉCOLE**

59 538  
les 3

**\$346.00**

**MAXI LOT POUF DÉCOR ANIMAUX SAUVAGES**

59 539  
les 3

**\$342.00**



**POUF DÉCOR GRAPHIQUE**

Coloris au choix :  
BLEU CLAIR (057) - VERT CLAIR (037) - JAUNE (014)

Ø 35 cm - H: 20 cm.

59 498  
**\$114.00**

**MAXI LOT POUF DÉCOR GRAPHIQUE**

59 537  
les 3

**\$342.00**





**Hauteur  
d'assise :  
24 cm**



**MINI POUF Cube**

Coloris au choix : VERT CLAIR/VERT  
FONCÉ (025) - BLEU/BLEU CLAIR (218) -  
GRIS CLAIR / IVOIRE (181) -  
ORANGE/ORANGE CLAIR (220)



**56 531**  
L: 24 cm - l: 24 cm -  
H: 24 cm.  
**\$60.00**

**Hauteur  
d'assise :  
26 cm**



**POUF / BANQUETTE  
Ding Dong**

Coloris au choix : BLEU (214) -  
VERT CLAIR (037) - ORANGE (216)



**58 269**  
L: 65 cm - P: 30 cm -  
H: 26 cm.  
**\$141.00**



**COUSSIN  
Ding Dong**

Coloris au choix : BLEU (214) -  
VERT CLAIR (037) - ORANGE (216)



**58 271**  
L: 65 cm - P: 30 cm -  
ép: 2 cm.  
**\$52.00**



**GALETTE** Ø 35 cm - ép: 1 cm. Réalisé  
en mousse de POLYÉTHÈRE recouverte  
de TOILE ENDUITE. Lavage à l'aide d'un  
chiffon doux à l'eau froide savonneuse.  
Coloris au choix : BLEU CLAIR (057) -  
BLEU (214) - VERT (008) - VERT CLAIR  
(037) - JAUNE (014) - ORANGE CLAIR  
(215) - ORANGE (216) - ROUGE (217) -  
IVOIRE (138)

50 136 l'unité **\$17.30**

**MAXI LOT DE 9 GALETES  
Coloris assortis**

50 137 les 9 **\$156.00**



**conception WESCO**  
**GARANTIE 2 ANS**

# Tapis **REZISTATOO**

*Géants !*

## Résistance au TOP !

**Spécial usages et lavages ultra intensifs**  
**100 % polyamide, 2100 g/m<sup>2</sup>**  
 Antiboulochage  
 Dos ultra robuste

TAPIS Rezistatoo Réalisé en POLYAMIDE 2100 g/m<sup>2</sup> surjeté avec dos synthétique tissé et robuste. Lavage avec un shampoing pour moquette.

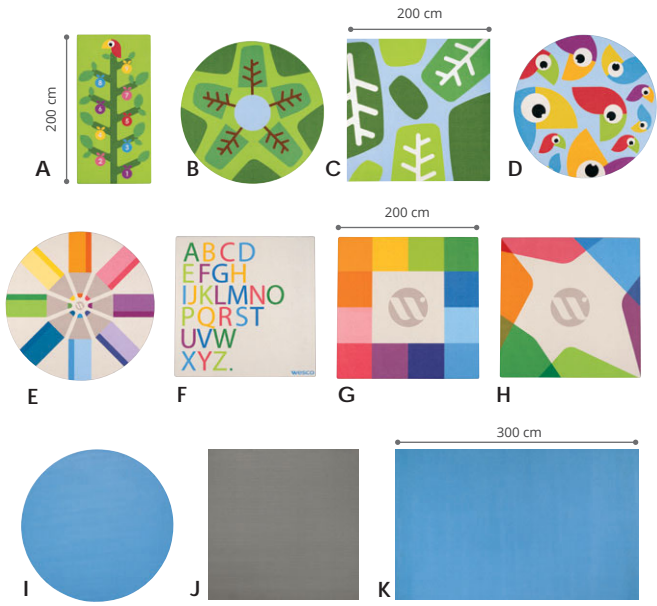

				l'unité
<b>A</b>	L'arbre	L: 200 cm - l: 100 cm - ép: 0,6 cm.	58 492	<b>\$386.00</b>
<b>B</b>	Le camp	Ø 200 cm - ép: 0,6 cm.	58 489	<b>\$698.00</b>
<b>C</b>	Les feuilles	L: 200 cm - l: 200 cm - ép: 0,6 cm.	58 491	<b>\$719.00</b>
<b>D</b>	Zoozios	Ø 200 cm - ép: 0,6 cm.	58 488	<b>\$643.00</b>
<b>E</b>	Les crayons	Ø 200 cm - ép: 0,6 cm.	63 322	<b>\$622.00</b>
<b>F</b>	Alphabet	L: 200 cm - l: 200 cm - ép: 0,6 cm.	63 319	<b>\$622.00</b>
<b>G</b>	Carrés colorés	L: 200 cm - l: 200 cm - ép: 0,6 cm.	63 320	<b>\$622.00</b>
<b>H</b>	Multicolore	L: 200 cm - l: 200 cm - ép: 0,6 cm.	63 321	<b>\$622.00</b>

TAPIS Rezistatoo UNI ép: 0,6 cm. Réalisé en POLYAMIDE 2100 g/m<sup>2</sup> surjeté avec dos synthétique tissé et robuste. Coloris au choix : BLEU (002) - GRIS (006)

				l'unité
<b>I</b>	Rond	Ø 200 cm - ép: 0,6 cm.	51 274	<b>\$549.00</b>
<b>J</b>	Carré	L: 200 cm - l: 200 cm - ép: 0,6 cm.	51 275	<b>\$549.00</b>
<b>K</b>	Rectangle	L: 300 cm - l: 200 cm - ép: 0,6 cm.	51 276	<b>\$803.00</b>





## Gamme **BASIC**





# Couleurs vitaminées !

## Pour une ambiance haute en couleurs

L'alliance de nuances chaudes stimulant la créativité et de couleurs apaisantes et rassurantes pour créer un univers de stimulés.

- +** **Hygiénique** : la toile enduite se nettoie facilement avec un chiffon ou une éponge douce, à l'eau froide savonneuse
- Résistant** : intérieur en mousse haute densité, 24 kg/m<sup>3</sup> : ne s'affaisse pas avec le temps
- Aucun risque de se blesser** : mousse recouverte de toile enduite

**Coloris au choix** : BLANC (001) - IVOIRE (138) - JAUNE (014) - ORANGE CLAIR (215) - ORANGE (216) - ROUGE (217) - BLEU CLAIR (057) - BLEU (214) - VERT CLAIR (037) - VERT (008) - GRIS CLAIR (180) - ORANGE/ORANGE CLAIR (220) - BLEU/BLEU CLAIR (218) - VERT/VERT CLAIR (169) - GRIS CLAIR/IVOIRE (181)

					
	<b>CHAUFFEUSE DROITE</b>	<b>CHAUFFEUSE D'ANGLE</b>	<b>BANQUETTE 2 PLACES</b>	<b>BANQUETTE 3 PLACES</b>	<b>BANQUETTE 4 PLACES</b>
<b>Hauteur d'assise 17 cm :</b> stature - de 80 cm.	l: 30 cm - H: 37,5 cm - P: 40 cm. Assise : H: 17 cm - P: 24 cm. <b>54 184</b> <b>\$90.00</b>	l: 45 cm - H: 37,5 cm - P: 40 cm. Assise : H: 17 cm - P: 24 cm. <b>54 187</b> <b>\$192.00</b>	l: 60 cm - H: 37,5 cm - P: 40 cm. Assise : H: 17 cm - P: 24 cm. <b>54 190</b> <b>\$142.00</b>	l: 90 cm - H: 37,5 cm - P: 40 cm. Assise : H: 17 cm - P: 24 cm. <b>54 193</b> <b>\$201.00</b>	l: 120 cm - H: 37,5 cm - P: 40 cm. Assise : H: 17 cm - P: 24 cm. <b>54 198</b> <b>\$258.00</b>
<b>Hauteur d'assise 25 cm :</b> stature 80 à 116 cm.	l: 35 cm - H: 49 cm - P: 45 cm. Assise : H: 25 cm - P: 30 cm. <b>54 185</b> <b>\$131.00</b>	l: 50 cm - H: 49 cm - P: 45 cm. Assise : H: 25 cm - P: 30 cm. <b>54 188</b> <b>\$249.00</b>	l: 70 cm - H: 49 cm - P: 45 cm. Assise : H: 25 cm - P: 30 cm. <b>54 191</b> <b>\$225.00</b>	l: 105 cm - H: 49 cm - P: 45 cm. Assise : H: 25 cm - P: 30 cm. <b>54 194</b> <b>\$297.00</b>	l: 130 cm - H: 49 cm - P: 45 cm. Assise : H: 25 cm - P: 30 cm. <b>54 199</b> <b>\$406.00</b>
<b>Hauteur d'assise 32 cm :</b> stature 108 à 142 cm.	l: 50 cm - H: 60 cm - P: 55,5 cm. Assise : H: 32 cm - P: 35 cm. <b>54 186</b> <b>\$236.00</b>	l: 60,5 cm - H: 60 cm - P: 55,5 cm. Assise : H: 32 cm - P: 35 cm. <b>54 189</b> <b>\$373.00</b>	l: 100 cm - H: 60 cm - P: 55,5 cm. Assise : H: 32 cm - P: 35 cm. <b>54 192</b> <b>\$420.00</b>	l: 130 cm - H: 60 cm - P: 55,5 cm. Assise : H: 32 cm - P: 35 cm. <b>54 196</b> <b>\$521.00</b>	l: 160 cm - H: 60 cm - P: 55,5 cm. Assise : H: 32 cm - P: 35 cm. <b>54 200</b> <b>\$626.00</b>

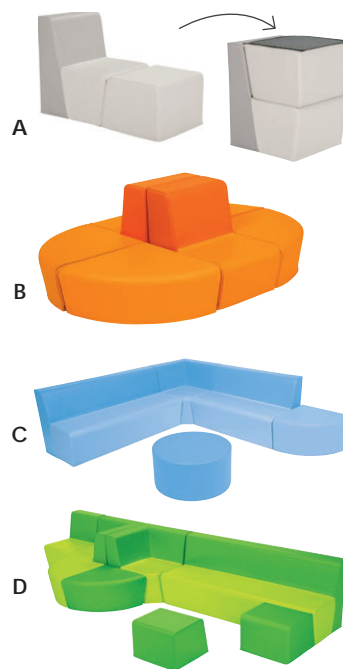

Coloris au choix : VERT/VERT CLAIR (169) - BLEU/BLEU CLAIR (218) - GRIS CLAIR / IVOIRE (181) - ORANGE/ORANGE CLAIR (220)

	<b>A</b> CHAUFFEUSE CONFORT	<b>B</b> KIT L'ÎLOT	<b>C</b> KIT LE SALON D'ANGLE	<b>D</b> KIT LE GRAND SALON
	Composé de : 1 chauffeuse droite et 1 petit coussin carré.	Composé de : 4 poufs quart de rond et 2 chauffeuses droites.	Composé de : 1 fauteuil d'angle, 1 banquette 2 places, 1 banquette 3 places, 1 pouf quart de rond et 1 pouf rond.	Composé de : 2 fauteuils d'angle, 1 banquette 4 places, 1 chauffeuse droite, 2 poufs quarts de rond et 2 petits coussins carrés.
	l'ensemble		l'ensemble	
Hauteur 17 cm	54 229 <b>\$156.00</b>	54 234 <b>\$536.00</b>	54 237 <b>\$708.00</b>	54 240 <b>\$1,042.00</b>
Hauteur 25 cm	54 231 <b>\$224.00</b>	54 235 <b>\$758.00</b>	54 238 <b>\$981.00</b>	54 241 <b>\$1,469.00</b>
Hauteur 32 cm	54 233 <b>\$371.00</b>	54 236 <b>\$1,244.00</b>	54 239 <b>\$1,697.00</b>	54 242 <b>\$2,264.00</b>

Coloris au choix : BLANC (001) - IVOIRE (138) - JAUNE (014) - ORANGE CLAIR (215) - ORANGE (216) - ROUGE (217) - BLEU CLAIR (057) - BLEU (214) - VERT CLAIR (037) - VERT (008) - GRIS CLAIR (180)



PETIT COUSSIN CARRE

l: 30 cm - H: 17 cm - P: 27 cm.  
54 178  
**\$66.00**



POUF ROND

Ø 40 cm - H: 17 cm.  
01 794  
**\$84.00**



POUF QUART DE ROND

l: 40 cm - H: 17 cm.  
54 181  
**\$89.00**



POUF CARRÉ

L: 40 cm - l: 40 cm - H: 17 cm.  
01 793  
**\$79.00**

l: 35 cm - H: 25 cm - P: 34,5 cm.  
54 179  
**\$93.00**

Ø 38 cm - H: 25 cm.  
00 860  
**\$86.00**

l: 45 cm - H: 25 cm.  
54 182  
**\$124.00**

L: 48 cm - l: 48 cm - H: 25 cm.  
00 861  
**\$110.00**

l: 50 cm - H: 32 cm - P: 40,5 cm.  
54 180  
**\$135.00**

Ø 60 cm - H: 32 cm.  
00 645  
**\$190.00**

l: 55,5 cm - H: 32 cm.  
54 183  
**\$193.00**

L: 60 cm - l: 60 cm - H: 32 cm.  
00 644  
**\$170.00**



**Idéal pour les classes flexibles**

+ 18 mois

**ASSISE AU SOL Basic** Ce fauteuil invite enfants et adultes à s'installer confortablement au sol pour des tâches individuelles ou collectives. Pratique, son revêtement en toile enduite est lavable en surface pour faire disparaître en un clin d'œil les traces de stylos ou feutres. H: 43 cm - Largeur d'assise: 40 cm - H. d'assise: 10 cm. Réalisé en TOILE ENDUITE. Lavage à l'aide d'un chiffon doux à l'eau froide savonneuse. Muni d'un dessous antidérapant. Coloris au choix : VERT/VERT CLAIR (169) - BLEU/BLEU CLAIR (218) - GRIS CLAIR / IVOIRE (181) - ORANGE/ORANGE CLAIR (220)

59 589

l'unité

**\$129.00**

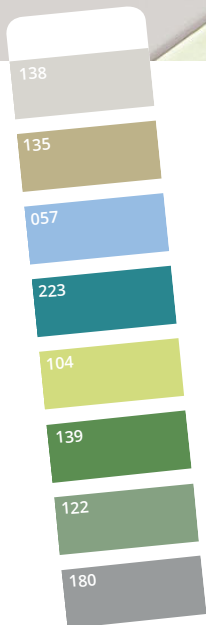

Symbole de la nature, le **vert** réconforte et calme les esprits.

Le **bleu**, symbole de l'eau et du ciel, est reconnu pour aider à gérer le stress et l'anxiété.

Le **beige** rappelle le bois et apporte une teinte chaude et lumineuse.

Le **gris** a une présence apaisante et rafraîchissante. Associé aux autres couleurs, il crée une ambiance relaxante.

## Gamme **BASIC**

### *Couleurs nature*

#### **Pour une ambiance douce et apaisante**

Pour créer un univers de stimulés, propice au retour au calme. Comment ? En alliant notre mobilier en bois à nos modules de motricité et de lecture en toile enduite, le tout dans des couleurs douces et harmonieuses.

- +** **Hygiénique** : la toile enduite se nettoie facilement avec un chiffon ou une éponge douce, à l'eau froide savonneuse
- Résistant** : intérieur en mousse haute densité, 24 kg/m<sup>3</sup> : ne s'affaisse pas avec le temps
- Aucun risque de se blesser** : mousse recouverte de toile enduite



**Coloris au choix :**  
 IVOIRE (138) - SABLE (135) - BLEU  
 CLAIR (057) - BLEU CANARD (223) -  
 VERT PRINTEMPS (104) - VERT  
 MOUSSE (139) - LICHEN (122) -  
 GRIS CLAIR (180)



**PETIT COUSSIN  
 CARRE**

l: 30 cm - H: 17 cm -  
 P: 27 cm.  
**54 178**  
**\$66.00**



**POUF QUART  
 DE ROND**

l: 40 cm -  
 H: 17 cm.  
**54 181**  
**\$89.00**



**CHAUFFEUSE  
 DROITE**

l: 30 cm - H: 37,5 cm -  
 P: 40 cm. Assise :  
 H: 17 cm - P: 24 cm.  
**54 184**  
**\$90.00**



**CHAUFFEUSE  
 D'ANGLE**

l: 45 cm - H: 37,5 cm -  
 P: 40 cm. Assise :  
 H: 17 cm - P: 24 cm.  
**54 187**  
**\$192.00**



**BANQUETTE  
 2 PLACES**

l: 60 cm - H: 37,5 cm -  
 P: 40 cm. Assise :  
 H: 17 cm - P: 24 cm.  
**54 190**  
**\$142.00**

**Hauteur d'assise 17 cm :**  
 stature - de 80 cm.

**Hauteur d'assise 25 cm :**  
 stature 80 à 116 cm.

**Hauteur d'assise 32 cm :**  
 stature 108 à 142 cm.



## innovation Wesco

  
Toile composée à  
+ de 70% de coton naturel,  
ce qui lui confère son  
appellation biosourcée  
et Oeko-tex

  
Finition enduction  
aqueuse (sans solvant)  
aspect tissé et toucher  
texturé, pour ne pas  
dénaturer  
la matière

 *Oui*  
à la toile  
enduite  
biosourcée !

100% fabriqué  
au Québec



## Gamme **Basic biosourcée** *Couleurs végétales*

### Respirons la nature

Parce que les enfants d'aujourd'hui sont les adultes de demain, mettons à leur disposition des produits en cohérence avec le respect environnemental en proposant nos assises phares en toile enduite biosourcée.



**Hygiénique** : se nettoie d'un simple coup de chiffon ou d'éponge douce

**Résistant** : intérieur en mousse haute densité, 24 kg/m<sup>3</sup> : ne s'affaisse pas avec le temps

**Aucun risque de se blesser** : mousse recouverte de toile enduite

**Écologique** : en toile enduite biosourcée





Coloris naturel sans colorants ajoutés. Coloris vert sans colorants azoïques.

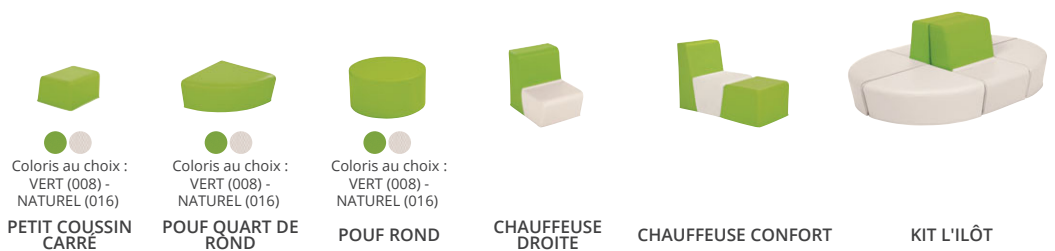

	PETIT COUSSIN CARRE	POUF QUART DE ROND	POUF ROND	CHAUFFEUSE DROITE	CHAUFFEUSE CONFORT	KIT L'ÎLOT
<b>Hauteur d'assise 17 cm :</b> stature - de 80 cm.	l: 30 cm - H: 17 cm - P: 27 cm. 60 132 <b>\$70.00</b>	l: 40 cm - H: 17 cm. 60 135 <b>\$117.00</b>	Ø 40 cm - H: 17 cm. 60 173 <b>\$110.00</b>	l: 30 cm - H: 37,5 cm - P: 40 cm. Assise : H: 17 cm - P: 24 cm. 60 128 <b>\$128.00</b>	Chauffeuse : l: 30 cm - H: 37,5 cm - P: 40 cm. Assise : H: 17 cm - P: 24 cm. Coussin : l: 30 cm - H: 17 cm - P: 27 cm. 60 138 <b>\$198.00</b>	Pouf : l: 40 cm - H: 17 cm. Chauffeuse : l: 30 cm - H: 37,5 cm - P: 40 cm. Assise : H: 17 cm - P: 24 cm. 60 142 <b>\$724.00</b>
<b>Hauteur d'assise 25 cm :</b> stature 80 à 116 cm.	l: 35 cm - H: 25 cm - P: 34,5 cm. 60 133 <b>\$97.00</b>	l: 45 cm - H: 25 cm. 60 136 <b>\$154.00</b>	Ø 38 cm - H: 25 cm. 60 174 <b>\$114.00</b>	l: 35 cm - H: 49 cm - P: 45 cm. Assise : H: 25 cm - P: 30 cm. 60 129 <b>\$144.00</b>	Chauffeuse : l: 35 cm - H: 49 cm - P: 45 cm. Assise : H: 25 cm - P: 30 cm. Coussin : l: 35 cm - H: 25 cm - P: 34,5 cm. 60 139 <b>\$241.00</b>	Pouf : l: 45 cm - H: 25 cm. Chauffeuse : l: 35 cm - H: 49 cm - P: 45 cm. Assise : H: 25 cm - P: 30 cm. 60 143 <b>\$904.00</b>
<b>Hauteur d'assise 32 cm :</b> stature 108 à 142 cm.	l: 50 cm - H: 32 cm - P: 40,5 cm. 60 134 <b>\$145.00</b>	l: 55,5 cm - H: 32 cm. 60 137 <b>\$227.00</b>	Ø 60 cm - H: 32 cm. 60 175 <b>\$199.00</b>	l: 50 cm - H: 60 cm - P: 55,5 cm. Assise : H: 32 cm - P: 35 cm. 60 131 <b>\$284.00</b>	Chauffeuse : l: 35 cm - H: 60 cm - P: 45 cm. Assise : H: 32 cm - P: 30 cm. Coussin : l: 35 cm - H: 32 cm - P: 34,5 cm. 60 141 <b>\$429.00</b>	Pouf : l: 55,5 cm - H: 32 cm. Chauffeuse : l: 50 cm - H: 60 cm - P: 55,5 cm. Assise : H: 32 cm - P: 35 cm. 60 144 <b>\$1,476.00</b>



## Gamme CLUB

### Accoudoirs : confort supérieur !



**Confort et résistance :** intérieur en mousse haute densité, 24 kg/m<sup>3</sup> (ne s'affaisse pas avec le temps).  
**Nettoyage facile :** la toile enduite se nettoie avec un chiffon ou une éponge douce, à l'eau froide savonneuse.



**GARANTIE 2 ANS**

**FABRIQUÉ AU QUÉBEC**

Conforme à la recommandation D2-2000 du GPEM  
 Conforme à la norme NF EN 1021-1 et 2 :  
 allumabilité des meubles rembourrés

Sans phtalates.

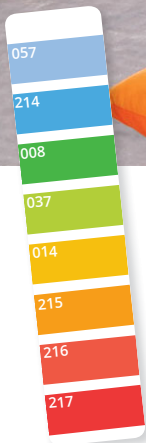

**Coloris au choix :**  
 JAUNE (014) - ORANGE CLAIR (215) -  
 ORANGE (216) - ROUGE (217) -  
 BLEU CLAIR (057) - BLEU (214) - VERT  
 CLAIR (037) - VERT (008)



**Coloris au choix :**  
 BLEU CLAIR / IVOIRE (186) -  
 VERT CLAIR / IVOIRE (187) -  
 ORANGE CLAIR/IVOIRE (222)



POUF ROND



POUF CARRÉ



POUF



CHAUFFEUSE



FAUTEUIL



FAUTEUIL  
 Accoudoir droit

**Hauteur d'assise  
 17 cm :**  
 stature - de 80 cm.

Ø 40 cm -  
 H: 17 cm.  
 01 794

**\$84.00**

L: 40 cm - l: 40 cm -  
 H: 17 cm.  
 01 793

**\$79.00**

L: 40 cm - l: 40 cm -  
 H: 17 cm.  
 65 083

**\$104.00**

L: 30 cm - l: 40 cm -  
 H: 37,5 cm.  
 65 086

**\$104.00**

L: 43 cm - l: 40 cm -  
 H: 37,5 cm.  
 65 089

**\$177.00**

L: 53 cm - l: 40 cm -  
 H: 37,5 cm.  
 65 092

**\$177.00**

**Hauteur d'assise  
 25 cm :**  
 stature 80 à 116 cm.

Ø 38 cm -  
 H: 25 cm.  
 00 860

**\$86.00**

L: 48 cm - l: 48 cm -  
 H: 25 cm.  
 00 861

**\$110.00**

L: 45 cm - l: 45 cm -  
 H: 25 cm.  
 65 084

**\$122.00**

L: 44,5 cm - l: 45 cm -  
 H: 55 cm.  
 65 087

**\$175.00**

L: 57,5 cm - l: 45 cm -  
 H: 55 cm.  
 65 090

**\$245.00**

L: 70 cm - l: 45 cm -  
 H: 55 cm.  
 65 093

**\$294.00**

**Hauteur d'assise  
 32 cm :**  
 stature 108 à 142 cm.

Ø 60 cm -  
 H: 32 cm.  
 00 645

**\$190.00**

L: 60 cm - l: 60 cm -  
 H: 32 cm.  
 00 644

**\$170.00**

L: 45 cm - l: 45 cm -  
 H: 32 cm.  
 65 085

**\$151.00**

L: 48 cm - l: 46 cm -  
 H: 60 cm.  
 65 088

**\$199.00**

L: 62 cm - l: 46 cm -  
 H: 60 cm.  
 65 091

**\$340.00**

L: 80 cm - l: 46 cm -  
 H: 60 cm.  
 65 094

**\$310.00**



**Coloris au choix :**  
BLEU CLAIR / IVOIRE (186) -  
VERT CLAIR / IVOIRE (187) -  
ORANGE CLAIR/IVOIRE (222)



### KIT Club Coin canapé

1 canapé, 1 fauteuil, 1 pouf.

Hauteur 17 cm	Hauteur 25 cm	Hauteur 32 cm
Encombrement au sol : 108 cm x 102 cm.	Encombrement au sol : 135 cm x 127,5 cm.	Encombrement au sol : 142 cm x 133 cm.
65 105 l'ensemble	65 109 l'ensemble	65 111 l'ensemble
<b>\$507.00</b>	<b>\$725.00</b>	<b>\$976.00</b>



**Coloris au choix :**  
BLEU CLAIR / IVOIRE (186) -  
VERT CLAIR / IVOIRE (187) -  
ORANGE CLAIR/IVOIRE (222)



### KIT Club Grand canapé

1 fauteuil avec accoudoir à droite, 1 fauteuil  
avec accoudoir à gauche, 2 poufs.

Hauteur 17 cm	Hauteur 25 cm	Hauteur 32 cm
Encombrement au sol : 106 cm x 105 cm.	Encombrement au sol : 140 cm x 115 cm.	Encombrement au sol : 160 cm x 116 cm.
65 112 l'ensemble	65 113 l'ensemble	65 116 l'ensemble
<b>\$562.00</b>	<b>\$832.00</b>	<b>\$922.00</b>



**Coloris au choix :**  
BLEU CLAIR / IVOIRE (186) -  
VERT CLAIR / IVOIRE (187) -  
ORANGE CLAIR/IVOIRE (222)



### KIT Club Canapé d'angle

1 fauteuil avec accoudoir à droite, 1 fauteuil avec  
accoudoir à gauche, 1 fauteuil d'angle, 1 pouf.

Hauteur 17 cm	Hauteur 25 cm	Hauteur 32 cm
Encombrement au sol : 96 cm x 96 cm.	Encombrement au sol : 127,5 cm x 127,5 cm.	Encombrement au sol : 142 cm x 142 cm.
65 118 l'ensemble	65 120 l'ensemble	65 121 l'ensemble
<b>\$648.00</b>	<b>\$1,050.00</b>	<b>\$1,081.00</b>



**Coloris au choix :**  
BLEU CLAIR / IVOIRE (186) -  
VERT CLAIR / IVOIRE (187) -  
ORANGE CLAIR/IVOIRE (222)



### KIT Club Grand canapé d'angle

1 fauteuil avec accoudoir à gauche, 2 chauffeuses,  
1 fauteuil d'angle, 1 pouf.

Hauteur 17 cm	Hauteur 25 cm	Hauteur 32 cm
Encombrement au sol : 113 cm x 126 cm.	Encombrement au sol : 172 cm x 147 cm.	Encombrement au sol : 210 cm x 175 cm.
65 122 l'ensemble	65 129 l'ensemble	65 132 l'ensemble
<b>\$679.00</b>	<b>\$1,106.00</b>	<b>\$1,169.00</b>



**FAUTEUIL**  
Accoudoir gauche

**FAUTEUIL D'ANGLE**

**CANAPÉ**

L: 53 cm - l: 40 cm -  
H: 37,5 cm.  
65 095

**\$177.00**

L: 43 cm - l: 43 cm -  
H: 37,5 cm.  
65 098

**\$190.00**

L: 62 cm - l: 40 cm -  
H: 37,5 cm.  
65 102

**\$226.00**

L: 70 cm - l: 45 cm -  
H: 55 cm.  
65 096

**\$294.00**

L: 57,5 cm - l: 57,5 cm -  
H: 55 cm.  
65 099

**\$340.00**

L: 90 cm - l: 45 cm -  
H: 55 cm.  
65 103

**\$358.00**

L: 80 cm - l: 46 cm -  
H: 60 cm.  
65 097

**\$310.00**

L: 62 cm - l: 62 cm -  
H: 60 cm.  
65 101

**\$310.00**

L: 96 cm - l: 46 cm -  
H: 60 cm.  
65 104

**\$485.00**



# Gamme DELTA

## Convivialité et flexibilité !

Disponibles en 3 formes et 2 piétements différents, nos assises Delta se combinent les unes aux autres pour créer de grands espaces de lecture et de regroupement. Envie de créer un espace détente ? Remodelez votre ensemble rapidement et invitez les enfants à se sentir «comme à la maison».



**Confort et résistance :** intérieur en mousse haute densité, 24 kg/m<sup>3</sup> (ne s'affaisse pas avec le temps).

**Nettoyage facile :** la toile enduite se nettoie avec un chiffon ou une éponge douce, à l'eau froide savonneuse.



**Coloris au choix :**

BLEU CLAIR (057) - VERT CLAIR (037) - JAUNE (014)  
 BLEU (214) - VERT (008) - ORANGE CLAIR (215)  
 VERT/VERT CLAIR (169) - BLEU/BLEU CLAIR (218) - JAUNE/ORANGE CLAIR (219)

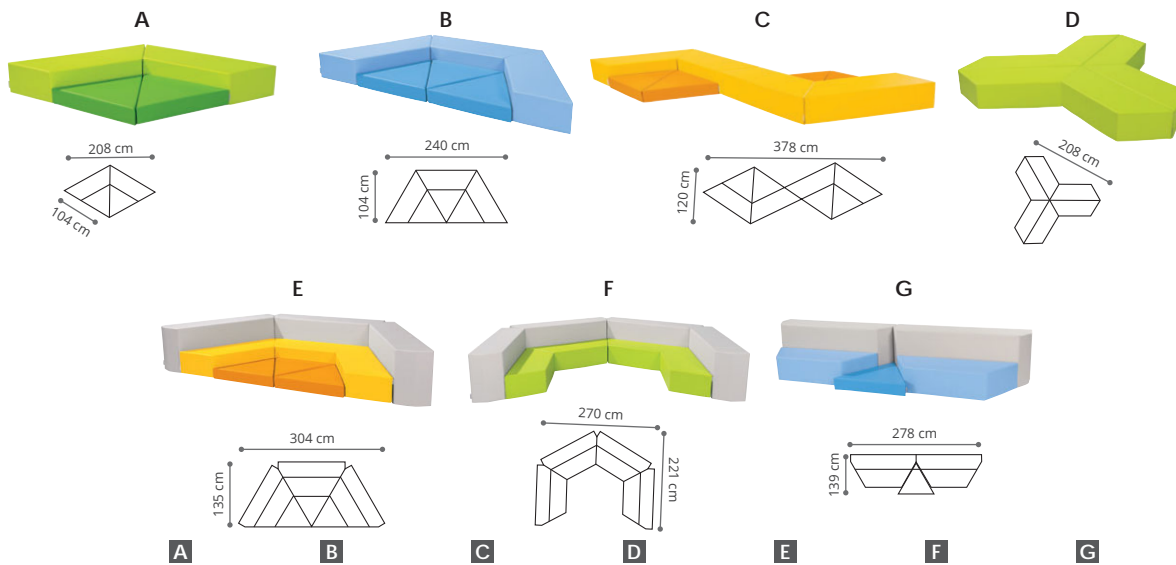

<b>A</b>	<b>B</b>	<b>C</b>	<b>D</b>	<b>E</b>	<b>F</b>	<b>G</b>
KIT LE PETIT ANGLE Delta	KIT LA PETITE AGORA Delta	KIT LA CAUSEUSE Delta	KIT LE TRIPODE Delta	KIT LA GRANDE AGORA Delta	KIT LA GRANDE RÉUNION Delta	KIT DOUBLE BANQUETTE Delta

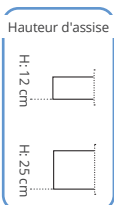

+ 18 mois  
**À poser au sol**

60 774	60 768	60 772	60 766	60 776	60 793	60 778
l'ensemble	l'ensemble	l'ensemble	l'ensemble	l'ensemble	l'ensemble	l'ensemble
\$650.00	\$975.00	\$1,300.00	\$1,248.00	\$2,166.00	\$2,420.00	\$1,327.00



 conception  
**wesco**  
**GARANTIE 2 ANS**  
**FABRIQUÉ AU QUÉBEC**  
 Sans phtalates.

**nouveau**

## L'îlot en mousse **KIDY S'COOL** Seule ou combinées pour varier les aménagements !

Ces assises disponibles en différentes hauteurs s'utilisent seules, combinées en îlot pour créer un grand espace de regroupement ou associées à notre gamme de mobilier Kidy S'cool pour une classe où tout est facilement déplaçables en fonction des activités.



**Coloris au choix** : BLANC (001) - BLEU CLAIR (057) - BLEU (214) - BLEU CANARD (223) - LICHEN (122) - VERT ASPECT TISSU (191) - VERT (008) - VERT CLAIR (037) - JAUNE (014) - ORANGE CLAIR (215) - ORANGE (216) - ROUGE (217) - SABLE (135) - IVOIRE (138) - GRIS CLAIR (180) - GRIS ASPECT TISSU (193)

Réalisé en MOUSSE haute densité recouverte de TOILE ENDUITE.

AMÉNAGEMENT

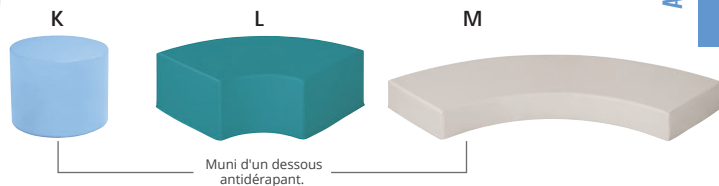

**K**  
POUF ROND  
Basic



Ø 50 cm - H: 40 cm.

56 462

l'unité

\$185.00

**L**  
QUART DE CERCLE



L: 70 cm - H: 28 cm -  
P. d'assise : 45 cm.

68 214

l'unité

\$170.00

**M**  
GRAND QUART  
DE CERCLE



L: 115 cm - H: 14 cm -  
P. d'assise : 45 cm.

68 216

l'unité

\$194.00

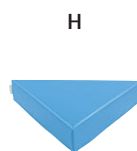

**H**  
POUF TRIANGLE  
Delta



60 717

l'unité

\$117.00



**I**  
POUF TRAPÈZE  
Delta



60 716

l'unité

\$208.00

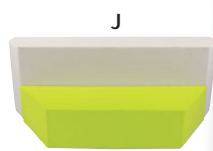

**J**  
BANQUETTE  
Delta



60 749

l'unité

\$605.00



**L'ÎLOT**

Ø 230 cm. Réalisé en TOILE ENDUITE.

Lavage à l'aide d'un chiffon doux à l'eau froide savonneuse. Muni d'un dessous antidérapant.

Coloris au choix : BLEU CLAIR / IVOIRE (186) - BLEU CANARD / IVOIRE (226) - LICHEN / IVOIRE (227) - VERT CLAIR / IVOIRE (187)

68 288 l'ensemble \$1,641.00





conception  
**wesco**

**GARANTIE 2 ANS**

**FABRIQUÉ AU QUÉBEC**

Conforme  
à la recommandation  
D2-2000 du GPEM

Conforme à la norme  
NF EN 1021-1 et 2 :  
allumabilité des meubles  
rembourrés

Sans phtalates.

## Gamme Tic Tac

*Soutien ferme  
tout en rondeur...*

- +** **Confort et résistance :** intérieur en mousse haute densité, 24 kg/m<sup>3</sup> (ne s'affaisse pas avec le temps)
- Hygénique :** la toile enduite se nettoie facilement avec un chiffon ou une éponge douce, à l'eau froide savonneuse.
- Aucun risque de se blesser :** entièrement en mousse recouverte de toile enduite.
- Hauteur d'assise :** 20 cm.

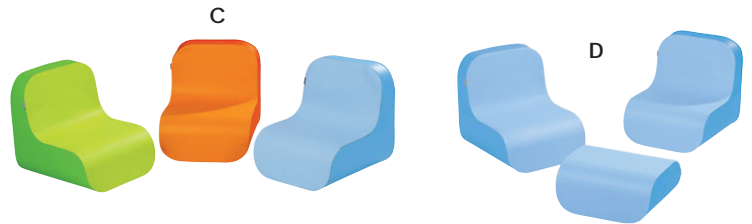
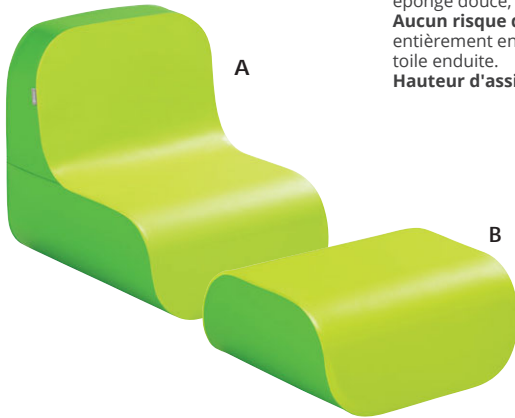

**GAMME TIC TAC** Lavage à l'aide d'un chiffon doux à l'eau froide savonneuse. Coloris au choix : VERT/VERT CLAIR (169) - BLEU/BLEU CLAIR (218) - ORANGE/ORANGE CLAIR (220)

<b>A</b> CHAUFFEUSE Tic Tac	L: 49 cm - l: 43 cm - H: 47 cm.	49 673	l'unité	<b>\$202.00</b>
<b>B</b> POUF / TABLE / REPOSE-PIEDS Tic Tac	L: 43 cm - l: 40 cm - H: 20 cm.	49 674	l'unité	<b>\$150.00</b>

Coloris au choix : MULTICOLORE (020) - VERT/VERT CLAIR (169) - BLEU/BLEU CLAIR (218) - ORANGE/ORANGE CLAIR (220)

<b>C</b> KIT 3 CHAUFFEUSES Tic Tac	L: 49 cm - l: 43 cm - H: 47 cm.	66 729	l'ensemble	<b>\$606.00</b>
<b>D</b> KIT SALON Tic Tac	Chauffeuse : L: 49 cm - l: 43 cm - H: 47 cm.	66 730	l'ensemble	<b>\$554.00</b>

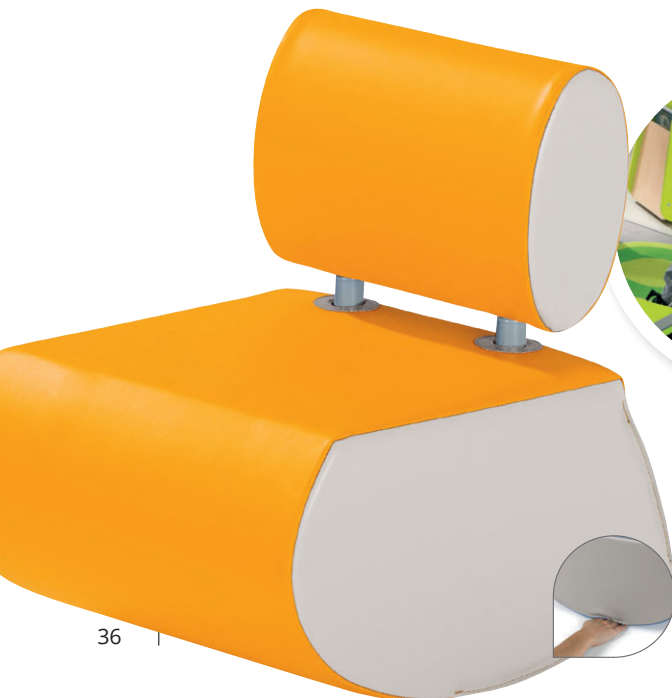

## Rocking-chair KIA

*Une bascule  
en toute sécurité !*

**Hauteur d'assise** 26 cm.



**ASSISE Kia** Réalisé en MOUSSE haute densité recouverte de TOILE ENDUITE (assise) et MÉTAL finition ÉPOXY (structure). Coloris au choix : BLANC (001) - BLEU/IVOIRE (224) - VERT CLAIR / IVOIRE (187) - ORANGE CLAIR/IVOIRE (222)

<b>Enfant</b>	L: 46 cm - l: 37 cm - H: 47 cm.	54 872	l'unité	<b>\$361.00</b>
---------------	---------------------------------	--------	---------	-----------------

Toile et mousse,  
sans danger  
pour les mains.

# Gamme LILOO



pour stature  
de 90 à 105 cm.

Un corps en plastique très robuste et une assise en mousse confortable, pour une gamme originale pensée pour les enfants.



**FAUTEUIL Liloo** L: 48 cm - l: 48 cm - H: 50 cm - P. d'assise: 30 cm - H. d'assise: 26 cm. Réalisé en PLASTIQUE et TOILE ENDUITE. Coloris au choix : VERT CLAIR/VERT FONCÉ (025) - BLEU/BLEU CLAIR (218) - ORANGE/ORANGE CLAIR (220)

20 043 l'unité **\$287.00**

### Kit Liloo Petit confort

Composé de : 1 fauteuil Liloo, 1 canapé Liloo

56 863 l'ensemble **\$730.00**



**CANAPÉ Liloo** L: 96 cm - l: 48 cm - H: 50 cm - P. d'assise: 30 cm - H. d'assise: 26 cm. Réalisé en PLASTIQUE et TOILE ENDUITE. Coloris au choix : VERT CLAIR/VERT FONCÉ (025) - BLEU/BLEU CLAIR (218) - ORANGE/ORANGE CLAIR (220)

20 042 l'unité **\$443.00**

### Kit Liloo Grand confort

Composé de : 2 fauteuils Liloo, 1 canapé Liloo

56 864 l'ensemble **\$1,017.00**

Très grand volume :  
42 litres



Jouez, rangez,  
empilez !

**BAC Totem** H: 40 cm - Ø 50 cm. Réalisé en POLYÉTHYLÈNE épais. Utilisation à l'intérieur comme à l'extérieur.

Coloris au choix : BLEU (002) - VERT CLAIR (037) - ORANGE CLAIR (164)

56 424 l'unité **\$126.00**

Coloris au choix : BLEU (002) - VERT CLAIR (037) - ORANGE CLAIR (164) - MULTICOLORE (020)

56 529 les 4 **\$504.00**

AMÉNAGEMENT

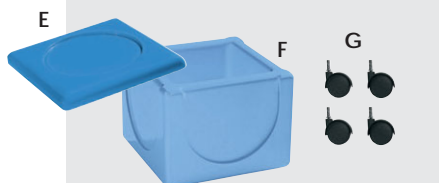

**Bac Liloo à roulettes** Composé de : 1 Bac Liloo, 4 roulettes et 1 couvercle. Contenance : 32 L. L: 48 cm - l: 48 cm - H: 36 cm. Réalisé en POLYÉTHYLÈNE épais. Utilisation à l'intérieur comme à l'extérieur. Coloris au choix : VERT CLAIR/VERT FONCÉ (025) - BLEU CLAIR/BLEU (114) - ORANGE CLAIR / ORANGE (195)

56 862 l'unité **\$250.00**

**E COUVERCLE pour bac Liloo** L: 48 cm - l: 48 cm - ép: 8,5 cm. Réalisé en POLYÉTHYLÈNE épais. Coloris au choix : BLEU (002) - VERT (008) - ORANGE (007)

20 045 l'unité **\$89.00**

**F BAC Liloo** Contenance : 32 L. L: 48 cm - l: 48 cm - H: 36 cm. Réalisé en POLYÉTHYLÈNE épais. Coloris au choix : BLEU CLAIR (057) - VERT CLAIR (037) - ORANGE CLAIR (164)

20 044 l'unité **\$150.00**

**G ROULETTES pour bac de rangement**

20 046 les 4 **\$10.80**

# Gamme LUNA



pour stature  
de 108 à 142 cm

En ligne, en cercle ou en étoile, ces poufs s'assemblent à l'infini.

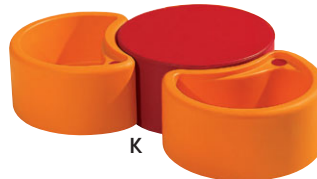
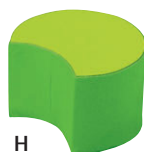

**H POUF Luna Petit modèle** Ø 38 cm - H: 25 cm. Réalisé en TOILE ENDUITE. Lavage à l'eau. Utilisation à l'intérieur comme à l'extérieur. Coloris au choix : VERT/VERT CLAIR (169) - BLEU/BLEU CLAIR (218) - ORANGE/ORANGE CLAIR (220)

01 992 l'unité **\$95.00**

**I POUF Luna Grand modèle** Ø 60 cm - H: 32 cm. Réalisé en TOILE ENDUITE. Utilisation à l'intérieur. Coloris au choix : VERT/VERT CLAIR (169) - BLEU/BLEU CLAIR (218) - ORANGE/ORANGE CLAIR (220)

01 989 l'unité **\$216.00**

**J BAC Luna** Contenance : 29 L. Ø 60 cm - H: 30 cm. Réalisé en POLYÉTHYLÈNE épais. Utilisation à l'intérieur comme à l'extérieur. Coloris au choix : BLEU (002) - VERT (008) - ORANGE (007)

20 047 l'unité **\$142.00**

**K KIT Luna Le triangle** Composé de : 2 bacs Luna et 1 pouf rond grand modèle. Réalisé en TOILE ENDUITE et PLASTIQUE. Coloris ROUGE/ORANGE (221)

20 167 l'ensemble **\$474.00**

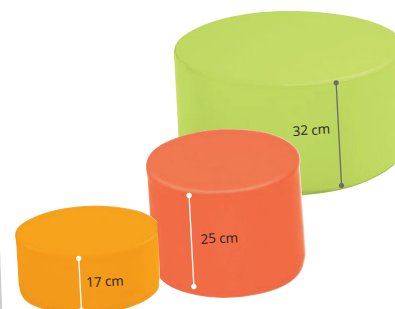

### POUF ROND

Coloris au choix : BLANC (001) - BLEU CLAIR (057) - BLEU (214) - BLEU CANARD (223) - LICHEN (122) - VERT (008) - VERT PRINTEMPS (104) - VERT CLAIR (037) - JAUNE (014) - ORANGE CLAIR (215) - ORANGE (216) - ROUGE (217) - SABLE (135) - IVOIRE (138) - GRIS CLAIR (180)

**Basic - H: 17 cm**  
Ø 40 cm - H: 17 cm.

01 794 l'unité **\$84.00**

**Basic - H: 25 cm**  
Ø 38 cm - H: 25 cm.

00 860 l'unité **\$86.00**

**Basic - H: 32 cm**  
Ø 60 cm - H: 32 cm.

00 645 l'unité **\$190.00**



Aires d'activités **MOZAÏC**  
 Un patchwork coloré, sécurisé,  
 adapté aux tout-petits !

Dès la naissance  
 Sous la surveillance  
 d'un adulte



**Sécurisé** : réalisé en mousse, densité 30 kg/m<sup>3</sup>, et recouverts d'une toile enduite sur support jersey.  
**Hygiénique** : la toile enduite se nettoie facilement avec un chiffon ou une éponge douce, à l'eau froide savonneuse.  
**Astucieux** : ensembles solidaires grâce à des accroches auto agrippantes.



GARANTIE 2 ANS

FABRIQUÉ AU QUÉBEC

Conforme à la  
 recommandation  
 D2-2000 du GPEM  
 Conforme à la norme  
 NF EN 1021-1 et 2 :  
 allumabilité des meubles  
 rembourrés  
 Sans phtalates.



**KIT TAPIS MOZAÏC Premiers pas**

Composé de : 5 éléments : 2 bacs Mozaïc et 3 tapis 48 x 96 cm. Encombrement au sol : 192 x 96 cm. Réalisé en MOUSSE de polyéther, densité 24 kg/m<sup>3</sup>, recouverte d'une toile enduite support jersey. Lavage à l'éponge.

66 711 l'ensemble **\$689.00**

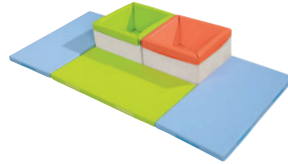

**KIT TAPIS MOZAÏC Oasis**

Composé de : 8 éléments : 2 bacs Mozaïc, 4 tapis 48 x 96 cm, 2 tapis 48 x 48 cm. Encombrement au sol : 192 x 144 cm. Réalisé en MOUSSE de polyéther, densité 24 kg/m<sup>3</sup>, recouverte d'une toile enduite support jersey. Lavage à l'éponge.

66 712 l'ensemble **\$944.00**



Simple à plier pour le rangement.



**Grande contenance.**  
Dessous antidérapant.



**KIT TAPIS MOZAÏC Espace lecture**

Composé de : 7 éléments : 4 bacs Mozaïc, 2 tapis 48 x 96 cm, 1 tapis 96 x 96 cm. Encombrement au sol : 192 x 144 cm. Réalisé en MOUSSE de polyéther, densité 24 kg/m<sup>3</sup>, recouverte d'une toile enduite support jersey. Lavage à l'éponge.

66 713 l'ensemble **\$1,125.00**

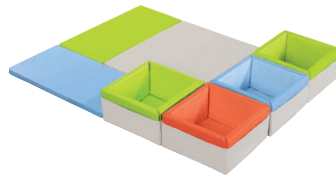

**BAC Mozaïc** Les parois amovibles des bacs permettent un rangement facile dans un minimum d'espace. L: 48 cm - l: 48 cm - H: 30 cm. Réalisé en MOUSSE et TOILE ENDUITE Lavage à l'éponge. Muni d'un dessous antidérapant. Coloris au choix : BLANC (001) - BLEU CLAIR / IVOIRE (186) - VERT CLAIR / IVOIRE (187) - ORANGE/IVOIRE (225)

39 567 l'unité **\$184.00**

**KIT TAPIS MOZAÏC Îlot**

Composé de : 10 éléments : 2 bacs Mozaïc, 4 tapis 48 x 96 cm, 2 tapis 48 x 48 cm, 2 tapis 96 x 96 cm. Encombrement au sol : 240 cm x 192 cm. Réalisé en MOUSSE de polyéther, densité 24 kg/m<sup>3</sup>, recouverte d'une toile enduite support jersey. Lavage à l'éponge.

66 714 l'ensemble **\$1,294.00**

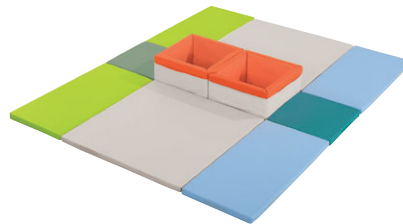

**KIT TAPIS MOZAÏC Rangement**

Composé de : 9 éléments : 4 bacs Mozaïc, 4 tapis 48 x 96 cm, 1 tapis 96 x 96 cm. Encombrement au sol : 192 cm x 192 cm. Réalisé en MOUSSE de polyéther, densité 24 kg/m<sup>3</sup>, recouverte d'une toile enduite support jersey. Lavage à l'éponge.

66 715 l'ensemble **\$1,339.00**

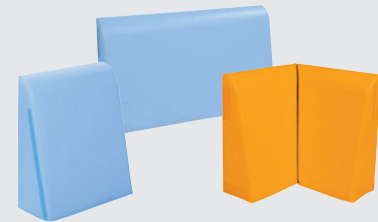

**DOSSIER** Adaptés aux dimensions de nos barrières, ces dossiers permettent de créer des espaces encore plus sécurisés et confortables à l'intérieur de vos parcs de barrières. H: 54 cm - ép: 20 cm. Réalisé en MOUSSE de polyéther densité 21 kg/m<sup>3</sup>, recouverte d'une toile ENDUITE. Muni d'un dessous antidérapant. Coloris au choix : BLEU CLAIR (057) - ORANGE CLAIR (215)

	l'unité	
I: 48 cm	26 784	<b>\$124.00</b>
I: 96 cm	26 785	<b>\$202.00</b>
D'ANGLE	26 786	<b>\$228.00</b>

**KIT TAPIS MOZAÏC Espace mural d'angle**

Composé de : 2 bacs Mozaïc, 3 tapis 96 x 48 cm, 1 tapis 96 x 96 cm, 2 dossiers 96 cm, 1 dossier 48 cm et 1 dossier d'angle. Encombrement au sol : 192 x 144 cm. Réalisé en MOUSSE de polyéther, densité 24 kg/m<sup>3</sup>, recouverte d'une toile enduite support jersey. Lavage à l'éponge.

66 716 l'ensemble **\$1,620.00**

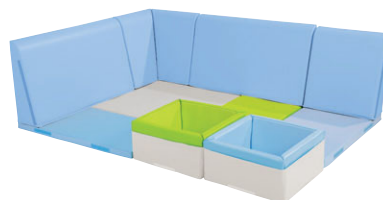

- + Hygiénique** : se nettoie à l'éponge et peut être désinfectée
- Installation facile
- Robuste** : réalisée en plastique épais
- Modulable** : utilisable seule ou assemblée par 2 ou 3
- 100% recyclable.



**GARANTIE 3 ANS**

**FABRIQUÉ EN FRANCE**

Conforme à la norme jouet : NF EN 71-1, 2 et 3  
Conforme à la norme NF EN 71-8

Livré avec platine de fixation murale.



## Cabane TIO'LA

**+ 12 mois**  
Sous la surveillance d'un adulte

### Des espaces rassurants pour les enfants

Les enfants adorent se réfugier dans une cabane pour se créer un petit cocon douillet. La cabane Tio'la s'installe en un clin d'œil pour y jouer, s'y reposer.



**A**  
**CABANE Tio'la - Intérieur** L: 50 cm - l: 123 cm (100 cm intérieur) - H: 127 cm. Réalisé en POLYÉTHYLÈNE épais. Lavage à l'éponge. Utilisation à l'intérieur comme à l'extérieur. Livré avec platine de fixation murale. Coloris au choix : BLANC (001) - BLEU (002) - VERT CLAIR (037) - ORANGE CLAIR (164)  
50 353 l'unité **\$406.00**



Coloris au choix : VERT CLAIR/BLEU (009) - BLEU/ORANGE (097) - ORANGE/VERT (098)

<b>B</b>	<b>CABANE Tio'la - La double</b>	L: 100 cm - l: 123 cm (100 cm intérieur) - H: 127 cm.	49 996	<b>\$710.00</b>
<b>C</b>	<b>CABANE Tio'la - La galerie</b>	L: 150 cm - l: 123 cm (100 cm intérieur) - H: 127 cm.	49 997	<b>\$742.00</b>
<b>D</b>	<b>CABANE Tio'la - Le préau</b>	L: 150 cm - l: 123 cm (100 cm intérieur) - H: 127 cm.	49 998	<b>\$803.00</b>
<b>E</b>	<b>CABANE Tio'la - La triple</b>	L: 150 cm - l: 123 cm (100 cm intérieur) - H: 127 cm.	49 999	<b>\$1,070.00</b>

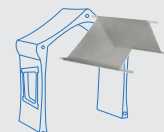

**TOIT EN TOILE Tio'la** Réalisé en PLASTIQUE et TISSU SYNTHÉTIQUE. Utilisation à l'intérieur. Coloris GRIS (006)

49 995 l'unité **\$42.70**

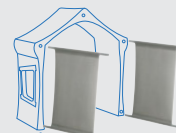

**PAROI EN TOILE Tio'la** Réalisé en PLASTIQUE et TISSU SYNTHÉTIQUE. Utilisation à l'intérieur. Coloris GRIS (006)

49 994 l'unité **\$47.40**



**RACCORD pour Cabane Tio'la** Pour relier deux cabanes Tio'la entre elles. Réalisé en MÉTAL, finition ÉPOXY. Utilisation à l'intérieur comme à l'extérieur.

61 665 l'unité **\$11.40**



Sécurisée : ajourée pour une surveillance facilitée  
 Robuste : en multiplis verni  
 Facile à monter  
 Encombrement optimisé  
 Multifonction : s'adapte à notre mobilier d'imitation et de lecture



Issu de forêts écogérées.



conception  
**WESCO**

**GARANTIE 3 ANS**

Conforme à la norme jouet : NF EN 71-1, 2 et 3

Sans phtalates.

Livré à plat, à monter soi-même.



Scannez le QR Code ou saisissez le code sur notre site et visualisez ce produit à 360° et en réalité augmentée dans votre pièce !

## Cabane **BABI UP**

+ 12 mois

Sous la surveillance d'un adulte

# Un espace qui invite à la détente et à l'aventure !

Idéale pour se rassembler, se reposer, jouer et partager des secrets, la cabane en bois Babi Up est un espace à part où les enfants aimeront se retrouver.

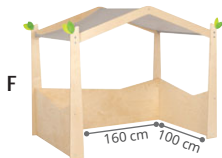

**F** + 12 mois

**CABANE BABI UP** Encombrement : L: 160 cm - l: 100 cm - H: 130 cm. Réalisé en BOIS (structure) et TOILE ENDUITE aérée (toit). Lavage à l'eau. Livré à plat, à monter soi-même.

58 476

l'unité

**9980.00**



**G**



**H**



**I**



**J**



**K**

**CABANE BABI UP** Réalisé en BOIS (structure) et TOILE ENDUITE aérée (toit). Lavage à l'eau. Utilisation à l'intérieur. Livré à plat, à monter soi-même. Coloris au choix : BLANC (001) - BLEU CLAIR (057) - VERT CLAIR (037) - ORANGE CLAIR (215)

					l'ensemble	
<b>G</b>	Confort	+ 12 mois	1 cabane et 1 tapis confort Mozaïc.		58 475	<b>\$1,218.00</b>
<b>H</b>	Le Nid	+ 12 mois	1 cabane, 1 tapis confort Mozaïc et 5 dossiers.		58 474	<b>\$2,046.00</b>
<b>I</b>	Le salon	+ 18 mois	1 cabane, 2 banquettes 3 places et 2 petits coussins carrés Basic.		58 494	<b>\$1,514.00</b>
<b>J</b>	La lecture	+ 18 mois	1 cabane, 5 coussins carrés et 1 bac en toile enduite.		61 819	<b>\$1,600.00</b>
<b>K</b>	La cuisine	+ 2 ans	1 cabane, 1 cuisinière, 1 évier et 1 lave-linge Marmiton.		58 493	<b>\$1,772.00</b>

# BARRIÈRE UBLO

## La barrière "poids plume" !

Décoratives et futées, les barrières Ublo réinventent les séparations d'espaces et parcs. Adaptées à l'intérieur comme à l'extérieur, elles allient parfaitement fonctionnalité et esthétique grâce à leur légèreté, leurs lignes arrondies et leurs couleurs douces. Conçues pour faciliter la vie des encadrants, elles se plient facilement en accordéon pour un gain de place optimal grâce à ses dimensions compactes.



**Légères :** (moins de 4 kg) et compactes (L: 96 cm – H: 69,5 cm)

**Faciles à déplacer**

**Entièrement lavables**

**Sécurité maximale**

Système anti-pincement de doigts

Aucune partie agressive susceptible de blesser un enfant

Les ouvertures à barreaux assurent un contact visuel permanent entre l'enfant et l'encadrant

Les ouvertures à barreaux assurent un contact visuel permanent entre l'enfant et l'encadrant

**Possibilité de fixation au sol** (quincaillerie non fournie, dépendante de la nature de votre sol)



100% recyclable.



Activités  
à manipuler  
des 2 côtés !

pliage en  
accordéon,  
le long d'un mur



Transparent : pour faire coucou à travers la fenêtre !

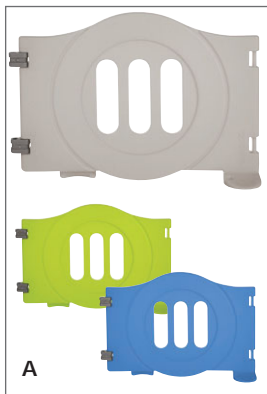

A



**PATINS RÉDUCTEURS DE BRUIT** pour barrières Ublo. Réalisé en FEUTRINE. Coloris NOIR (017)  
59 133 l'ensemble \$5.00

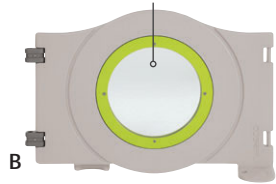

B

Miroir : pour jouer avec ses reflets !



C

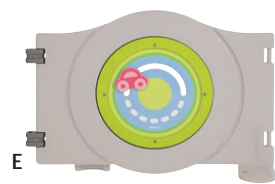

E



F



H

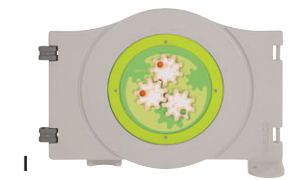

I



D

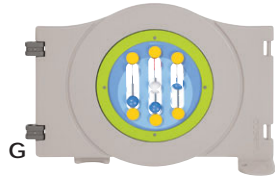

G



J

**BARRIÈRE Ublo** L: 96 cm - H: 69,5 cm - ép: 4 cm - largeur du pied : 24 cm. Poids : 4 kg. Réalisé en POLYÉTHYLÈNE épais (structure) et BOIS (activités). Lavage à l'eau. Livré à plat, à monter soi-même.

Utilisation à l'intérieur comme à l'extérieur.

l'unité

	● ● ● Coloris au choix : BLEU (N02) - VERT CLAIR (N37) - GRIS (006)		
<b>A</b> À barreaux		51 805	\$145.00
Utilisation à l'intérieur.			
<b>B</b> Fenêtre		51 809	\$202.00
<b>C</b> Miroir		51 812	\$307.00
<b>D</b> Volant		51 813	\$403.00
<b>E</b> La voiture		51 814	\$398.00
<b>F</b> Les poissons		51 815	\$454.00
<b>G</b> Le boulier		51 816	\$408.00
<b>H</b> Déco		51 817	\$229.00
<b>I</b> Les engrenages		51 818	\$429.00
<b>J</b> Cache-cache		51 819	\$408.00

**K KIT PORTILLON UBLO** Réalisé en POLYÉTHYLÈNE épais. Lavage à l'eau. Utilisation à l'intérieur comme à l'extérieur. Livré à plat, à monter soi-même. Patins inclus. Coloris GRIS (006)  
58 603 l'ensemble \$56.00

Fermeture déportée pour plus de sécurité.

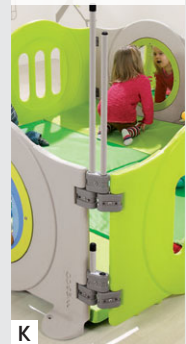

K

**L FIXATION MURALE Ublo** Avec cette fixation murale, faites de votre assemblage de barrières une véritable séparation d'espaces définitive et robuste. Pliéés en accordéon, le long de cette fixation, vos barrières ne prendront pas de place. L: 7,5 cm - l: 4 cm - H: 42 cm. Réalisé en POLYÉTHYLÈNE épais. Utilisation à l'intérieur comme à l'extérieur. Livré à plat, à monter soi-même. Visserie non fournie, dépendante de la nature de votre mur. Coloris GRIS (006)  
51 823 l'ensemble \$68.00



L



# Kits tout prêts

Utilisation à l'intérieur comme à l'extérieur.



Scannez le QR Code ou saisissez le code sur notre site et visualisez ce produit à 360° et en réalité augmentée dans votre pièce !

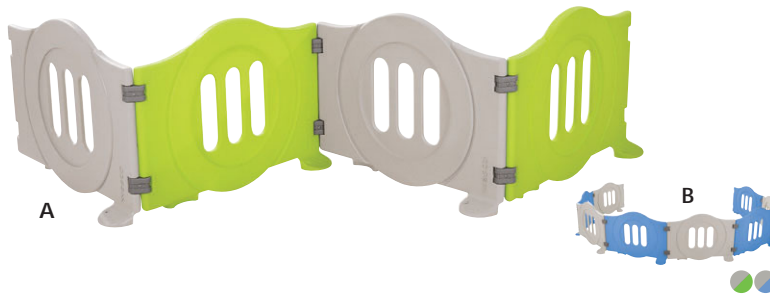

A

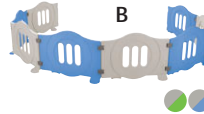

B



**KIT Ublo** Réalisé en POLYÉTHYLÈNE épais. Lavage à l'eau. Utilisation à l'intérieur comme à l'extérieur. Livré sans vis (elles dépendent de la nature de votre sol). Livré à plat, à monter soi-même. Coloris au choix : GRIS/VERT (176) - GRIS/BLEU (152)

<b>A</b> KIT Ublo	4 barrières à barreaux Ublo.	51 827	l'ensemble	\$580.00
<b>B</b> GRAND KIT Ublo	8 barrières à barreaux Ublo.	51 828	l'ensemble	\$1,160.00

**KIT Ublo L'essentiel** Composé de : 6 barrières à barreaux, 1 kit portillon et 2 fixations murales. 1 barrière : L: 96 cm - H: 69,5 cm - ép: 4 cm - largeur du pied : 24 cm. Poids: 4 kg. Réalisé en POLYÉTHYLÈNE épais. Lavage à l'eau. Livré à plat, à monter soi-même. Livré sans vis (elles dépendent de la nature de votre sol). Coloris au choix : BLEU (002) - VERT CLAIR (037) - GRIS (006) - GRIS/VERT (176) - GRIS/BLEU (152)

59 226	l'ensemble	\$1,062.00
--------	------------	------------

Grande visibilité sur les tout-petits !



**KIT Ublo Transparence** Composé de : 1 barrière Miroir, 1 barrière à barreau, 1 barrière Déco, 1 barrière Fenêtre. Utilisation à l'intérieur. Livré à plat, à monter soi-même. Livré sans vis (elles dépendent de la nature de votre sol).

51 830	l'ensemble	\$883.00
--------	------------	----------

Avec des activités qui favorisent la motricité fine !



**KIT Ublo Activités** Composé de : 1 barrière Volant, 1 barrière Voiture, 1 barrière Les poissons, 1 barrière Boulier, 1 barrière Cache-cache, 1 barrière Engrenages. Réalisé en POLYÉTHYLÈNE épais. Lavage à l'eau. Utilisation à l'intérieur. Livré à plat, à monter soi-même. Livré sans vis (elles dépendent de la nature de votre sol).

51 831	l'ensemble	\$2,500.00
--------	------------	------------



**KIT Ublo Le carré** Composé de : 4 barrières à barreaux, 1 barrière Miroir, 1 barrière boulier, 1 barrière cache-cache, 1 barrière Engrenages, 1 kit portillon. Utilisation à l'intérieur. Livré à plat, à monter soi-même. Livré sans vis (elles dépendent de la nature de votre sol). Coloris au choix : GRIS/VERT (176) - GRIS/BLEU (152)

59 227	l'ensemble	\$2,188.00
--------	------------	------------





**conception WESCO**  
**GARANTIE 2 ANS**  
**FABRIQUÉ AU QUÉBEC**

Pour entourer  
 des poteaux de  
 Ø 30 cm maximum.

Dès la naissance



+ 9 mois  
**PROTÈGE-ANGLES Crayon** Se fixe à l'aide de colle silicone ignifuge. L: 100 cm - l: 7 cm - P: 7 cm. Réalisé en mousse de POLYURÉTHANE. Utilisation à l'intérieur comme à l'extérieur. Coloris au choix : BLEU (002) - JAUNE (014) - ROUGE (011)

44 334 l'unité **\$104.00**

## Cloisons MOBILES ANTI-CHOCS

*Sépare les espaces et protège les enfants*

- +** **Hygiénique** : la toile enduite se nettoie facilement avec un chiffon ou une éponge douce, à l'eau froide savonneuse
- Sans danger** : intérieur en mousse
- Grande longévité** : mousse haute densité de 24 kg/m<sup>3</sup>
- Solution mobile** : idéale pour tous les espaces
- Modulable** : possibilité d'associer les cloisons grâce à leurs bandes autoagrippantes

Très légères, nos cloisons mobiles s'installent rapidement pour créer des espaces et isoler des regards. Souples, elles se transforment en protection et s'enroulent autour des poteaux pour protéger les enfants.

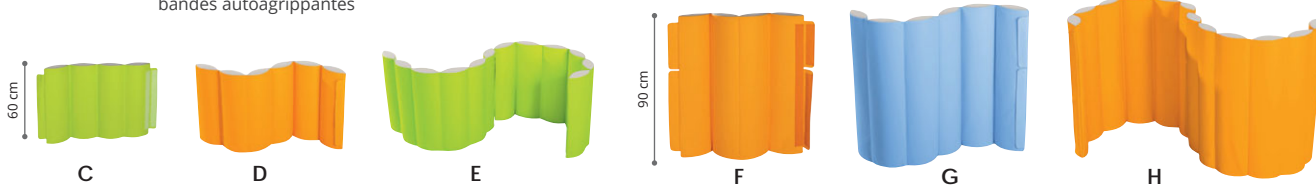

**CLOISON MOBILE ANTI-CHOCS** Très légères, nos cloisons mobiles s'installent rapidement pour créer des espaces et isoler des regards. Souples, elles se transforment en protection et s'enroulent autour des poteaux pour protéger les enfants. Réalisé en MOUSSE et TOILE ENDUITE. Utilisation à l'intérieur. Coloris au choix : BLEU CLAIR / IVOIRE (186) - VERT CLAIR / IVOIRE (187) - ORANGE CLAIR/IVOIRE (222)

Pour entourer des poteaux de Ø 12 cm maximum.		l'unité	
<b>C</b>	L: 80 cm - H: 60 cm	58 503	<b>\$219.00</b>
Pour entourer des poteaux de Ø 30 cm maximum.		l'unité	
<b>D</b>	L: 125 cm - H: 60 cm	45 478	<b>\$301.00</b>
<b>E</b>	KIT 2 PETITES CLOISONS MOBILES ANTI-CHOCS	45 482 les 2	<b>\$602.00</b>

Pour entourer des poteaux de Ø 30 cm maximum.		l'unité	
<b>F</b>	L: 80 cm - H: 90 cm	58 505	<b>\$271.00</b>
<b>G</b>	L: 125 cm - H: 90 cm	45 479	<b>\$340.00</b>
<b>H</b>	KIT 2 GRANDES CLOISONS MOBILES ANTI-CHOCS	45 483 les 2	<b>\$680.00</b>



**GARANTIE 2 ANS**  
**FABRIQUÉ AU QUÉBEC**  
 Conforme à la norme  
 NFS 54 045  
 Sans phtalates.

## Gamme COCON

Véritable transition entre le lit à barreaux et une couchette, le contour de matelas Cocon encourage l'enfant à libérer ses mouvements : il est accessible aux tout-petits qui pourront se coucher et se lever en toute autonomie. Le couchage au sol minimise également le risque de chutes et ainsi, rassure l'enfant.

**Spécial tout-petits !**  
 Rebords plus hauts.

**A** 2 à 6 mois



**B** 6 mois à 3 ans



Ne pas plier.  
 Risque de déformation.

**C** 6 mois à 3 ans



2 contours empilés  
 H: 30 cm - Poids: 2,9 kg  
 (l'unité).

**D** 6 mois à 3 ans

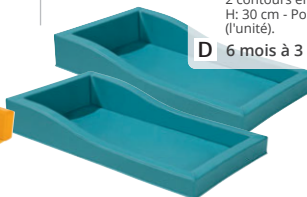

En toile enduite  
 biosourcée  
 respectueuse de  
 l'environnement.

**E** 6 mois à 3 ans

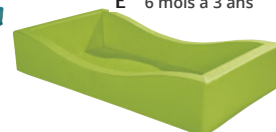

### CONTOUR DE MATELAS COCON

Réalisé en MOUSSE DE POLYETHER densité 24 kg/m<sup>3</sup> recouverte de TOILE ENDUITE. Lavage à l'eau. Livré sans matelas.

Coloris au choix : BLEU CLAIR (057) - BLEU CANARD (223) - LICHEN (122) - VERT CLAIR (037) - ORANGE CLAIR (215) - IVOIRE (138)

<b>A</b> Gain de place	L: 114 cm - l: 64 cm - H: 30 cm - ép: 7 cm - Poids: 3,8 kg.	S'utilise avec un matelas 100 x 50 cm.	51 969	\$318.00
<b>B</b> Standard	L: 134 cm - l: 74 cm - H: 25 cm - ép: 7 cm - Poids: 6,3 kg.	S'utilise avec un matelas 120 x 60 cm.	51 966	\$333.00
<b>C</b> Demi-contour	L: 67 cm - l: 74 cm - H arrière: 25 cm - H avant: 15 cm - ép: 7 cm - Poids: 2,6 kg.	S'utilise avec un matelas 120 x 60 cm.	51 968	\$205.00

<b>D</b> Slim <b>nouveau</b>	L: 134 cm - l: 74 cm - tête: H: 20 cm - pied: H: 10 cm.	S'utilise avec un matelas 120 x 60 cm.	68 315	\$484.00
------------------------------	---	--	--------	----------

Coloris au choix : VERT (008) - NATUREL (016)

<b>E</b> Standard en toile enduite biosourcée	L: 134 cm - l: 74 cm - H: 25 cm - ép: 7 cm - Poids: 6,3 kg.	S'utilise avec un matelas 120 x 60 cm.	60 087	\$276.00
---	---	--	--------	----------

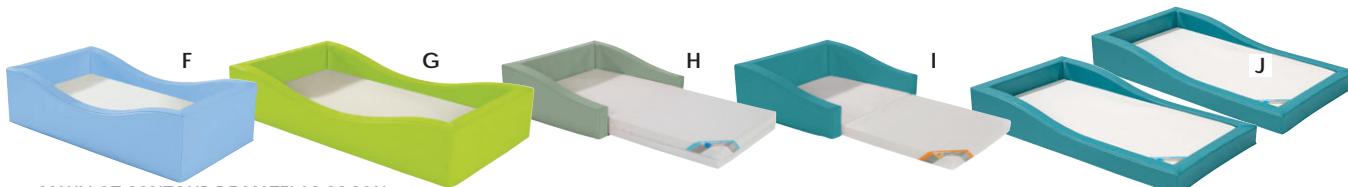

### MAXI LOT CONTOUR DE MATELAS COCON

Coloris au choix : BLEU CLAIR (057) - BLEU CANARD (223) - LICHEN (122) - VERT CLAIR (037) - ORANGE CLAIR (215) - IVOIRE (138)

<b>F</b> Gain de place et petit matelas waterproof	51 978	l'ensemble	\$387.00
<b>G</b> Standard et matelas waterproof	51 974	l'ensemble	\$412.00
<b>H</b> Demi-contour et matelas waterproof	51 976	l'ensemble	\$284.00
<b>I</b> Demi-contour et matelas pliant	52 034	l'ensemble	\$271.00
<b>J</b> Slim et 2 matelas waterproof <b>nouveau</b>	68 317	l'ensemble	\$642.00





Pouf, fauteuil ou matelas.

**conception wesco**  
**GARANTIE 2 ANS**  
**FABRIQUÉ AU QUÉBEC**

## Couchage au sol Facile à mettre en place

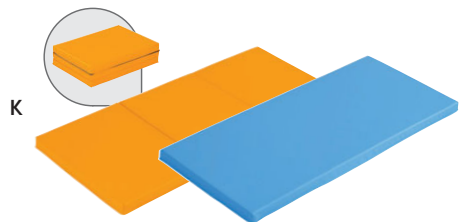

**K** 1 à 6 ans  
**MATELAS SIESTE Monobloc** L: 120 cm - l: 54 cm - ép: 4 cm. Poids: 2,85 kg. Réalisé en TOILE ENDUITE. Lavage à l'eau. Coloris au choix : BLEU (214) - VERT CLAIR (037) - ORANGE CLAIR (215)

<b>Monobloc</b>		
49 603	l'unité	<b>\$113.00</b>
<b>Pliable</b> Plié : L: 40 cm - l: 54 cm - H: 12 cm.		
49 601	l'unité	<b>\$165.00</b>

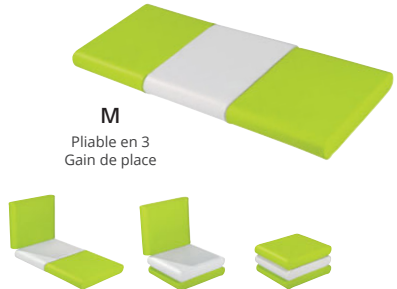

**M** 1 à 6 ans  
**MATELAS POUF** Plié : L: 50 cm - l: 60 cm - H: 30 cm. Déplié : L: 150 cm - l: 60 cm - ép: 10 cm. Réalisé en TOILE ENDUITE. Lavage à l'eau. Coloris au choix : VERT CLAIR (037) - GRIS CLAIR (180)

49 525	l'unité	<b>\$257.00</b>
--------	---------	-----------------

**L** 1 à 6 ans  
**CHAUFFEUSE CONVERTIBLE** Pour statures de 90 à 105 cm. Plié : L: 48 cm - l: 60 cm - H: 49 cm. Déplié : L: 144 cm - l: 60 cm - H: 32 cm. Zone de couchage : L: 126 cm. Réalisé en TOILE ENDUITE. Lavage à l'aide d'un chiffon doux à l'eau froide savonneuse. Muni d'un dessous antidérapant. Coloris au choix : BLANC (001) - VERT/VERT CLAIR (169) - BLEU/BLEU CLAIR (218) - ORANGE/ORANGE CLAIR (220) - ROUGE/ORANGE (221)

27 106	l'unité	<b>\$352.00</b>
--------	---------	-----------------

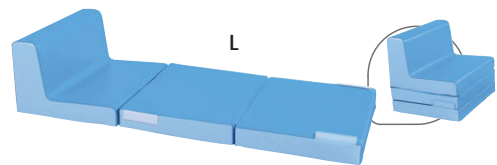



**conception wesco**  
**GARANTIE 2 ANS**  
**FABRIQUÉ AU QUÉBEC**  
 Sans phtalates.  
**Dès la naissance**

**A** **TAPIS DE SOL flexible et dense** Bonne absorption en cas de chute d'objets, sa densité permet de garder un bon équilibre. L: 200 cm - l: 50 cm - ép: 2 cm. Réalisé en MOUSSE AGGLOMÉRÉE DE POLYURÉTHANE densité 150 kg/m<sup>3</sup>. Lavage à l'eau. Coloris au choix : BLEU (214) - ORANGE (216)

00 608 l'unité **\$131.00**

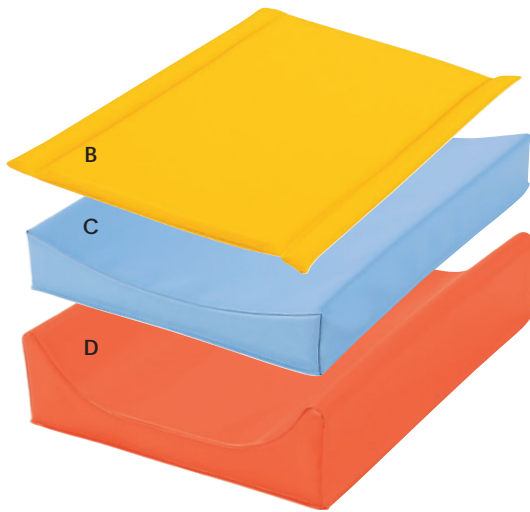

**MATELAS DE CHANGE** Réalisé en MOUSSE de POLYÉTHÈRE, revêtue de TOILE ENDUITE. Lavage à l'eau. Coloris au choix : BLEU CLAIR (057) - BLEU CANARD (223) - LICHEN (122) - VERT CLAIR (037) - JAUNE (014) - ORANGE CLAIR (215) - ORANGE (216) - GRIS CLAIR (180) - VERT (008) - NATUREL (016)

					l'unité
<b>B</b>	<b>1er prix</b>	L: 70 cm - l: 50 cm - ép: 2 cm. Densité 19 kg/m <sup>3</sup> .		45 179	<b>\$67.00</b>
<b>C</b>	<b>Incurvé</b>	L: 70 cm - l: 50 cm - ép: 5 à 10 cm. Densité 19 kg/m <sup>3</sup> .		00 114	<b>\$91.00</b>
<b>D</b>	<b>Hauts rebords</b>	L: 70 cm - l: 50 cm - ép: 5 à 15 cm. Densité 24 kg/m <sup>3</sup> .		42 794	<b>\$119.00</b>
<b>E</b>	<b>Hauts rebords en toile biosourcée</b>	L: 70 cm - l: 50 cm - ép: 5 à 15 cm. Densité 24 kg/m <sup>3</sup> .		60 083	<b>\$98.00</b>
<b>F</b>	<b>100 x 70 cm</b>	L: 100 cm - l: 70 cm - ép: 4 cm. Densité 19 kg/m <sup>3</sup> .		54 278	<b>\$93.00</b>

**Pour en finir avec les serviettes qui glissent !**

Absorbant et moelleux.  
Séchage doux.



**PROTÈGE-MATELAS À LANGER ÉPONGE**

Coloris au choix : BLEU CLAIR (057) - VERT CLAIR (037)

45 233 l'unité **\$37.10**



## Vous souhaitez une configuration sur-mesure ?

Contactez le conseiller commercial de votre région (voir le guide des services au début de ce catalogue).

**TAPIS FLEXIBLE EN MOUSSE DENSE SUR-MESURE** ép: 2 cm Dim. maxi : 2 m x 1,6 m. Dim. mini : 50 cm x 70 cm. Réalisé en MOUSSE AGGLOMÉRÉE POLYURÉTHANE Densité 150 kg/m<sup>3</sup>. Lavage à l'eau. Livré sous 6 semaines.

59 312 le m<sup>2</sup>

**MATELAS DE CHANGE SUR-MESURE** ép: 4 cm. Dim. maxi : 2 m x 1,6 m. Dim. mini : 50 cm x 70 cm. Réalisé en MOUSSE de POLYÉTHÈRE, revêtue de TOILE ENDUITE sur support jersey. Livré sous 6 semaines.

02 986 le m<sup>2</sup>

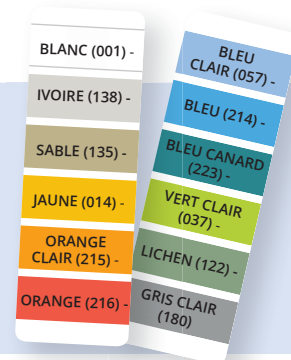



**Confort et résistance** : intérieur en mousse haute densité, 24 kg/m<sup>3</sup> (ne s'affaisse pas avec le temps)

**Hygiénique** : la toile enduite se nettoie facilement avec un chiffon ou une éponge douce, à l'eau froide savonneuse.

**Sécurisé** : entièrement en mousse recouverte de toile enduite. Décor sérigraphié non toxique.



**GARANTIE 2 ANS**

**FABRIQUÉ AU QUÉBEC**

Conforme à la norme NF S54-300 : sécurité des activités motrices  
Sans phtalates.

**1 à 4 ans**

Sous la surveillance d'un adulte

## Décomousses

Assis, rampant, sautant sur les Décomousses, les enfants travaillent à la fois leur imagination et leur motricité. L'identification du moi, la prise de conscience du schéma corporel et l'expression par le langage constituent l'apport éducatif essentiel des Décomousses. Les enfants s'identifient à des personnages conduisant un bolide, chevauchant les animaux, etc. Les grands modèles de Décomousses s'utilisent à plusieurs !

**DÉCOMOUSSE LES ZOOZIOS.** Lavage à l'aide d'un chiffon doux à l'eau froide savonneuse.

					l'unité
<b>G</b>	<b>Lez</b>	L: 110 cm - l: 20 cm - H: 43,8 cm - H. d'assise: 20 cm.	57 281		\$218.00
<b>H</b>	<b>Diz</b>	L: 102 cm - l: 20 cm - H: 41 cm - H. d'assise: 20 cm.	57 282		\$195.00
<b>I</b>	<b>Noz</b>	L: 40 cm - l: 20 cm - H: 40 cm - H. d'assise: 20 cm.	57 279		\$102.00
<b>J</b>	<b>Fuz</b>	L: 66 cm - l: 20 cm - H: 30 cm - H. d'assise: 20 cm.	57 278		\$144.00

**G+H+I+J DÉCOMOUSSE LES ZOOZIOS** les 4 57 435 \$659.00

**DÉCOMOUSSE LES VÉHICULES** Lavage à l'aide d'un chiffon doux à l'eau froide savonneuse.

					l'unité
<b>K</b>	<b>Tchou</b>	L: 115 cm - l: 20 cm - H: 20 cm - H. d'assise: 20 cm.	57 284		\$152.00
<b>L</b>	<b>Vroum</b>	L: 84 cm - l: 20 cm - H: 28 cm - H. d'assise: 20 cm.	57 283		\$182.00

**K+L DÉCOMOUSSE LES VÉHICULES** les 2 57 436 \$334.00

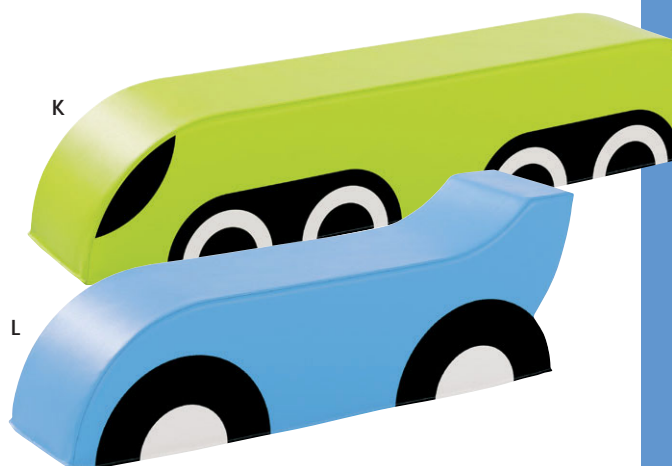



## Coussins géants

Dès la naissance

### Taille impressionnante Confortable

Doux et très colorés, l'enfant aura envie de sauter sur ces coussins géants, les câliner, mettre sa tête derrière leurs oreilles... Ils développent la prise de conscience corporelle, la discrimination visuelle des couleurs et des formes, le sens tactile et la motricité.



Coussin géant ultra moelleux, grand confort.

Lavage à 30°C.



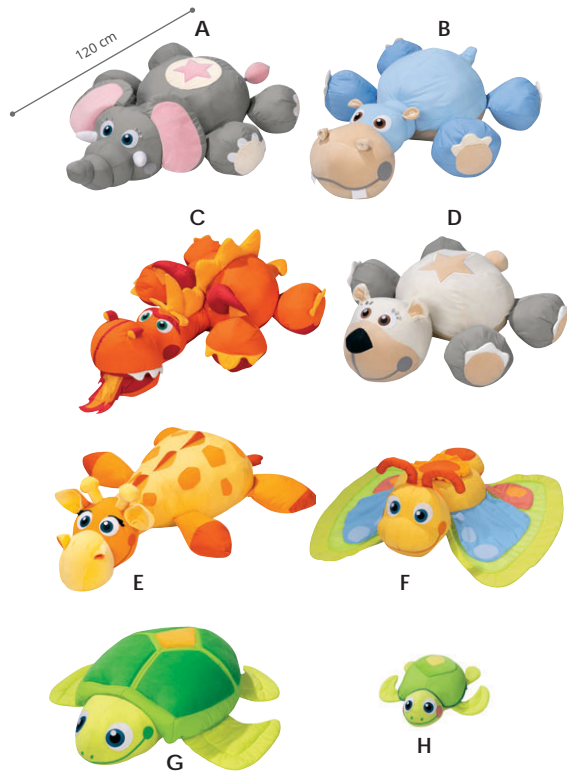

**COUSSIN GÉANT** Réalisé en TISSUS VARIÉS 65 % polyester, 35 % coton garnie d'une poche de fibres de polyester. Lavage à 30 °C (housse amovible).

				l'unité
<b>A</b>	Lilian l'éléphant	L: 120 cm - l: 90 cm - H: 40 cm.	59 379	\$256.00
<b>B</b>	Sam l'hippopotame	L: 110 cm - l: 90 cm - H: 40 cm.	59 380	\$232.00
<b>C</b>	Nick le dragon fantastique	L: 140 cm - l: 90 cm - H crête: 50 cm.	59 381	\$262.00
<b>D</b>	Marius l'ours	L: 100 cm - l: 90 cm - H: 40 cm.	59 382	\$238.00
<b>E</b>	Olaf la girafe	L: 120 cm - l: 90 cm - H: 40 cm.	59 383	\$238.00
<b>F</b>	Zébulon le papillon	L: 100 cm - l: 100 cm - H: 30 cm.	59 385	\$251.00
<b>G</b>	Lulu la tortue	L: 95 cm - l: 85 cm - H: 30 cm.	59 384	\$227.00
<b>H</b>	<b>COUSSIN ANIMAL</b> BÉBÉ Tortue de mer	L: 35 cm - l: 32 cm - H: 11 cm.	59 618	\$71.00
<b>G + H</b>	<b>COUSSIN GÉANT</b> Lulu la tortue et son bébé	61 606	l'ensemble	\$298.00



**I**  
 Bras lestés pour apaiser et calmer

*Un doudou aux super-pouvoirs sensoriels*



**K** Expériences **sensorielles** (visuelle et sonore).

**L** Différentes zones tactiles (tissus différents) avec un insert vibrant lorsqu'on lui tire sur la langue.

**J** Contient un insert chauffant (sac de graines/bouillotte).

Dès la naissance  
**DOODANIMO** Lavage à 30 °C.

**nouveau**

				l'unité
<b>I</b>	Ted avec bras lestés	L: 58 cm - l: 42 cm - H: 74 cm - Partie lestée : 600g.	67 075	\$263.00
<b>J</b>	Red	L: 117 cm - l: 99 cm - H: 5 cm - Partie lestée : 600g.	67 227	\$220.00
<b>K</b>	Led	L: 33 cm - l: 16,5 cm - H: 10,5 cm.	67 228	\$109.00
<b>L</b>	Ned	L: 66 cm - l: 33 cm - H: 21 cm.	67 078	\$151.00
<b>KIT DE 4 DOODANIMO</b>			68 266	\$743.00
			les 4	

# Déguisements cape

## Idéal pour les plus petits !

*Très facile à enfiler : sans manches.*

+ 18 mois

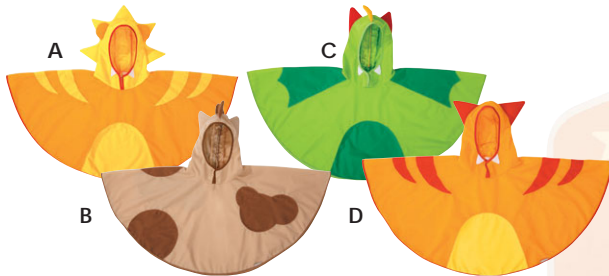

Lavage à 30 °C.  
Tissu garantis sans colorants  
azoïques (pour limiter les  
risques d'allergies).

**DÉGUISÉMENT CAPE** Les enfants se déguisent en quelques secondes avec nos déguisements capes. Sans manche, le déguisement cape s'enfile en 2 secondes pour s'identifier à son personnage préféré en toute autonomie. Stature 86 à 105 cm. Réalisé en TISSUS VARIÉS. Lavage à 30 °C.

<b>A</b>	Lion	52 881	l'unité	<b>\$52.00</b>
<b>B</b>	Cheval	52 883	l'unité	<b>\$52.00</b>
<b>C</b>	Dragon	52 884	l'unité	<b>\$52.00</b>
<b>D</b>	Tigre	52 882	l'unité	<b>\$52.00</b>



Tous nos déguisements sont livrés sans accessoires.

Conforme à la norme  
jouet : NF EN 71-1, 2 et 3

Livré à plat, à monter  
soi-même. Livré sans vis  
(elles dépendent de la  
nature de vos murs).

 Décors sérigraphiés  
pour une plus  
grande longévité.

 Issu de forêts  
écogérées.

+ 18 mois

## Panneaux d'activités muraux

*Créez votre propre mur d'éveil*

Empiler, enfiler, taper, visser, laçer, associer...  
Autant d'activités diverses pour développer  
la coordination œil-main et affiner  
les gestes des enfants !

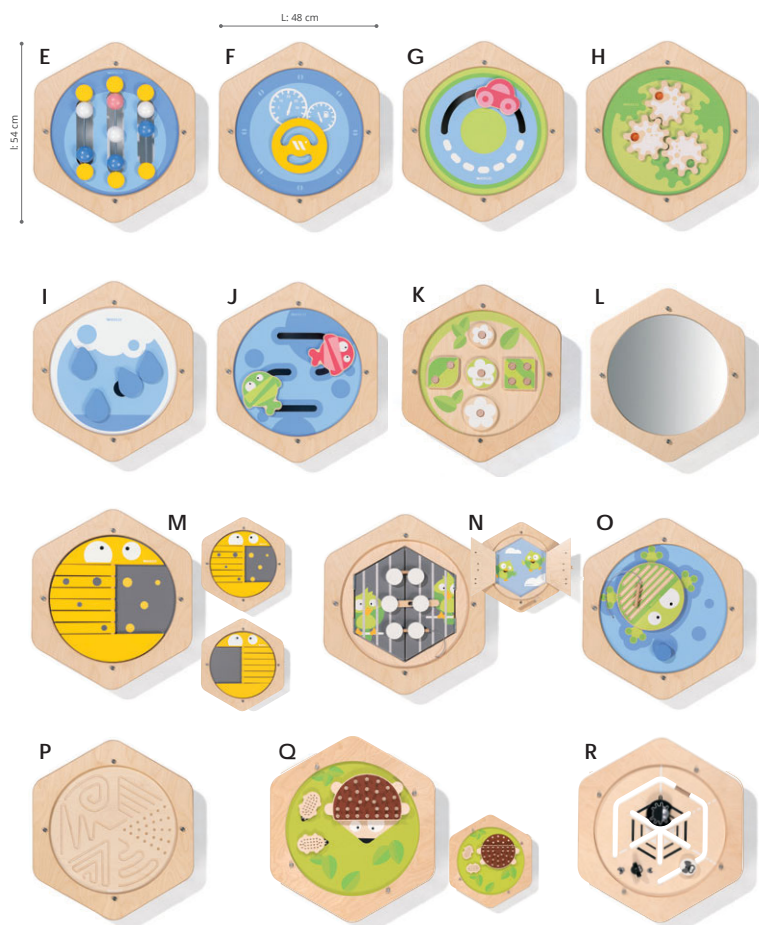

**PANNEAU D'ACTIVITÉS ALVÉOLE** La gamme  
Alvéole offre un large choix d'activités : boulier,  
engrenages, cache-cache, etc. pour composer votre  
propre mur d'éveil et de stimulation sensorielle en  
fonction du nombre d'enfants souhaité. L: 48 cm -  
l: 54 cm - ép: 7 cm. Réalisé en MULTIPLIS verni.  
Livré à plat, à monter soi-même. Livré sans vis (elles  
dépendent de la nature de vos murs).

		l'unité
<b>E</b> Boulier	51 303	\$268.00
<b>F</b> Volant	51 304	\$264.00
<b>G</b> Voitures	51 306	\$261.00
<b>H</b> Engrenages	51 252	\$283.00

### MAXI LOT PANNEAUX D'ACTIVITÉS ALVÉOLE MÉCANISMES

60 226	les 4	\$1,076.00
--------	-------	------------

		l'unité
<b>I</b> Cache-cache	51 302	\$264.00
<b>J</b> Poissons	51 307	\$301.00
<b>K</b> Nature en formes	60 224	\$275.00
<b>L</b> Miroir	51 305	\$196.00

### MAXI LOT PANNEAUX D'ACTIVITÉS ALVÉOLE NATURE

60 227	les 4	\$1,036.00
--------	-------	------------

		l'unité
<b>M</b> Coccinabelle	60 223	\$303.00
<b>N</b> Cage à oiseaux	60 225	\$312.00
<b>O</b> Grenouille guiro	60 210	\$276.00

### MAXI LOT PANNEAUX D'ACTIVITÉS ALVÉOLE MANIPULATIONS

63 769	les 3	\$891.00
--------	-------	----------

		l'unité
<b>P</b> Graphique digital	60 207	\$260.00
<b>Q</b> Famille hérissons	62 582	\$277.00
<b>R</b> L'araignée	62 584	\$253.00

### MAXI LOT PANNEAUX D'ACTIVITÉS ALVÉOLE DEXTÉRITÉ

62 699	les 3	\$790.00
--------	-------	----------



conception  
**wesco**

**GARANTIE 1 AN**

**FABRIQUÉ EN FRANCE**

Livré à plat, à monter  
soi-même. Livré avec  
un guide pédagogique.

Taille impressionnante :  
**37 x 37 cm.**



Pourvus de larges encoches, nos panneaux s'assemblent pour former rapidement de grandes surfaces planes. Tous les éléments de la gamme sont compatibles avec les autres pièces et peuvent être juxtaposés.

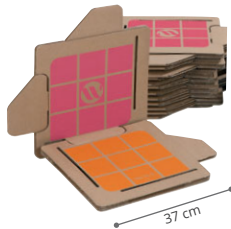

**PANNEAUX ARCHibloc**

L: 37 cm - l: 37 cm - ép: 1,2 cm.

les 14	39 603	\$90.00
les 28	39 608	\$179.00
les 42	39 612	\$313.00

<b>PANNEAUX ARCHibloc</b>	54 603 les 84	\$538.00
---------------------------	------------------	----------

## Construction géante **ARCHibloc**

+ 3 ans

Sous la surveillance d'un adulte

Ultra-résistantes :

**résistent au poids d'un adulte jusqu'à 80 kg !**

Les briques en carton Archibloc permettent de créer une multitude de parcours et de constructions en les empilant à l'infini... Elles sont très légères, sans danger pour les enfants et pourtant d'une grande solidité.



**Sans danger :**  
filet anti-coupe main.  
Carton double cannelure.



Carton recyclable issu de forêts écogérées.  
Décors imprimés à l'encre alimentaire.

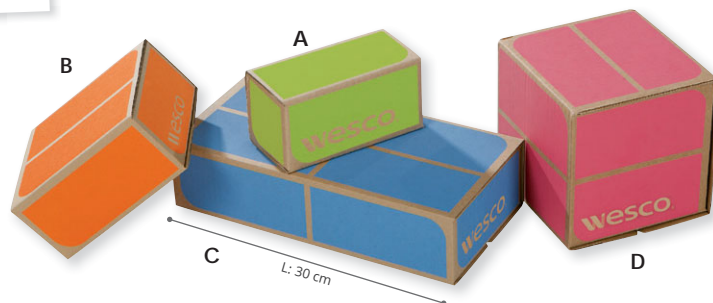

Coloris MULTICOLORE (020)	A QUART DE BRIQUES ARCHibloc	B DEMI-BRIQUES ARCHibloc	C BRIQUES ARCHibloc	D CUBES ARCHibloc
	L: 15 cm - l: 7,5 cm - H: 7,5 cm.	L: 15 cm - l: 15 cm - H: 7,5 cm.	L: 30 cm - l: 15 cm - H: 7,5 cm.	L: 15 cm - l: 15 cm - H: 15 cm.
les 10	51 886 \$13.60	39 623 \$29.10	39 610 \$27.70	39 618 \$35.60
les 20	51 934 \$25.20	39 624 \$55.00	39 613 \$52.00	39 619 \$65.00
les 40	51 935 \$46.90	39 625 \$105.00	39 614 \$99.00	39 621 \$129.00





**KIT ARCHibloc Briques et panneaux** Composé de : 84 panneaux, 30 quart de briques, 10 demi-briques et 10 briques.

63 823 l'ensemble \$411.00

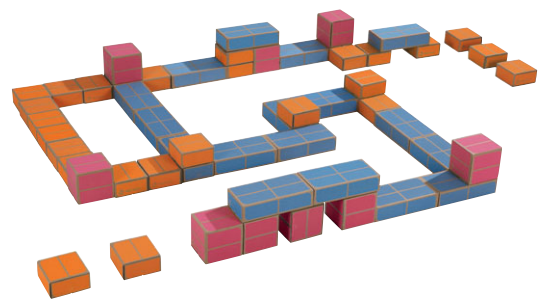

**KIT ARCHibloc 25 pièces** Composé de : 15 quart de briques, 5 demi-briques et 5 briques. Coloris MULTICOLORE (020)

51 937 l'ensemble \$48.80

**KIT ARCHibloc 50 pièces** Composé de : 30 quart de briques, 10 demi-briques et 10 briques. Coloris MULTICOLORE (020)

51 936 l'ensemble \$98.00

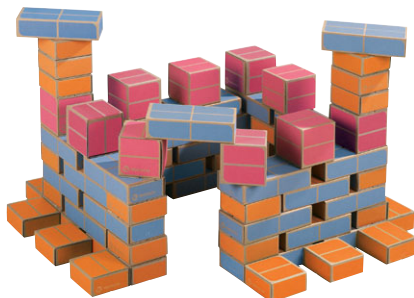

**KIT ARCHibloc Le maxi parcours 50 pièces** Composé de : 20 briques, 20 demi-cubes et 10 cubes. Coloris MULTICOLORE (020)

39 626 l'ensemble \$150.00



**KIT ARCHibloc Le maxi château 70 pièces** Composé de : 40 briques, 20 demi-cubes et 10 cubes. Coloris MULTICOLORE (020)

39 630 l'ensemble \$205.00

# Chariots de marche et porteurs



Plastique  
100 % recyclable.

## Grande stabilité

**+ 9 mois**  
**CHARIOT DE MARCHÉ Babiboost** La forme de ce véhicule a été spécialement conçue pour un apprentissage autonome de la marche. Sa forme rassurante ronde et douce entoure et soutient Bébé lorsqu'il commence à se tenir debout. L: 54 cm - l: 48 cm - H: 43 cm. Réalisé en POLYÉTHYLÈNE épais. Utilisation à l'intérieur comme à l'extérieur. Livré monté. Coloris au choix : BLEU CLAIR (057) - VERT CLAIR (037)

37 932 l'unité **\$230.00**

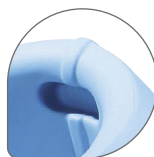

Poignée pour faciliter le transport.



Roulettes pour un déplacement optimal.

## Apprendre l'équilibre, étape par étape...



**+ 18 mois**  
**PORTEUR APIBO** L'Apibo se déplace dans tous les sens et tourne entièrement sur lui-même. Grâce à sa forme symétrique, il s'utilise dans les deux sens. L: 61 cm - l: 29 cm - H. totale: 26 cm. H. d'assise: 21 cm. Réalisé en POLYÉTHYLÈNE épais. Lavage à l'eau. Utilisation à l'intérieur. Livré monté. Coloris au choix : BLEU (002) - ORANGE (007)

41 351 l'unité **\$124.00**

**Rangement facile**  
car il est empilable.



**Ultra-mobile :**  
tourne dans tous les sens !



Roues silencieuses et bridées pour plus de sécurité.

Pour l'accompagnement des premiers pas.  
Exercer la motricité fine.  
Encourager l'autonomie.

Issu de forêts écogérées.

**+ 10 mois** **Garantie 2 ans**  
**CHARIOT DE MARCHÉ** Pour promener doudou, déménager les jouets, transporter les outils... Le chariot est une solution idéale pour découvrir la marche en toute sécurité : un classique ultra-résistant de la motricité. Conçu pour favoriser l'autonomie, il fera votre bonheur avec ses roues silencieuses et sa grande stabilité. Équipé de roues à bandage en caoutchouc. Vendu sans le bac en tissu. L: 47 cm - l: 33 cm - H: 43 cm. Réalisé en BOIS. Utilisation à l'intérieur. Livré à plat, à monter soi-même.

39 649 l'unité **\$236.00**



1 à 4 ans

**PETITE BASCULE Bee biosourcée** Conçue pour les plus petits, cette bascule dispose d'une base large offrant une grande stabilité, pour des heures de jeu en toute sécurité ! Empilable pour faciliter le rangement. L: 64 cm - l: 45 cm - H: 36 cm. Réalisé en MATIÈRE BIO-SOURCÉE. Lavage à l'aide d'un chiffon doux à l'eau froide savonneuse. Utilisation à l'intérieur comme à l'extérieur.

60 675

l'unité

\$132.00



**Emmanuelle LANGLOIS, Psychomotricienne.**

*Les mouvements de bascule stimulent le système vestibulaire et fixent le regard pendant le mouvement, ce qui est essentiel dans l'équilibre et notamment lors de l'apprentissage de la marche.*

Oui  
à la matière biosourcée !

100% recyclable  
Faible émission de gaz à effet de serre



A

**Assise sécurisée.**  
Siège baquet pour plus de sécurité.

 **conception wesco**

**GARANTIE 3 ANS**

**FABRIQUÉ EN FRANCE**

Conforme à la norme jouet : NF EN 71-1, 2 et 3

Sans phtalates.

 **Plastique 100 % recyclable.**



B



C



## Bascules

- A** 1 à 3 ans 

**BABIBASCULE** Conçue pour les plus petits, cette Babibascule permet même à ceux dont la position assise n'est pas stabilisée de se maintenir. L: 90 cm - l: 49 cm - H: 50 cm. H. d'assise: 20 cm. Réalisé en POLYÉTHYLÈNE épais. Lavage à l'aide d'un chiffon doux à l'eau froide savonneuse. Utilisation à l'intérieur comme à l'extérieur. Coloris au choix : BLEU CLAIR (057) - VERT CLAIR (037)

33 447 l'unité **\$208.00**
- B** 18 mois à 3 ans 

**BASCULE TORO** Avec la bascule Toro, les enfants découvrent la joie de pratiquer le rodéo. La bascule oscille d'avant en arrière et vice-versa, permettant aux enfants d'acquiescer et d'améliorer leur équilibre sur la selle. L: 75 cm - l: 35 cm - H: 53 cm. H. d'assise: 30 cm. Réalisé en POLYÉTHYLÈNE épais. Lavage à l'aide d'un chiffon doux à l'eau froide savonneuse. Utilisation à l'intérieur comme à l'extérieur. Coloris au choix : BLEU (002) - VERT CLAIR (037) - ORANGE (007)

49 435 l'unité **\$150.00**
- C** 1 à 3 ans 

**BABIBASCULE-PONT 2 PLACES** Un jeu complet pour enrichir la motricité des plus petits. En position bascule, les deux assises offrent un maintien optimal et sécurisant. En position pont/tunnel, les enfants grimpent, se cachent, rampent... L: 119 cm - l: 50 cm - H: 57 cm. Réalisé en POLYÉTHYLÈNE épais. Utilisation à l'intérieur comme à l'extérieur. Coloris au choix : BLEU CLAIR (057) - VERT CLAIR (037) - ORANGE CLAIR (164)

54 230 l'unité **\$311.00**
- D** 1 à 4 ans 

**BASCULETTE À TROIS PLACES** Avec sa base très stable, cette bascule assure une parfaite sécurité. Toute en rondeur, elle est adaptée pour un, deux ou trois enfants. L: 118 cm - l: 48 cm - H: 47 cm. H. d'assise: 25 cm. Réalisé en POLYÉTHYLÈNE épais. Lavage à l'aide d'un chiffon doux à l'eau froide savonneuse. Utilisation à l'intérieur comme à l'extérieur. Coloris au choix : BLEU (002) - VERT CLAIR (037) - ORANGE (007) - ROUGE (011)

00 422 l'unité **\$201.00**

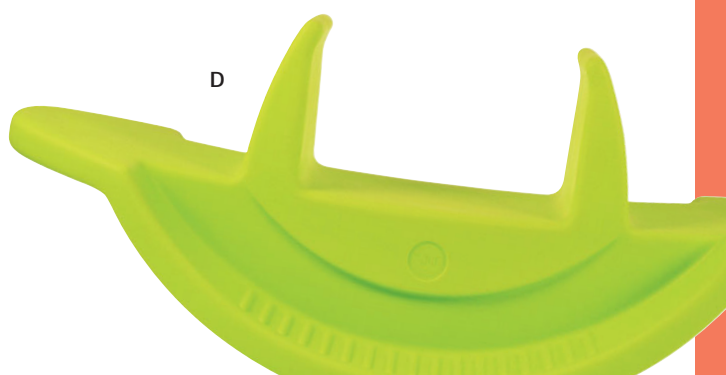

D

# Tapis premier âge

Dès la naissance

## Un espace d'activités sensorielles protégé au sol et au mur !

Ces tapis peuvent s'utiliser seuls ou reliés entre eux par bandes auto agrippantes pour créer des aires de jeux protégeant les enfants des chutes.

### + Grand confort et maxi sécurité.

**Facile d'entretien :** la toile enduite se nettoie délicatement avec un chiffon ou une éponge, à l'eau froide savonneuse ou avec notre produit nettoyant.

Avec leurs bandes auto agrippantes latérales, vous pourrez les fixer les uns aux autres en position verticale ou horizontale.

Mousse de polyéther, densité 24 kg/m<sup>3</sup>, recouverte d'une toile enduite sur support jersey pour **absorber les chocs** (dos antidérapant).



Avec leurs bandes auto agrippantes latérales, vous pourrez les fixer les uns aux autres en position verticale ou horizontale.

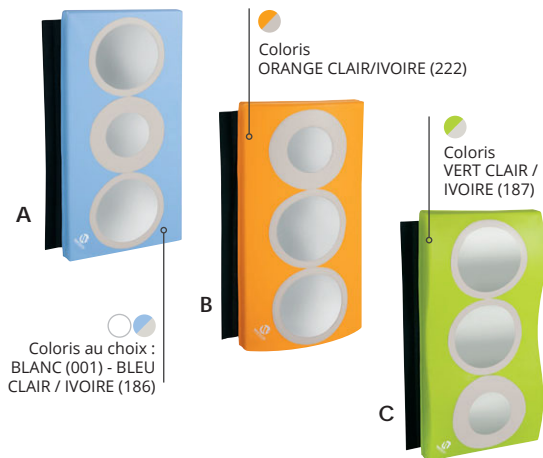

**BABI TAPIS MURAL À miroirs** Miroirs synthétiques sans danger. L: 96 cm - l: 48 cm. Réalisé en MOUSSE DE POLYÉTHÈRE souple. Lavage à l'eau. Utilisation à l'intérieur. Muni d'un dessous antidérapant. Livré avec 2 bandes auto agrippantes murales à fixer soi-même.

<b>A Simple</b>	L: 96 cm - l: 48 cm - ép: 5 cm.	33 554	l'unité	\$184.00
<b>B 1 bosse</b>	L: 96 cm - l: 48 cm - ép: 11 cm.	33 555	l'unité	\$221.00
<b>C 2 bosses</b>	L: 96 cm - l: 48 cm - ép: 9,5 cm.	33 558	l'unité	\$221.00

**MAXI LOT BABI TAPIS MURAL À miroirs** 61 334 les 3 \$626.00



GARANTIE 3 ANS

FABRIQUÉ AU QUÉBEC

Conforme à la recommandation D2-2000 du GPEM Conforme à la norme NF EN 1021-1 et 2 : allumabilité des meubles rembourrés

Sans phtalates.

Livré avec 2 bandes auto agrippantes murales à fixer soi-même.

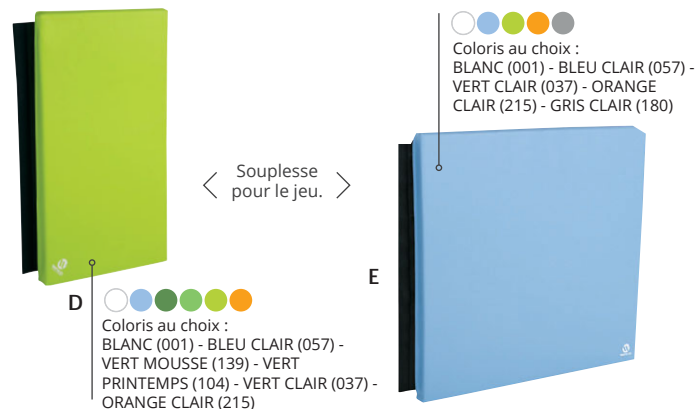

**BABI TAPIS MURAL** Ép: 5 cm. Réalisé en MOUSSE DE POLYÉTHÈRE souple. Lavage à l'eau. Utilisation à l'intérieur. S'utilise également au sol. Muni d'un dessous antidérapant. Livré avec 2 bandes auto agrippantes murales à fixer soi-même.

<b>D</b> 96 x 48 cm	33 486	l'unité	\$123.00
<b>E</b> 96 x 96 cm	51 873	l'unité	\$151.00

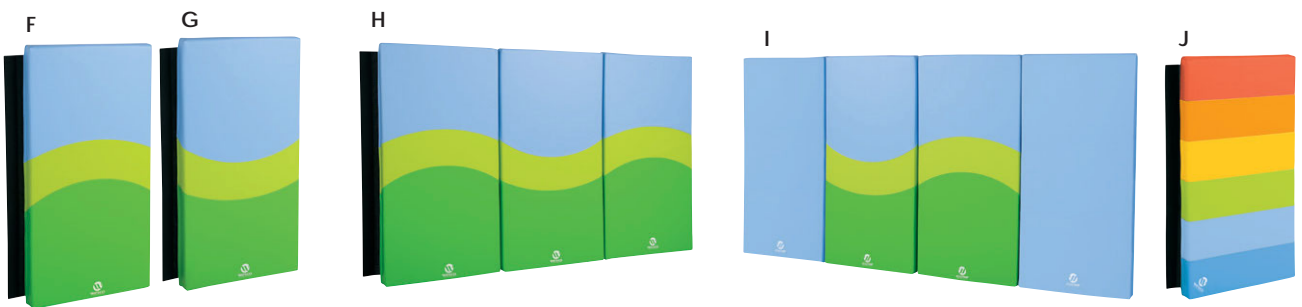

**BABI TAPIS D'ACTIVITÉS** L: 96 cm - l: 48 cm - ép: 5 cm. Réalisé en MOUSSE DE POLYÉTHÈRE souple. Lavage à l'eau. Utilisation à l'intérieur. Muni d'un dessous antidérapant. Livré avec 2 bandes auto agrippantes murales à fixer soi-même. Coloris BLEU CLAIR/VERT (110)

			l'unité
<b>F</b>	Vague haute	33 488	\$141.00
<b>G</b>	Vague basse	33 489	\$141.00

**H** **MAXI LOT 3 BABI TAPIS**  
2 BABI TAPIS vague haute et 1 BABI TAPIS vague basse.  
51 851  
l'ensemble \$423.00

**I** **MAXI LOT 4 BABI TAPIS**  
1 BABI TAPIS vague haute, 1 BABI TAPIS vague basse et 2 BABI TAPIS unis.  
51 852  
l'ensemble \$528.00

**J** **BABI TAPIS D'ACTIVITÉS MURAL Arc-en-ciel** L: 96 cm - l: 48 cm - ép: 5 cm. Réalisé en MOUSSE DE POLYÉTHÈRE souple. Lavage à l'eau. Utilisation à l'intérieur. Muni d'un dessous antidérapant. Livré avec 2 bandes auto agrippantes murales à fixer soi-même.

66 638	l'unité	\$130.00
--------	---------	----------



 **TOILE ENDUITE**  
Biosourcée.

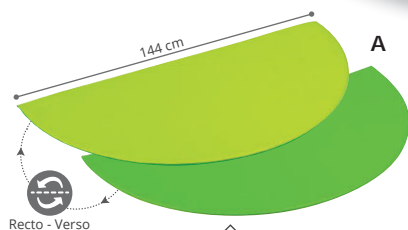

**Tapis réversible.**  
Compatible avec tous nos modules premier  
âge (BABIModules, Gymbabib, bassins  
de balles, BABI TAPIS muraux, etc.).

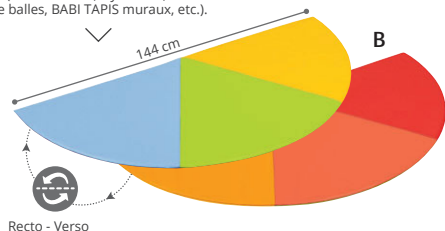

**A** **TAPIS DEMI-ROND BIFACE UNI** Ce tapis réversible constitué de deux faces de couleurs différentes, offre la possibilité de former un grand cercle en juxtaposant deux tapis. Idéal pour que les tout-petits puissent jouer, s'allonger, s'asseoir et se retourner ! L: 144 cm - l: 72 cm - ép: 2 cm. Réalisé en MOUSSE de POLYÉTHÈRE, densité 24 kg/m<sup>3</sup>, recouverte d'une TOILE ENDUITE support jersey. Lavage à l'eau. Utilisation à l'intérieur. Coloris au choix : VERT/VERT CLAIR (169) - BLEU/BLEU CLAIR (218) - ORANGE/ORANGE CLAIR (220)

45 426 l'unité **\$117.00**

**B** **TAPIS DEMI-ROND BIFACE TRICOLORE** Ce tapis réversible constitué de deux faces tricolores, offre la possibilité de former un grand cercle en juxtaposant deux tapis. Idéal pour que les tout-petits puissent jouer, s'allonger, s'asseoir et se retourner ! L: 144 cm - l: 72 cm - ép: 2 cm. Réalisé en MOUSSE de POLYÉTHÈRE, densité 24 kg/m<sup>3</sup>, recouverte d'une TOILE ENDUITE support jersey. Lavage à l'eau. Utilisation à l'intérieur.

66 634 l'unité **\$133.00**



**TAPIS UNI COUSU** Tapis de jeux pour les enfants : idéal pour les activités de motricité ! Réalisé en MOUSSE DE POLYURÉTHANE, densité 30 kg/m<sup>3</sup>, recouverte d'une TOILE ENDUITE support jersey. Lavage à l'eau. Coloris au choix : BLEU (214) - BLEU CANARD (223) - LICHEN (122) - VERT CLAIR (037) - ORANGE CLAIR (215) - SABLE (135)

		l'unité
<b>C</b>	L: 130 cm - l: 65 cm - ép: 2 cm.	45 431 <b>\$117.00</b>
<b>D</b>	L: 130 cm - l: 130 cm - ép: 2 cm.	45 432 <b>\$172.00</b>
<b>E</b>	L: 200 cm - l: 130 cm - ép: 2 cm.	45 433 <b>\$250.00</b>

**TAPIS UNI COUSU** Toile biosourcée 130 x 65 cm Coloris au choix : VERT (008) - NATUREL (016)

		l'unité
<b>F</b>	L: 130 cm - l: 65 cm - ép: 2 cm.	60 085 <b>\$106.00</b>

**G** **TAPIS 4 COULEURS ASYMÉTRIQUES** Ce tapis 4 couleurs offre une large surface d'éveil pour que les tout-petits puissent jouer, s'allonger, s'asseoir et se retourner ! Ne se plie pas. L: 130 cm - l: 130 cm - ép: 2 cm. Réalisé en MOUSSE de POLYÉTHÈRE, densité 30 kg/m<sup>3</sup>, recouverte d'une TOILE ENDUITE support jersey. Lavage à l'eau. Utilisation à l'intérieur. Muni d'un dessous antidérapant.

66 633 l'unité **\$191.00**



GARANTIE 2 ANS

FABRIQUÉ AU QUÉBEC

Conforme à la norme  
NF EN 1021-1 et 2 :  
allumabilité des meubles  
rembourrés

Sans phtalates.

## Tapis premier âge épaisseur 2 cm

Dès la naissance

Légers, moelleux et souples.

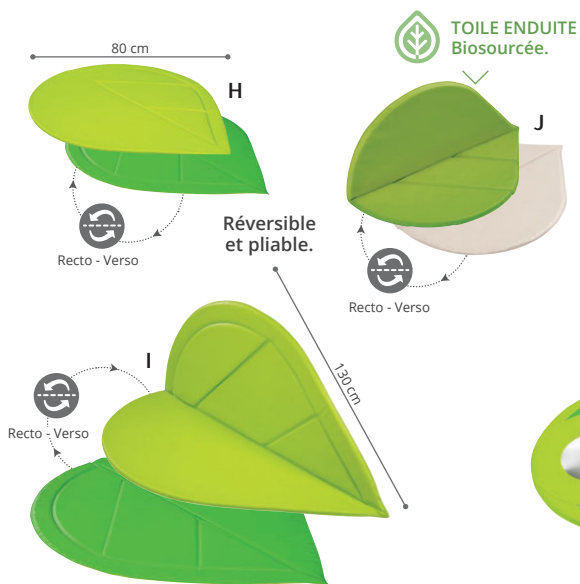

+ Grande surface de jeu.  
Entretien facile.  
Ultra résistant.



Miroir  
synthétique  
sans danger.



**TAPIS BIFACE FEUILLE** Ce tapis réversible constitué de deux faces différentes, offre la possibilité de l'utiliser au sol ou plié contre un mur pour protéger les enfants. Idéal pour que les tout-petits puissent jouer, s'allonger, s'asseoir et se retourner ! Réalisé en MOUSSE de POLYÉTHÈRE, densité 24 kg/m<sup>3</sup>, recouverte d'une TOILE ENDUITE support jersey. Lavage à l'eau.

				l'unité
<b>H</b>	Petit	L: 80 cm - l: 80 cm - ép: 2 cm.	57 295	\$146.00
<b>I</b>	Grand	L: 130 cm - l: 130 cm - ép: 2 cm.	45 429	\$248.00
<b>J</b>	Petit Toile biosourcée	L: 80 cm - l: 80 cm - ép: 2 cm.	60 086	\$151.00

**TAPIS MIROIR Nature** À la fois décoratifs et ludiques, ces tapis miroir ont une excellente surface de jeux pour les tout-petits. Muni d'un grand miroir, l'enfant pourra également éveiller son sens visuel en attirant son attention sur lui-même. Une nouvelle découverte ! Réalisé en MOUSSE de POLYÉTHÈRE, densité 24 kg/m<sup>3</sup>, recouverte d'une TOILE ENDUITE support jersey. Lavage à l'eau. Utilisation à l'intérieur.

				l'unité
<b>K</b>	Aquatic	L: 120 cm - l: 116 cm - ép: 2 cm.	37 859	\$239.00
<b>L</b>	Végétal	L: 120 cm - l: 86 cm - ép: 2 cm.	37 861	\$221.00
<b>M</b>	Floral	Ø 120 cm - ép: 2 cm.	37 863	\$247.00
<b>MAXI LOT TAPIS MIROIR Nature</b>			50 231	\$707.00
			les 3	

# Tapis premier âge **MOZAÏC**

épaisseur 4 cm

 conception  
**wesco**

**GARANTIE 2 ANS**

**FABRIQUÉ AU QUÉBEC**

Conforme à la recommandation D2-2000 du GPEM

Sans phtalates.

---

**Dès la naissance**



**Des dimensions complémentaires pour de multiples agencements !**

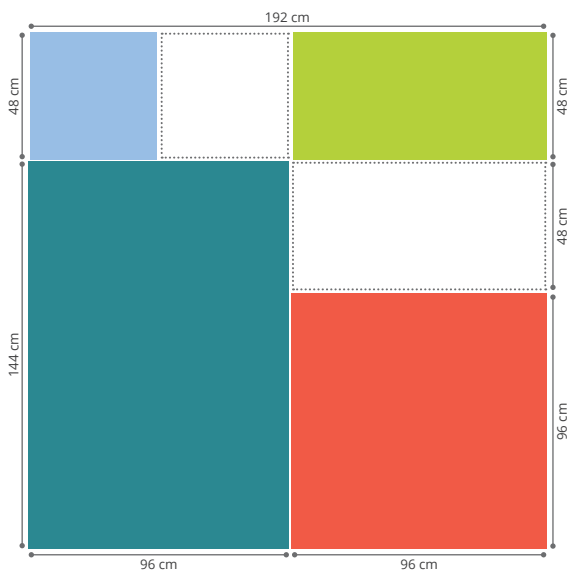

**TAPIS Mozaïc** Ép: 4 cm. Réalisé en MOUSSE de POLYÉTHÈRE, densité 24 kg/m<sup>3</sup>, recouverte d'une TOILE ENDUITE support jersey. Lavage à l'aide d'un chiffon doux à l'eau froide savonneuse. Utilisation à l'intérieur. Muni d'un dessous antidérapant et de bandes auto agrippantes sur les 4 faces.

**48 x 48 cm** Coloris au choix : BLANC (001) - BLEU CLAIR (057) - BLEU CANARD (223) - LICHEN (122) - VERT CLAIR (037) - JAUNE (014) - ORANGE (216) - SABLE (135) - IVOIRE (138)  
26 780 l'unité **\$74.00**

**96 x 48 cm** Coloris au choix : BLANC (001) - BLEU CLAIR (057) - BLEU CANARD (223) - LICHEN (122) - VERT CLAIR (037) - JAUNE (014) - ORANGE (216) - SABLE (135) - IVOIRE (138)  
26 781 l'unité **\$107.00**

**96 x 96 cm** Ép: 4 cm. Coloris au choix : BLANC (001) - BLEU CLAIR (057) - BLEU CANARD (223) - LICHEN (122) - VERT CLAIR (037) - JAUNE (014) - ORANGE CLAIR (215) - ORANGE (216) - IVOIRE (138)  
26 782 l'unité **\$175.00**

**144 x 96 cm** Ép: 4 cm. Coloris au choix : BLANC (001) - BLEU CLAIR (057) - BLEU CANARD (223) - LICHEN (122) - VERT CLAIR (037) - JAUNE (014) - ORANGE (216) - IVOIRE (138)  
26 783 l'unité **\$238.00**





Moelleux  
et souple



Ép: 4 cm = maxi confort.

Réalisés en mousse, densité 24 kg/m<sup>3</sup>, et recouverts d'une toile enduite sur support jersey.

**Facile d'entretien :** Leur toile se nettoie facilement à l'eau savonneuse.

Les bandes auto agrippantes sur les 4 faces permettent de les solidariser. Dessous antidérapant.

Différentes possibilités  
d'agencement des kits :

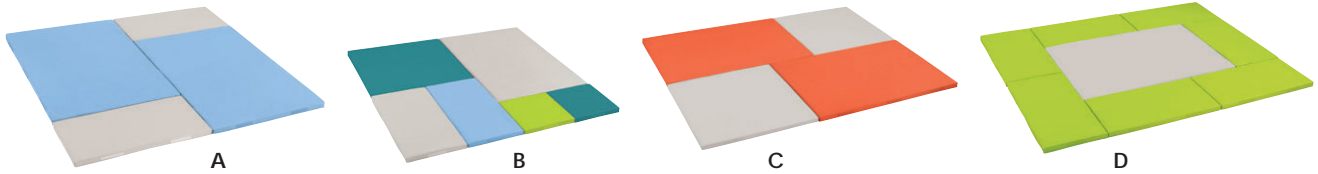

**A KIT TAPIS Mozaïc CARRÉ 4 TAPIS** Composé de : 2 tapis 144 x 96 cm et 2 tapis 96 x 48 cm. Réalisé en MOUSSE de polyéther, densité 24 kg/m<sup>3</sup>, recouverte d'une TOILE ENDUITE support jersey. Lavage à l'aide d'un chiffon doux à l'eau froide savonneuse. Utilisation à l'intérieur. Munis d'un dessous antidérapant et de bandes auto agrippantes sur les 4 faces. Coloris au choix : BLEU CLAIR / IVOIRE (186) - BLEU CANARD/IVOIRE (226) - LICHEN/IVOIRE (227) - VERT CLAIR / IVOIRE (187) - JAUNE/IVOIRE (209) - ORANGE/IVOIRE (225)

39 766 l'ensemble **\$690.00**

**B KIT TAPIS Mozaïc CARRÉ 6 TAPIS** Composé de : 1 tapis 144 x 96 cm, 1 tapis 96 x 96 cm, 2 tapis 96 x 48 cm et 2 tapis 48 x 48 cm. Encombrement au sol L: 144 cm - l: 144 cm. Lavage à l'aide d'un chiffon doux à l'eau froide savonneuse. Utilisation à l'intérieur. Munis d'un dessous antidérapant et de bandes auto agrippantes sur les 4 faces. Coloris au choix : MULTICOLORE (020) - VERT CLAIR / IVOIRE (187)

66 695 l'ensemble **\$775.00**

**C KIT TAPIS Mozaïc RECTANGLE 4 TAPIS** Composé de : 2 tapis 144 x 96 cm et 2 tapis 96 x 96 cm. Réalisé en MOUSSE de polyéther, densité 24 kg/m<sup>3</sup>, recouverte d'une TOILE ENDUITE support jersey. Lavage à l'aide d'un chiffon doux à l'eau froide savonneuse. Utilisation à l'intérieur. Munis d'un dessous antidérapant et de bandes auto agrippantes sur les 4 faces. Coloris au choix : MULTICOLORE (020) - BLEU CLAIR / IVOIRE (186) - VERT CLAIR / IVOIRE (187) - JAUNE/IVOIRE (209) - ORANGE/IVOIRE (225)

39 768 l'ensemble **\$826.00**

**D KIT TAPIS Mozaïc RECTANGLE 8 TAPIS** Composé de : 1 tapis 144 x 96 cm et 7 tapis 48 x 96 cm. Réalisé en MOUSSE de polyéther, densité 24 kg/m<sup>3</sup>, recouverte d'une TOILE ENDUITE support jersey. Lavage à l'aide d'un chiffon doux à l'eau froide savonneuse. Utilisation à l'intérieur. Munis d'un dessous antidérapant et de bandes auto agrippantes sur les 4 faces. Coloris au choix : MULTICOLORE (020) - BLEU CLAIR / IVOIRE (186) - VERT CLAIR / IVOIRE (187) - JAUNE/IVOIRE (209) - ORANGE/IVOIRE (225)

39 769 l'ensemble **\$987.00**

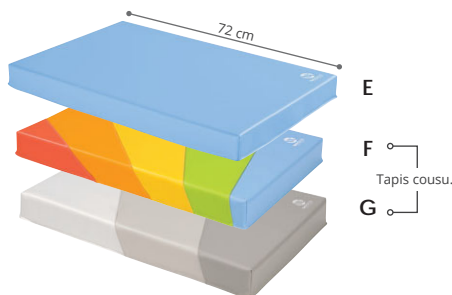

				l'unité
E	Rectangulaire	BLEU CLAIR (057) - ORANGE CLAIR (215)	04 555	<b>\$69.00</b>
F	Arc-en-ciel	MULTICOLORE (020)	66 385	<b>\$81.00</b>
G	Tricolore	VERT (008) - GRIS (006)	66 387	<b>\$69.00</b>

FABRIQUÉ AU QUÉBEC



B 3 miroirs souples cousus sur le tapis



**A** TAPIS DE SOL BASIC 122 x 122 x 2,54 cm. Coloris BLEU (214)

07 004 l'unité \$173.00

**B** TAPIS ACTIVITÉ MIROIR 122 x 122 x 2,54 cm. Coloris MULTICOLORE (020)

07 005 l'unité \$195.00

**C** TAPIS DE SOL LES COULEURS 122 x 122 x 2,54 cm. Coloris MULTICOLORE (020)

07 003 l'unité \$178.00

**D** TAPIS DE SOL CERCLES 122 x 122 x 2,54 cm. Coloris MULTICOLORE (020)

07 001 l'unité \$182.00



E



F



G



**E** TAPIS DE REPOS DE LUXE 121,92 x 60,96 x 5,08 cm. Coloris au choix : BLEU (002) - VERT (008) - JAUNE (014) - ROUGE (011)

01 012 l'unité \$56.00

**MINI TAPIS DE REPOS DE LUXE** 114,30 x 58,42 x 5,08 cm. Coloris au choix : BLEU (002) - VERT (008) - JAUNE (014) - ROUGE (011)

01 016 l'unité \$51.00

**F** TAPIS DE SOL A, B, C, D 121,92 x 121,92 x 2,54 cm. Coloris MULTICOLORE (020)

07 002 l'unité \$215.00

**G** 6 cubes à miroirs 30 x 180 cm ouvert. Côté 30 cm. Coloris MULTICOLORE (020)

07 006 l'unité \$260.00

# Piscines à balles



**GARANTIE 3 ANS**  
sauf balle

Conforme à la norme  
NF EN 1021-1 et 2 :  
allumabilité des meubles  
rembourrés  
Sans phtalates.

**+ 18 mois**  
Sous la surveillance d'un adulte

Les enfants adorent se laisser tomber, jouer et se détendre dans nos piscines à balles. Par le jeu, ils prennent conscience de leurs corps, développent leur motricité et le vivre ensemble.



#### Résistante :

Toile enduite très résistante.

**Mousse de 24 kg/m<sup>3</sup>** : tenue et longévité, ne s'affaisse pas.

**Hygiénique** : la toile enduite se nettoie facilement avec un chiffon ou une éponge douce, à l'eau froide savonneuse.

Chacun des bassins possède une toile de fond.

#### Installation rapide :

Chaque pièce est équipée de bandes auto agrippantes sur toute la hauteur (sauf la gamme "Lotus", équipée de fermetures à glissière).



#### Sélection INCLUSION

Les piscines à balles ont des vertus à la fois thérapeutiques, relaxantes et sensorielles, avec une dimension kinesthésique (position et mouvement des différentes parties du corps). Les piscines à balles permettent également d'évoluer dans un milieu instable mais sécurisé.

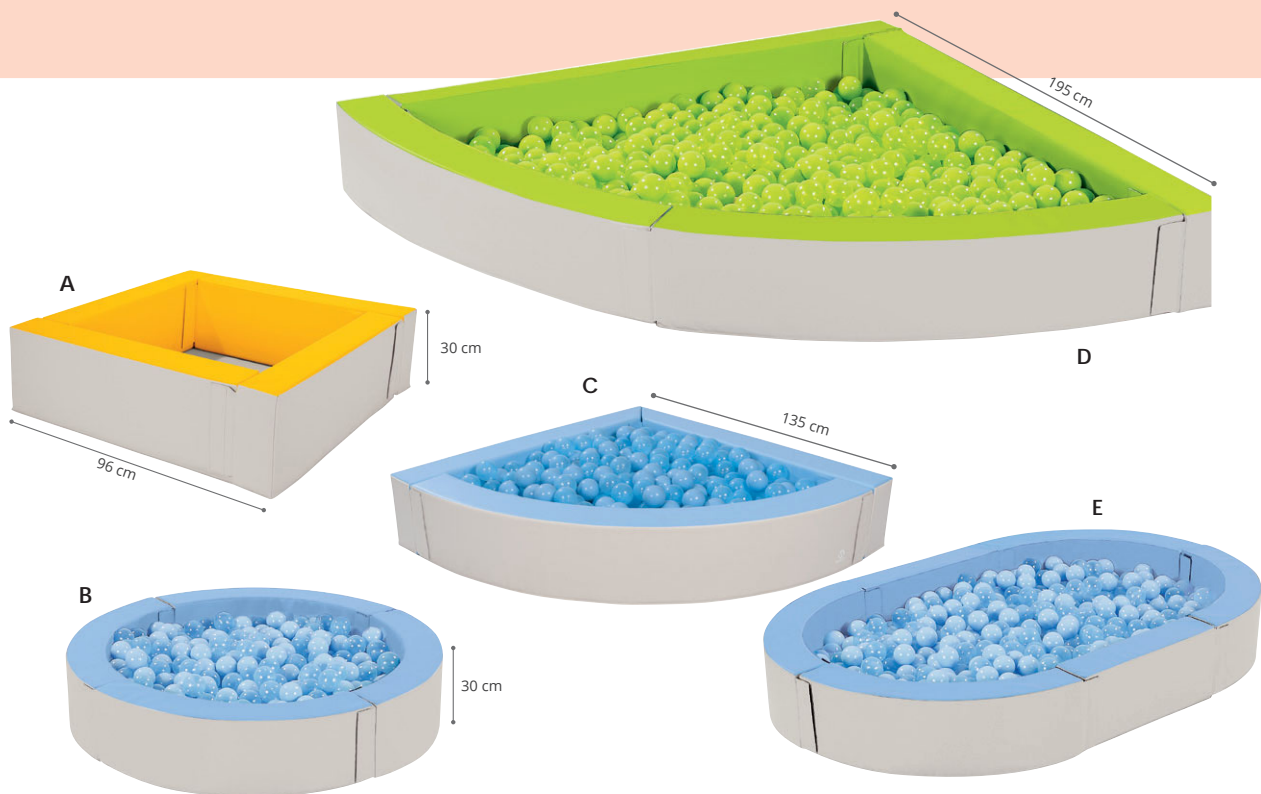

			Avec balles l'ensemble		Sans balles l'ensemble		
<b>A</b>	<b>MINI PISCINE À BALLE Basic</b>	4 éléments, 1 toile de fond et environ 120 balles transparentes. L: 96 cm - l: 96 cm - H: 30 cm - ép: 12 cm.		61 257	\$653.00	54 122	\$444.00
<b>B</b>	<b>PISCINE À BALLE LE JACUZZI Basic</b>	4 pièces quart de cercle, 1 toile de fond rond, 250 balles opaques et 250 balles transparentes. Ø 144 cm - H: 30 cm - ép: 15 cm.		61 258	\$1,323.00	61 244	\$1,248.00
<b>C</b>	<b>PETITE PISCINE À BALLE D'ANGLE Basic</b>	3 éléments, 1 toile de fond, 250 balles transparentes et 250 balles opaques. Dim. rayon ext. : 135 cm - H: 30 cm - ép: 15 cm.		61 265	\$1,490.00	60 229	\$1,086.00
<b>D</b>	<b>GRANDE PISCINE À BALLE D'ANGLE Basic</b>	4 éléments, 1 toile de fond, 250 balles opaques et 500 balles transparentes. Dim. rayon ext. : 195 cm - H: 30 cm - ép: 15 cm.		61 266	\$1,913.00	00 873	\$1,300.00
<b>E</b>	<b>PISCINE À BALLE LE GRAND BAIN Basic</b>	4 pièces quart de cercle, 2 pièces rectangulaires, 1 toile de fond ovale, 500 balles opaques et 250 balles transparentes. L: 216 cm - l: 144 cm - H: 30 cm - ép: 15 cm.		61 268	\$1,806.00	61 247	\$1,223.00



**BALLE TRANSPARENTES  
POUR PISCINES x250**  
Ø 8,5 cm.

34 293 les 250 \$204.00

Coloris au choix :  
BLANC (001) - BLEU (002) - VERT (008) -  
JAUNE (014) - ORANGE (007) - MULTICOLORE (020)

**BALLE OPAQUES  
POUR PISCINES x250**  
Ø 8,5 cm.

34 292 les 250 \$204.00



Filet joint  
à chaque  
carton afin de  
faciliter le  
lavage et le  
transport des  
balles.  
Peut contenir  
250 balles.

**FILET SUPPLÉMENTAIRE  
POUR BALLE**

21 999 l'unité \$4.00



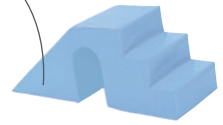

**MARCHE-PONT** pour piscine à balles **Cosy** 190 x 190 cm  
 L: 130 cm - l: 60 cm - H: 50 cm.  
 Marche : H: 16,5 cm - P: 16,5 cm.  
 Passage : l: 20 cm - H: 37 cm.

01 314 l'unité **\$665.00**

## Grandes piscines à balles **COSY**



**B**

37 cm

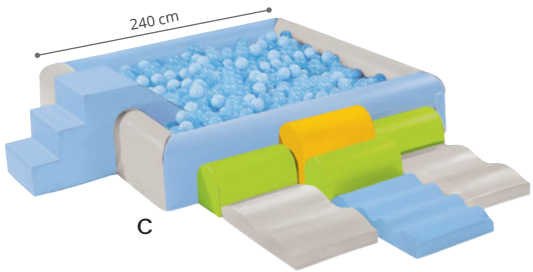

**C**

240 cm

**BLOCMODULES QUATRE MARCHES** pour piscine à balles **géantes Cosy**  
 L: 90 cm - l: 60 cm - H: 60 cm.  
 Marche : H: 15 cm - P: 22,5 cm.

01 317 l'unité **\$433.00**

**Grande hauteur 56,5 cm**

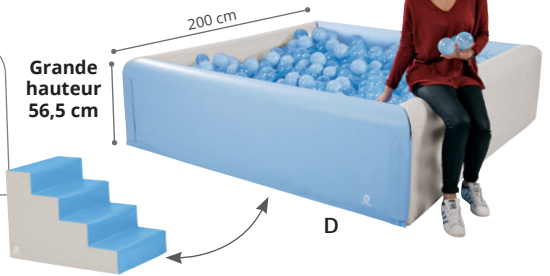

**D**

avec balles l'ensemble    sans balles l'ensemble

<b>A</b>	<b>PISCINE À BALLES GRAND BAIN Cosy</b> 4 éléments, 1 toile de fond, 500 balles opaques et 500 balles transparentes. Volume de balles idéal : 1000 balles. L: 190 cm - l: 190 cm - H: 37 cm - ép: 20 cm.	 Coloris au choix : BLANC (001) - BLEU CLAIR / IVOIRE (186) - VERT CLAIR / IVOIRE (187) - JAUNE/IVOIRE (209)	61 270 <b>\$2,533.00</b>	00 856 <b>\$1,725.00</b>
<b>B</b>	<b>PISCINE À BALLES ESCALADE Cosy</b> 1 piscine bicolore, 1 marche-pont, 1 grand arc, 1 petit arc, 500 balles opaques et 500 balles transparentes. Volume de balles idéal : 1000 balles. L: 240 cm - l: 238 cm - H: 50 cm. Bassin : L: 190 cm - l: 190 cm - H: 37 cm - ép: 20 cm.		61 271 <b>\$3,466.00</b>	61 251 <b>\$2,122.00</b>
<b>C</b>	<b>PISCINE À BALLES AVENTURE Cosy</b> 1 piscine bicolore, 1 marche-pont, 1 grande bosse, 3 petites bosses, 2 tapis 2 vagues, 1 tapis 4 vagues, 500 balles opaques et 500 balles transparentes. Volume de balles idéal : 1000 balles. L: 240 cm - l: 310 cm - H: 50 cm. Bassin : L: 190 cm - l: 190 cm - H: 37 cm - ép: 20 cm.		61 272 <b>\$3,856.00</b>	61 252 <b>\$2,312.00</b>
<b>D</b>	<b>PISCINE À BALLES GÉANTE Cosy</b> 4 éléments, 1 toile de fond, 1000 balles opaques et 1250 balles transparentes. Volume de balles idéal : 2250 balles. L: 200 cm - l: 200 cm - H: 56,5 cm - ép: 20 cm.	 Coloris au choix : BLEU CLAIR / IVOIRE (186) - VERT CLAIR / IVOIRE (187)	61 273 <b>\$3,521.00</b>	42 479 <b>\$1,696.00</b>



# Piscines à balles **LOTUS**

**Idéal pour les petits espaces !**

*À la fois piscine à balles et tapis de jeux !*



F

E



Espace repos



Espace motricité

Espace sécurisé (utilisation contre un mur)

		avec balles	sans balles
		l'ensemble	l'ensemble
E	<b>PISCINE À BALLE D'ANGLE Lotus</b> 1 piscine, 1 toile de fond et environ 120 balles transparentes. Volume de balles idéal : 120 balles. L: 72 cm - l: 72 cm - H: de 30 à 50 cm - ép: 4 cm.	61 274 <b>\$537.00</b>	54 121 <b>\$444.00</b>
F	<b>PISCINE À BALLE MURALE Lotus</b> 1 piscine, 3 tapis quatre vagues, 2 tapis d'angle et environ 120 balles transparentes. Volume de balles idéal : 120 balles. L: 168 cm - l: 120 cm - H: 48 cm - ép: 4 cm.	61 275 <b>\$1,107.00</b>	61 254 <b>\$1,032.00</b>



Coloris au choix :  
BLANC (001) - BLEU (002) - VERT (008) - JAUNE (014) - ORANGE (007) - ROUGE (011)

**BALLE TRANSPARENTES POUR PISCINES x120**  
Ø 8,5 cm.

54 898 les 120 **\$93.00**

**BALLE OPAQUES POUR PISCINES x120**  
Ø 8,5 cm.

54 897 les 120 **\$93.00**



Filet joint à chaque carton afin de faciliter le lavage et le transport des balles. Peut contenir 250 balles.

**FILET SUPPLÉMENTAIRE POUR BALLE**

21 999 l'unité **\$4.00**





Une large déclinaison de couleurs !







GARANTIE 2 ANS

FABRIQUÉ AU QUÉBEC

Conforme à la norme NF S54-300 : sécurité des activités motrices

Conforme à la recommandation D2-2000 du GPEM

Conforme à la norme NF EN 1021-1 et 2 : allumabilité des meubles rembourrés

Sans phtalates.

## Gamme BABIMODULES

1 à 3 ans  
Sous la surveillance  
d'un adulte

# Les enfants ont besoin de mouvement !

La qualité avant tout !

Ramper, monter, glisser, trouver son équilibre...  
Les enfants évoluent en toute sécurité au sein de nos parcours  
conçus pour résister à des milliers d'enfants !

## Nouveau BABImodules Mini

Spécial  
petits espaces



Toile enduite très résistante, entretien facile.  
Mousse 24 kg/m<sup>3</sup> : tenue et longévité, ne s'affaisse pas.



**Mousse ferme et confortable :**  
Mousse de polyéther d'une densité de 24 kg/m<sup>3</sup> pour une longévité supérieure dans le temps : ne s'affaisse pas.

**Hygiénique :**  
la toile enduite se nettoie facilement avec un chiffon ou une éponge douce, à l'eau froide savonneuse.

**Toile très résistante :**  
Toile enduite sur support en jersey, cousue en continu avec un fil de nylon très résistant. Ce revêtement ne brûle pas la peau des enfants par frottement.

**Coutures ultra-résistantes :**  
Tous nos modules sont cousus et sans fermeture à glissière pour ne pas blesser les enfants. Nos coutures façon "tapissier" les rendent hermétiques et interdisent aux enfants l'accès à l'intérieur.



Peut contenir jusqu'à 120 balles.

**KIT BABImodules MINI Le plongeon** Composé de : 1 bassin avec balles, 1 module deux marches, 1 brique, 2 pentes, 1 angle, 1 cube et 1 arche/bascule.

68 930 l'ensemble **\$724.00**

**Couleurs nature**

104  
122  
138

**Couleur de la toile biosourcée**

016



**Deux marches**  
L: 30 cm - l: 30 cm  
- H: 15 cm.



**Brique**  
L: 30 cm - l: 15 cm  
- H: 7,5 cm.



**Angle**  
L: 30 cm - l: 30 cm  
- H: 15 cm.



**Cube**  
L: 15 cm - l: 15 cm  
- H: 15 cm.



**Pente**  
L: 30 cm - l: 30 cm  
- H: 15 cm.



**Bassin**  
L: 73 cm - l: 73 cm  
- H: 22,5 cm.

**BABImodules MINI Toile enduite sur support JERSEY**

Coloris au choix : VERT PRINTEMPS (104) - LICHEN (122) - IVOIRE (138)

● ●  
67 295  
l'unité  
**\$57.00**

● ●  
67 297  
l'unité  
**\$34.60**

● ●  
67 298  
l'unité  
**\$57.00**

● ●  
67 299  
l'unité  
**\$31.60**

● ●  
67 301  
l'unité  
**\$45.20**

●  
68 907  
l'unité  
**\$281.00**

**BABImodules MINI BIOSOURCÉE Toile enduite sur support COTON**

Coloris NATUREL (016)

●  
67 303  
l'unité  
**\$63.00**

●  
67 304  
l'unité  
**\$38.10**

●  
67 305  
l'unité  
**\$63.00**

●  
67 306  
l'unité  
**\$34.60**

●  
67 307  
l'unité  
**\$51.00**

**nouveau**

## Mini place, maxi effet !

Déclinaison en petite dimension de nos BABImodules, les MINIS ont été conçus spécialement pour s'adapter aux petits espaces ou pour installer rapidement un parcours de motricité dans un espace multi usages !



*spécial petits  
espaces*



Ce matériel de motricité s'utilise dans le cadre d'activités éducatives encadrées, libres ou dirigées par des professionnels qualifiés.

Les éléments du kit ne se fixent pas entre eux.

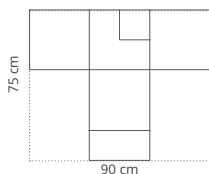

**KIT BABImodules MINI Nature** Composé de : 1 brique, 1 angle, 2 pentes, 1 cube et 1 deux marches. Côté: 30 cm - H: 45 cm.

67 309

l'ensemble

\$271.00



Oeko-Tex.  
Matière  
biosourcée.

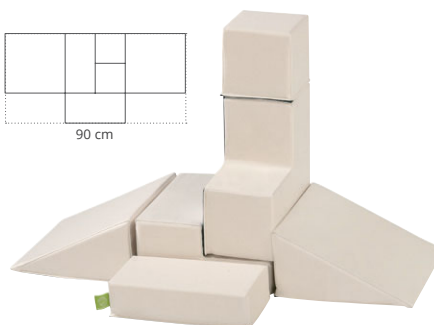
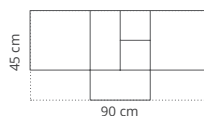

**KIT BABImodules MINI En toile biosourcée** Composé de : 1 deux marches, 1 brique, 1 angle, 1 cube et 2 pentes. Côté: 30 cm - H: 45 cm.

67 311

l'ensemble

\$301.00



**1 à 3 ans** Fabriqué au Québec  
**BABImodules Aide à la marche**  
 Il est scientifiquement prouvé qu'on favorise le développement intellectuel en guidant bébé dès ses premières séances de 4 pattes. En stimulant l'enfant par diverses techniques (la voix, les sons, les objets...), l'adulte attire l'enfant et le motive à se déplacer à l'aide de ses 4 membres. Pour chaque pièce : L: 70 cm - l: 50 cm - ép: 5 à 15 cm. Réalisé en TOILE ENDUITE. Utilisation à l'intérieur. Muni d'un dessous antidérapant. Coloris VERT CLAIR (037)

58 921 l'ensemble \$238.00

## Gamme BABImodules

### Couleurs *vitaminées*

Alliance de nuances chaudes stimulant la créativité, l'énergie, l'éveil des sens et de couleurs apaisantes et rassurantes pour créer un univers de stimulés en toute confiance.

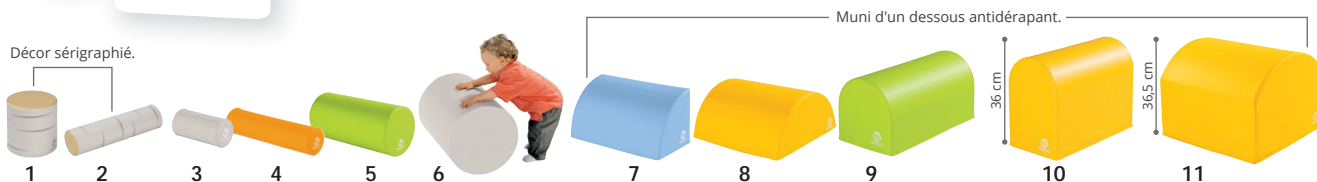

BABImodules Réalisé en MOUSSE de POLYÉTHÈRE, densité 24 kg/m³, recouverte d'une TOILE ENDUITE support jersey cousue.

					l'unité
1	Cylindre bouleau Ø 24 cm	L: 24 cm.	•	IVOIRE (138)	66 419 \$56.00
2	Cylindre bouleau Ø 12 cm	L: 48 cm.	•	IVOIRE (138)	66 420 \$53.00
3	Petit rouleau Ø 12 cm	L: 24 cm.	•	IVOIRE (138)	33 618 \$60.00
4	Cylindre Ø 12 cm	L: 48 cm.	○ ●	BLANC (001) - ORANGE CLAIR (215)	04 500 \$51.00
5	Cylindre Ø 24 cm	L: 48 cm.	•	VERT CLAIR (037)	04 501 \$87.00
6	Cylindre Ø 36 cm	L: 48 cm.	•	IVOIRE (138)	04 502 \$150.00
7	Quart de lune	L: 48 cm - Rayon : 24 cm.	•	BLEU CLAIR (057)	04 512 \$99.00
8	Demi-lune	Côté : 48 cm - H: 24 cm.	•	JAUNE (014)	04 553 \$130.00
9	Petite bosse	L: 48 cm - l: 24 cm - H: 24 cm.	• ● ●	BLEU CLAIR (057) - VERT CLAIR (037) - IVOIRE (138)	04 552 \$74.00
10	Grande bosse	L: 48 cm - l: 24 cm - H: 36 cm.	•	JAUNE (014)	04 551 \$92.00
11	Colline	Côté : 48 cm - H: 36,5 cm.	•	JAUNE (014)	04 510 \$187.00

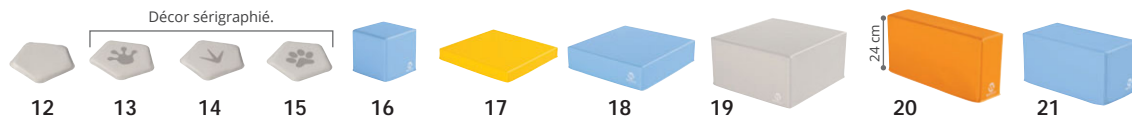

BABImodules Réalisé en MOUSSE de POLYÉTHÈRE, densité 24 kg/m³, recouverte d'une TOILE ENDUITE support jersey cousue. Muni d'un dessous antidérapant.

					l'unité
12	Dalle unie	L: 29 cm - l: 29 cm - ép: 2 cm.	•	IVOIRE (138)	66 415 \$26.80
13	Dalle grenouille	L: 29 cm - l: 29 cm - ép: 2 cm.	•	IVOIRE (138)	66 417 \$35.80
14	Dalle poule	L: 29 cm - l: 29 cm - ép: 2 cm.	•	IVOIRE (138)	66 416 \$35.80
15	Dalle chien	L: 29 cm - l: 29 cm - ép: 2 cm.	•	IVOIRE (138)	66 418 \$35.80
16	Petit cube	Côté : 24 cm.	•	BLEU CLAIR (057)	04 506 \$60.00
17	Hauteur 6 cm	L: 48 cm - l: 48 cm - H: 6 cm.	• ● ● ● ●	BLEU CLAIR (057) - VERT CLAIR (037) - JAUNE (014) - IVOIRE (138)	61 997 \$73.00
18	Hauteur 12 cm	L: 48 cm - l: 48 cm - H: 12 cm.	• ● ● ● ●	BLEU CLAIR (057) - VERT CLAIR (037) - VERT CLAIR (037) - ORANGE CLAIR (215)	61 996 \$94.00
19	Demi-cube	Côté : 48 cm - H: 24 cm.	•	IVOIRE (138)	04 504 \$112.00
20	Demi-brique	L: 48 cm - l: 12 cm - H: 24 cm.	•	ORANGE CLAIR (215)	04 508 \$65.00
21	Brique	L: 48 cm - l: 24 cm - H: 24 cm.	•	BLEU CLAIR (057)	04 507 \$82.00

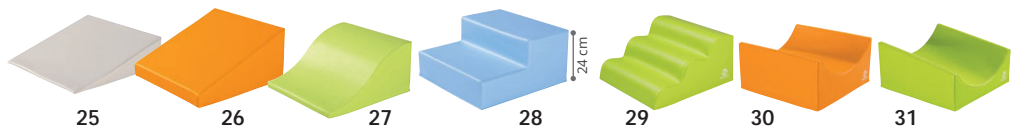
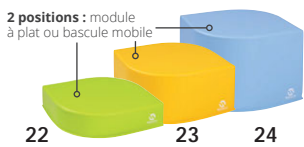

**BABImodules** Réalisé en MOUSSE de POLYÉTHÈRE, densité 24 kg/m<sup>3</sup>, recouverte d'une TOILE ENDUITE support jersey cousue. Muni d'un dessous antidérapant.

				l'unité
22	Feuille H: 12 cm	Côté : 48 cm.	● VERT CLAIR (037)	66 411 <b>\$63.00</b>
23	Feuille H: 24 cm	Côté : 48 cm.	● JAUNE (014)	66 412 <b>\$87.00</b>
24	Feuille H: 36 cm	Côté : 48 cm.	● BLEU CLAIR (057)	66 413 <b>\$107.00</b>
25	Petite pente	Côté : 48 cm - H: 12 cm.	● BLEU CLAIR (057) - IVOIRE (138)	04 513 <b>\$70.00</b>
26	Trapèze	Côté : 48 cm - H: 24 cm.	● ORANGE CLAIR (215)	04 514 <b>\$95.00</b>
27	Vague douce	Côté : 48 cm - H: 24 cm.	● VERT CLAIR (037)	04 519 <b>\$87.00</b>
28	Deux marches	Côté : 48 cm - ép: 24 cm. Marche : P: 24 cm.	● BLEU CLAIR (057)	04 515 <b>\$107.00</b>
29	Pente de grimpe	Côté : 48 cm - H: 24 cm.	● VERT CLAIR (037)	66 410 <b>\$82.00</b>
30	Vallée	Côté : 48 cm - H: 24 cm.	● ORANGE CLAIR (215)	04 511 <b>\$149.00</b>
31	Toboggan	Côté : 48 cm - H: 24 cm.	● VERT CLAIR (037)	04 011 <b>\$147.00</b>

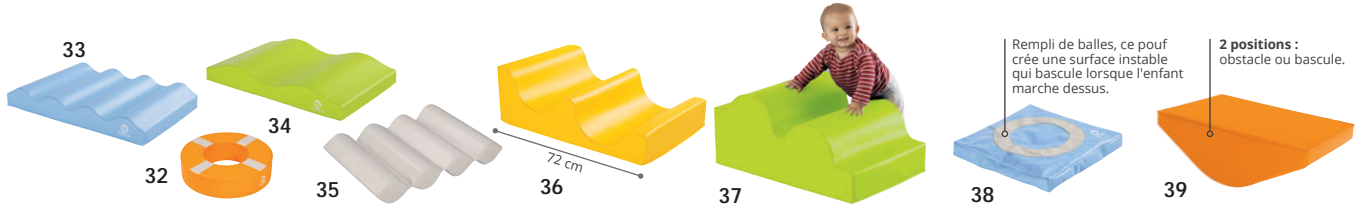

**BABImodules** Réalisé en MOUSSE de POLYÉTHÈRE, densité 24 kg/m<sup>3</sup>, recouverte d'une TOILE ENDUITE support jersey cousue. Muni d'un dessous antidérapant.

				l'unité
32	Bouée	Ø ext: 48 cm - Ø int: 24 cm - H: 12 cm.	● ORANGE CLAIR (215)	66 414 <b>\$100.00</b>
33	Tapis quatre vagues	L: 72 cm - l: 48 cm - ép: 10 cm.	● BLEU CLAIR (057) - GRIS CLAIR (180)	04 523 <b>\$116.00</b>
34	Tapis deux vagues	L: 72 cm - l: 48 cm - ép: 10 cm.	● VERT CLAIR (037) - IVOIRE (138)	04 522 <b>\$114.00</b>
35	Tapis chenille	L: 72 cm - l: 48 cm - ép: 12 cm.	● IVOIRE (138)	66 409 <b>\$174.00</b>
36	Petites vagues	L: 72 cm - l: 48 cm - H: 24 cm.	● JAUNE (014)	04 520 <b>\$179.00</b>
37	Grandes vagues	L: 72 cm - l: 48 cm - H: 33 cm.	● VERT CLAIR (037)	04 521 <b>\$221.00</b>
38	L'instable	Côté : 48 cm - H: 6 cm.	● BLEU CLAIR (057) - IVOIRE (138)	33 616 <b>\$101.00</b>
39	Bascule	L: 72 cm - l: 48 cm - H: 24 cm.	● ORANGE CLAIR (215)	33 617 <b>\$190.00</b>

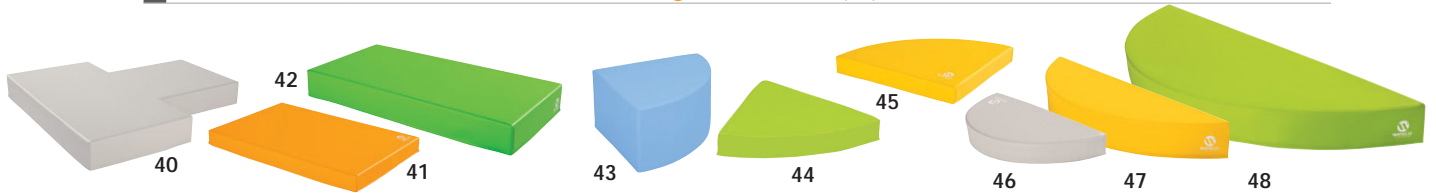

**BABImodules** Réalisé en MOUSSE de POLYÉTHÈRE, densité 24 kg/m<sup>3</sup>, recouverte d'une TOILE ENDUITE support jersey cousue. Muni d'un dessous antidérapant.

				l'unité
40	Podium en T	L: 96 cm - l: 96 cm - H: 12 cm.	● IVOIRE (138)	59 959 <b>\$200.00</b>
41	Rectangulaire	L: 72 cm - l: 48 cm - ép: 6 cm.	● BLEU CLAIR (057) - ORANGE CLAIR (215)	04 555 <b>\$69.00</b>
42	Grande brique	L: 48 cm - l: 96 cm - H: 12 cm.	● BLEU (214) - VERT (008) - ORANGE (216)	59 958 <b>\$127.00</b>
43	Quart de rond	Stature : 80 à 116 cm - Côté : 48 cm.	● BLEU CLAIR (057)	53 233 <b>\$94.00</b>
44	Tapis d'angle à 60°	Rayon : 48 cm - ép: 6 cm.	● VERT CLAIR (037)	04 545 <b>\$42.10</b>
45	Tapis d'angle à 90°	Rayon : 48 cm - ép: 6 cm.	● BLEU CLAIR (057) - JAUNE (014)	04 517 <b>\$53.00</b>
46	Tapis demi-cercle	L: 48 cm - l: 24 cm - ép: 6 cm.	● IVOIRE (138)	04 554 <b>\$51.00</b>
47	Petit arc	L: 96 cm - l: 26,5 cm - ép: 12 cm.	● JAUNE (014)	04 558 <b>\$95.00</b>
48	Grand arc	L: 144 cm - l: 48 cm - ép: 12 cm.	● VERT CLAIR (037)	04 559 <b>\$173.00</b>

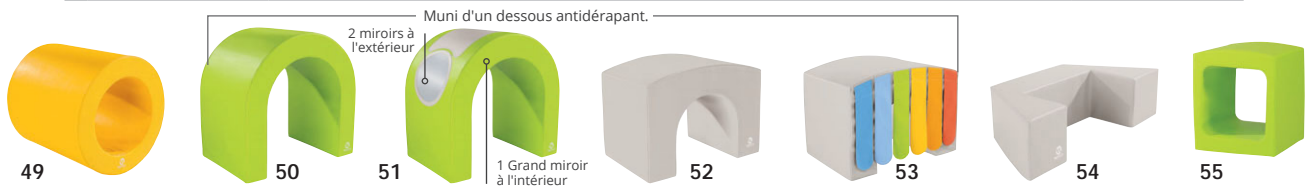

**BABImodules** Réalisé en MOUSSE de POLYÉTHÈRE, densité 24 kg/m<sup>3</sup>, recouverte d'une TOILE ENDUITE support jersey cousue. Muni d'un dessous antidérapant.

				l'unité
49	Tonneau	L: 60 cm - Ø ext. : 60 cm - Ø int. : 40 cm.	● JAUNE (014) -	00 592 <b>\$366.00</b>
50	Babi arche	L: 77 cm - l: 48 cm - H: 72 cm. Passage : L: 48 - l: 48 cm - H. du passage : 60 cm.	● BLEU CLAIR (057) - VERT CLAIR (037) - IVOIRE (138)	33 610 <b>\$410.00</b>
51	Babi arche à miroirs	L: 72 cm - l: 48 cm - H: 72 cm. Passage : L: 48 - l: 48 cm - H. du passage : 60 cm.	● VERT CLAIR / IVOIRE (187)	33 611 <b>\$475.00</b>
52	Babi pont	L: 72 cm - l: 48 cm - H: 54 cm. Passage : L: 40 - l: 48 cm - H. du passage : 40 cm.	● IVOIRE (138)	04 012 <b>\$510.00</b>
53	Babi pont à rideau	L: 72 cm - l: 48 cm - H: 54 cm. Passage : L: 40 - l: 48 cm - H. du passage : 40 cm.	● IVOIRE (138)	33 613 <b>\$475.00</b>
54	Demi-hexagone	L: 96 cm - l: 48 cm - ép: 24 cm. Trou : L: 48 cm - l: 24 cm.	● IVOIRE (138)	04 509 <b>\$199.00</b>
55	TUNNEL MOUSSE CLIMB	L: 52 cm - l: 50 cm - H: 60 cm. Passage : L: 50 cm - l: 39,5 cm - H. du passage : 41,5 cm.	● VERT CLAIR (037)	63 014 <b>\$404.00</b>

# Gamme BABIMODULES

## Les couleurs vitaminées



Scannez le QR Code ou saisissez le code sur notre site et visualisez ce produit à 360° et en réalité augmentée dans votre pièce !

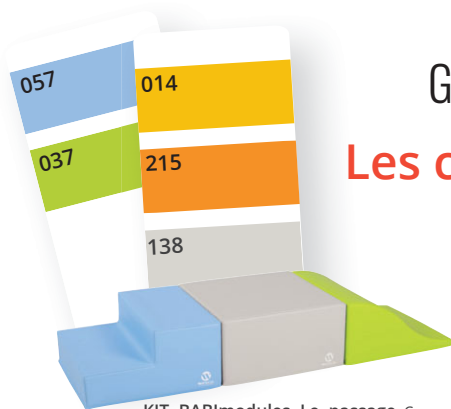

**KIT BABImodules Le passage** Composé de : 1 demi-cube, 1 deux marches et 1 vague douce. Encombrement au sol : L: 144 cm - l: 48 cm. Lavage à l'eau. Utilisation à l'intérieur. Muni d'un dessous antidérapant.

61 291 l'ensemble **\$306.00**

**1 à 3 ans**  
Sous la surveillance d'un adulte

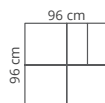

**KIT BABImodules De haut en bas** Composé de : 1 deux marches, 1 trapèze, 1 quart de cube et 1 tapis carré. Encombrement au sol : 96 x 96 cm. Lavage à l'eau. Utilisation à l'intérieur. Muni d'un dessous antidérapant.

61 292 l'ensemble **\$369.00**

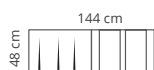

**KIT BABImodules Les rouleaux** Composé de : 2 cylindres Ø 24 cm, 1 petites vagues et 1 grandes vagues. Encombrement au sol : L: 144 cm - l: 48 cm. Lavage à l'eau. Utilisation à l'intérieur. Muni d'un dessous antidérapant.

61 295 l'ensemble **\$574.00**

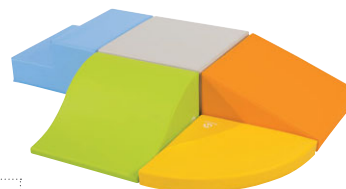

**KIT BABImodules L'ascenseur** Composé de : 1 tapis d'angle à 90°, 1 demi-cube, 1 trapèze, 1 deux marches et 1 vague douce. Encombrement au sol : L: 144 cm - l: 96 cm. Lavage à l'eau. Utilisation à l'intérieur. Muni d'un dessous antidérapant.

61 293 l'ensemble **\$454.00**

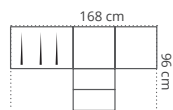
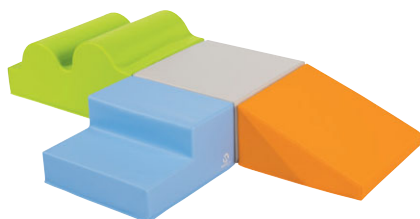

**KIT BABImodules Le petit croisement** Composé de : 1 grandes vagues, 1 demi-cube, 1 trapèze et 1 deux marches. Encombrement au sol : L: 168 cm - l: 96 cm. Lavage à l'eau. Utilisation à l'intérieur. Muni d'un dessous antidérapant.

61 296 l'ensemble **\$535.00**

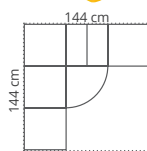
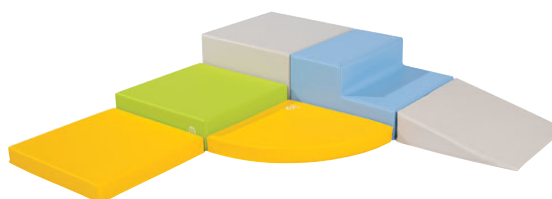

**KIT BABImodules Le virage** Composé de : 1 demi-cube, 1 quart de cube, 1 tapis carré, 1 tapis d'angle à 90°, 1 petite pente et 1 deux marches. Encombrement au sol : L: 144 cm - l: 144 cm. Lavage à l'eau. Utilisation à l'intérieur. Muni d'un dessous antidérapant.

61 297 l'ensemble **\$509.00**

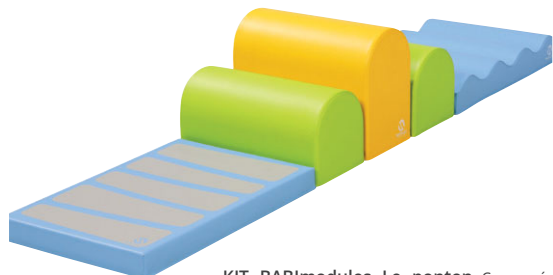

**KIT BABImodules Le ponton** Composé de : 1 tapis pont, 2 petites bosses, 1 grande bosse et 1 tapis quatre vagues. Encombrement au sol : L: 216 cm - l: 48 cm. Lavage à l'aide d'un chiffon doux à l'eau froide savonneuse. Utilisation à l'intérieur. Muni d'un dessous antidérapant.

66 431 l'ensemble **\$407.00**

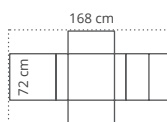

**KIT BABImodules Le passage de reflets** Composé de : 1 deux marches, 1 trapèze, 1 tapis rectangulaire et 1 Babi arche à miroirs. Encombrement au sol : L: 168 cm - l: 72 cm. Lavage à l'eau. Utilisation à l'intérieur. Muni d'un dessous antidérapant.

61 299 l'ensemble **\$746.00**

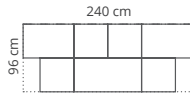

**MODULES CARRÉS Le petit domino** Composé de : 1 podium en T, 2 grandes briques et 4 poufs carrés haut. 12 cm. Encombrement au sol : L: 240 cm - l: 96 cm. Lavage à l'eau. Utilisation à l'intérieur. Muni d'un dessous antidérapant.

61 312 l'ensemble **\$794.00**

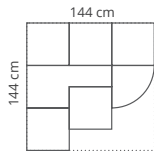
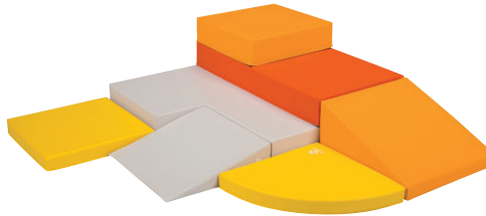

**KIT BABImodules Les paliers** Composé de : 1 podium en T, 1 demi-brique, 1 grande brique, 1 tapis carré H: 6 cm, 1 trapèze, 1 petite pente, 1 tapis carré H: 12 cm et 1 tapis angle à 90°. Encombrement au sol : L: 144 cm - l: 144 cm. Lavage à l'eau. Utilisation à l'intérieur. Muni d'un dessous antidérapant.

61 314 l'ensemble **\$777.00**

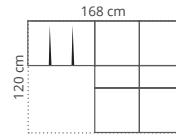
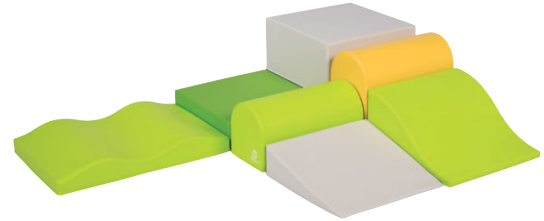

**KIT BABImodules Les toboggans** Composé de : 1 grande brique, 1 demi-cube, 1 petite pente, 1 vague douce, 1 grande bosse, 1 petite bosse et 1 tapis deux vagues. Encombrement au sol : L: 168 cm - l: 120 cm. Lavage à l'eau. Utilisation à l'intérieur. Muni d'un dessous antidérapant.

61 315 l'ensemble **\$676.00**

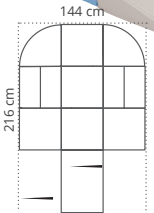
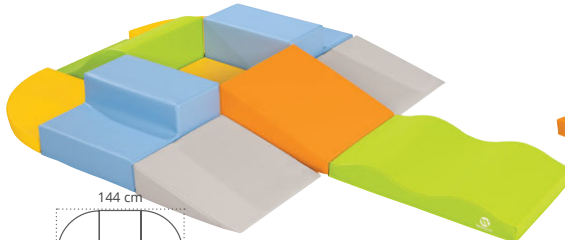

**KIT BABImodules La plateforme** Composé de : 2 tapis d'angle à 90°, 2 deux marches, 2 petites pentes, 1 quart de cube, 1 vague douce, 1 tapis deux vagues et 1 trapèze. Encombrement au sol : L: 216 cm - l: 144 cm. Lavage à l'eau. Utilisation à l'intérieur. Muni d'un dessous antidérapant.

61 301 l'ensemble **\$829.00**

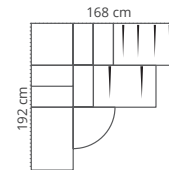

**KIT BABImodules Le grand angle** Composé de : 1 demi-cube, 1 deux marches, 1 tapis 4 vagues, 1 tapis 2 vagues, 1 tapis d'angle à 90°, 1 grande bosse, 2 petites bosses et 1 tapis rectangulaire. Encombrement au sol : L: 192 cm - l: 168 cm. Lavage à l'eau. Utilisation à l'intérieur. Muni d'un dessous antidérapant.

61 300 l'ensemble **\$811.00**

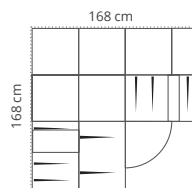

**KIT BABImodules Les grandes ondes** Composé de : 1 colline, 1 vallée, 1 petites vagues, 2 cylindres Ø 24 cm, 1 vague douce, 1 tapis quatre vagues, 1 tapis deux vagues, 1 tapis d'angle à 90°, 1 cylindre Ø 12 cm et 2 demi-lunes. Encombrement au sol : L: 168 cm - l: 168 cm. Lavage à l'eau. Utilisation à l'intérieur. Muni d'un dessous antidérapant.

62 152 l'ensemble **\$1,370.00**

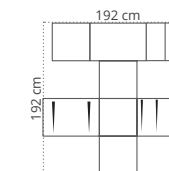

**KIT BABImodules Le parcours des sens** Composé de : 1 trapèze, 1 deux marches, 1 Babi pont à rideau, 2 instables, 1 tapis quatre vagues, 1 tapis deux vagues et 1 tapis carré. Encombrement au sol : L: 192 cm - l: 192 cm. Lavage à l'eau. Utilisation à l'intérieur. Muni d'un dessous antidérapant.

61 303 l'ensemble **\$1,182.00**

# Gamme BABImodules

1 à 3 ans

Sous la surveillance d'un adulte

Utilisation à l'intérieur.

Muni d'un dessous antidérapant.

*couleurs nature  
ou biosourcées*

La sobriété propice à l'éveil. Cette déclinaison aux couleurs de la nature (bleu clair, beige, vert), donne l'opportunité à l'enfant de s'éveiller dans un espace rassurant, pour se sentir en confiance dans son apprentissage de la motricité et de son équilibre.



## KIT BABImodules NATURE

### L'ascenseur

Composé de : 1 tapis d'angle à 90°, 1 demi-cube, 1 trapèze, 1 deux marches et 1 vague douce.

61 309 l'ensemble \$454.00

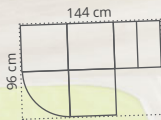

## KIT BABImodules NATURE

### Le grand angle

Composé de : 1 demi-cube, 1 deux marches, 1 tapis 4 vagues, 1 tapis 2 vagues, 1 tapis d'angle à 90°, 1 grande bosse, 2 petites bossés et 1 tapis simple.

61 311 l'ensemble \$811.00

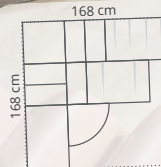

Petite bosse

L: 48 cm - l: 24 cm - H: 24 cm.



Grande bosse

L: 48 cm - l: 24 cm - H: 36 cm.



Demi-cube

Côté : 48 cm - H: 24 cm.



Trapèze

Côté : 48 cm - H: 24 cm.



Vague douce

Côté : 48 cm - H: 24 cm.



Deux marches

Côté : 48 cm - ép: 24 cm. Marche : P: 24 cm.

## GAMME BABImodules NATURE Toile BIOSOURCÉS Toile enduite sur support COTON

Coloris VERT (008) NATUREL (016)



60 096 l'unité \$111.00



60 089 l'unité \$117.00



60 091 l'unité \$103.00



60 092 l'unité \$86.00



60 093 l'unité \$125.00

## GAMME BABImodules NATURE Toile enduite sur support JERSEY

Coloris au choix : BLEU CLAIR (057) - VERT MOUSSE (139) - VERT PRINTEMPS (104) - VERT CLAIR (037) - IVOIRE (138) - GRIS CLAIR (180)



04 552 l'unité \$74.00



04 551 l'unité \$92.00



04 504 l'unité \$112.00



04 514 l'unité \$95.00



04 519 l'unité \$87.00



04 515 l'unité \$107.00







Toile composée à + de 70% de coton naturel, ce qui lui confère son appellation biosourcée et Oeko-tex

Finition enduction aqueuse (sans solvant) aspect tissé et toucher texturé, pour ne pas dénaturer la matière

100% fabriqué au Québec



**KIT BABImodules biosourcé**  
**Le petit parcours**  
 Composé de : 1 instable, 1 tapis 4 vagues, 1 grande bosse et 2 petites bosses.  
 60 099 l'ensemble \$633.00

Rectangulaire	Quatre vagues	Tapis deux vagues	Grandes vagues	Tapis d'angle à 90°	L'instable	Le passage	Le petit croisement
L: 72 cm - l: 48 cm - ép: 6 cm.	L: 72 cm - l: 48 cm - ép: 10 cm.	L: 72 cm - l: 48 cm - ép: 10 cm.	L: 72 cm - l: 48 cm - H: 33 cm.	Rayon: 48 cm - ép: 6 cm.	Côté: 48 cm - H: 6 cm.	Encombrement au sol: L: 144 cm - l: 48 cm.	Encombrement au sol: L: 168 cm - l: 96 cm.
04 555 l'unité \$69.00	04 523 l'unité \$116.00	04 522 l'unité \$114.00	04 521 l'unité \$221.00	04 517 l'unité \$53.00	60 097 l'unité \$128.00	61 964 l'ensemble \$314.00	60 098 l'ensemble \$553.00
60 094 l'unité \$166.00	60 095 l'unité \$239.00					61 291 l'ensemble \$306.00	61 308 l'ensemble \$535.00



**GARANTIE 2 ANS**  
sauf la housse

**FABRIQUÉ AU QUÉBEC**

Conforme à la norme  
NF 554-300 : sécurité  
des activités motrices

Conforme à la  
recommandation  
D2-2000 du GPEM.

Sans colorant azoïque.  
Sans phtalates.

## Gamme Sensory babi

**1 à 3 ans**  
Sous la surveillance  
d'un adulte

### 2 en 1 : parcours moteur et sensoriel !

Complément de nos Babimodules,  
les Sensory Babi apportent une expérience  
sensorielle, visuelle et tactile à la découverte  
de matières différentes.



#### Sélection INCLUSION

Les produits tactiles  
affinent les sensations  
des enfants malvoyants  
ou disposant d'une  
sensibilité réduite dans  
les doigts.



**SENSORY BABImodules** Composé de : 1 demi-cube et 1 housse. Réalisé en MOUSSE de POLYÉTHÈRE, densité 24 kg/m<sup>3</sup>, recouverte d'une TOILE ENDUITE support jersey cousue et TISSU VARIÉ. Lavage à 30 °C (housse amovible). Utilisation à l'intérieur.

				HOUSSE DE RECHANGE SENSORIELLE				
<b>A</b>	Demi-cube Multitextures	Côté : 48 cm - H: 24 cm.	65 375	l'ensemble	<b>\$219.00</b>	46 622	l'unité	<b>\$107.00</b>
<b>B</b>	Demi-cube Miroirs	Côté : 48 cm - H: 24 cm.	65 376	l'ensemble	<b>\$232.00</b>	46 625	l'unité	<b>\$120.00</b>
<b>C</b>	Quart de cube Multitextures	Côté : 48 cm - H: 12 cm.	65 377	l'ensemble	<b>\$166.00</b>	46 621	l'unité	<b>\$90.00</b>
<b>D</b>	Quart de cube Miroir	Côté : 48 cm - H: 12 cm.	65 378	l'ensemble	<b>\$169.00</b>	46 624	l'unité	<b>\$93.00</b>
<b>E</b>	Trapèze Multitextures	Côté : 48 cm - H. max: 24 cm.	65 379	l'ensemble	<b>\$190.00</b>	46 623	l'unité	<b>\$95.00</b>
<b>F</b>	Trapèze Miroirs	Côté : 48 cm - H. max: 24 cm.	65 381	l'ensemble	<b>\$197.00</b>	46 626	l'unité	<b>\$102.00</b>

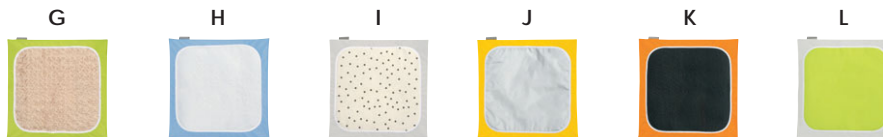

**SENSORYDalles** En marchant pieds nus sur les dalles sensorielles ou en touchant avec leurs petites mains, les enfants découvrent de nouvelles sensations plus ou moins intenses en fonction des textures. Composé de : 1 dalle en mousse et 1 housse amovible. Côté : 48 cm - ép: 1,5 cm. Réalisé en TISSUS VARIÉS et TOILE ENDUITE. Lavage à 30 °C (housse amovible). Utilisation à l'intérieur. Muni d'un dessous antidérapant. Coloris VERT CLAIR (037)

				HOUSSE DE RECHANGE SENSORIELLE				
<b>G</b>	Soyeux		63 098	l'ensemble	<b>\$110.00</b>	62 474	l'unité	<b>\$59.00</b>
<b>H</b>	Doux		63 121	l'ensemble	<b>\$110.00</b>	62 475	l'unité	<b>\$59.00</b>
<b>I</b>	Graphique		63 122	l'ensemble	<b>\$110.00</b>	62 476	l'unité	<b>\$59.00</b>
<b>J</b>	Brillante		63 123	l'ensemble	<b>\$110.00</b>	62 477	l'unité	<b>\$59.00</b>
<b>K</b>	Relief		63 124	l'ensemble	<b>\$110.00</b>	62 478	l'unité	<b>\$59.00</b>
<b>L</b>	Lisse		63 125	l'ensemble	<b>\$110.00</b>	62 479	l'unité	<b>\$59.00</b>

<b>MAXI LOT SENSORYDalles</b>	6 dalles en mousse et 6 housses amovibles.	<b>62 487</b>	l'ensemble	<b>\$597.00</b>
-------------------------------	--	---------------	------------	-----------------

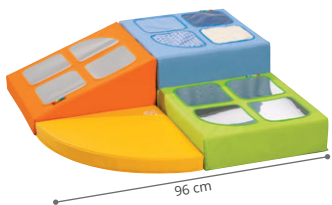

96 cm

**KIT BABImodules La découverte des sens**  
Composé de : 1 quart de cube à miroirs, 1 demi-cube multitextures, 1 trapèze à miroirs et 1 tapis d'angle à 90°. Encombrement au sol : L: 96 cm - l: 96 cm. Utilisation à l'intérieur.

65 382 l'ensemble \$638.00

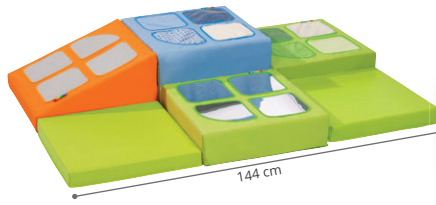

144 cm

**KIT BABImodules Les paliers des sens**  
Composé de : 1 quart de cube à miroirs, 1 quart de cube multitextures, 1 demi-cube multitextures, 1 trapèze à miroirs et 2 tapis carrés. Encombrement au sol : L: 144 cm - l: 96 cm. Utilisation à l'intérieur.

65 383 l'ensemble \$879.00

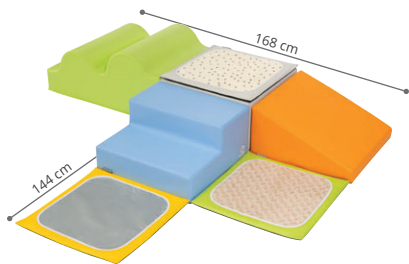

168 cm

144 cm

**KIT BABImodules Éveil sensoriel** Composé de : 1 grandes vagues, 1 demi-cube, 1 trapèze, 1 deux marches et 3 dalles sensorielles. Encombrement au sol : L: 168 cm - l: 144 cm. Utilisation à l'intérieur. Muni d'un dessous antidérapant.

63 292 l'ensemble \$834.00

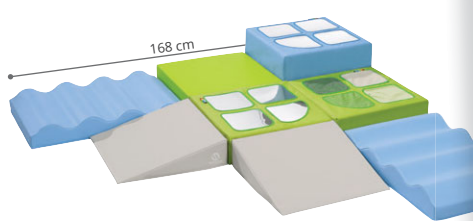

168 cm

**KIT BABImodules Le parcours des sens**  
Composé de : 1 quart de cube à miroirs, 1 quart de cube multitextures, 1 quart de cube, 1 demi-cube à miroirs, 2 petites pentes et 2 tapis 4 vagues. Encombrement au sol : L: 168 cm - l: 168 cm. Utilisation à l'intérieur.

65 384 l'ensemble \$1,015.00



**Dès la naissance DALLES 4 DENSITÉS** Les dalles 4 densités permettent d'adapter et de réajuster les acquisitions motrices grâce aux différences de densités. En vrac ou organisées en parcours à plat ou en volume, elles donnent accès à une multitude d'exercices pédagogiques axés sur le développement des perceptions et des aptitudes motrices. Une couleur est attribuée à chaque densité. Composé de : 1 bloc bleu très moelleux (65 N), 1 bloc jaune moelleux (110 N), 1 bloc orange clair ferme (190 N) et 1 bloc vert clair très ferme (300 N). L: 48 cm - l: 24 cm - ép: 6 cm. Réalisé en TOILE ENDUITE. Lavage à l'eau. Utilisation à l'intérieur.

62 855

les 4

\$221.00

En 1984, Wesco est le premier créateur-fabricant à proposer une gamme de modules de motricité en mousse. Conçue avec la collaboration de psychomotriciens, cette gamme favorise l'expression des caractéristiques de l'enfance : la spontanéité, le naturel, le besoin de se tester, de bouger...

Utilisés seuls ou en combinaisons multiples, les BLOCmodules offrent de vastes possibilités, permettant aux enfants de maîtriser leur motricité en utilisant tout leur corps, d'amplifier leurs mouvements, de prendre des risques et d'enchaîner des actions motrices...



*Christelle,  
Designer chez Wesco*

*Ramper, enjamber, trouver son équilibre, développer son assurance et la confiance en soi...*

*Les plus de 3 ans apprennent à maîtriser leur motricité et à acquérir initiative et persévérance grâce à ces modules imaginés, conçus et fabriqués en France !*

ATTENTION : ce matériel de motricité s'utilise dans le cadre d'activités éducatives encadrées, libres dirigées par des professionnels qualifiés



conception  
**wesco**

**GARANTIE 2 ANS**

**FABRIQUÉ AU QUÉBEC**

Conforme  
à la recommandation  
D2-2000 du GPEM

Conforme à la norme  
NF EN 1021-1 et 2 :  
allumabilité des meubles  
rembourrés

Conforme à la norme  
NF S54-300 : sécurité  
des activités motrices

Sans phtalates.

**+3 ans**  
Sous la surveillance  
d'un adulte

## Gamme **BLOCMODULES**

# Les premiers modules de motricité pour les plus de 3 ans !

Toile enduite très résistante, entretien facile.  
Mousse 24 kg/m<sup>3</sup> : tenue et longévité,  
ne s'affaisse pas.



**Mousse ferme et confortable :**

Mousse de polyéther d'une densité de 24 kg/m<sup>3</sup> pour une longévité supérieure dans le temps : ne s'affaisse pas.

**Coutures ultra-résistantes :**

Tous nos modules sont cousus et sans fermeture à glissière pour ne pas blesser les enfants. Nos coutures façon "tapissier" les rendent hermétiques et interdisent aux enfants l'accès à l'intérieur.

**Toile très résistante :** Toile enduite sur support en jersey, cousue en continu avec un fil de nylon très résistant. Ce revêtement ne brûle pas la peau des enfants par frottement.

**Hygiénique :** la toile enduite se nettoie facilement avec un chiffon ou une éponge douce, à l'eau froide savonneuse.



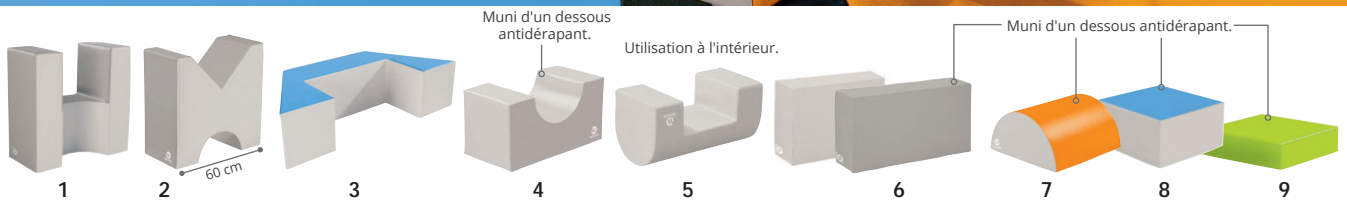

**BLOCMODULES** Réalisé en MOUSSE de POLYÉTHÈRE, densité 24 kg/m<sup>3</sup>, recouverte d'une TOILE ENDUITE support jersey cousue. Lavage à l'eau.  
Utilisation à l'intérieur.

				l'unité
<b>1</b>	<b>Encastrement en U double usage</b>	L: 60 cm - l: 30 cm - H: 60 cm.	● GRIS CLAIR / IVOIRE (181)	00 187 <b>\$217.00</b>
<b>2</b>	<b>Encastrement en biais</b>	L: 60 cm - l: 30 cm - H: 60 cm.	● GRIS CLAIR / IVOIRE (181)	00 102 <b>\$233.00</b>
<b>3</b>	<b>Demi-hexagone</b>	L: 120 cm - l: 52 cm - H: 30 cm. Trou : L: 60 cm - l: 30 cm - H: 30 cm.	● BLEU/IVOIRE (224)	00 161 <b>\$366.00</b>
<b>4</b>	<b>Pont rectangulaire</b>	L: 60 cm - l: 30 cm - H: 30 cm.	● GRIS CLAIR / IVOIRE (181)	00 263 <b>\$126.00</b>
<b>5</b>	<b>Pont demi-ovale</b>	L: 60 cm - l: 30 cm - H: 30 cm - Int. : 30 x 15 cm.	● GRIS CLAIR / IVOIRE (181)	00 148 <b>\$154.00</b>
<b>6</b>	<b>Mur obstacle</b>	L: 90 cm - l: 60 cm - ép: 30 cm.	● IVOIRE (138)	00 139 <b>\$267.00</b>
<b>7</b>	<b>Mur obstacle</b>	L: 120 cm - l: 60 cm - ép: 30 cm.	● GRIS CLAIR (180)	00 137 <b>\$329.00</b>
<b>8</b>	<b>Demi-lune</b>	L: 60 cm - H: 30 cm - Ø 60 cm.	● ORANGE CLAIR/IVOIRE (222)	00 129 <b>\$218.00</b>
<b>9</b>	<b>Quart de cube</b>	Côté : 60 cm - H: 15 cm.	● BLEU/IVOIRE (224)	00 130 <b>\$153.00</b>
			● VERT CLAIR (037)	00 979 <b>\$116.00</b>

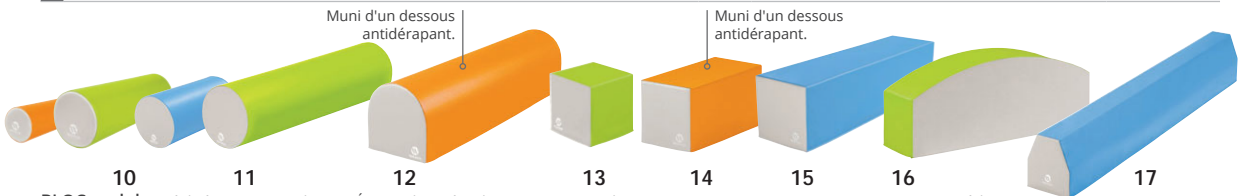

**BLOCMODULES** Réalisé en MOUSSE de POLYÉTHÈRE, densité 24 kg/m<sup>3</sup>, recouverte d'une TOILE ENDUITE support jersey cousue. Lavage à l'eau.  
Utilisation à l'intérieur.

				l'unité
<b>10</b>	<b>Cylindre Petit</b>	L: 60 cm - Ø 15 cm.	● ORANGE CLAIR/IVOIRE (222)	00 977 <b>\$77.00</b>
	<b>Cylindre Moyen</b>	L: 60 cm - Ø 20 cm.	● VERT CLAIR / IVOIRE (187)	00 120 <b>\$99.00</b>
	<b>Cylindre Grand</b>	L: 60 cm - Ø 30 cm.	● BLEU/IVOIRE (224)	00 125 <b>\$135.00</b>
<b>11</b>	<b>Cylindre Maxi</b>	L: 120 cm - Ø 30 cm.	● VERT CLAIR / IVOIRE (187)	00 141 <b>\$193.00</b>
<b>12</b>	<b>Poutre</b>	L: 120 cm - l: 30 cm - H: 30 cm.	● ORANGE CLAIR/IVOIRE (222)	00 151 <b>\$222.00</b>
<b>13</b>	<b>Cube</b>	Côté : 30 cm.	● IVOIRE (138) - VERT CLAIR / IVOIRE (187)	00 131 <b>\$93.00</b>
<b>14</b>	<b>Parallélepède</b>	L: 60 cm - l: 30 cm - H: 30 cm.	● ORANGE CLAIR/IVOIRE (222)	00 126 <b>\$121.00</b>
<b>15</b>	<b>Banc/poutre</b>	L: 120 cm - l: 30 cm - H: 30 cm.	● BLEU/IVOIRE (224)	00 152 <b>\$173.00</b>
<b>16</b>	<b>Poutre balance</b>	L: 120 cm - l: 30 cm - H: 30 à 40 cm.	● VERT CLAIR / IVOIRE (187)	00 103 <b>\$278.00</b>
<b>17</b>	<b>Poutre d'équilibre</b>	L: 200 cm - l: 12 à 25 cm - H: 30 cm.	● BLEU/IVOIRE (224)	23 692 <b>\$298.00</b>



 conception  
**WESCO**  
**GARANTIE 2 ANS**  
**FABRIQUÉ AU QUÉBEC**

Conforme à la recommandation D2-2000 du GPEM  
 Conforme à la norme NF EN 1021-1 et 2 : allumabilité des meubles rembourrés  
 Conforme à la norme NF S54-300 : sécurité des activités motrices  
 Sans phtalates.

**+ 3 ans**  
 Sous la surveillance d'un adulte

## Gamme BLOCmodules



**BLOCmodules** Réalisé en MOUSSE de POLYÉTHÈRE, densité 24 kg/m<sup>3</sup>, recouverte d'une TOILE ENDUITE support jersey cousue. Lavage à l'eau. Utilisation à l'intérieur.

					l'unité
<b>18</b> Cylindre Bas	L: 30 cm - Ø 60 cm.		VERT CLAIR / IVOIRE (187)	53 232	\$174.00
<b>18</b> Cylindre Moyen	L: 60 cm - Ø 60 cm.		ORANGE CLAIR/IVOIRE (222)	00 127	\$360.00
<b>18</b> Maxi cylindre	L: 80 cm - Ø 60 cm.		BLEU/IVOIRE (224)	23 677	\$517.00
<b>19</b> Grande roue	Ø 120 cm - ép: 30 cm - Ø int. : 60 cm.		VERT CLAIR/GRIS CLAIR (206)	00 138	\$784.00
<b>20</b> Tonneau	L: 60 cm - Ø ext. : 60 cm - Ø int. : 40 cm.		JAUNE (014) - BLEU/IVOIRE (224)	00 592	\$366.00
<b>21</b> Pneu	Ø 60 cm - ép: 30 cm - Ø int. : 30 cm.		GRIS CLAIR (180)	00 180	\$222.00
<b>22</b> Babbitunnel	L: 60 cm - H: 40 cm - ép: 10 cm - P: 30 cm. L. de passage: 40 cm.		ORANGE CLAIR/IVOIRE (222)	00 593	\$185.00
<b>23</b> Tunnel	L: 80 cm - l: 60 cm - H: 60 cm. L. de passage: 40 cm.		VERT CLAIR / IVOIRE (187)	00 133	\$466.00
<b>24</b> Demi-cercle	Ø 120 cm - ép: 30 cm - Ø int. : 60 cm.		BLEU (214)	00 144	\$403.00

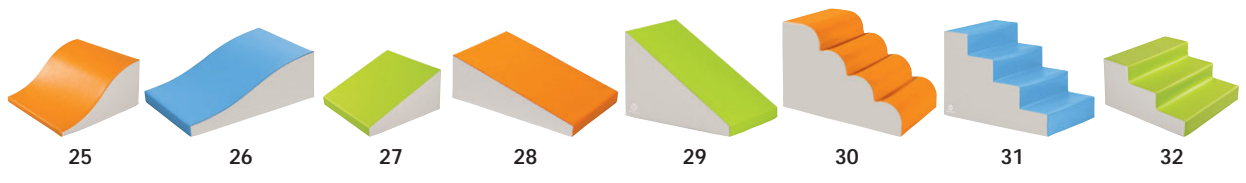

**BLOCmodules** Réalisé en MOUSSE de POLYÉTHÈRE, densité 24 kg/m<sup>3</sup>, recouverte d'une TOILE ENDUITE support jersey cousue. Lavage à l'eau. Utilisation à l'intérieur. Muni d'un dessous antidérapant.

					l'unité
<b>25</b> Vague forte	Côté : 60 cm - H: de 7 à 30 cm.		ORANGE CLAIR/IVOIRE (222)	00 157	\$170.00
<b>26</b> Vague douce	L: 90 cm - l: 60 cm - H: de 7 à 30 cm.		BLEU/IVOIRE (224)	00 990	\$218.00
<b>27</b> Trapèze	Côté : 60 cm - H: de 7 à 30 cm.		VERT CLAIR / IVOIRE (187)	00 124	\$129.00
<b>28</b> Grande pente	L: 90 cm - l: 60 cm - H: de 7 à 30 cm.		ORANGE CLAIR/IVOIRE (222)	00 989	\$230.00
<b>29</b> Maxi pente	L: 90 cm - l: 60 cm - H: de 7 à 60 cm.		VERT CLAIR / IVOIRE (187)	00 101	\$375.00
<b>30</b> Maxi bosses	L: 90 cm - l: 60 cm - H: 60 cm.		ORANGE CLAIR/IVOIRE (222)	00 158	\$438.00
<b>31</b> QUATRE MARCHES	L: 90 cm - l: 60 cm - H: 60 cm. Marche : H: 15 cm - P: 22,5 cm.		BLEU/IVOIRE (224)	01 317	\$433.00
<b>32</b> Trois marches	Côté : 60 cm - H. maxi : 30 cm. Marche : P: 20 cm.		VERT CLAIR / IVOIRE (187)	00 982	\$154.00

# Gamme BLOCmodules



**A KIT BLOCmodules La plate-forme**  
Composé de : 1 demi-cube, 1 trois marches et 1 vague douce. Encombrement au sol : L: 210 cm - l: 60 cm. Réalisé en TOILE ENDUITE, densité 24 kg/m<sup>3</sup> support jersey cousue. Lavage à l'aide d'un chiffon doux à l'eau froide savonneuse. Utilisation à l'intérieur. Livré avec un guide pédagogique.

61 276 l'ensemble \$525.00

A

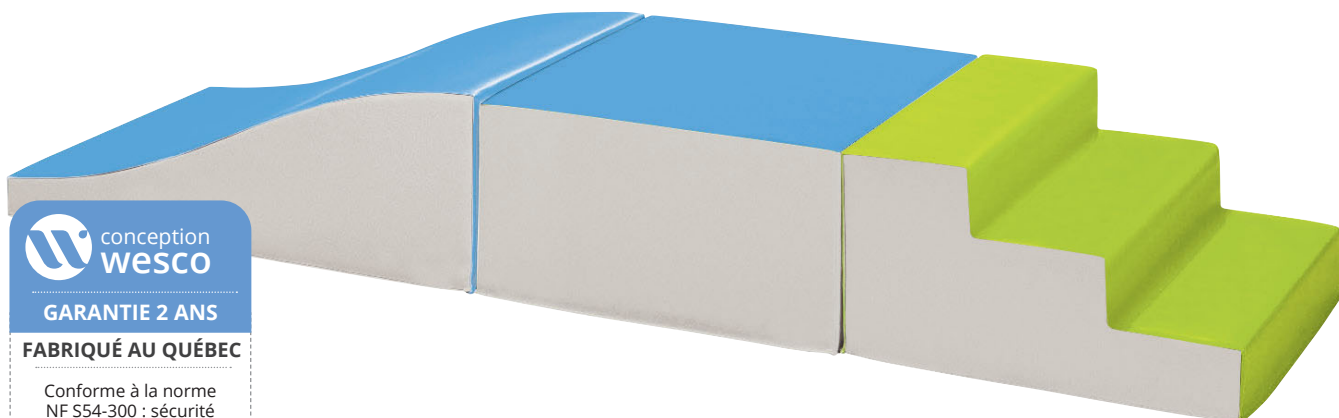

GARANTIE 2 ANS

FABRIQUÉ AU QUÉBEC

Conforme à la norme NF S54-300 : sécurité des activités motrices

Conforme à la recommandation D2-2000 du GPEM

Conforme à la norme NF EN 1021-1 et 2 : allumabilité des meubles rembourrés

Sans phtalates.

Livré avec un guide pédagogique.



+ 3 ans  
Sous la surveillance d'un adulte

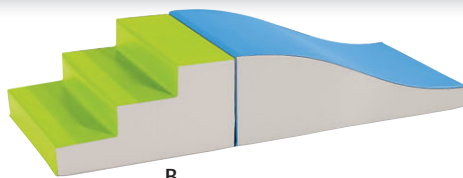

B

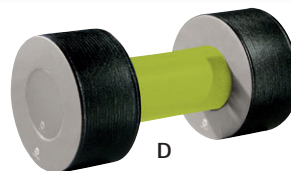

D

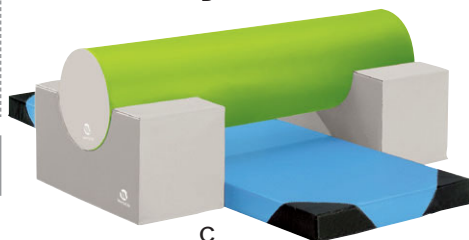

C

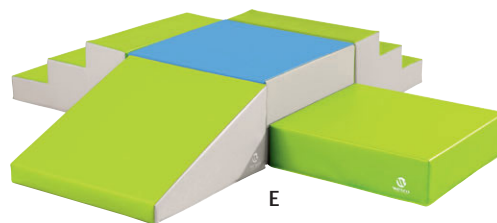

E

**B KIT BLOCmodules L'escalier-pente**  
Composé de : 1 trois marches et 1 vague douce. Encombrement au sol : L: 150 cm - l: 60 cm. Réalisé en TOILE ENDUITE, densité 24 kg/m<sup>3</sup> support jersey cousue. Lavage à l'aide d'un chiffon doux à l'eau froide savonneuse. Utilisation à l'intérieur. Livré avec un guide pédagogique.

61 277 l'ensemble \$372.00

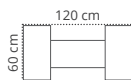
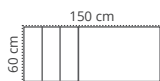

**D KIT BLOCmodules Les roulades**  
Composé de : 1 cylindre maxi et 2 pneus. Encombrement au sol : L: 120 cm - l: 60 cm. Réalisé en TOILE ENDUITE, densité 24 kg/m<sup>3</sup> support jersey cousue. Lavage à l'aide d'un chiffon doux à l'eau froide savonneuse. Utilisation à l'intérieur. Livré avec un guide pédagogique.

61 279 l'ensemble \$637.00

**C KIT BLOCmodules L'équilibre**  
Composé de : 1 cylindre maxi, 1 tapis de réception L: 180 cm - l: 60 cm et 2 ponts rectangulaires. Encombrement au sol : L: 180 cm - l: 120 cm. Réalisé en TOILE ENDUITE, densité 24 kg/m<sup>3</sup> support jersey cousue. Lavage à l'aide d'un chiffon doux à l'eau froide savonneuse. Utilisation à l'intérieur. Livré avec un guide pédagogique.

61 278 l'ensemble \$657.00

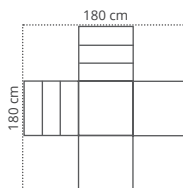
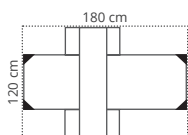

**E KIT BLOCmodules Le palier**  
Composé de : 2 trois marches, 1 demi-cube, 1 trapèze et 1 quart de cube. Encombrement au sol : L: 180 cm - l: 180 cm. Réalisé en TOILE ENDUITE, densité 24 kg/m<sup>3</sup> support jersey cousue. Lavage à l'aide d'un chiffon doux à l'eau froide savonneuse. Utilisation à l'intérieur. Livré avec un guide pédagogique.

61 280 l'ensemble \$706.00



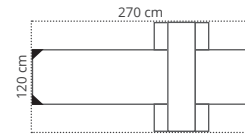

**F KIT BLOmodules L'arche** Composé de : 1 trapèze, 1 demi-cercle, 1 tapis de réception et 2 encastresments en U. Encombrement au sol : L: 270 cm - l: 120 cm. Réalisé en TOILE ENDUITE. Lavage à l'aide d'un chiffon doux à l'eau froide savonneuse. Utilisation à l'intérieur. Livré avec un guide pédagogique.

61 281 l'ensemble \$1,178.00



G



H

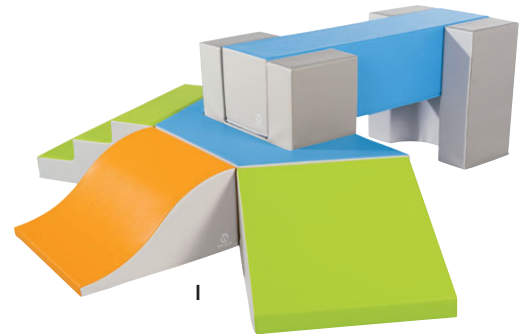

I

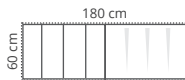

**G KIT BLOmodules L'escalade** Composé de : 1 quatre marches et 1 maxi bosses. Encombrement au sol : L: 180 cm - l: 60 cm. Réalisé en TOILE ENDUITE, densité 24 kg/m<sup>3</sup> support jersey cousue. Lavage à l'aide d'un chiffon doux à l'eau froide savonneuse. Utilisation à l'intérieur. Livré avec un guide pédagogique.

61 282 l'ensemble \$871.00

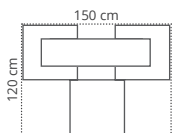

**H KIT BLOmodules L'anneau** Composé de : 1 trapèze, 1 grande roue et 2 encastresments en U. Encombrement au sol : L: 150 cm - l: 120 cm. Réalisé en TOILE ENDUITE, densité 24 kg/m<sup>3</sup> support jersey cousue. Lavage à l'aide d'un chiffon doux à l'eau froide savonneuse. Utilisation à l'intérieur. Livré avec un guide pédagogique.

61 283 l'ensemble \$1,347.00

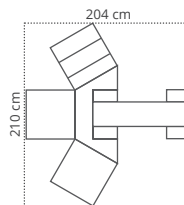

**I KIT BLOmodules Les 3 entrées** Composé de : 2 encastresments en U, 1 banc/poutre, 1 trois marches, 1 vague forte, 1 trapèze et 1 demi-hexagone. Encombrement au sol : L: 210 cm - l: 204 cm. Réalisé en TOILE ENDUITE, densité 24 kg/m<sup>3</sup> support jersey cousue. Lavage à l'aide d'un chiffon doux à l'eau froide savonneuse. Utilisation à l'intérieur. Livré avec un guide pédagogique.

61 284 l'ensemble \$1,426.00

Conforme à la norme NF S54-300 : sécurité des activités motrices  
Conforme à la recommandation D2-2000 du GPEM Conforme à la norme NF EN 1021-1 et 2 : allumabilité des meubles rembourrés

Sans phtalates.

Livré avec un guide pédagogique.



**+ 3 ans**  
Sous la surveillance d'un adulte

# Gamme **BLOCMODULES**

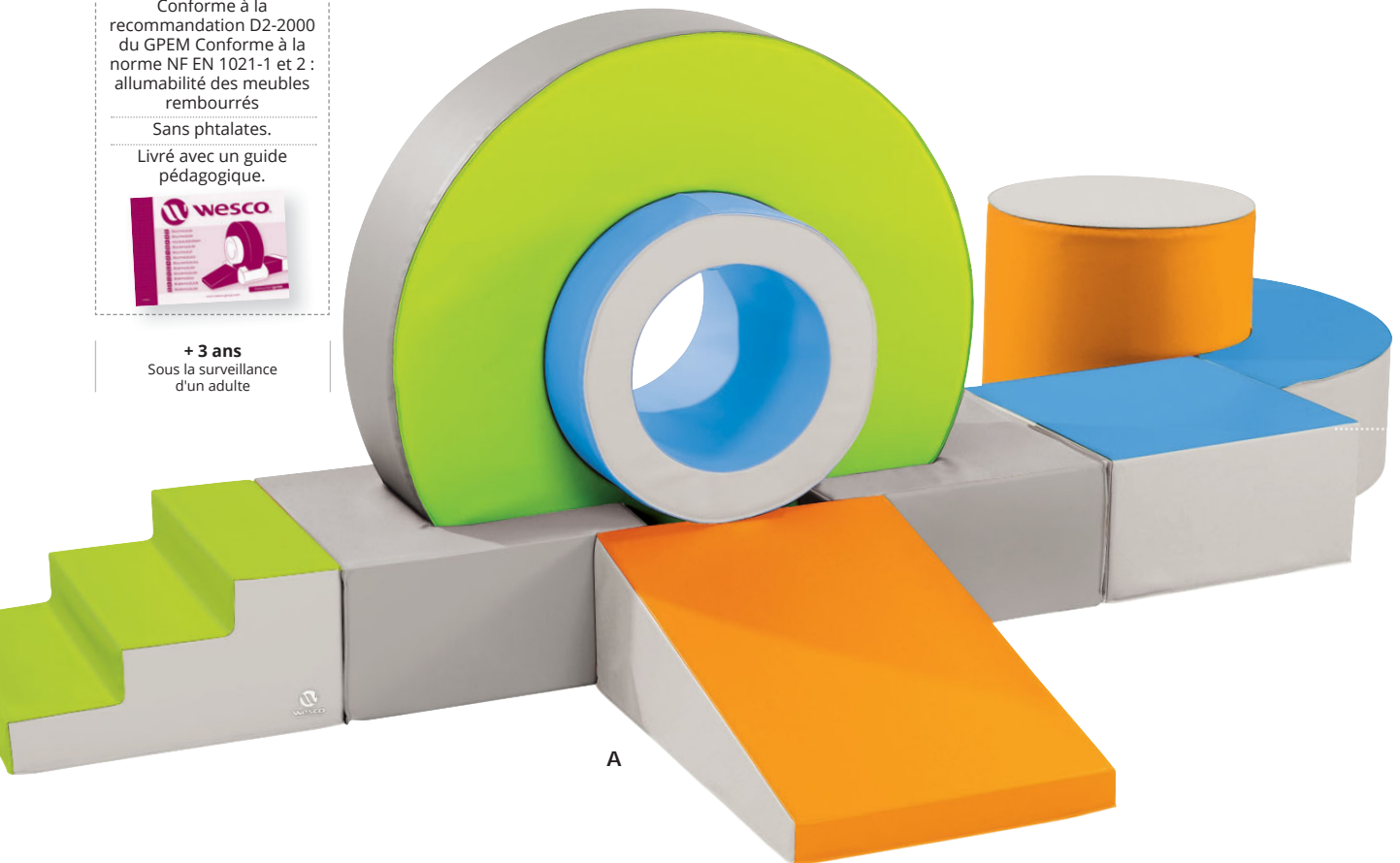

A

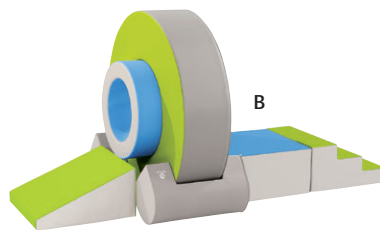

B

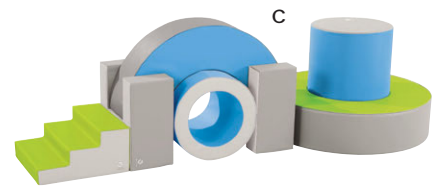

C

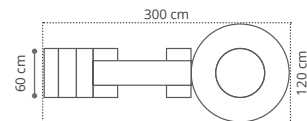
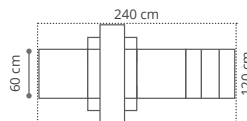
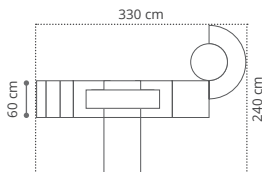

**A KIT BLOCMODULES Serpentin** Composé de : 1 grande roue, 1 tonneau, 1 trois marches, 2 encastresments en U, 1 grande pente, 1 demi-cube, 1 cylindre moyen et 1 demi-cercle. Encombrement au sol : L: 330 cm - l: 240 cm. Réalisé en TOILE ENDUITE, densité 24 kg/m<sup>3</sup> support jersey cousue. Lavage à l'aide d'un chiffon doux à l'eau froide savonneuse. Utilisation à l'intérieur. Livré avec un guide pédagogique.

61 285 l'ensemble **\$2,884.00**

**B KIT BLOCMODULES Dessus Dessous** Composé de : 1 grande roue, 1 tonneau, 2 ponts demi-ovales, 1 trapèze, 1 demi-cube et 1 trois marches. Encombrement au sol : L: 240 cm - l: 120 cm. Réalisé en TOILE ENDUITE, densité 24 kg/m<sup>3</sup> support jersey cousue. Lavage à l'aide d'un chiffon doux à l'eau froide savonneuse. Utilisation à l'intérieur. Livré avec un guide pédagogique.

61 286 l'ensemble **\$1,894.00**

**C KIT BLOCMODULES Le tunnel** Composé de : 1 cylindre haut, 1 grande roue, 2 encastresments en U, 1 tonneau, 1 demi-cercle et 1 trois marches. Encombrement au sol : L: 300 cm - l: 120 cm. Réalisé en TOILE ENDUITE, densité 24 kg/m<sup>3</sup> support jersey cousue. Lavage à l'aide d'un chiffon doux à l'eau froide savonneuse. Utilisation à l'intérieur. Livré avec un guide pédagogique.

61 287 l'ensemble **\$2,658.00**

# Gamme CLIMB UP - Les murs à grimper

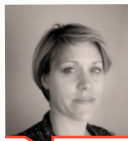

Emmanuelle LANGLOIS,  
Psychomotricienne.

*Grimper c'est découvrir ses appuis et son équilibre, développer sa coordination main-œil-jambe. C'est aussi vaincre ses peurs et prendre des risques mesurés et ainsi prendre confiance dans son corps pour mieux le contrôler en toute situation.*



## KIT 2 Panneaux CLIMB Up

Composé de : 1 grand panneau et 1 petit panneau. Grand panneau : L: 77 cm - H: 118 cm. Petit panneau : L: 61 cm - H: 59,5 cm - ép: 2 cm. Réalisé en MULTIPLIS verni. Livré à plat, à monter soi-même. Livré sans fixations murales.

58 553 l'ensemble \$520.00



## Lot de 2 traverses CLIMB Up

L: 55 cm - l: 12 cm - ép: 2 cm. Réalisé en BOIS laqué. Livré à plat, à monter soi-même.

58 555 les 2 \$86.00



## Lot de 4 prises CLIMB Up

L: 17,5 cm - l: 9 cm. Réalisé en LIÈGE.

58 563 les 4 \$183.00



**Lot de 2 poignées corde CLIMB Up** Réalisé en PLASTIQUE. À monter soi-même.

65 006 les 2 \$34.70

**Zone sécurisée :**  
sans éléments de grimpe pour les enfants de moins de 3 ans.

**CLIMB Up La grande escalade** Composé de : 6 panneaux CLIMB Up, 4 traverses, 8 prises, 1 jeu de foulards, 1 prise corde, 4 poignées corde, 2 BABI TAPIS muraux et 4 tapis Mozaïc. Avec tapis : L: 384 cm. Réalisé en BOIS. Livré à plat, à monter soi-même. Livré sans fixations murales.

58 576 l'ensemble \$3,124.00



**CLIMB Up Les petits grimpeurs** Composé de : 2 panneaux CLIMB Up, 2 traverses, 4 prises et 2 tapis Mozaïc. Avec tapis : L: 192 cm. Réalisé en BOIS. Livré à plat, à monter soi-même. Livré sans fixations murales.

58 565 l'ensemble \$769.00

**CLIMB Up Les grands aventuriers** Composé de : 4 panneaux CLIMB Up, 4 traverses, 4 prises, 1 jeu de foulards, 1 prise corde, 4 poignées corde, 1 BABI TAPIS mural et 3 tapis Mozaïc. Avec tapis : L: 288 cm. Réalisé en BOIS. Livré à plat, à monter soi-même. Livré sans fixations murales.

58 574 l'ensemble \$1,908.00

**BALLES FOULARDS À JONGLER NUMÉROTÉES** ASSORTIMENT de 6 couleurs. Balle : Ø 6 cm. Foulard : 30 cm. Réalisé en TISSU.

51 208 les 6 \$28.80



Dès la naissance  
**TAPIS Mozaïc 96 x 48 cm**  
Ép: 4 cm.

26 781 l'unité \$107.00

Ce matériel de motricité s'utilise dans le cadre d'activités éducatives encadrées, libres ou dirigées par des professionnels qualifiés.



GARANTIE 3 ANS

FABRIQUÉ EN EUROPE

Conforme à la norme NF S54-300 : sécurité des activités motrices

Sans phtalates.



## Gamme BABIxplore

+ 12 mois  
Sous la surveillance d'un adulte

## Créez des parcours modulaires ultra-robustes !



**Robustes et sans danger :** Réalisées en plastique, les pièces sont très robustes et peuvent supporter le poids des enfants. Elles ne possèdent aucun angle vif. Utilisation à l'intérieur comme à l'extérieur. Les pièces sont fabriquées avec des garde corps pour assurer la sécurité des enfants.

**Assemblage simple :** Les éléments s'assemblent facilement et restent solidaires sans adjonction d'éléments de liaison pour une plus grande sécurité. Surface supérieure avec relief antidérapant.

**Hygiène :** Ils se nettoient facilement et peuvent être désinfectés.

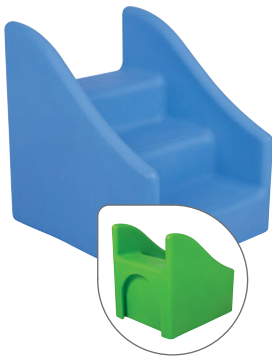

**ESCALIER BABIxplore** L: 72 cm - l: 67,5 cm - H: 72 cm. Réalisé en POLYÉTHYLÈNE épais. Lavage à l'eau. Utilisation à l'intérieur comme à l'extérieur. Coloris au choix : BLEU (002) - VERT (008)

12 648 l'unité \$277.00

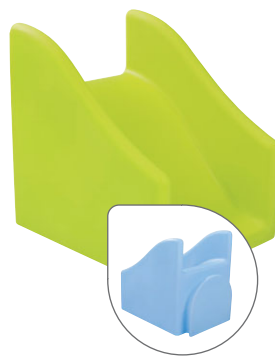

**TOBOGGAN BABIxplore** L: 79,5 cm - l: 67,5 cm - H: 72 cm. Réalisé en POLYÉTHYLÈNE épais. Lavage à l'eau. Utilisation à l'intérieur comme à l'extérieur. Coloris au choix : BLEU CLAIR (057) - VERT CLAIR (037)

12 649 l'unité \$277.00



**PASSERELLE BABIxplore** L: 67,5 cm - l: 67,5 cm - H: 86,5 cm. Petit passage : H: 37,5 cm. Grand passage : H: 46 cm. Réalisé en POLYÉTHYLÈNE épais. Lavage à l'eau. Utilisation à l'intérieur comme à l'extérieur. Coloris au choix : BLEU CLAIR (057) - VERT CLAIR (037)

20 003 l'unité \$277.00



**PLATEFORME BABIxplore** Coté : 67,5 cm - H: 48 cm. Réalisé en POLYÉTHYLÈNE épais. Lavage à l'eau. Utilisation à l'intérieur comme à l'extérieur. Coloris GRIS (006)

58 116 l'unité \$287.00

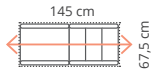

**KIT BABIxplore La passerelle**  
Composé de : 1 escalier et 1 toboggan.  
Encombrement au sol : L: 145 cm - l: 67,5 cm. Réalisé en POLYÉTHYLÈNE épais. Lavage à l'eau. Utilisation à l'intérieur comme à l'extérieur. Coloris au choix : VERT/VERT CLAIR (169) - BLEU/BLEU CLAIR (059)

39 807 l'ensemble **\$554.00**

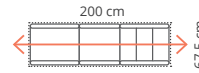

**KIT BABIxplore Le viaduc**  
Composé de : 1 escalier, 1 passerelle et 1 toboggan. Encombrement au sol : L: 200 cm - l: 67,5 cm. Réalisé en POLYÉTHYLÈNE épais. Lavage à l'eau. Utilisation à l'intérieur comme à l'extérieur. Coloris au choix : VERT/VERT CLAIR (169) - BLEU/BLEU CLAIR (059)

39 809 l'ensemble **\$831.00**

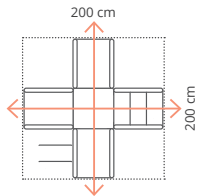
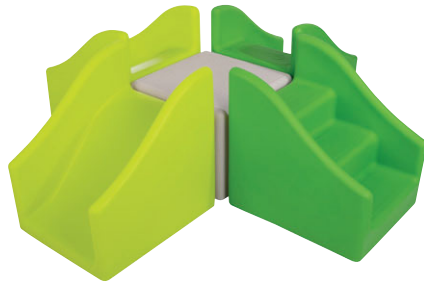

**KIT BABIxplore Le croisement**  
Composé de : 2 escaliers, 1 plateforme grise et 2 toboggans. L: 200 cm - l: 200 cm. Réalisé en POLYÉTHYLÈNE épais. Lavage à l'eau. Utilisation à l'intérieur comme à l'extérieur. Coloris au choix : VERT/VERT CLAIR (169) - BLEU/BLEU CLAIR (059)

58 163 l'ensemble **\$1,395.00**

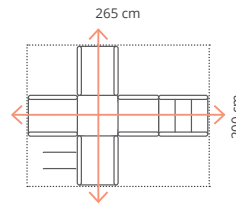

**KIT BABIxplore Le carrefour**  
Composé de : 2 escaliers, 1 plateforme grise, 1 passerelle et 2 toboggans. L: 265 cm - l: 200 cm. Réalisé en POLYÉTHYLÈNE épais. Lavage à l'eau. Utilisation à l'intérieur comme à l'extérieur. Coloris au choix : VERT/VERT CLAIR (169) - BLEU/BLEU CLAIR (059)

58 199 l'ensemble **\$1,672.00**

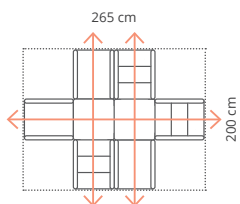

**KIT BABIxplore L'incroyable**  
Composé de : 3 escaliers, 2 plateformes grises et 3 toboggans. L: 265 cm - l: 200 cm. Réalisé en POLYÉTHYLÈNE épais. Lavage à l'eau. Utilisation à l'intérieur comme à l'extérieur. Coloris au choix : VERT/VERT CLAIR (169) - BLEU/BLEU CLAIR (059)

58 246 l'ensemble **\$2,236.00**

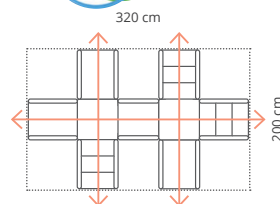
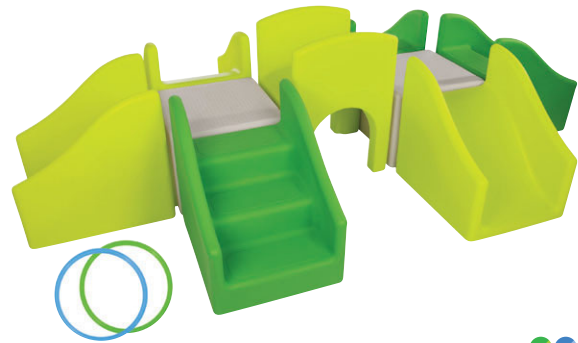

**KIT BABIxplore Le magnifique**  
Composé de : 3 escaliers, 2 plateformes, 1 passerelle, 3 toboggans et 2 cerceaux Ø 35 cm. L: 320 cm - l: 200 cm. Réalisé en POLYÉTHYLÈNE épais. Lavage à l'eau. Utilisation à l'intérieur comme à l'extérieur. Coloris au choix : VERT/VERT CLAIR (169) - BLEU/BLEU CLAIR (059)

59 335 l'ensemble **\$2,521.00**

Sécurité accrue  
grâce à nos  
rampes

Parcours  
bidirectionnel  
avec le rocher

Robustes, les lattes  
supportent le poids  
de plusieurs enfants  
ou d'un adulte



conception  
**wesco**

**GARANTIE 3 ANS**

**FABRIQUÉ EN EUROPE**

Conforme à la norme  
NF S54-300 : sécurité  
des activités motrices  
Sans phtalates.

## nouveaux coloris

### Gamme **EXPLOR'ACTION**

**3 à 6 ans**  
Sous la surveillance  
d'un adulte

*Des expériences  
motrices diversifiées*  
**en intérieur ou en extérieur.**

Créez de nombreux parcours et adaptez facilement le niveau de difficulté souhaité en déplaçant les éléments sur le sol ou dans les fentes des rochers. Cette modularité offre une infinité de parcours pour faire vivre aux enfants une nouvelle aventure tous les jours. Les blocs EXPLOR'action permettent aux enfants de maîtriser leur motricité et d'acquérir de l'assurance, de prendre des initiatives et de prendre confiance en leurs capacités physiques.



Christelle Boutin,  
Designer chez Wesco

Conçus pour une utilisation en intérieur comme en extérieur, les éléments de la gamme EXPLOR'action offrent différentes possibilités pour grimper, ramper, trouver son équilibre... Réalisés en plastique recyclable, ils combinent trois avantages uniques : légèreté, robustesse et modularité !

Parcours dessus/  
dessous avec la latte/  
tunnel

Parcours chaotique  
(ascendants  
ou descendants)  
avec latte pente

Surface rainurée  
antidérapante

Utilisation de la latte  
pente (en arche) avec  
l'encastrement



100% recyclable.



**Sécurité :**

Pour plus de sécurité, les blocs de cette gamme ne possèdent aucun angle vif.

**Haute résistance :**

Les pièces de la gamme EXPLOR'action supportent le poids de plusieurs enfants ou d'un adulte.

**Légèreté :**

Les blocs peuvent être déplacés par les enfants.

**Assemblage facile :** Les blocs s'assemblent facilement et restent solidaires sans adjonction d'éléments de liaison susceptibles d'être perdus, voire dangereux.

**Hygiène :**

Les blocs se nettoient facilement et peuvent être désinfectés.

**Durable :**

Fabriqué à partir de matériaux adaptés à une utilisation à l'extérieur.



## Gamme EXPLOR'ACTION



KIT EXPLOR'action  
Réalisé en POLYÉTHYLÈNE épais.  
Lavage à l'eau. Utilisation à  
l'intérieur comme à l'extérieur.



Livré avec un guide  
pédagogique.



### Le tremplin

Encombrement au sol:  
L: 240 cm - l: 53 cm.

Composé de :  
1 encastrement, 1 latte droite  
et 1 latte pente.

67 525

\$431.00

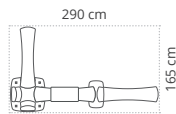

### L'angle

Encombrement au sol:  
L: 290 cm - l: 165 cm.

Composé de :  
1 rocher, 1 encastrement,  
1 latte droite, 1 latte tunnel  
et 1 latte pente.

67 526

\$898.00

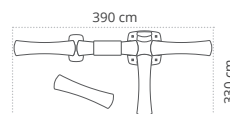

### Le grand croisement

Encombrement au sol:  
L: 390 cm - l: 330 cm.

Composé de :  
1 rocher, 1 encastrement,  
2 lattes droites, 1 latte tunnel  
et 2 lattes pente.

67 527

\$1,216.00



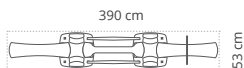
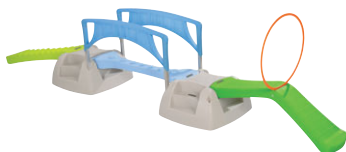

**nouveau**

**La traversée**

Encombrement au sol:  
L: 390 cm - l: 53 cm.

Composé de :  
2 rochers, 1 latte pente, 1 latte droite, 1 poutre,  
1 lot de 2 rampes et 1 cerceau Ø 50 cm.

67 590

**\$1,076.00**

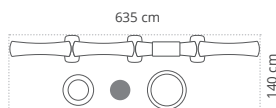
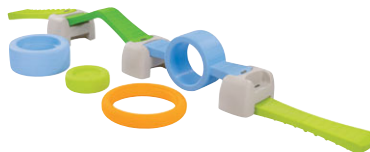

**Les buttes**

Encombrement au sol:  
L: 635 cm - l: 140 cm.

Composé de :  
3 encastresments, 2 lattes droites,  
1 latte tunnel, 1 lattes pente et 1 lot de roues.

67 528

**\$1,456.00**

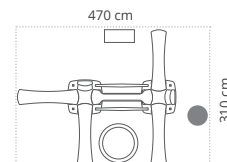

**nouveau**

**L'équilibriste**

Encombrement au sol:  
L: 470 cm - l: 310 cm.

Composé de : 2 rochers,  
2 lattes droites, 2 lattes pente, 1 poutre,  
1 lot de 2 rampes et 1 lot de 3 roues.

67 898

**\$1,780.00**



## Gamme EXPLOR'ACTION



KIT EXPLOR'action  
Réalisé en POLYÉTHYLÈNE épais.  
Lavage à l'eau. Utilisation  
à l'intérieur comme à l'extérieur.



Livré avec un guide  
pédagogique.

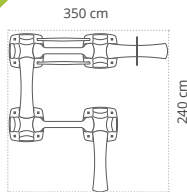
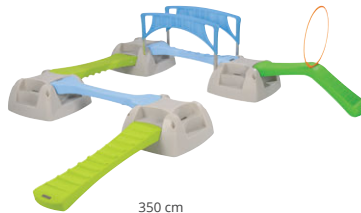

**nouveau**

**Les acrobates**

Encombrement au sol:  
L: 350 cm - l: 240 cm.

67 589

\$1,774.00

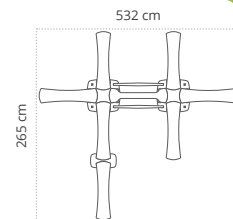
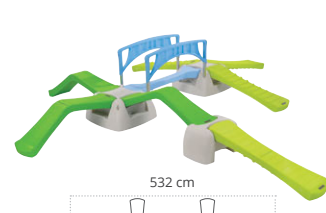

**nouveau**

**L'aqueduc**

Encombrement au sol:  
L: 532 cm - l: 265 cm.

67 530

\$1,974.00

Composé de : 4 rochers, 1 latte pente,  
2 lattes droites, 2 poutres, 1 lot de 2 rampes  
et 1 cerceau.

Composé de : 2 rochers, 1 encastrement,  
4 lattes droites, 3 lattes pente, 1 poutre  
et 1 lot de 2 rampes.

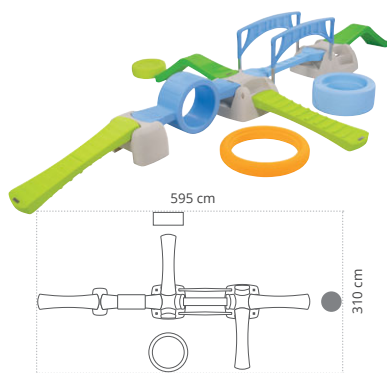

**nouveau**

**Le redoutable**

Encombrement au sol:  
L: 595 cm - l: 310 cm.

Composé de : 2 rochers, 1 encastrement, 2 lattes droites, 2 lattes pente, 1 latte tunnel, 1 poutre, 1 lot de 2 rampes et 1 lot de 3 roues.

67 531

\$2,147.00

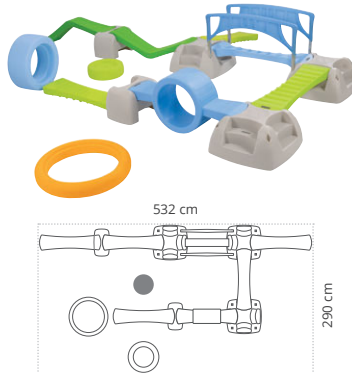

**nouveau**

**Le fabuleux**

Encombrement au sol:  
L: 532 cm - l: 290 cm.

Composé de : 3 rochers, 2 encastements, 3 lattes droites, 2 lattes pente, 1 latte tunnel, 1 poutre, 1 lot de 2 rampes et 1 lot de 3 roues.

67 532

\$2,627.00

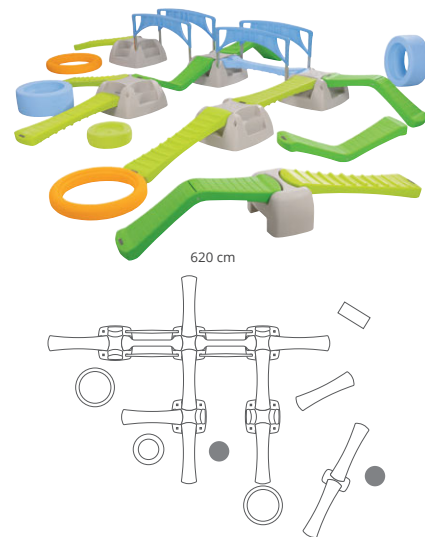

**Le gigantesque**

Encombrement au sol:  
L: 650 cm - l: 620 cm.

Composé de : 5 rochers, 1 encastrement, 6 lattes droites, 5 lattes pente, 2 poutres, 2 lots de 2 rampes et 2 lots de 3 roues.

67 533

\$4,358.00

Conforme à la norme  
NF S54-300 : sécurité  
des activités motrices

Sans phtalates.

**3 à 6 ans**

Sous la surveillance d'un adulte

Tous nos produits doivent être  
utilisés dans le cadre d'une  
activité surveillée par un adulte.

## Robustesse

## Modularité

Conçus pour une utilisation en salle comme à l'extérieur, les blocs "Oxygène" sont faciles à assembler et modulables à volonté. Utilisation de matériaux de première qualité, durables et résistants.

Ils permettent aux enfants de maîtriser leur motricité et donc d'acquérir de l'assurance, de prendre des initiatives, en somme, de prendre confiance en leurs capacités.



**Sécurité.**

Pour plus de sécurité, les blocs de cette gamme ne possèdent aucun angle vif.

**Haute résistance**

Robustes, les pièces de la gamme Oxygène supportent le poids de plusieurs enfants ou d'un adulte.

**Légereté**

Légers, les blocs peuvent être déplacés par les enfants.

**Hygiène**

Les blocs se nettoient facilement et peuvent être désinfectés.

**Assemblage facile**

Les blocs s'assemblent facilement et restent solidaires sans adjonction d'éléments de liaison susceptibles d'être perdus, voire dangereux.



100%  
recyclable.



Surface rainurée antidérapante



**ENCASTREMENT TUNNEL Oxygène**  
Indispensable, ce tunnel est très complet, et son usage multiple. Seul, il constitue un simple tunnel avec lequel l'enfant peut réaliser des passages dessus et dessous. En association avec des poutres, il devient un pont sur lequel l'enfant peut passer de plusieurs façons : parcours à plat, en escalier, inclinés ou complexes. L: 80 cm - l: 60 cm - H: 60 cm. Réalisé en POLYÉTHYLÈNE épais.

12 251 l'unité \$346.00

Une face pour un parcours à plat, l'autre pour une pente



**ENCASTREMENT en H Oxygène Réversible**, il permet de positionner les poutres droites ou en pente. L: 60 cm - l: 30 cm - H: 45 cm. Réalisé en POLYÉTHYLÈNE épais.

04 711 l'unité \$166.00



**Première face tridirectionnelle:**  
Permet de créer un parcours avec une pente



**Deuxième face bidirectionnelle:**  
permet de faire des parcours à angles droits

**ENCASTREMENT EN Y Oxygène Polyvalent**, cet encastrement est la pièce indispensable pour créer des parcours tridirectionnels, angulaires ou en zigzags. L: 64,5 cm - l: 64,5 cm - H: 45 cm. Réalisé en POLYÉTHYLÈNE épais.

04 712 l'unité \$242.00



Pente antidérapante

**ESCALIER/PENTE Oxygène** Elle se place facilement dans les encastresments en H ou en Y dans un sens comme dans l'autre pour devenir tour à tour escalier 3 marches ou pente. L: 75 cm - l: 30 cm - H: 45 cm. Réalisé en POLYÉTHYLÈNE épais.

00 828 l'unité \$158.00



**PONT Oxygène** S'utilise au sol, avec une roue ou sur une poutre comme obstacle ou pour former une bascule. L: 40 cm - l: 30 cm - H: 30 cm. Réalisé en POLYÉTHYLÈNE épais.

04 705 l'unité \$120.00

# Oxygène



conception  
**wesco**

**GARANTIE 3 ANS**

**FABRIQUÉ AU QUÉBEC**

Conforme à la norme  
NF S54-300 : sécurité  
des activités motrices

Sans phtalates.

Livré avec une notice  
pédagogique.



**3 à 6 ans**

Sous la surveillance d'un adulte



**A**

**A POUTRE DROITE Oxygène** Rigide et très résistante, elle se positionne facilement dans les encastremments et peut recevoir des ponts. L: 120 cm - l: 30 cm - H: 15 cm. Réalisé en POLYÉTHYLÈNE épais.

04 704 l'unité **\$232.00**

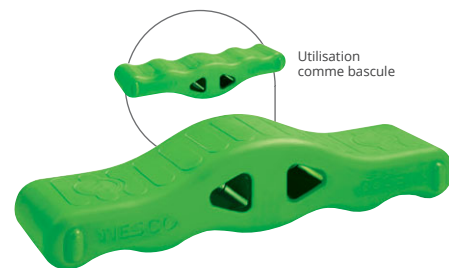

**B**

Utilisation  
comme bascule

**B POUTRE À VAGUES Oxygène** Dérivée de la poutre, cette pièce s'utilise seule ou entre deux encastremments. D'un côté, elle présente une grande vague et de l'autre plusieurs petites vagues. Au sol, elle peut être utilisée comme une petite bascule. L: 120 cm - l: 30 cm - H: 25 cm. Réalisé en POLYÉTHYLÈNE épais.

00 829 l'unité **\$233.00**



Asymétrique, elle permet  
d'obtenir 2 hauteurs de tunnel

**C POUTRE COURBE Oxygène** Cette poutre s'emploie seule (directement posée au sol) ou dans des parcours (avec des pièces de liaison). Utilisée de manière indépendante, elle peut constituer soit une grande arche sur laquelle l'enfant doit grimper, soit une grande bascule. Utilisée dans des ensembles, elle permet la création de parcours chaotiques ascendants et descendants. L: 150 cm - l: 30 cm - H: 45 cm. Réalisé en POLYÉTHYLÈNE épais.

12 250 l'unité **\$263.00**



**D**

**D POUTRE TUNNEL Oxygène** Cette pièce est une combinaison de la poutre et de la roue. Positionnée entre deux encastremments, elle peut être traversée de deux façons : par l'intérieur (comme un tunnel) ou sur le dessus. L'obstacle du dessus peut être plus ou moins haut selon qu'on place la poutre dans un sens ou dans l'autre. On peut également l'utiliser seule comme bascule. De la même manière, selon le sens de positionnement, elle pourra être utilisée par des enfants plus ou moins grands. L: 120 cm - l: 30 cm - H: 60 cm - Ø du trou : 40 cm. Réalisé en POLYÉTHYLÈNE épais.

00 875 l'unité **\$244.00**



**E**

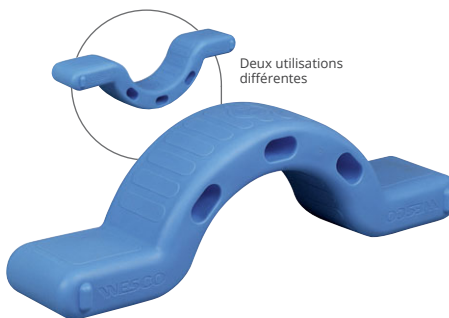

**C**

Deux utilisations  
différentes

**E ROUE Oxygène** Cette roue munie de petits crampons est une des pièces essentielles de cette gamme. Elle peut être employée de plusieurs manières. Seule, elle se pousse et se dirige en roulant. Empilée et calée grâce aux ergots positionnés sur une des faces, elle constitue un élément où l'on peut se cacher. Enfin, c'est lorsqu'elle est maintenue à la verticale par deux ponts que l'enfant peut se faufiler dedans. ép: 30 cm - Ø du trou : 40 cm - Ø total : 70 cm. Réalisé en POLYÉTHYLÈNE épais.

04 713 l'unité **\$222.00**

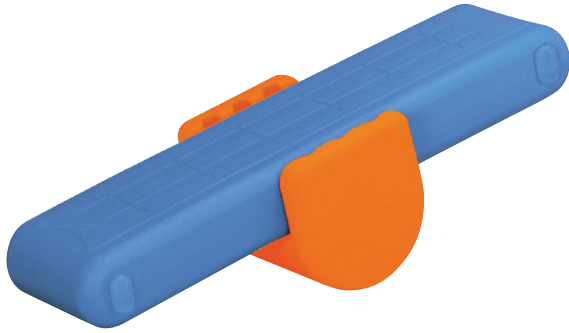

**KIT OXYGÈNE La bascule** Composé de : 2 éléments: 1 pont, 1 poutre droite. Encombrement au sol : 120 x 40 cm. Réalisé en POLYÉTHYLÈNE épais. Livré avec une notice pédagogique.

38 556

l'ensemble

\$352.00

**KIT OXYGÈNE Le pont** Composé de : 3 éléments: 1 encastrement tunnel, 1 poutre droite, 1 poutre à vagues. Encombrement au sol : 280 x 60 cm. Réalisé en POLYÉTHYLÈNE épais. Livré avec une notice pédagogique.

38 560

l'ensemble

\$811.00

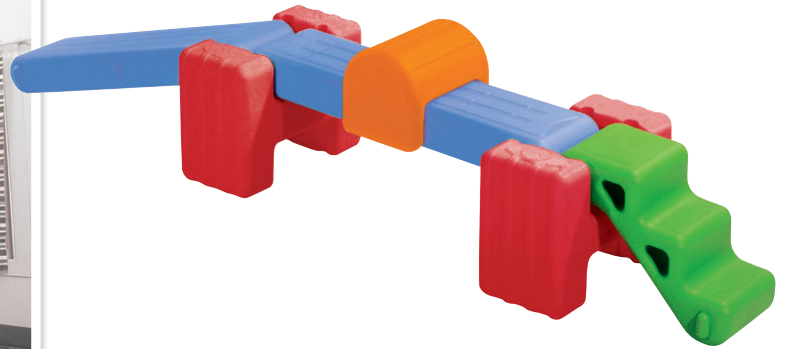

**KIT OXYGÈNE Le petit parcours** Composé de : 6 éléments: 2 encastresments en H, 2 poutres droite, 1 escalier pente, 1 pont. Encombrement au sol : 300 x 60 cm. Réalisé en POLYÉTHYLÈNE épais. Livré avec une notice pédagogique.

38 553

l'ensemble

\$1,074.00



**KIT OXYGÈNE 1 entrée, 2 sorties** Composé de : 8 éléments: 2 encastresments en H, 1 encastrement en Y, 1 poutre, 1 escalier pente, 1 poutre à vagues, 1 poutre tunnel, 1 pont. Encombrement au sol : Ø 300 cm. Réalisé en POLYÉTHYLÈNE épais. Livré avec une notice pédagogique.

38 554

l'ensemble

\$1,583.00



**KIT OXYGÈNE La grotte** Composé de :  
 18 éléments: 3 roues, 6 ponts, 4 encastresments en H,  
 1 poutre droite, 1 poutre tunnel, 1 escalier pente,  
 2 poutres courbes. Encombrement au sol :  
 440 x 315 cm. Réalisé en POLYÉTHYLÈNE épais. Livré  
 avec une notice pédagogique.

38 558

l'ensemble

**\$3,210.00**



**KIT OXYGÈNE La grande crête** Composé de :  
 11 éléments: 2 encastresments en Y, 2 escaliers pente,  
 1 poutre tunnel, 1 encastrement en H, 1 encastrement  
 tunnel, 1 poutre à vagues, 3 poutres courbes.  
 Encombrement au sol : 385 x 170 cm. Réalisé en  
 POLYÉTHYLÈNE épais. Livré avec une notice  
 pédagogique.

38 559

l'ensemble

**\$2,578.00**



## Gamme **SCOGYM TACTIK**

# Vivre de nouvelles expériences sensorielles !

La gamme Scogym TACTIK a été imaginée pour répondre aux besoins des enfants de tester leurs limites et vaincre leurs peurs. Ces expériences leur permettront de prendre confiance et s'aventurer sur de nouveaux parcours. Elle est conçue pour travailler le sens de l'équilibre, stimuler le sens tactile, l'observation, la coordination et le renforcement musculaire. Entièrement modulable, elle vous permettra de réaliser un apprentissage collectif.



Les modules bois et plastique sont compatibles !

**Stabilité** : garantie par de larges plots monoblocs.

**Robustesse** : spécialement conçus pour les activités de motricité et pour une utilisation intensive.

**Sécurité** : base antidérapante, aucun angle vif.

**Hygiène** : se nettoie facilement à l'aide d'un chiffon et de notre produit nettoyant.

**Assemblage facile** : fixation par simple clipsage.

**Grande modularité** : pour construire des parcours.



**Niveau 1 :**

Très proches du sol, ces exercices de motricité permettent aux plus petits d'être rassurés. À utiliser de préférence pieds nus pour intensifier les sensations et la prise de conscience corporelle.



**Niveau 2 :**

Monter, descendre, passer dessus... Les parcours sont plus hauts et plus vallonnés pour perfectionner la motricité.



**Niveau 2 : parcours plus hauts avec plans inclinés pour une difficulté progressive**

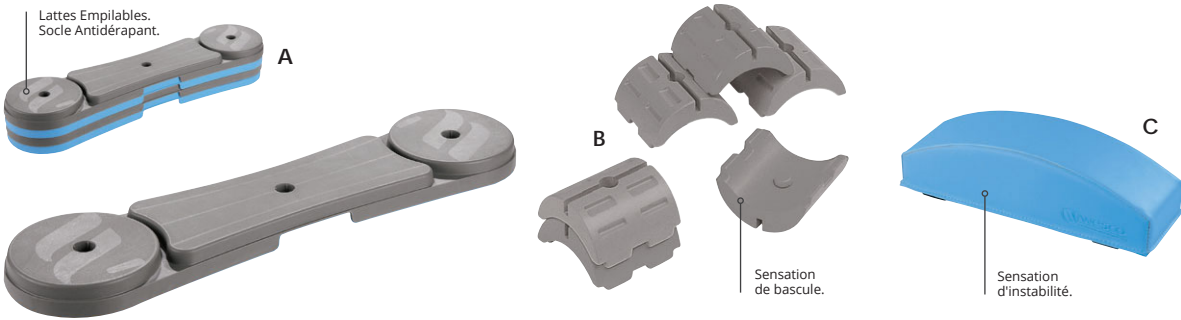

<b>A</b> LATTE Scogym TACTIK	L: 86,5 cm - l: 21 cm - H: 4,5 cm. ●●● Coloris au choix : BLEU (002) - GRIS (006)	41 215	l'unité	<b>\$38.90</b>
<b>B</b> EQUILIBLOC Scogym TACTIK	Côté : 14 cm - H: 7 cm - ép. max: 3,5 cm.	32 014	les 2	<b>\$15.00</b>
<b>C</b> VAGUE Scogym TACTIK	L: 40 cm - l: 13 cm - H: 10 cm.	41 281	l'unité	<b>\$57.00</b>

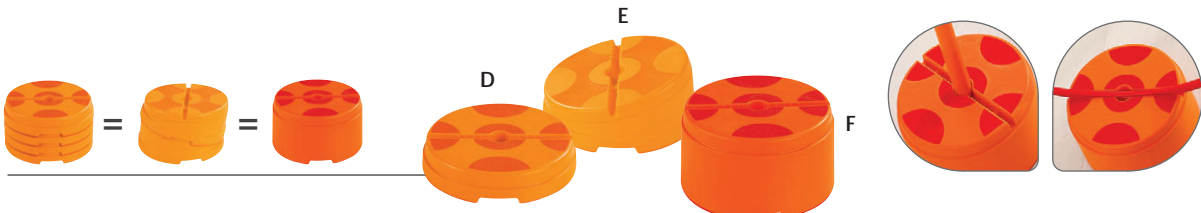

Réalisé en POLYÉTHYLÈNE épais. Lavage à l'eau. Utilisation à l'intérieur comme à l'extérieur.

<b>D</b> PETIT PLOT Scogym TACTIK	H: 4,5 cm - Ø 21 cm.	41 217	l'unité	<b>\$10.80</b>
<b>E</b> PLOT INCLINÉ Scogym TACTIK	H: 9,5 cm - Ø 21 cm.	41 216	l'unité	<b>\$27.50</b>
<b>F</b> GRAND PLOT Scogym TACTIK	H: 12 cm - Ø 21 cm.	41 244	l'unité	<b>\$17.70</b>

## Niveau 2 : parcours plus hauts avec plans inclinés pour une difficulté progressive



**KIT Scogym TACTIK 46 pièces** Composé de : 3 petits plots, 3 grands plots, 3 anneaux Ø 18 cm, 3 cerceaux Ø 35 cm, 3 cerceaux Ø 60 cm, 4 bâtons de 30 cm, 8 bâtons de 70 cm, 1 lot de 6 pinces doubles pour bâtons, 1 lot de 6 pinces doubles pour cerceaux, 1 lot de 4 marquages au sol flèches, 2 cordes de 5 m et 1 valise de rangement. Réalisé en POLYÉTHYLÈNE épais. Utilisation à l'intérieur comme à l'extérieur. Livré avec un guide pédagogique.

41 321 l'ensemble \$297.00



**KIT Scogym TACTIK 47 pièces** Composé de : 6 petits plots, 2 plots inclinés, 2 grands plots, 2 cerceaux Ø 35 cm, 6 cerceaux Ø 50 cm, 16 bâtons de 70 cm, 1 lot de 6 pinces doubles pour bâtons, 1 lot de 6 pinces doubles pour cerceaux et 1 valise de rangement. Réalisé en POLYÉTHYLÈNE épais. Utilisation à l'intérieur comme à l'extérieur. Livré avec un guide pédagogique.

66 254 l'ensemble \$360.00



**KIT Scogym TACTIK 34 pièces** Composé de : 3 lattes, 4 petits plots, 2 plots inclinés, 2 grands plots, 4 cerceaux Ø 50 cm, 4 bâtons de 100 cm, 1 lot de 6 pinces doubles pour cerceaux, 1 lot de 6 pinces doubles pour bâtons, 1 lot de 2 équiliblocs et 1 valise de rangement. Réalisé en POLYÉTHYLÈNE épais. Utilisation à l'intérieur comme à l'extérieur. Livré avec un guide pédagogique.

41 327 l'ensemble \$405.00



**KIT Scogym TACTIK 26 pièces** Composé de : 5 lattes, 6 petits plots, 2 plots inclinés, 4 grands plots, 2 cerceaux Ø 60 cm, 4 bâtons de 100 cm, 1 lot de 2 équiliblocs et 1 valise de rangement. Réalisé en POLYÉTHYLÈNE épais. Utilisation à l'intérieur comme à l'extérieur. Livré avec un guide pédagogique.

41 324 l'ensemble \$499.00



**KIT Scogym TACTIK 41 pièces** Composé de : 5 lattes, 10 petits plots, 2 plots inclinés, 4 grands plots, 2 cerceaux Ø 60 cm, 3 bâtons de 100 cm, 1 lot de 6 pinces doubles pour bâtons, 1 lot de 6 pinces doubles pour cerceaux, 1 lot de 2 équiliblocs, 1 vague et 1 valise de rangement. Réalisé en POLYÉTHYLÈNE épais. Utilisation à l'intérieur comme à l'extérieur. Livré avec un guide pédagogique.

41 325 l'ensemble \$627.00



**KIT Scogym TACTIK 45 pièces** Composé de : 7 lattes, 10 petits plots, 2 plots inclinés, 4 grands plots, 2 cerceaux Ø 60 cm, 4 bâtons de 100 cm, 1 lot de 6 pinces doubles pour bâtons, 1 lot de 6 pinces doubles pour cerceaux, 1 lot de 2 équiliblocs, 1 vague et 1 valise de rangement. Réalisé en POLYÉTHYLÈNE épais. Utilisation à l'intérieur comme à l'extérieur. Livré avec un guide pédagogique.

41 329 l'ensemble \$710.00

 **conception wesco**  
**GARANTIE 2 ANS**  
 sauf accessoires

**FABRIQUÉ EN FRANCE**

Livré monté.  
 Livré avec un guide pédagogique.

Sous la surveillance d'un adulte  
 Le port d'un équipement de protection est vivement conseillé.

# Planche de motricité Ovi'Slide

-  **Pédagogie** : nombreuses activités collectives possibles.
- Sécurité** : aucun angle vif. Mécanisme de roulement hors de portée des mains.
- Ergonomie** : encombrement minime.

 **100% recyclable.**



A



B

**A + 3 ans**  
**PLANCHE DE MOTRICITÉ Ovi'Slide** La planche de motricité a été conçue pour favoriser la prise de conscience de son corps et la notion de prise de risque. Avec pour consigne de trouver la meilleure position pour "dompter" la planche, les enfants devront se déplacer assis ou couchés. Seules ou reliées entre elles, les planches Ovi'Slide constituent un support d'activités de motricité à la fois ludique et technique. Poids maximum supporté : 50 kg, L: 62 cm - l: 53 cm - H: 22 cm. Réalisé en PLASTIQUE. Utilisation à l'intérieur comme à l'extérieur. Livré monté. Livré avec un guide pédagogique. Coloris au choix : BLEU (002) - VERT CLAIR (037) - ORANGE CLAIR (164) - ROUGE (011)

45 287 l'unité **\$161.00**



**RAME Ovi'Slide**

L: 84 cm. Réalisé en PLASTIQUE.

45 314 l'unité **\$24.80**



**CORDE DE TRACTION Ovi'Slide**

L: 2 m. Réalisé en POLYPROPYLENE souple.

45 959 l'unité **\$4.00**



**KIT COMPLET Ovi'Slide** Composé de : 1 planche Ovi'Slide, 1 corde de traction L: 2 m et 1 rame Ovi'Slide. Planche : L: 62 cm - l: 53 cm - H: 22 cm. Rame : L: 84 cm. Réalisé en PLASTIQUE. Livré à plat, à monter soi-même. Livré avec un guide pédagogique. Coloris au choix : BLEU (002) - VERT CLAIR (037) - ORANGE CLAIR (164) - ROUGE (011)

54 112 l'ensemble **\$190.00**



**KIT Ovi'Slide 2 personnes** Composé de : 2 planches de motricité Ovi'Slide, 2 rames Ovi'Slide, 12 cônes perforés H: 32 cm coloris assortis, 6 bâtons (L: 100 cm, coloris assortis), 6 pinces pour bâtons doubles orientables et 2 cordes de traction (1 corde : L: 2 m). Réalisé en PLASTIQUE. Utilisation à l'intérieur comme à l'extérieur. Livré avec un guide pédagogique.

45 315 l'ensemble **\$503.00**

**B + 2 ans**  
**PLANCHE D'ÉQUILIBRE Wavy** Debouts, assis ou allongés, les enfants devront trouver l'équilibre et coordonner leurs mouvements. Munie de poignées anti pince-doigts, Wavy permet à l'enfant de faire évoluer ses capacités motrices en toute sécurité. L: 58 cm - l: 38 cm - H: 17 cm. Réalisé en POLYÉTHYLENE épais. Lavage à l'eau. Utilisation à l'intérieur comme à l'extérieur. Livré avec une balle en plastique. Coloris au choix : BLEU (002) - VERT CLAIR (037) - ORANGE CLAIR (164)

55 994 l'ensemble **\$92.00**



conception  
**wesco**



C

**Embouts soudés inarrachables**  
Réalisés en plastique ABS, ils sont d'une résistance à toute épreuve.

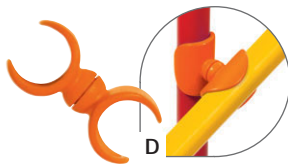

D

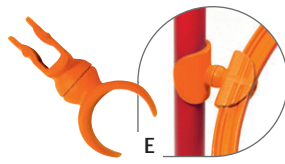

E

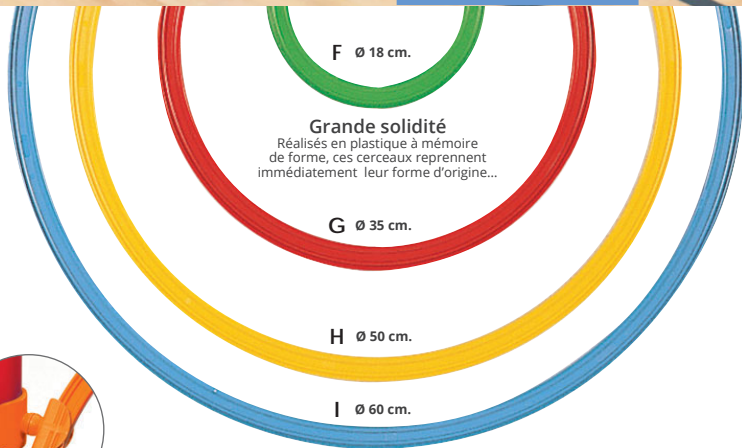

F Ø 18 cm.

**Grande solidité**  
Réalisés en plastique à mémoire de forme, ces cerceaux reprennent immédiatement leur forme d'origine...

G Ø 35 cm.

H Ø 50 cm.

I Ø 60 cm.

**C** BÂTONS Ø 2,5 cm. Coloris au choix : VIOLET (034) - BLEU (002) - VERT (008) - JAUNE (014) - ORANGE (007) - ROUGE (011)

Longueur 30 cm	25 239	l'unité	\$3.40
Longueur 70 cm	25 240	l'unité	\$5.30
Longueur 100 cm	25 241	l'unité	\$5.90
Longueur 130 cm	25 242	l'unité	\$6.90
Longueur 180 cm	25 243	l'unité	\$11.20

**D** PINCES DOUBLES ORIENTABLES POUR BÂTONS Elles permettent de relier tous nos bâtons et jalons de Ø 2,5 cm. Réalisé en PLASTIQUE. Coloris ORANGE (007)

00 143 les 6 \$15.50

**E** PINCES DOUBLES ORIENTABLES POUR CERCEAUX Elles permettent de fixer nos cerceaux sur les bâtons et jalons de Ø 2,5 cm. Réalisé en PLASTIQUE. Coloris ORANGE (007)

00 142 les 6 \$17.60

**CERCEAU PLAT** Coloris au choix : VIOLET (034) - BLEU (002) - VERT (008) - JAUNE (014) - ORANGE (007) - ROUGE (011)

F Ø 18 cm	00 195	l'unité	\$2.90
G Ø 35 cm	00 196	l'unité	\$3.60
H Ø 50 cm	00 197	l'unité	\$4.50
I Ø 60 cm	00 198	l'unité	\$5.10



GARANTIE 2 ANS

FABRIQUÉ AU QUÉBEC

Sans phtalates.

Uniquement pour vos exercices à l'intérieur

# Tapis de gymnastique et d'évolution

## Tapis rigides en mousse ferme pour les exercices au sol et jeux de lutte

Les tapis d'évolution sont conçus pour réaliser des chemins ou des surfaces d'évolution. Ils s'installent juxtaposés pour les séances d'activités ludiques et motrices au sol : gymnastique, danse, judo, jeux...

**+** Mousse de polyéthylène, densité 24 kg/m<sup>3</sup>, ultraferme, type tatami de judo.

**Hygiénique :** la toile enduite se nettoie facilement avec un chiffon ou une éponge douce, à l'eau froide savonneuse.

Nos coutures façon tapissier les rendent hermétiques et interdisent l'accès à l'intérieur.

Munis d'un dessous **antidérapant**.

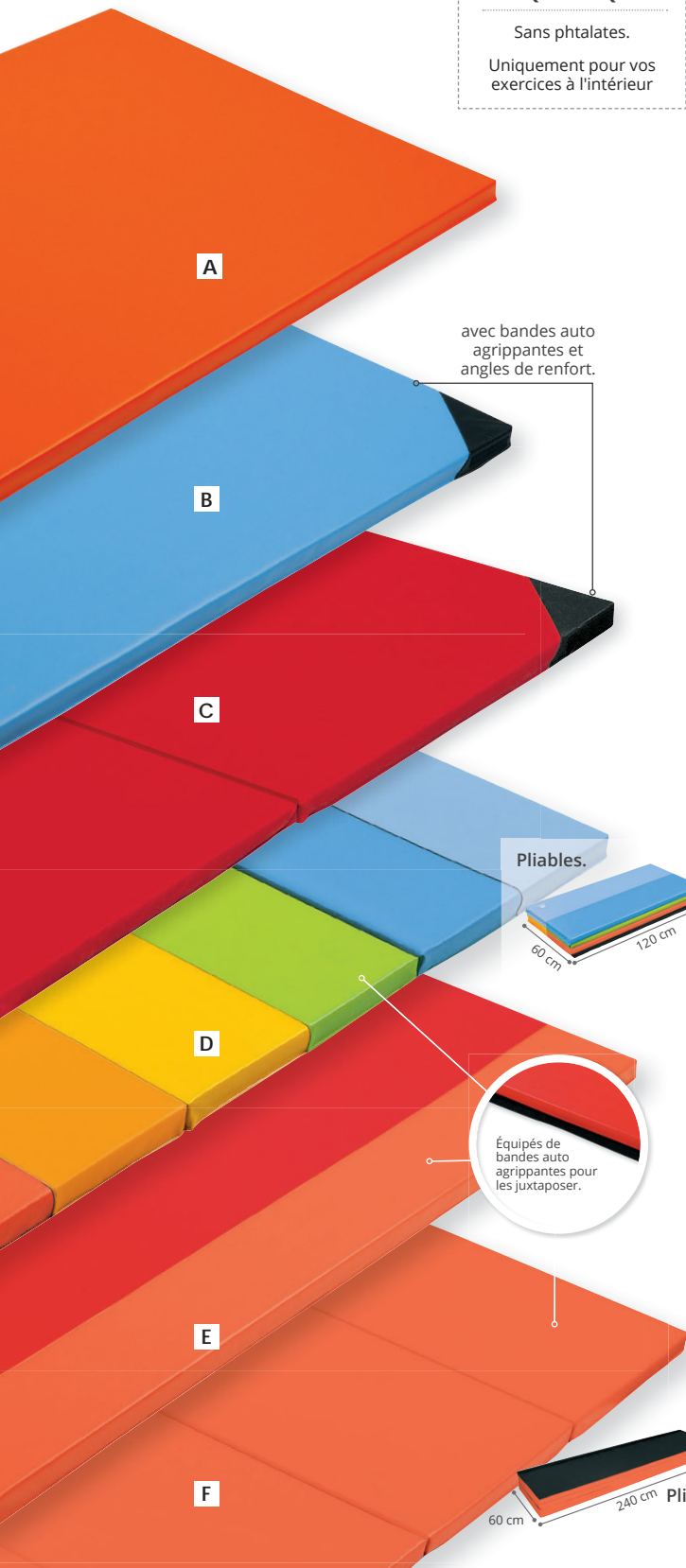

avec bandes auto agrippantes et angles de renfort.

Pliables.

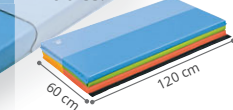

Équipés de bandes auto agrippantes pour les juxtaposer.



**TAPIS D'ÉVOLUTION** Réalisé en MOUSSE DE POLYÉTHYLÈNE ultraferme. Coloris au choix : BLEU (214) - VERT (008) - ORANGE (216) - ROUGE (217)

			l'unité
<b>A</b>	L: 200 cm - l: 100 cm - ép: 4 cm	34 338	\$312.00
<b>B</b>	L: 100 cm - l: 100 cm - ép: 4 cm	20 198	\$205.00
	L: 200 cm - l: 100 cm - ép: 4 cm	34 339	\$334.00

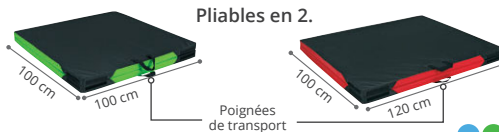

**TAPIS D'ÉVOLUTION pliable** Réalisé en MOUSSE DE POLYÉTHYLÈNE ultraferme. Coloris au choix : BLEU (214) - VERT (008) - ORANGE (216) - ROUGE (217)

			l'unité
<b>C</b>	L: 200 cm - l: 100 cm - ép: 4 cm	20 199	\$351.00
	L: 200 cm - l: 120 cm - ép: 4 cm	20 200	\$428.00

**D** **TAPIS D'ÉVOLUTION Pliable** Composé de : 3 tapis d'évolution pliables (1 orange/rouge, 1 vert et 1 bleu). Réalisé en MOUSSE DE POLYÉTHYLÈNE ultraferme. Coloris MULTICOLORE (020)

			l'unité
<b>L</b>	L: 180 cm - l: 120 cm - ép: 4 cm - pliable en 3	34 342	\$408.00



Coloris au choix : MULTICOLORE (020) - VERT/VERT CLAIR (169) - BLEU/BLEU CLAIR (218) - ROUGE/ORANGE (221)

			l'unité
<b>L</b>	L: 240 cm - l: 120 cm - ép: 4 cm - pliable en 4	34 343	\$537.00

**MAXI LOT TAPIS D'ÉVOLUTION PLIABLE**  
L: 240 cm - l: 120 cm - ép: 4 cm



34 473  
les 3  
\$1,644.00

**E** **TAPIS D'ÉVOLUTION Chemin** Réalisé en MOUSSE DE POLYURÉTHANE. Coloris au choix : BLEU/BLEU CLAIR (218) - ROUGE/ORANGE (221)

			l'unité
<b>L</b>	L: 200 cm - l: 100 cm - ép: 4 cm	34 345	\$341.00

**MAXI LOT TAPIS D'ÉVOLUTION Chemin**  
L: 200 cm - l: 100 cm - ép: 4 cm



34 346  
les 3  
\$1,023.00

**F** **GRANDE AIRE D'ÉVOLUTION Pliable** Réalisé en MOUSSE DE POLYURÉTHANE. Coloris ORANGE (216)

			l'unité
<b>L</b>	L: 240 cm - l: 240 cm - ép: 4 cm. Pliée en 4 : L: 60 cm - l: 240 cm - ép: 16 cm.	34 344	\$986.00

60 cm 240 cm Pliable en 4

## Tapis de réception

Ces tapis sont conseillés pour la réception et l'amortissement de petits sauts. Ainsi protégés, les enfants effectuent leurs exercices sans craindre les éventuelles chutes.

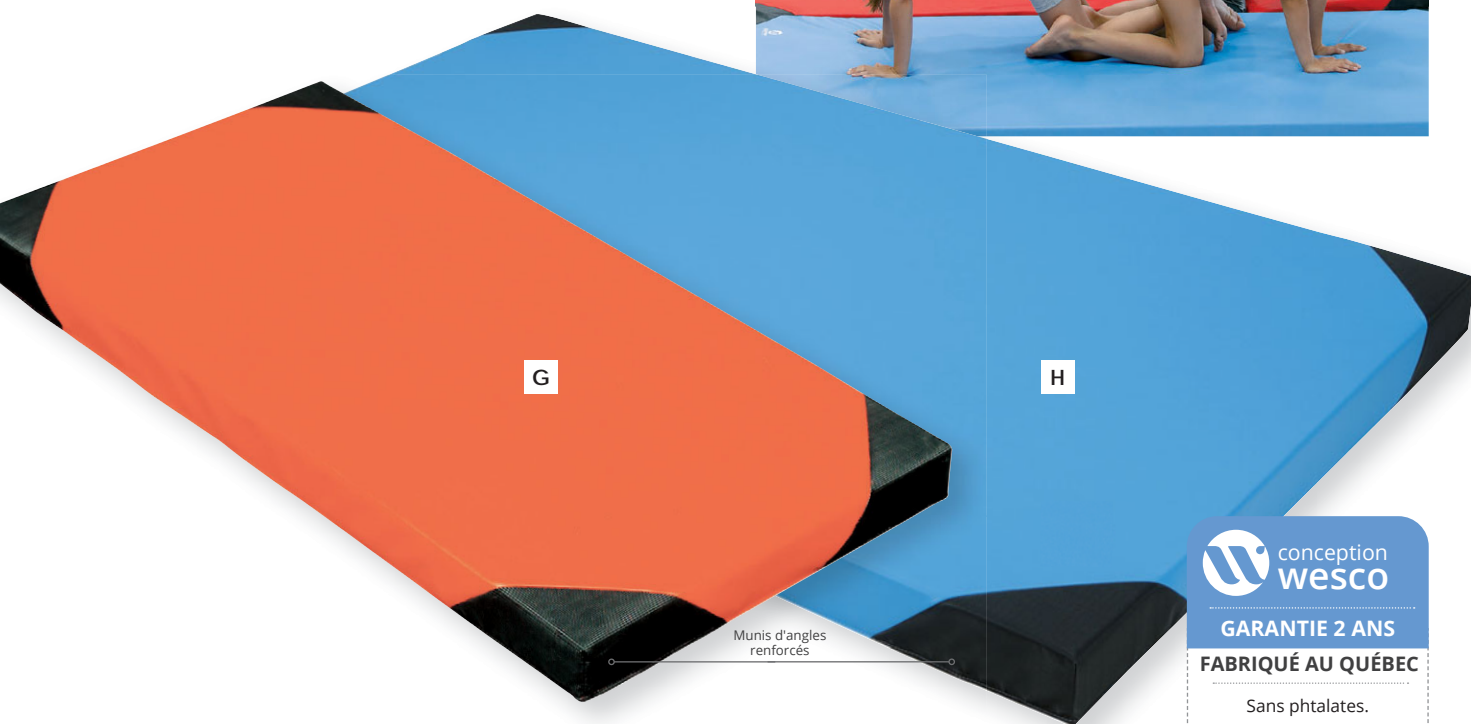

**GARANTIE 2 ANS**

**FABRIQUÉ AU QUÉBEC**

Sans phtalates.

Uniquement pour vos exercices à l'intérieur

### **G** TAPIS DE RÉCEPTION Coloris au choix : BLEU (214) - VERT (008) - ORANGE (216) - ROUGE (217)

L: 120 cm - l: 60 cm - ép: 7 cm

L: 180 cm - l: 60 cm - ép: 7 cm

L: 200 cm - l: 100 cm - ép: 7 cm

L: 200 cm - l: 120 cm - ép: 7 cm

L: 200 cm - l: 100 cm - ép: 7 cm - Pliable en 2



l'unité

00 123 \$146.00

00 146 \$212.00

00 761 \$369.00

00 762 \$382.00

20 201 \$370.00

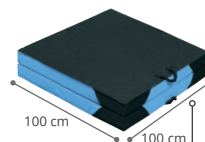

Pliable en 2.

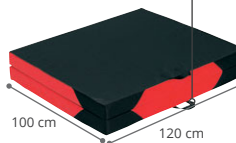

### **H** TAPIS DE RÉCEPTION Coloris au choix : BLEU (214) - VERT (008) - ROUGE (217)

L: 120 cm - l: 200 cm - ép: 10 cm

L: 120 cm - l: 200 cm - ép: 10 cm - pliable en 2



l'unité

20 202 \$428.00

20 203 \$508.00



# Mes premiers roulants

## Apprendre l'équilibre, étape par étape...



**Haute résistance** : réalisés en plastique très épais et équipés de roues pleines et increvables.

**Hygiéniques** : ils se nettoient facilement et peuvent être désinfectés.

**Sécurité** : aucun angle vif, poignées arrondies, pas d'espace entre les pièces.  
Jantes pleines anti-coincement.

**Conçu pour un usage intensif** : ne marquent pas les sols.



 **conception wesco**

**GARANTIE 2 ANS**

**FABRIQUÉ AU QUÉBEC**

Conforme à la norme jouet : NF EN 71-1, 2 et 3

Sans phtalates.

Livré monté.

Sous la surveillance d'un adulte  
Tous nos produits doivent être utilisés dans le cadre d'une activité surveillée par un adulte.

### Véhicules à roues fixes

 100% recyclable. Matière biosourcée.

**Presto**  
Large, bas et très stable

**Illico**  
Étroit et maniable







+ 12 mois



**Large assise.**  
Dossier surélevé très rassurant pour les débutants.

+ 18 mois

**Emplacement dégagé**  
pour les jambes.  
**Poignées de maintien.**

Réalisé en MATIÈRE BIO-SOURCÉE. Lavage à l'eau. Utilisation à l'intérieur comme à l'extérieur. Livré monté.

<b>A</b>	<b>PORTEUR PRESTO Biosourcé</b>	L: 70 cm - l: 30 cm - H. totale: 40 cm. H. d'assise: 19 cm.	  BLEU (002) - VERT (008)	57 487	\$170.00
<b>B</b>	<b>PORTEUR ILLICO Biosourcé</b>	L: 54,5 cm - l: 24 cm - H. totale: 43 cm. H. d'assise: 24,5 cm.	  BLEU CLAIR (057) - VERT CLAIR (037)	57 486	\$144.00

<b>C</b>	<b>PORTEUR RAPIDO</b>	+ 12 mois	L: 64 cm - l: 33,5 cm - H. totale: 38,5 cm. H. d'assise: 19,5 cm.	  	00 455	\$146.00
----------	-----------------------	-----------	---	---	--------	----------





**KIT MES PREMIERS PORTEURS** pour les 12 - 18 mois Composé de : 1 Illico bleu clair, 1 Presto vert et 1 Dynamo rouge/orange. Presto : L: 70 cm - l: 30 cm - H: 40 cm. H. d'assise: 19 cm. Réalisé en POLYÉTHYLÈNE épais. Utilisation à l'intérieur comme à l'extérieur. Livré monté.

57 835      les 3      \$656.00

## Véhicules avec système de direction

Presto  
Ergonomique et robuste.



D

+ 18 mois

Muni d'une poignée à l'arrière.  
Repose-genoux à l'arrière pour travailler la motricité.  
Roues avant directrices avec volant.



100% recyclable.

Illico  
Fun et mobile



E

+ 18 mois

Décor thermocollé de haute qualité :  
ne se décolle pas, ne décolore pas.

Oto-mobile  
Compacte, ludique et maniable.



F

+ 18 mois

Emplacement à l'arrière pour poser les genoux et stimuler la motricité.  
Véhicule avec système de direction.  
Attache-remorque intégrée.

Réalisé en POLYÉTHYLÈNE épais. Lavage à l'eau. Utilisation à l'intérieur comme à l'extérieur. Livré monté.

				l'unité
<b>D</b>	<b>PORTEUR LOCO</b>	L: 75,5 cm - l: 33 cm - H. totale: 41,5 cm. H. d'assise: 28 cm.	●●● VIOLET (034) - VERT CLAIR (037) - JAUNE (014)	44 884    \$331.00
<b>E</b>	<b>PORTEUR DYNAMO</b>	L: 72,5 cm - l: 31 cm - H. totale: 44 cm. H. d'assise: 24 cm.	●●● VERT/VERT CLAIR (169) - BLEU/BLEU CLAIR (059) - ROUGE/ORANGE (039)	41 503    \$342.00
<b>F</b>	<b>OTO-MOBILE 1 PLACE</b>	L: 70,5 cm - l: 28 cm - H: 35 cm. H. d'assise: 23,5 cm.	●●● BLEU CLAIR (057) - VERT CLAIR (037) - ORANGE CLAIR (164)	56 015    \$275.00

À plusieurs,  
c'est plus rigolo !



Roues "folles"  
à l'arrière pour  
virevolter !

+ 18 mois  
**PORTEUR BIPLACE AVION**  
Ce porteur s'utilise seul ou à deux. La faible hauteur des assises et leur ergonomie offrent un maintien idéal pour les plus petits. Ils pourront ainsi développer leur équilibre en toute sécurité. L: 87 cm - l: 64 cm - H: 39 cm. H. d'assise: 22,5 cm. Réalisé en POLYÉTHYLÈNE épais. Utilisation à l'intérieur comme à l'extérieur. Livré monté. Coloris au choix : BLEU CLAIR (057) - VERT CLAIR (037)

50 921

l'unité

\$249.00



## Apprendre l'équilibre étape par étape...



Moto  
Stimule l'équilibre

**Guidon directionnel à rotation maîtrisée (90 °)**  
avec une position de conduite proche de celle d'un vélo.

**Décor thermocollé de haute qualité :**  
ne se décolle pas, ne décolore pas.

2 à 5 ans

**MOTO** L: 64 cm - H. totale: 53 cm. H. d'assise: 33 cm.  
Lavage à l'eau. Utilisation à l'intérieur comme à l'extérieur. Livré monté.

l'unité

<b>A</b> Green	39 441	\$283.00
<b>B</b> Magic	39 442	\$283.00
<b>C</b> Girly	39 439	\$280.00
<b>D</b> Police	39 438	\$283.00
<b>E</b> Course	40 286	\$280.00



**MAXI LOT MOTOS**  
Fière allure  
L: 64 cm - H. totale: 53 cm.  
H. d'assise: 33 cm.  
40 287 les 3 \$849.00



**MAXI LOT MOTOS**  
Plein pot  
L: 64 cm - H. totale: 53 cm.  
H. d'assise: 33 cm.  
39 448 les 3 \$843.00

**conception wesco**  
**GARANTIE 3 ANS**  
 Conforme à la norme jouet : NF EN 71-1, 2 et 3

# À chaque âge sa brouette !

Idéales pour apprendre l'équilibre avec 2 puis 1 roue, tout en s'amusant à transporter des jouets, de l'eau ou encore du sable.



Tous nos modèles de brouettes de même taille s'empilent.



Monoblocs, ultrarésistantes, empilables



100% recyclable.



F



G



H Grande capacité

**F** + 12 mois  
**MA PREMIÈRE BROUETTE** Petite, très légère et ultra-maniable, cette jolie brouette amusera les plus petits tout en exerçant leur équilibre. L: 55 cm - l: 28,5 cm - H. poignées: 30 cm. Réalisé en POLYÉTHYLÈNE épais. Utilisation à l'intérieur comme à l'extérieur. Coloris VERT CLAIR (037)  
 54 088 l'unité **\$78.00**

**G**  
**BROUETTE** L: 63 cm - l: 35 cm - H. poignées: 30 cm. Utilisation à l'intérieur comme à l'extérieur. Coloris au choix : BLEU (002) - VERT (008) - ORANGE (007)  

2 ROUES	+ 12 mois	41 348	<b>\$116.00</b>
1 ROUE	+ 18 mois	41 343	<b>\$105.00</b>

**H**  
**GRANDE BROUETTE** L: 79 cm - l: 44,5 cm - H. poignées: 40 cm. Utilisation à l'intérieur comme à l'extérieur. Coloris au choix : BLEU (002) - VERT (008) - ORANGE (007)  

2 ROUES	+ 18 mois	12 359	<b>\$182.00</b>
1 ROUE	+ 2 ans	12 360	<b>\$186.00</b>

**conception wesco**  
**GARANTIE 3 ANS**  
**FABRIQUÉ EN FRANCE**



**Astucieux** : système d'accroche pour relier les chariots entre eux. Empilable.

**Hygiénique** : entièrement lavable à l'eau.

**Sécurisé** : toutes les arêtes sont arrondies. Jantes pleines anti-coincement de doigts.



100% recyclable.



Grande contenance : 35 litres.

Bandage des roues larges et increvables.



+ 18 mois  
**CHARIOT / BAC DE RANGEMENT Loco Avec poignée** Composé de : 1 chariot Loco et sa poignée. L: 68 cm - l: 49 cm - H: 36 cm. Réalisé en POLYÉTHYLÈNE épais. Lavage à l'eau. Utilisation à l'intérieur comme à l'extérieur. Coloris au choix : BLEU (002) - VERT CLAIR (037) - ORANGE CLAIR (164)  
 56 185 l'ensemble **\$256.00**



+ 18 mois  
**CHARIOT / BAC DE RANGEMENT Loco Sans poignée** L: 68 cm - l: 49 cm - H: 36 cm. Réalisé en POLYÉTHYLÈNE épais. Lavage à l'eau. Utilisation à l'intérieur comme à l'extérieur. Coloris au choix : BLEU (002) - VERT CLAIR (037) - ORANGE CLAIR (164)  
 56 184 l'unité **\$217.00**



La poignée se range facilement à l'intérieur du chariot.



+ 18 mois  
**PETIT TRAIN Loco** Composé de : 3 chariots Loco et 1 poignée. L: 187 cm - l: 49 cm - H: 36 cm. Réalisé en POLYÉTHYLÈNE épais. Lavage à l'eau. Utilisation à l'intérieur comme à l'extérieur. Coloris au choix : BLEU (002) - VERT CLAIR (037) - ORANGE CLAIR (164) - MULTICOLORE (020)  
 56 186 l'ensemble **\$690.00**

Grande contenance : 105 litres (3 x 35 litres).

## Cabane LUMA

Les enfants adorent  
les cabanes pour  
*s'isoler et créer  
leur petit cocon.*



### Ultra résistante :

Murs épais (6 cm).

Planches 100% recyclées, imputrescibles  
et résistantes aux intempéries.

Traitement ANTI-UV pour une meilleure  
résistance dans le temps.

### Grandes dimensions :

2 bancs de 3 places inclus.

Larges ouvertures pour une surveillance optimale.

Possibilité de fixation au sol.



**GRANDE CABANE Luma** Avec cette grande cabane Luma, les enfants vont vivre de véritables aventures dans LEUR maison au fond du jardin. Elle ravira les enfants qui s'y inventeront les plus belles histoires. Composé de : 2 fenêtres et 2 bancs de 3 places inclus. L: 154 cm - l: 140 cm - H: 163 cm. Poids : 50 kg. Réalisé en POLYÉTHYLÈNE épais. Lavage à l'éponge. Utilisation à l'intérieur comme à l'extérieur. Livré à plat, à monter soi-même. Coloris au choix : BLEU (002) - VERT CLAIR (037) - ORANGE CLAIR (164)

45 316

l'unité

\$1,762.00



Sortir en toute  
*tranquillité !*



Poignées rembourrées  
pour plus de confort.  
Poignées pour l'adulte  
à l'avant et à l'arrière.

+ 18 mois

**CORDE DE PROMENADE COLOR** Réalisé en TISSU (décor) et TOILE ENDUITE (Sangle: base et poignée).  
Lavage : désinfection en surface.

<b>A</b> Pour 6 enfants	L: 2,48 m.	59 357	l'unité	\$28.30
<b>B</b> Pour 12 enfants	L: 4,45 m.	59 541	l'unité	\$41.50



## Les structures ELYO

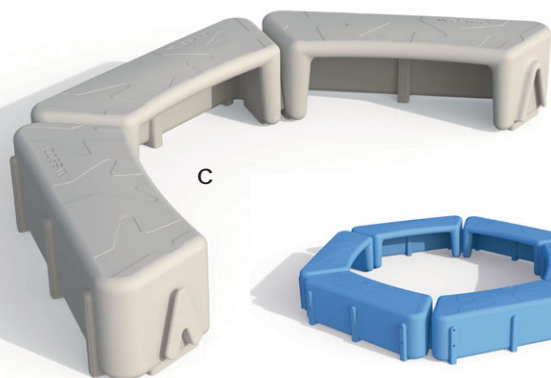

C



D



E



F



G

**C KIT 3 BANCS Elyo** Composé de : 3 bancs, 6 platines et la visserie. Encombrement au sol : L: 99,5 cm - l: 34 cm - H. d'assise: 31 cm. Réalisé en POLYÉTHYLÈNE épais. Livré avec la visserie. Coloris au choix : BLEU (002) - VERT CLAIR (037) - GRIS (006)

58 581 les 3 \$840.00

**D KIT 6 BANCS Elyo** Composé de : 6 bancs, 12 platines et la visserie. Encombrement au sol : L: 224,5 cm - l: 203 cm - H. d'assise: 31 cm. Réalisé en POLYÉTHYLÈNE épais. Livré avec la visserie. Coloris au choix : BLEU (002) - VERT CLAIR (037) - GRIS (006)

58 579 les 6 \$1,680.00

**E SALON Elyo** Composé de : 6 bancs, 1 table, 15 platines et la visserie. Encombrement au sol : L: 224,5 cm - l: 203 cm - H. d'assise: 31 cm. Réalisé en POLYÉTHYLÈNE épais. Livré avec la visserie. Table à sceller au sol. Coloris au choix : BLEU (002) - VERT CLAIR (037)

58 577 l'ensemble \$2,264.00

**F SALON D'OMBRAGE Elyo** Le salon ELYO permet de rassembler les enfants dans un même endroit pour un goûter, une activité, sous une zone d'ombrage. Scellement fourni avec la structure. Composé de : 6 bancs, 1 table, 15 platines, 1 arbre et la visserie. Encombrement au sol : L: 224,5 cm - l: 203 cm - H. d'assise: 31 cm. Point de passage le plus haut : 212 cm. Point de passage le plus bas : 170 cm. Envergure : 390 cm. Réalisé en MÉTAL, finition ÉPOXY et POLYÉTHYLÈNE épais. Livré à plat, à monter soi-même. Coloris au choix : BLEU (002) - VERT CLAIR (037)

58 564 l'ensemble \$6,300.00

*à ciel ouvert  
ou ombragées*

**G ARBRE D'OMBRAGE Elyo** L'arbre d'ombrage est un totem qui procure à la fois une zone d'ombre dans la cour d'école, mais c'est aussi un point de rassemblement. Il peut s'associer avec la table Elyo. L'arbre est obligatoirement scellé au sol à l'aide d'un massif d'ancrage. Scellement fourni avec la structure. Composé de : 1 arbre, 1 toile d'ombrage Encombrement au sol : L: 26 cm - l: 25 cm. Point de passage le plus haut : 212 cm. Point de passage le plus bas : 170 cm. Envergure : 390 cm. Réalisé en MÉTAL galvanisé à chaud, finition ÉPOXY. MÉTAL Livré à plat, à monter par un professionnel. Coloris GRIS CLAIR (180)

58 575 l'unité \$4,036.00



**BANC Elyo** Grâce à son but intégré, ne laissez plus les enfants sur le banc des remplaçants ! Composé de : 1 banc, 2 platines et la visserie. Encombrement au sol : L: 99,5 cm - l: 34 cm - H. d'assise: 31 cm. Réalisé en POLYÉTHYLÈNE épais. Livré avec la visserie. Coloris au choix : BLEU (002) - VERT CLAIR (037) - GRIS (006)

58 586 l'unité \$280.00

## Les accessoires ELYO



**TABLE Elyo** Table T2 idéale pour les cours d'école. Elle peut être utilisée seule ou avec l'arbre d'ombrage Elyo mais aussi être fixée au sol avec des platines si besoin. À sceller au sol. Composé de : 1 table, 3 platines et la visserie. Encombrement au sol : L: 118 cm - l: 110 cm - H: 53 cm Réalisé en POLYÉTHYLÈNE épais. Livré avec la visserie. Coloris au choix : BLEU (002) - VERT CLAIR (037)

58 585 l'unité \$584.00

# Index

## alphabétique



### A - B - C

Accessoires de maintien.....	17
Accessoires de promenade.....	114
Accueil, vestiaires.....	8-9
Aires d'activités.....	18-19, 38-40
<b>AMÉNAGEMENT ET MOBILIER.....</b>	<b>2-49</b>
Archibloc (construction).....	54-55
Assise au sol.....	7
Babi Tapis.....	58-59
BABImodules (motricité).....	71-81
Babyboost.....	56
Bacs Totem.....	37
Balles pour piscine.....	67,69
Banquettes.....	8, 12, 26, 29
Barrières Ublo.....	42-44
Bascules.....	57
Bassins de balles.....	66-69
Bâtons.....	107
BLOCmodules (motricité).....	82-88
Blocs de construction.....	54-55
Blouses.....	11
Briques en carton.....	54-55
Brouettes.....	113
Cabane Babi Up.....	41
Cabane en mousse.....	3, 7
Cabane Luma.....	114
Cabanes Tio'la.....	40
Cerceaux.....	107
Chariot <b>nouveau</b> .....	113
Chariot de marche.....	56
Chauffeuse.....	2, 8, 26-27, 29, 31-32, 36
Chevalet Îlo.....	10
Cloisons mobiles.....	45
Constructions géantes.....	54-55
Contours de matelas.....	46
Cordes de promenade.....	114
Couchage au sol.....	47
Coussin de maintien.....	17
Coussin Seaty.....	20
Coussins géants.....	50-51
Coussins siège.....	21
Création et séparation d'espaces.....	42-45

### D - E

Dalles sensorielles.....	5-6, 80
Décomousses.....	49
Décoris lumineux <b>nouveau</b> .....	6
Dégagements.....	52
Édredons géants.....	50-51
Espace détente, lecture et regroupement.....	18-41
Espace repos.....	46-47
Espace sensoriel.....	2-6
Éveil sensori-moteur.....	17, 50-51
Explor'action.....	92-97

### G - J - L

Galettes.....	22-23
Gamme Babi Up.....	41
Gamme Babimodules.....	71-79
Gamme Babisieges.....	18-19
Gamme BABIxplore (motricité).....	90-91
Gamme Basic.....	8, 25-31
Gamme Basic biosourcée.....	30-31
Gamme Basic nature.....	28-29
Gamme Blocmodules.....	82-88
Gamme CLIMBUp.....	89
Gamme Club.....	32-33
Gamme Cocon.....	46
Gamme Delta.....	34-35
Gamme Doodanimo <b>nouveau</b> .....	51
Gamme Elyo.....	115
Gamme Explor'action.....	92-97
Gamme Flora.....	13
Gamme Kia.....	9, 36
Gamme Kidy S'cool <b>nouveau</b> .....	35
Gamme Liloo.....	37
Gamme Luma <b>nouveau</b> .....	114
Gamme Luna.....	37
Gamme Mozaic.....	38-39
Gamme Oxygène.....	98-102
Gamme Pilouface <b>nouveau</b> .....	12
Gamme Rezistatoo.....	24
Gamme Scogym Tactik.....	103-105
Gamme Seaty.....	20

Gamme Sensory Babi.....	5, 80-81
Gamme Tadam.....	14-15
Gamme Tic Tac.....	36
Gamme Tio' La.....	40
<b>JEUX.....</b>	<b>50-55</b>
Les roullants.....	110-112
Lits Cocon.....	46

### M - N - O

Matelas de change.....	48
Mobilier blanc.....	2-3
Mobilier en plastique Flora.....	13
Nattes et tapis.....	58-65, 108-109
Nidoo.....	21
Oxygène.....	98-102

### P - R - S

Panneaux d'activités Alvéole.....	53
Piscines à balles.....	66-69
Piscines à balles Lotus.....	69
Planche de motricité Ovi'Slide.....	106
Poire (assise).....	3, 21
Porteurs.....	110-112
Poufs.....	22-23
Protections (Espace change).....	48
Rocking chair Kia.....	9, 36
Roullants.....	110-112
Scogym Tactik (motricité).....	103-105
Snoezelen.....	2-3
<b>SPORT ET MOTRICITÉ.....</b>	<b>56-115</b>

### T

Tabliers de peinture.....	11
Tapis.....	24, 58-65
Tapis 1er Âge.....	58-61
Tapis Babisieges (aires de détente).....	18-19
Tapis d'évolution / de gymnastique.....	108-109
Tapis de change.....	48
Tapis de gym.....	108-109
Tapis de protection murale.....	58-59
Tapis de protection au sol.....	58-65
Tapis de réception.....	108-109
Tapis fer à cheval.....	17
Tapis Mozaic.....	38-39, 62-63
Tapis sur-mesure.....	48
Tortue d'équilibre.....	6
Transat.....	7, 16



# PORTEUR ILLICO Biosourcé

+ 18 mois

Avec ce petit véhicule très maniable et une assise haute, l'enfant trouvera facilement la position idéale pour un apprentissage de l'équilibre en toute sécurité.



À votre service depuis plus de 45 ans !



1976



1987



1993



1997



2006



2011



2017

Ce document n'est pas contractuel. Des nuances de couleurs peuvent exister entre les matériaux et leur reproduction. Dans un souci permanent d'améliorer la qualité de ses modèles, le fabricant se réserve le droit d'y apporter des modifications pour perfectionnement. «Selon l'article L.335-2 du Code de la propriété intellectuelle, toute édition d'écrits, de dessins, de peintures ou de toute autre production, imprimée ou gravée en entier ou en partie, au mépris des lois et règlements relatifs à la propriété des auteurs est une contrefaçon et toute contrefaçon est un délit puni d'une peine d'emprisonnement et d'une peine d'amende, le délit, l'exportation et l'importation des ouvrages contrefaisants étant punis des mêmes peines». Ne pas jeter sur la voie publique.

Conception et réalisation : WESCO. Photos : Studio WESCO. Photogravure : Arco Iris. Imprimé au Canada.  
Edition MARS 2024 © WESCO 2024. WESCO N.A. Inc, Princeville, QC, G6L 5R2, Canada and Wesco S.A. France.

CA FR

03/2024

# wesco®

créateur d'univers d'enfants

[www.wescona.com](http://www.wescona.com)



WESCO north america inc.

770 St Henri

Princeville, QC, G6L 5R2

Pour une assistance immédiate, veuillez nous contacter

1-888-364-2644 - Fax : 1-888-364-3417

[info@wescona.com](mailto:info@wescona.com)



**Nouveau**  
**BABIMODULES MINI**  
*Spécial*  
*petits espaces*

A découvrir page 74 à 75



Wesco est certifié ISO 14001 :  
2015 et ISO 9001 : 2015, par SOCOTEC  
Certification France,  
pour la conception et la distribution  
des produits

Visitez notre site [www.wescona.com](http://www.wescona.com)