

wesco

® 2022

Pour que les enfants éveillent le monde

Tout l'équipement pour les 0 -12 ans crèches, multi-accueils, écoles maternelles et élémentaires, centres de loisirs, établissements spécialisés...



Bienvenue
chez
wesco®



Depuis 1975, nous créons,
sélectionnons et fabriquons des
produits qui accompagnent le bien
grandir des enfants de 0 à 12 ans.

Le bien-être des enfants *comme moteur*

Chaque jour, nos collaborateurs œuvrent afin d'accomplir de la meilleure des façons notre mission d'entreprise : pour que les enfants éveillent le monde ! Nous sommes admiratifs du potentiel de TOUS les enfants et tout autant à l'écoute des besoins différents de chacun d'entre eux. Pour nous, la diversité est une chance et c'est ainsi que nous proposons plus de 15000 références chaque année.

Le client *au centre de nos préoccupations*

Aux côtés des professionnels de la petite enfance, des écoles, des collectivités... nous avons noué une relation durable et de confiance depuis 45 ans. Plus que jamais, notre volonté est de maintenir notre niveau d'exigence pour satisfaire cet engagement et vous étonner en proposant des produits et services toujours plus innovants.

Demain *s' imagine aujourd'hui*

Nous sommes tous mobilisés pour prendre soin de l'avenir des enfants. Chaque jour nos choix sont portés par nos valeurs : proposer des produits innovants, réduire notre impact sur l'environnement, sensibiliser les enfants aux enjeux de demain et au bien vivre ensemble... L'amélioration continue prend tout son sens : elle est au cœur de notre démarche.

Avec Wesco,
votre partenaire de confiance
depuis 1975

simplifiez-vous **la vie**

en centralisant vos commandes.

Retrouvez tous les produits indispensables
à votre quotidien de professionnel.

Zoom sur...



la collection 2022 et
nos engagements





Méthode Montessori

l'apprentissage par l'expérience !

"Aide-moi à faire tout seul".
C'est en respectant les principes de Maria Montessori que nous avons développé et sélectionné des produits favorisant l'autonomie et la confiance en soi.
p. 652 à 731.



Apprentissage STEM

l'initiation au numérique et à l'approche scientifique !

Cette approche pédagogique donne goût aux sciences et à la technologie avec une large touche de créativité.
p. 682 à 691.



Méthode Singapour

apprendre les mathématiques devient un jeu d'enfant !

Aider les enfants à passer du concret à l'abstrait par la manipulation, c'est l'objectif de cette méthode qui fait ses preuves depuis les années 80.
p. 699.



Zoom sur...
la collection 2022 et
nos engagements



Les essentiels pour accompagner *Tous* les enfants

La classe flexible :

*créer des espaces
stimulants...*

...pour diversifier les formes
d'apprentissage :
écoute, échange, manipulation
individuelle ou collective.

...pour que l'enfant devienne acteur
de ses apprentissages :

- Motivation décuplée
- Capacité d'attention améliorée
- Autonomie favorisée,
plus de confiance en soi
- Entraide, tolérance et
ouverture d'esprit encouragées !

... pour vous permettre de leur accorder
plus de temps individuellement



Sélection inclusion

tous différents
dans notre façon
d'apprendre !



Les méthodes d'apprentissage :

*expérimenter
ensemble*

Retrouvez
encore plus
de conseils sur
notre blog

WESCO.
Le Blog

Parce que chaque enfant est unique
et différent, leurs besoins sont
également spécifiques et propres à
chacun. **Sélection marquée du picto**
tout au long du catalogue.



Les matières
issues de forêts
éco-gérées



Le Bois

100% recyclable
Origine végétale
& renouvelable

Fabriqué
en **EUROPE**

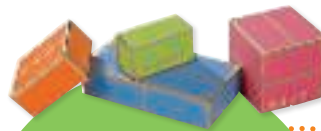

Le Carton

100% recyclable
Décors imprimés
à l'encre alimentaire

Fabriqué
en **EUROPE**



Le liège

100% recyclable
Origine végétale
& renouvelable

Fabriqué
en **EUROPE**



Zoom sur...



la collection 2022 et
nos engagements

Des produits plus respectueux de notre planète



innovation
wesco

Notre toile biosourcée

2 ANS de
R&D

mobilisant nos designers,
des chimistes et notre unité
de fabrication

Coton
OEKO-TEX
enduit

70 % de matière végétale,
c'est autant de plastique
en moins

Fabriqué
en **FRANCE**

tissage, enduction
et assemblage réalisés
dans un rayon
de 570 km

Pour des enfants
en sécurité
NORME JOUET
NF 71-3

sans PVC,
sans colorants
azoïques,
sans perturbateurs
endocriniens

Plastique
biosourcé

100% recyclable
Origine végétale
& renouvelable
Fabriqué
en **EUROPE**



Comment bien lire votre catalogue ?

Des pictos pour mieux vous informer!



conception
wesco

GARANTIE 3 ANS

Le pictogramme **Conception Wesco** signale les produits que nous concevons en tenant compte de vos exigences d'utilisation, de sécurité et de vie en collectivité. Nous y ajoutons nos exigences esthétiques.

Tous nos produits sont garantis 1 an.
Au delà, la **garantie** est indiquée sur les pages du catalogue par cet encadré.

FABRIQUÉ EN FRANCE

Ce picto indique le **lieu de fabrication** du produit.



Les produits étudiés ou sélectionnés pour vous apporter en priorité **un prix réduit**, tout en conservant la qualité Wesco, sont signalés avec ce picto.



Ce pictogramme vous indique les **"avantages environnementaux"** sur certains produits :

- **utilisation de matériaux respectueux** : en bois issus de forêts éco-gérées, hêtre, bambou, coton issu de l'agriculture biologique, plastique recyclé ou 100% recyclable, matériaux d'origine végétale...
- **utilisation de finition respectueuse** : peinture à l'eau, vernis sans solvant, produit d'entretien respectueux sans aldéhyde, sans ammonium, sans chlore...
- **reconnus par les labels** œkotex et autres labels écologiques européens...



Ce pictogramme désigne un produit ou une gamme fabriqué en partie ou totalement à partir d'une matière d'origine végétale.



Le pictogramme **"Sélection Inclusion"** désigne les produits possédant des caractéristiques leur permettant d'être également utilisés par des enfants en situation de handicap ou de déficiences.



Ce **pictogramme d'avertissement** indique que le produit ne convient pas aux jeunes enfants et qu'il présente un risque pour cette tranche d'âge. A chaque fois, le pictogramme est accompagné d'une mention précisant le risque et le danger encourus.

Sans phtalate.

Nous mettons en avant ce pictogramme uniquement **sur les produits auxquels nous ajoutons cette exigence, sans obligation légale, les produits imposés par la loi étant bien évidemment sans phtalate**. Ils ne contiennent aucun des phtalates DEHP, DBP, BBP, DINP, DIDP et DNOP dans une concentration supérieure à 0,1%.



Ces pictogrammes sont apposés à côté des produits disposant des certifications NF mobilier crèches, NF mobilier éducation et GS, garantissant une **qualité constante** de nos produits et leur **conformité aux normes françaises et européennes** en vigueur. Plus d'informations sur www.fcba.fr



Magnétique

Par ce pictogramme, nous attirons votre attention sur nos produits contenant des **éléments magnétiques** : ces produits nécessitent une vigilance particulière de votre part. En cas d'ingestion d'aimants, demandez immédiatement une assistance médicale.

2 - 361

AMÉNAGEMENT ET MOBILIER



AMÉNAGEMENT ET MOBILIER

362 - 623

JEUX D'ÉVEIL ET ÉDUCATIFS



624 - 753

MATÉRIEL D'APPRENTISSAGE



754 - 1013

PAPETERIE ET ACTIVITÉS CRÉATIVES



1014 - 1229

SPORT ET MOTRICITÉ



AMÉNAGEMENT ET MOBILIER

- 4 ESPACE MULTISENSORIEL
- 44 ACCUEIL, VESTIAIRES
- 72 SALLE DE CLASSE ET D'ACTIVITÉS
- 146 SOLUTIONS DE RANGEMENT
- 196 ESPACE DÉTENTE, LECTURE
ET REGROUPEMENT
- 244 SÉPARATION ET SÉCURISATION
D'ESPACES, DÉCORATION
- 276 ESPACE SIESTE
- 301 ESPACE CHANGE
- 318 ESPACE REPAS
- 356 PROMENADE





Être bien pour bien être au quotidien

Favoriser les apprentissages n'est pas seulement une histoire de pédagogie, le mobilier aussi à son rôle à jouer ! Aménageons des espaces ludiques et attractifs, imaginés pour libérer le mouvement, favoriser la sérénité, la concentration et développer la créativité...



ESPACE MULTISENSORIEL

- 6 CABANES SENSORIELLES
- 9 MOBILIER EN TOILE ENDUITE ET HAMAC
- 12 MOBILIER LUMINEUX
- 14 COLONNES ET MURS À BULLES
- 18 PRODUITS LUMINEUX
- 20 PROJECTEURS ET VEILLEUSES
- 21 KITS SENSORIELS
- 22 ACTIVITÉS SENSORIELLES
- 28 STIMULATION VISUELLE, TACTILE ET AUDITIVE
- 35 FIDGETS ET STIMULATION BUCCO MAXILLAIRE
- 38 MOTRICITÉ SENSORIELLE
- 42 THÉRAPIE D'INTÉGRATION SENSORIELLE



commandez sur

Un site complet pensé pour vous faciliter la vie





@
+ d'infos
sur notre site



+ 2 ans

NAPPE CABANE SENSORIELLE

L: 120 cm - l: 60 cm - H: 76 cm. Coloris GRIS (006).

57 473 l'unité

Se positionne uniquement sur les tables Wesco ref. : 38386 (taille 6), 50532, 50571, 69255, 69228, 70828, 70845 et 70862.

Obscurité totale à l'intérieur



+ 3 ans

CABANE SENSORIELLE

Côté 102 cm.

46 235 l'unité

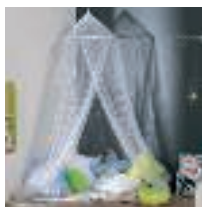

+ 3 ans

CIEL DE LIT ENFANT

Ø 60 cm - H: 220 cm.

61 015 l'unité



+ 3 ans

TIPI

Ø 100 cm - H: 180 cm.

59 126 l'unité



Cabanes sensorielles

Créez un véritable espace cocon en un clin d'œil !

Basée sur l'approche pédagogique de l'Éducation bienveillante, la cabane offre un espace propice aux découvertes sensorielles et au retour au calme. Elle donne un sentiment de sécurité, facilite la concentration, la contemplation et l'apprentissage.



GARANTIE 3 ANS

Conforme à la norme NF EN 1021-1 et 2 : allumabilité des meubles rembourrés

Livré à plat, à monter soi-même.



Sécurisante : toile enduite très résistante pour un usage intensif en collectivité. Les **parois en mousse épaisse** (7 cm) amortissent le bruit et favorisent le retour au calme.

Gain de place : la cabane se démonte et peut être rangée à plat !

Sous la surveillance d'un adulte



Dès la naissance

CABANE SENSORIELLE L'épaisseur de la mousse amortit le bruit et protège l'enfant de toute blessure. La toile enduite permet un usage intensif en collectivité et se nettoie facilement. Composé de : 4 murs d'épaisseur 7 cm, un tapis de sol d'épaisseur 4 cm et d'un toit en toile enduite. L: 120 cm - l: 120 cm. Réalisé en MOUSSE et TOILE ENDUITE. Lavage à l'eau ou avec notre produit nettoyant. Utilisation à l'intérieur. Livré à plat, à monter soi-même. Coloris BLANC (001).

53 916

l'unité

KIT CABANE SENSORIELLE Composé de : 1 cabane en mousse, 1 source lumineuse pour fibre optique, 150 fibres optiques de 1,5 m, 4 oeufs lumineux, 1 galet lumineux et 1 projecteur océan. Cabane: Montée L: 120 cm - l: 120 cm - H: 120 cm. Pliée L: 120 cm - l: 120 cm - H: 32 cm.

56 534 l'ensemble

GARANTIE 2 ANS

Livré à plat, à monter soi-même.

nouveau

Dès la naissance

CABANE SENSORIELLE EN BOIS

Coup de cœur pour cette cabane en bois équipée de 3 grands miroirs synthétiques intérieurs adaptés aux plus petits. Agrémentée de lumières ou de jeux sensoriels, cette cabane devient un lieu d'apaisement. Cette cabane est équipée d'aérations sur le dessus pour faciliter la fixation des accessoires lumineux. L: 111 cm - l: 99 cm - H: 100 cm - Intérieur 96 x 96 cm. Réalisé en MULTIPLIS verni et MIROIR SYNTHÉTIQUE. Livré à plat, à monter soi-même. Coloris NATUREL (016).

63 161 l'unité



Scannez le QR Code et visualisez ce produit à 360° et en réalité augmentée dans votre pièce !



Sensoriel : un maximum de sensations grâce à la réverbération des lumières sur les parois transparentes et l'amortissement des sons à l'intérieur.

Accessibilité : grande ouverture.

Sécurité : surveillance optimale grâce aux ouvertures transparentes. Toile épaisse haute résistance.

Gonflable : structure souple et amortissante.

Facile d'entretien : se nettoie rapidement avec un chiffon ou une éponge, à l'eau froide savonneuse ou avec notre produit nettoyant (réf. 43055).

Gain de place : se dégonfle et se range dans son sac de transport.

GARANTIE 2 ANS

Sans phtalates.

Livré non gonflé avec un sac de rangement en tissu et 2 carrés de réparation autocollant.

Sous la surveillance d'un adulte



KIT IGLOO SENSORIEL Composé de : 1 igloo, 100 brins de fibres optique multicolores, 1 source lumineuse, 4 œufs lumineux, 1 boule lumineuse colorée, 4 balles sensorielles lumineuses et 8 balles sensorielles tactiles. Igloo : Ø 170 cm - H: 100 cm.

59 059

l'ensemble



Retrouvez notre souffleur-dégonfleurl page 1178

+ 6 mois

IGLOO SENSORIEL Création originale, ludique et sensorielle ! Quelle drôle de cabane où il fait bon se cacher, imaginer, s'inventer des histoires, jouer avec les zones transparentes, on pourrait presque voir les aurores du grand nord... L'enfant se sent rassuré, protégé dans cet espace en forme de dôme où la diffusion du son et la réflexion des lumières prennent de nouvelles dimensions, le laissant sans voix, captivé par ce spectacle sensoriel, apaisant. Se gonfle à l'aide de notre souffleur-dégonfleurl (réf 42402). Ø 170 cm - H: 100 cm. Réalisé en PLASTIQUE. Lavage à l'aide d'un chiffon doux à l'eau froide savonneuse ou avec notre produit nettoyant. Livré non gonflé avec un sac de rangement en tissu et 2 carrés de réparation autocollant. Coloris BLANC (001).

57 399

l'unité



Attention !
Interdit aux moins de 36 mois, longue corde, risque de strangulation.

Mobilier blanc
Coloris blanc pour une meilleure
réflexion des jeux de lumière !

A

B

C

D

E

F

H

G

I



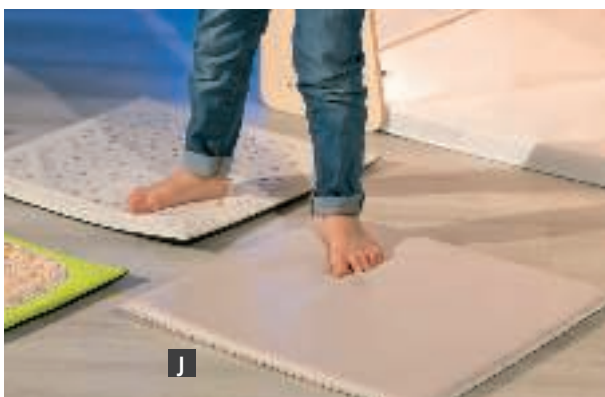

Nathalie Casso-Vicarini, Déléguée générale de l'association Ensemble pour l'Education de la Petite Enfance.

La pédagogie Snoezelen, le bien être au cœur des pratiques.
 Il s'agit de créer une atmosphère grâce à des matières, des textures, des couleurs, des odeurs, des sons, comme une invitation au voyage sensoriel.
 Cette approche permet à l'enfant d'être acteur de son développement, à son rythme ; de favoriser l'intégration de l'enfant en situation de handicap ; placer l'empathie au cœur de la relation ; d'écouter l'expression spécifique de chaque enfant accompagné ; de solliciter à partir de ce que l'on perçoit, des centres d'intérêts, sans les imposer ; de mobiliser des compétences sensorielles, en toute sécurité.



Mousse haute densité (24 Kg/m³) ne s'affaisse pas dans le temps et aucun risque pour les enfants de se blesser.

Recouverte de toile enduite confortable, résistante et ultra-sécurisée pour un usage intensif, nettoyage facile.

Coloris BLANC (001)

l'unité **à partir de 3**

A	BABI TAPIS MURAL	96 x 48 cm Ép: 5 cm.	33 486
B	BABI TAPIS MURAL À miroirs Simple	L: 96 cm - l: 48 cm - ép: 5 cm.	33 554
C	CHAUFFEUSE D'ANGLE	l: 45 cm - H: 37,5 cm - P: 40 cm. Assise : H: 17 cm - P: 24 cm.	54 187
D	POUF QUART DE ROND	l: 40 cm - H: 17 cm.	54 181
E	SOCLE pour colonne lumineuse	Dimension du socle: côté 48 cm - H: 25 cm.	56 731
F	GALETTE 7 cm	Ø 35 cm - H: 7 cm.	00 864
G	PETIT COUSSIN CARRÉ	l: 30 cm - H: 17 cm - P: 27 cm.	54 178
H	TAPIS Mozaïc	96 x 48 cm Ép: 4 cm.	26 781
I	BAC Mozaïc	L: 48 cm - l: 48 cm - H: 24 cm.	39 567
J	DALLE Sensory Baby	nouveau Côté: 48 cm - ép: 1,5 cm. BLANC/IVOIRE (212)	62 481

à partir de 4



l'unité **à partir de 4**

K	CHAUFFEUSE CONVERTIBLE	Plié : L: 48 cm - l: 60 cm - H: 49 cm. Déplié : L: 144 cm - l: 60 cm - H: 32 cm. Zone de couchage : L: 126 cm.	27 106
L	ASSISE Kia Enfant	L: 46 cm - l: 37 cm - H: 47 cm.	54 872
M	FAUTEUIL Club - H: 25 cm	L: 57,5 cm - l: 45 cm - H: 55 cm.	20 021
N	CHAUFFEUSE DROITE	l: 30 cm - H: 37,5 cm - P: 40 cm. Assise : H: 17 cm - P: 24 cm.	54 184

Mobilier relaxant

Effet calmant et relaxant !

Suspendu au plafond, le hamac crée de doux mouvements oscillants parfaitement adaptés aux moments de détente ou de retour au calme. Les enfants aimeront s'y blottir et se sentiront apaisés.

Sous la surveillance d'un adulte



D



F



E



B



C



Coton issu de l'agriculture biologique.



Ultraconfortable : grâce au coussin moelleux intégré.

Hygiénique : entièrement lavable et déhoussable.

Résistant : poids maximum supporté : 80 kg.



A

A + 2 ans

FAUTEUIL POIRE L: 55 cm - l: 55 cm - H: 85 cm. Réalisé en TOILE ENDUITE sur support JERSEY, garni de MICROBILLES de POLYSTYRÈNE. Lavage à l'aide d'un chiffon doux à l'eau froide savonneuse ou avec notre produit nettoyant. Coloris au choix : BLANC (001) - ORANGE (007) - BLEU (002) - VERT (008).

37 674

l'unité



B BALLON GYMSIÈGE Ø 65 cm. Réalisé en PLASTIQUE. Livré non gonflé. Coloris BLANC (001).

01 858

l'unité

C + 2 ans

TRANSAT EMPILABLE ENFANT avec coussin confort Composé de : 1 transat enfant empilable et 1 coussin confort. L: 71,5 cm - l: 45 cm - H: 43,5 cm. Coloris au choix : BLEU CLAIR/BLANC (199) - BLEU CLAIR/ORANGE CLAIR (200) - BLEU CLAIR/BLEU (114) - VERT CLAIR/BLANC (196) - VERT CLAIR/ORANGE CLAIR (198) - VERT CLAIR/VERT (197).

57 901

l'ensemble



+ 3 ans

D NID-HAMAC Air Moby Ø de l'assise 90 cm. H: 170 cm. Hauteur de plafond minimum requise 220 cm.

57 418

l'ensemble

E NID-HAMAC Teddy Ø de l'assise 70 cm - H: 150 cm. Hauteur de plafond minimum requise 200 cm.

Coloris au choix
● VERT CLAIR (037)/53 454
● - BEIGE (010)

F HAMAC MOKI Dolphy L: 210 cm - l: 110 cm.

57 417

Miroirs Immersion par la réflexion !



Sécurité maximale : matériau ultrarésistant
Qualité : reflet non déformé
Sans danger : coins arrondis
Installation facile avec du ruban adhésif ou des vis

H

G



N



J



K



L

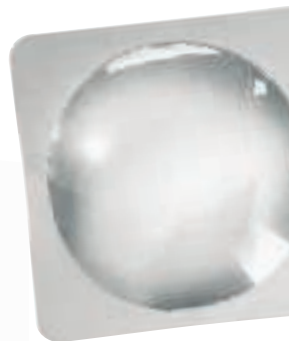

M

Dès la naissance

MIROIR SÉCURISÉ Les enfants prennent plaisir à se contempler et à jouer avec leur reflet dans ce miroir ! Sans cadre, utilisé seul ou juxtaposé, il crée une surface de réflexion moderne et décorative tout en donnant de la profondeur à votre pièce. Réalisé en ACRYLATE. Livré sans vis (elles dépendent de la nature de vos murs).

G Rectangle L: 50 cm - l: 60 cm.

56 667 l'unité

à partir de 3

H Hexagone L: 57,5 cm - l: 50 cm. **nouveau**

62 237 l'unité

à partir de 3

I Asymétrique L: 50 cm - l: 49 cm. **nouveau**

62 238 l'unité

à partir de 3

J + 3 ans

PETIT MIROIR mobile Grâce à ce miroir à poser au sol, les plus petits se découvrent et s'amuse avec leur reflet. Stable, il est également facile à transporter grâce à ses poignées. L: 29 cm - l: 32 cm - P: 20 cm. Réalisé en MULTIPLEX verni et PLEXIGLAS. Livré monté. Coloris au choix : BLANC (001) - NATUREL (016).

57 356 l'unité

K + 9 mois

KIT DE BARRES DE BRACHIATION AVEC LIAISONS Miroir graphique Composé de : 2 liaisons, 1 petite barre droite graphique et 1 petit miroir. L: 72 cm. Livré sans vis (elles dépendent de la nature de vos murs).

59 936 l'ensemble



L + 2 ans

MIROIR 2 EN 1 Miroir recto-verso incassable : une face avec un miroir régulier et l'autre avec un miroir déformant. L: 15 cm. Réalisé en PLASTIQUE.

49 096 les 6

+ 3 ans

MIROIR Les miroirs dômes offrent une vision déformée, amusante et intéressante du monde pour les enfants. L: 49 cm - l: 49 cm. Réalisé en PLASTIQUE. Livré avec des supports de fixation.

M GRAND DÔME

53 336 l'unité

N 4 DÔMES

53 337 l'unité

Mobilier lumineux

La fascination de la perception !

Sous la surveillance
d'un adulte

Temps de charge d'environ 3 heures
pour une autonomie de 8 heures.

Ce mobilier sensoriel apaise et apporte des touches de couleurs dans une pièce ou un espace dédié. Il est possible de varier les modes de diffusion des couleurs (continu, clignotant, intensité progressive), la durée et la sélection des couleurs.

- +** **Sécurité** : Produit rechargeable sur secteur pour une autonomie sur batterie de plus de 8 heures.
- Praticité d'usage** : Télécommande fournie pour changer la couleur, la vitesse et l'intensité de la lumière.
- Simplicité** : Programmation possible de plusieurs éléments avec 1 seule télécommande !

Pour une utilisation optimale et sécurisée du mobilier lumineux, il est fortement déconseillé de s'asseoir ou de s'allonger dessus. De plus, l'utilisation extérieure doit être maîtrisée, en cas d'intempérie, nous vous recommandons de mettre le mobilier lumineux à l'abri.



+ 3 ans
Réalisé en PLASTIQUE. Lavage à l'éponge.
Utilisation à l'intérieur comme à l'extérieur.

l'unité

A	GALET LUMINEUX	Ø 37 cm.	53 338
B	DEMI-SPHÈRE LUMINEUSE	Ø 33 cm - H: 12 cm.	53 254
C	SPHÈRE LUMINEUSE	Ø 40 cm.	53 343
D	CUBE LUMINEUX	Côté 40 cm.	53 987
E	TRONC LUMINEUX	Ø 32 cm - H: 32 cm.	61 545
F	PETIT CYLINDRE LUMINEUX	Ø 31 cm - H: 76 cm.	61 543
G	GRAND CYLINDRE LUMINEUX	Ø 37 cm - H: 94 cm.	61 544



+ 3 ans

TABLE LUMINEUSE D'ACTIVITÉS SENSORIELLES Cette table d'activités émet une douce lumière et encourage à la stimulation sensorielle. En déposant des objets ou des matières (sable, eau, gel...) sur le dessus, le jeu de lumière prend tout son sens, le jeu des contrastes et des formes se crée, l'enfant touche, observe, explore, imagine... Durée de fonctionnement : 5 à 10 heures (selon le réglage du programme). Composé de : 1 table et 1 télécommande. Réalisé en PLASTIQUE. Lavage à l'éponge. Utilisation à l'intérieur comme à l'extérieur.



nouveau

H Petite taille

H: 45 cm - l: 69 cm - P: 60 cm.

62 239

l'unité



I Grande taille

H: 58 cm - l: 80 cm - P: 18,5 cm.

59 845

l'unité



H



J



Possibilité de régler la couleur et l'intensité lumineuse.



Scannez le QR Code et visualisez ce produit à 360° et en réalité augmentée dans votre pièce !

nouveau

J + 3 ans

TORTUE LUMINEUSE Manu Atténuante et bienveillante, la tortue diffuse une lumière douce pour accompagner les enfants dans les temps calmes des espaces sensoriels. L: 60 cm - l: 55 cm - H: 20 cm. Réalisé en POLYÉTHYLÈNE épais. Lavage à l'éponge. Utilisation à l'intérieur comme à l'extérieur. Muni d'un dispositif lumineux LED rechargeable. Coloris VERT CLAIR (037).

62 463

l'unité

* > Attention ! Interdit aux moins de 36 mois, petites pièces, risque d'étouffement.

@ + d'infos sur notre site



+ 3 ans
SET DE 4 PETITS CUBES LUMINEUX
Côté : 7,5 cm.

53 976

l'ensemble



+ 3 ans
SET DE 4 PETITS ŒUFS LUMINEUX
H: 9 cm.

53 248

l'ensemble



A & B



H



C & D

F



G



I



E



Conçu pour maintenir la colonne à bulles en place, ce support amovible se fixe sur le haut de la colonne à bulle et au mur. À utiliser uniquement avec la colonne à bulles Ø 15 cm (réf. 53996 et 53969).

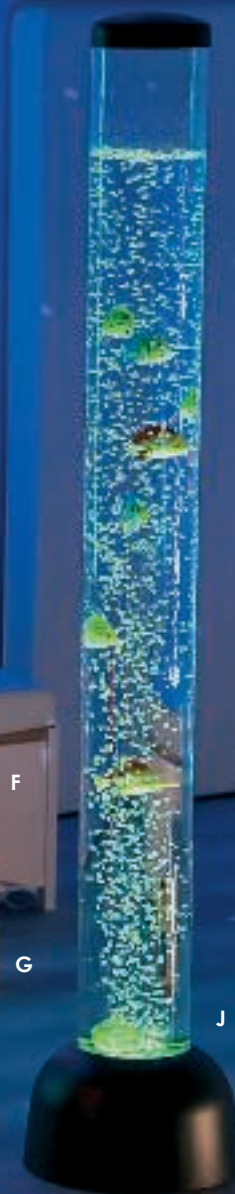

J

Colonnes à bulles

Expérience fascinante et apaisante !

Dès la naissance
Sous la surveillance
d'un adulte

La colonne à bulles apporte un effet captivant, fascinant et apaisant lorsqu'on observe les bulles d'air se déplacer dans le tube et la lumière colorée changer subtilement.

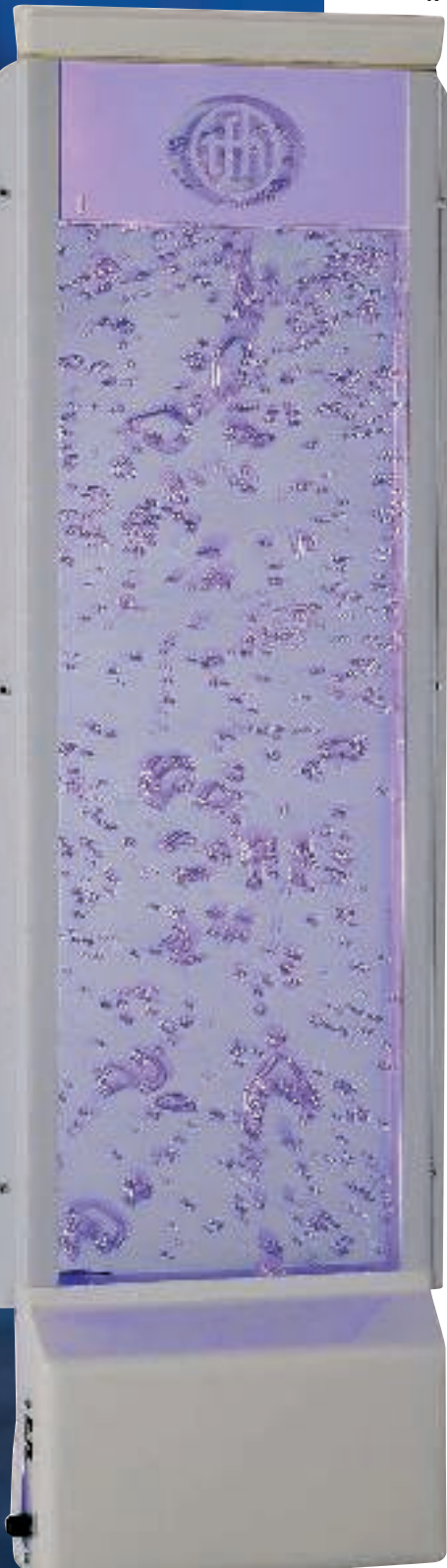

Colonnes à bulles

Colonnes à billes

Stimulation tactile	par les vibrations de la colonne	par l'aspiration sur le haut de la colonne
Stimulation auditive	par le ronronnement de l'eau	par le soufflement des billes
Stimulation visuelle	par le changement de couleurs et le mouvement des bulles	par le changement de couleurs et le mouvement des billes
Interactivité	grâce au contrôleur filaire (en option)	grâce au contrôleur filaire (en option)

A COLONNE À BILLES 120 cm Composé de : 1 colonne, 1 sachet à billes de polystyrène et une base. Alimentation sur secteur. H: 120 cm - Ø 15 cm. S'utilise avec des billes de polystyrène (fournies). Livré à plat, à monter soi-même.

53 969 l'ensemble

B COLONNE À BILLES 120 cm Composé de : 1 colonne et 1 base. Alimentation sur secteur. H: 120 cm - Ø 15 cm. Réalisé en PLASTIQUE.

53 996 l'ensemble

C MAXI LOT Colonne à billes avec socle Composé de : 1 colonne à billes (53969) et 1 socle. Alimentation sur secteur. Caisson: L: 48 cm - l: 48 cm - H: 25 cm - Colonne: H: 120 cm - Ø 15 cm. Livré à plat, à monter soi-même.

56 131 l'ensemble -

D MAXI LOT Colonne à bulles avec socle Composé de : 1 colonne à bulles (53996) et 1 socle. Alimentation sur secteur. Caisson: L: 48 cm - l: 48 cm - H: 25 cm - Colonne: H: 120 cm - Ø 15 cm. Livré à plat, à monter soi-même.

56 129 l'ensemble -

E SUPPORT DE SÉCURITÉ MURAL POUR COLONNE À BILLES L: 37 cm - l: 21,5 cm. Réalisé en PLEXIGLAS.

53 292 l'unité

F SOCLE pour colonne lumineuse Le socle stabilise la colonne à bulles et sécurise les espaces sensoriels. Composé de : 1 socle en bois et 1 coussin confort. Compatible avec nos colonnes lumineuses Ø 15 cm - H: 120 cm. Dimension du socle: côté 48 cm - H: 25 cm. Réalisé en BOIS et TOILE ENDUITE. Muni d'une trappe d'accès. Livré monté. Coloris BLANC (001).

56 731 l'unité

G + 3 ans
CONTROLEUR FILAIRE POUR COLONNE À BILLES / BILLES L: 17,5 cm - l: 12 cm - H: 6 cm. Réalisé en PLASTIQUE.

53 244 l'unité

H COLONNE À BULLES 66 cm Composé de : 1 colonne et 1 base. Alimentation sur secteur. H: 66 cm - Ø 12 cm. Réalisé en PLASTIQUE.

53 241 l'ensemble

I LAMPE AQUARIUM Une fois allumée cette lampe donne vie à des méduses colorées ! Composé de : 1 lampe, 2 méduses et 1 cordon d'alimentation. Alimentation sur secteur. H: 35 cm - Ø 15 cm. Réalisé en PLASTIQUE.

55 233 l'ensemble

J COLONNE À BILLES 105 cm Composé de : 1 colonne à bulles et des poissons colorés. Alimentation sur secteur. Colonne: H: 105 cm - Ø 10 cm. Socle: H: 10 cm - Ø 20 cm. Coloris au choix: BLANC (001) - NOIR (017).

55 232 l'ensemble

K MUR À BILLES 125 cm Intrigué par le mouvement continu des bulles et le jeu des lumières, l'enfant se laisse surprendre par son reflet dans le miroir ! La vitesse et la régularité des bulles se régulent et les couleurs changent doucement les unes après les autres pour transporter l'enfant dans un environnement apaisant. Conçu pour être fixé au mur, il suffit de le remplir avec 2 litres d'eau pour observer le mouvement de l'eau. Il peut être utilisé de manière interactive avec l'ajout de notre contrôleur de couleur (réf 53244). 2 en 1, mur à bulles et miroir. Vitesse des bulles réglable. Alimentation sur secteur. l: 39 cm - H: 125 cm - ép: 4 cm. Réalisé en PLASTIQUE et PLEXIGLAS.

57 391 l'unité



A



B

DISQUES POUR PROJECTEUR MATHMOS gel coloré bicolore. Ø 10 cm.



Produits lumineux

Immersion dans un monde de lumières et de couleurs

Sous la surveillance d'un adulte

A + 3 ans

MIROIR UV AVEC FIBRES OPTIQUES Avec le miroir, les couleurs sont doublées, se confondent et l'espace sensoriel paraît plus grand. S'utilise avec les lampes UV réf 61538, 61994 ou 61995. Composé de : 40 brins. L: 100 cm - l: 65 cm. Réalisé en BOIS (cadre), PLEXIGAS (miroir) et PLASTIQUE (fibres).

61 536

l'unité

B PROJECTEUR D'AMBIANCE MATHMOS Cet appareil offre un moment magique par la diffusion d'images douces et colorées qui invite à la détente et au retour au calme. En insérant le disque de gel coloré dans le projecteur, la diffusion de couleur se fait en continu et doucement. Composé de : 1 projecteur et 1 alimentation sur secteur. L: 28 cm - l: 12 cm - H: 25 cm. Réalisé en PLASTIQUE. Utilisation à l'intérieur. S'utilise avec les disques liquides Mathmos. Livré sans disques. Coloris ARGENT (018).

54 264

l'unité

DISQUES POUR PROJECTEUR MATHMOS Disque qui s'insère dans le projecteur d'ambiance MATHMOS pour créer une ambiance changeante et reposante. Composé de : gel coloré bicolore. Ø 10 cm.

C LIQUIDE VIOLET/VERT	54 265	l'unité
D LIQUIDE VIOLET/ROUGE	54 267	l'unité
E LIQUIDE BLEU/VERT	54 266	l'unité
F LIQUIDE BLEU/JAUNE	54 269	l'unité
G LES MOUTONS	54 363	l'unité
H LES CONTES	54 362	les 4

BARRE DE LAMPES LED UV Utilisée dans une salle sensorielle, la lampe UV apporte une stimulation visuelle étonnante ! Alimentation 220 - 240 V. Réalisé en MÉTAL.

I X 6 L: 36 cm - H: 9,5 cm - P: 5 cm.

61 994

l'unité

J X 9 L: 51 cm - H: 6 cm - P: 5 cm.

61 995

l'unité

K + 3 ans

LAMPE TORCHE UV Cette lampe torche facilement maniable est idéale pour faire apparaître les différentes couleurs sur les produits UV. Fonctionne avec 3 piles AA (non fournies). L: 14,5 cm - Ø 5,5 cm. Réalisé en PLASTIQUE.

61 538

l'unité

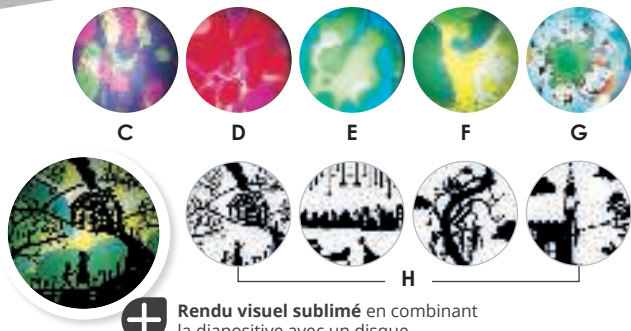

+ Rendu visuel sublimé en combinant la diapositive avec un disque.





Pour adulte
**SOURCE LUMINEUSE
FIBRES OPTIQUES 45 W**

Source lumineuse pour fibre optique d'une puissance de 45 W. Composé de : 1 projecteur, 1 driver LED, 1 câble d'alimentation, 1 télécommande. L: 20 cm - l: 18 cm. Réalisé en MÉTAL.

56 254 l'unité



Source lumineuse (indispensable)
2 diamètres de brins 2 versions au choix : blancs ou multicolores

Fibre seule

*Packs
tout compris !*
**FIBRES
OPTIQUES
ET SOURCE
LUMINEUSE**

	12 gros brins blancs L: 1 m - Ø embout 4 cm - Ø d'une fibre 0,5 cm.	53 238	56 611 -
	150 brins blancs L: 1,5 m - Ø embout 4 cm - Ø d'une fibre 0,3 cm.	56 257	56 608 -
	200 brins blancs L: 2 m - Ø embout 4 cm - Ø d'une fibre 0,3 cm.	56 255	56 607 -
	200 brins blancs L: 3 m - Ø embout 4 cm - Ø d'une fibre 0,3 cm.	56 256	56 606 -
	100 brins multicolores L: 2 m - Ø embout 4 cm - Ø d'une fibre 0,3 cm.	53 239	56 609 -



Sécurité

Diffusion de la lumière sans transmission de chaleur (aucun risque de brûlure pour l'enfant), pas de risque de coupure (brins en polymère).

Économie

Utilisation jusqu'à 50 000 heures environ.



L ROTATEUR DE BOULE À FACETTES Rotateur à batterie pour faire tourner la boule à facettes. Fonctionne avec 1 pile LR20 (non fournie). L: 16 cm. Réalisé en PLASTIQUE.

55 243

l'unité

M BOULE À FACETTES Le globe se compose d'un élément en fibre de verre creux, enfermé dans d'authentiques miroirs qui conservent une bonne capacité de réflexion même après des années d'utilisation. Ø 20 cm. Réalisé en PLASTIQUE.

55 242

l'unité

N MINI PROJECTEUR Mini projecteur à lampe idéal pour éclairer des petites boules à facettes, des objets ou de petites surfaces. Composé de : 1 projecteur, 1 câble d'alimentation, 4 disques de couleur. L: 13 cm - Disque Ø 4,3 cm. Réalisé en PLASTIQUE.

55 244

l'unité

**KIT BOULE
À FACETTES**
L + M + N

55 999
l'ensemble



M

N



Produits lumineux

Créez une ambiance de détente ou de stimulation

A manipuler par un adulte



Aromathérapie

Apaisant, relaxant

Stimulation olfactive

Dès la naissance

HUMIDIFICATEUR HYGRO + Cet humidificateur silencieux assure un air sain de la pièce par la mesure du taux d'humidité et la diffusion d'huiles essentielles. S'illumine en 7 coloris. Doté d'un écran tactile pour faciliter l'utilisation. D'une très longue autonomie (jusqu'à 22 h), Hygro+ convient pour une pièce jusqu'à 20 m². Ø 21 cm - H: 33 cm. Réalisé en PLASTIQUE.

59 171

l'unité



A + 3 ans

PROJECTEUR SON ET LUMIÈRE OcéAN
Composé de : 1 projecteur, 1 télécommande, 1 câble
auxiliaire et 1 câble USB. Alimentation USB. H: 10 cm
- Ø 13 cm. Réalisé en PLASTIQUE.

55 238 l'unité

B + 3 ans

LAMPE LED Lune Composé de : 1 projecteur et
1 télécommande. Port USB. 16 couleurs et 4 modes
de diffusion. Fonctionne avec 3 piles AAA (non
fournies). Ø 11,5 cm. Réalisé en PLASTIQUE.

61 539 l'unité

C Dès la naissance

**PROJECTEUR D'ÉTOILES MUSICAL
RECHARGEABLE (USB)** Composé de : 1 projecteur
et 1 câble USB. Minuteur 22 minutes. 2 volumes de
musique. Chargement par port USB (câble fourni).
Charge 2 heures. Autonomie de 15 cycles environ.
L: 16,5 cm - l: 14,5 cm. Réalisé en PLASTIQUE. Coloris
BEIGE (010).

44 626 l'unité

D + 3 ans

PROJECTEUR STAR TOURNANT Fonctionne
avec 3 piles AA (non fournies). Ø 14 cm. Réalisé en
PLASTIQUE.

57 392 l'unité

E + 3 ans

BOULE LUMINEUSE COLORÉE Fonctionne avec
3 piles AA (non fournies). Ø 14 cm. Réalisé en
PLASTIQUE.

53 253 l'unité

F + 3 ans

LAMPE D'AMBIANCE SONS ET LUMIÈRE
Fonctionne avec 3 piles AA (non fournies). Côté :
10 cm. Réalisé en PLASTIQUE.

46 232 l'unité

G + 18 mois

PROJECTEUR NUIT ÉTOILÉE Fonctionne avec
4 piles LR06 (non fournies). Ø 14 cm - H: 5 cm. Réalisé
en PLASTIQUE.

53 246 l'unité

nouveau

BOULE LUMINEUSE Alimentation sur secteur.
Réalisé en PLASTIQUE.

H Ø 12,5 cm - H: 12,5 cm.

63 782 l'unité

I Rotative Ø 18 cm - H: 14,5 cm.

63 783 l'unité

LAMPE SCINTILLANTE PAILLETTES Réalisé en
PLASTIQUE.

J Simple Fonctionne avec 3 piles LR44 (fournies).
Ø 4,5 cm - H: 15 cm.

61 546 l'unité

K Double Alimentation par port USB. L: 15 cm -
l: 9,5 cm - H: 26 cm. Livré avec câble USB pour
recharger la lampe.

61 542 l'unité

L + 3 ans

BOULE D'EAU LUMINEUSE COLORÉE
Fonctionne avec 3 piles AAA (non fournies). Ø 9 cm.
Réalisé en PLASTIQUE.

61 541 l'unité

M + 3 ans

PROJECTEUR OcéAN Livré avec télécommande et
support inclinable pouvant être fixé au mur. Base:
L: 19 cm - l: 10 cm - H: 11 cm, Projecteur: L: 7 cm -
l: 10 cm - H: 12 cm.

57 409 l'unité

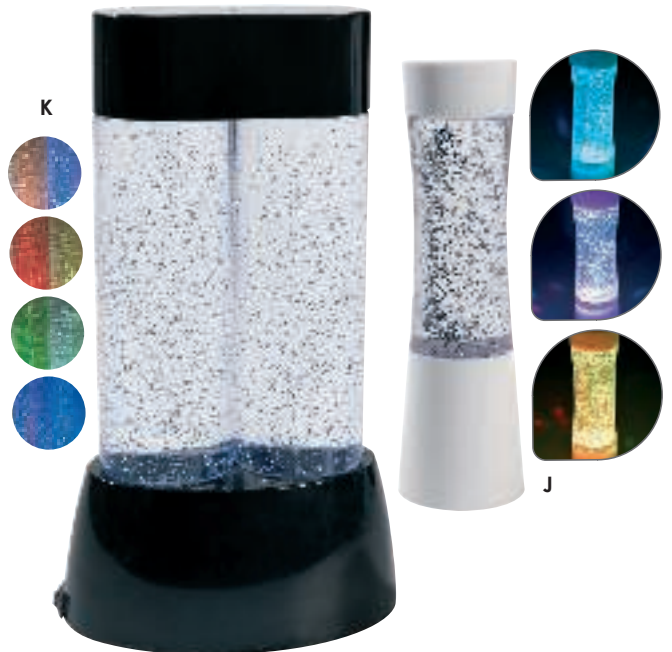
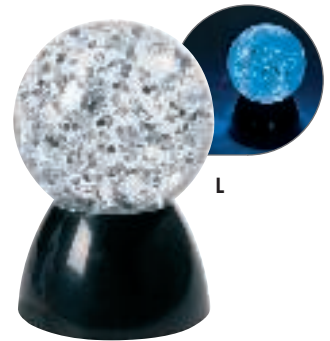



Projecteurs et veilleuses

Plonger dans une atmosphère douce et reposante !

Dès la naissance

A **PROJECTEUR D'ÉTOILES MUSICAL Champignon** **nouveau** 3 modes de projection : seule, avec musique, avec bruits blancs. 3 couleurs de projection (bleu, vert, orange). Volume réglable. Arrêt automatique au bout de 25 minutes (lumières) et 15 minutes (son). Option réactivation des pleurs. Fonctionne avec 3 piles AA (non fournies). Ø 16 cm - H: 11 cm. Réalisé en PLASTIQUE. Coloris au choix : PÊCHE (074) - BLEU (002).
62 464 l'unité

B **VEILLEUSE PROJECTEUR D'AMBIANCE Étoile de mer** Fonctionne avec 3 piles AA (non fournies). L: 27 cm - l: 27 cm. Réalisé en PLASTIQUE et TISSU. Lavage à 30°C (partie textile uniquement).
54 463 l'unité

C **VEILLEUSE Tortue tranquille** 6 niveaux de volume réglables. Ajustement de la luminosité et du mouvement pour créer différents environnements. Minuterie de 23 minutes qui assure l'obscurité complète pendant le sommeil profond de l'enfant. Fonctionne avec 3 piles AA (fournies). L: 33 cm - l: 20 cm. Réalisé en TISSU et PLASTIQUE. Coloris au choix : BLEU AZUR (157) - BLEU OUTREMER (062).
56 993 l'unité

D **VEILLEUSE AQUA DREAM Baleine** 3 intensités lumineuses et 2 musiques au choix : mélodie marine ou bruits blancs (vagues, pluie ou battements de cœur intra-utérins). Volume réglable (4 niveaux sonores + silence). Arrêt automatique : musique 15 min, projections 22 min. Fonctionne avec 3 piles AA (non fournies). L: 35 cm - l: 22 cm - H: 14 cm. Réalisé en TISSU. Lavage à la main.
59 838 l'unité

E **VEILLEUSE PROJECTEUR D'ÉTOILES Lapin** Projecteur déhoussable 3 couleurs de projections. Fonctionne avec 3 piles AA (non fournies). L: 30 cm - l: 28 cm. Réalisé en PLASTIQUE et TISSU. Lavage à 30°C (partie textile uniquement).
54 464 l'unité

F **VEILLEUSE BALEINE Whalé** **nouveau** Fonctionne avec 3 piles AA (fournies). L: 23 cm - l: 13 cm - H: 13 cm. Réalisé en TISSU VARIÉS. Lavage à la main.
63 380 l'unité

G **VEILLEUSE TORTUE Shellé** **nouveau** Fonctionne avec 3 piles AA (fournies). L: 23 cm - l: 13 cm - H: 13 cm. Réalisé en TISSU VARIÉS. Lavage à la main.
63 381 l'unité

H **VEILLEUSE Little Moon** **nouveau** Alimentation par câble USB. Ø 7 cm. Réalisé en PLASTIQUE. Coloris au choix : ROSE (003) - BLEU (002).
62 465 l'unité

DOUDOU LUMINEUX SHAKIES Il suffit de le secouer pour l'allumer ! Un minuteur est intégré pour programmer 5 secondes ou 5 minutes de lumière. Arrêt automatique. Piles CR2032 incluses. Ø 7 cm. Réalisé en TISSU. Lavage à 30°C (partie textile uniquement).
l'unité

I Le lapin	59 835
J Le phoque	59 836
K Le mouton	59 837
L La baleine	62 466

Produits luminescents

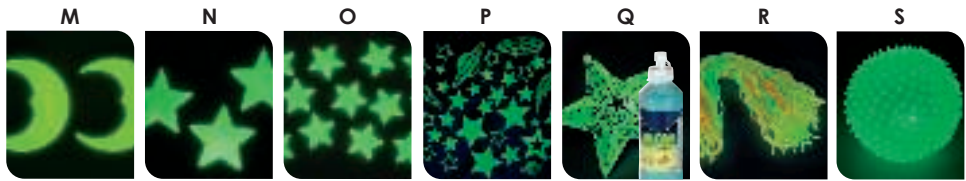

M	LUNES PHOSPHORESCENTES	Ø 8,5 cm.	nouveau	62 211	les 2
N	GRANDES ÉTOILES PHOSPHORESCENTES	L: 8 cm - l: 8 cm.	nouveau	62 210	les 3
O	PETITES ÉTOILES PHOSPHORESCENTES	L: 3,5 cm - l: 3,5 cm.	nouveau	62 209	les 12
P	ÉTOILES PHOSPHORESCENTES	Grande étoile L: 12 cm - l: 12 cm.		57 399	les 40
Q	GOUACHE PHOSPHORESCENTE 250 ml	* Contenu 250 ml.		03 308	l'unité
R	FIDGET SPAGHETTI	L: 24 cm.		53 257	l'unité
S	BALLE SENSORIELLE Phosphorescente	Ø 18 cm.		53 279	l'unité

Kits mobiles
pour salle sensorielle

Les tout en un mobiles :
pour une expérience
sensorielle fascinante !

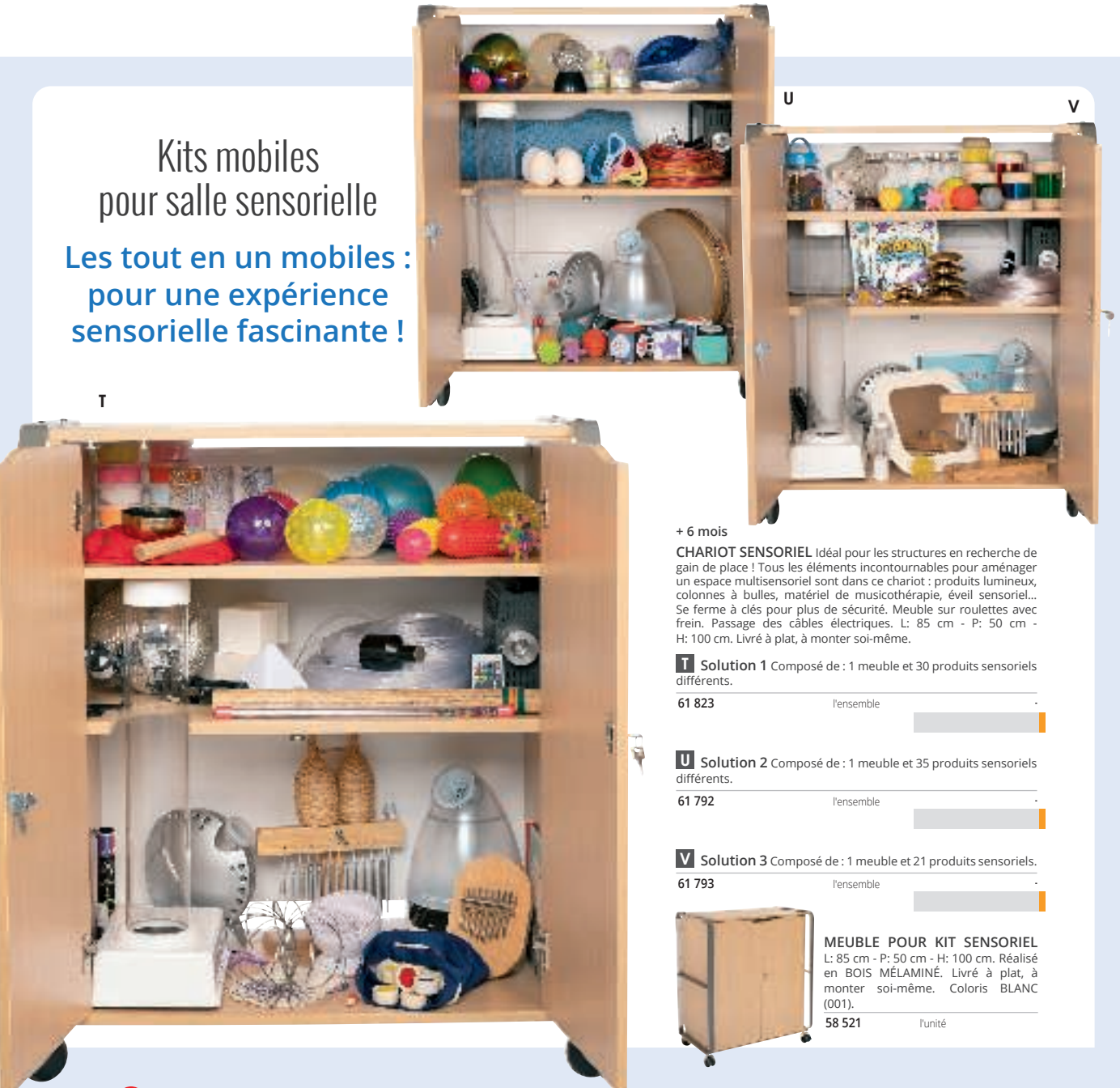

+ 6 mois

CHARIOT SENSORIEL Idéal pour les structures en recherche de gain de place ! Tous les éléments incontournables pour aménager un espace multisensoriel sont dans ce chariot : produits lumineux, colonnes à bulles, matériel de musicothérapie, éveil sensoriel... Se ferme à clés pour plus de sécurité. Meuble sur roulettes avec frein. Passage des câbles électriques. L: 85 cm - P: 50 cm - H: 100 cm. Livré à plat, à monter soi-même.

T Solution 1 Composé de : 1 meuble et 30 produits sensoriels différents.

61 823 l'ensemble

U Solution 2 Composé de : 1 meuble et 35 produits sensoriels différents.

61 792 l'ensemble

V Solution 3 Composé de : 1 meuble et 21 produits sensoriels.

61 793 l'ensemble



MEUBLE POUR KIT SENSORIEL
L: 85 cm - P: 50 cm - H: 100 cm. Réalisé en BOIS MÉLAMINÉ. Livré à plat, à monter soi-même. Coloris BLANC (001).

58 521 l'unité

* > **Attention !**
Interdit aux moins de 36 mois,
petites pièces, risque
d'étouffement.



A

Activités sensorielles

Kits sensoriels

Invitation au voyage sensoriel !

Observer, manipuler, toucher, expérimenter, exprimer ses sensations... Le kit univers sensoriel répond aux principes fondateurs de la pédagogie Reggio, favorisant le développement cognitif, la concentration, la curiosité, l'envie d'expérience, la créativité de l'enfant avec comme objectif, l'autonomie.



B

+ 3 ans

KIT ACTIVITÉS SENSORIELLES SABLE À MODELER Quel plaisir de toucher des doigts, de malaxer, de jouer avec la matière, de créer, de recréer ! Plateau l: 31 cm - P: 42,5 cm - H: 4,2 cm.

A Naturel Composé de : 1 plateau d'activités biosourcé, 2,5 kg de sable sensoriel, 4 tampons empreintes, 4 rouleaux empreintes, 6 pinces de motricité, 4 ciseaux à boule et 72 coquillages tactiles transparents.

61 901

l'ensemble

B Nuage Composé de : 1 plateau d'activités biosourcé, 6 sachets de 200g de sable sensoriel, 4 tampons empreintes, 4 rouleaux empreintes, 4 ciseaux à boule, 6 pinces de motricité et 72 coquillages tactiles transparents.

61 902

l'ensemble

+ 3 ans

nouveau

KIT UNIVERS SENSORIEL

La savane

Composé de : 1 bac sensoriel, 8 galets empreintes animaux de la savane, 8 animaux de la savane et 1 kg de sable. Bac : L: 50 cm - l: 50 cm - H: 3,5 cm.

64 535 l'ensemble



+ 3 ans

nouveau

KIT UNIVERS SENSORIEL

La forêt

Composé de : 1 bac sensoriel, 8 galets empreintes animaux de la forêt, 50 éléments sur le thème de la forêt et 1 kg de sable. Bac : L: 50 cm - l: 50 cm - H: 3,5 cm.

64 534 l'ensemble

+ 3 ans

nouveau

KIT UNIVERS SENSORIEL TABLE MONTESSORI Activités tactiles

Composé de : 1 table Montessori, 2 plateaux effaçables à sec, 1 bac en plastique, 1 bac en bois fond plein, 2 pochettes nomade, 20 galets sensoriels, 5 rouleaux empreintes, 4 tampons empreintes et 1 kg de sable. Livré à plat, à monter soi-même.

64 538 l'ensemble -



Scannez le QR Code et visualisez ce produit à 360° et en réalité augmentée dans votre pièce !



Table fermée avec les plateaux effaçables à sec !



➔ Retrouvez d'autres plateaux miroir pour créer des kits sur notre site

+ 3 ans

nouveau

KIT UNIVERS SENSORIEL Nature

Composé de : 1 table d'exploration et 42 accessoires sur le thème de la nature (6 mousses végétales, 6 arbres en carton, 760 g de bois mélangés, 2,5 kg de sable à modeler, 12 figurines Les animaux de la forêt, 8 blocs sensoriels Tubes découvertes et 8 galets empreintes Animaux de la forêt). Table d'exploration: L: 84 cm - l: 67 cm - H: 50 cm - Galets empreintes: Ø 7,5 cm - ép: 1 cm. Utilisation à l'intérieur comme à l'extérieur.

62 999 l'ensemble -

+ 3 ans

nouveau

KIT UNIVERS SENSORIEL TABLE MONTESSORI Activité de tri

Composé de : 1 table Montessori, 2 plateaux effaçables à sec, 1 bac en bois à compartiments, 1 bac en bois fond miroir, 2 pochettes nomade et 420 formes en bois. Livré à plat, à monter soi-même.

64 539 l'ensemble -





nouveau
KIT UNIVERS SENSORIEL
Créatif

Composé de : 1 tableau lumineux, 1 support pour tableau lumineux et 46 accessoires créatifs.
 1 tableau lumineux, 1 support pour tableau lumineux, 4 tampons empreintes, 5 rouleaux à empreintes, 24 pots de pâte à modeler Play Doh, 3 minis rouleaux coupe-pâte à modeler, 2,5 kg de sable naturel à modeler et 8 galets empreintes formes diverses. Tableau lumineux: L: 63 cm - l: 46 cm. - Galets sensoriels : Ø 7 cm - ép: 1 cm.

63 002

nouveau
KIT UNIVERS SENSORIEL
Construction

Composé de : 1 table ronde lumineuse, 1 télécommande et 1210 accessoires. 1 table ronde lumineuse, 20 blocs de construction magnétique Grippies Waves, 510 disques de construction translucides, 54 cubes multicolores, 300 carrés multicolores, 62 boutons multicolores, 250 jetons multicolores et 14 solides transparents. Table ronde lumineuse: Ø 47 cm. Réalisé en BOIS (table lumineuse) et PLASTIQUE (blocs de construction).

63 003 l'ensemble



nouveau

Activités sensorielles

Kits sensoriels

L'alliance du sensoriel et de la créativité !

+ 3 ans



KIT UNIVERS SENSORIEL Dinosaures
64 327 l'ensemble -

nouveau



KIT UNIVERS SENSORIEL La ferme
64 328 l'ensemble -

nouveau



KIT UNIVERS SENSORIEL Polaire
63 004 l'ensemble -

nouveau



nouveau

KIT UNIVERS SENSORIEL Nature Eléments

Composé de : 1 table sensorielle lumineuse, 1 séparateur pour table lumineuse et 7 matières sensorielles différentes (des plumes, 50 g de raphia naturel, des feuilles nervurées, des bouchons en liège, 4 pots de pâte à modeler sensorielle végétale, des pompons laineux, 4 ciseaux à boule, 1 kg de bois). Table sensorielle lumineuse: H: 45 cm - l: 69 cm - P: 60 cm.

63 001 l'ensemble -



nouveau

KIT UNIVERS SENSORIEL Marin

Composé de : 1 table sensorielle et 154 accessoires sur le thème du monde marin (2,5 kg de sable naturel à modeler, 6 animaux lestés Arc-en-ciel les tortues, 4 figurines animaux marins, 36 galets multi-activités arc-en-ciel, 21 formes sensori motrices Poissons, 10 galets gris, 72 coquillages tactiles et 4 figurines éco-conçues Animaux marins). Table sensorielle: H: 58 cm - l: 80 cm - P: 18,5 cm. - Formes sensori-motrices Poissons: L: 15 cm - l: 8 cm.

62 998 l'ensemble -

+ 3 ans

TABLE RONDE LUMINEUSE

Véritable outil d'art thérapie, cette table lumineuse est un subtil mélange de créativité, de découvertes sensorielles et de bien-être. L'association du sable (non fourni) et des couleurs captive l'attention des enfants et accentue l'expérimentation par le toucher. Composé de : 1 table et 1 télécommande. Alimentation sur secteur. Ø 47 cm. Réalisé en BOIS.

57 414 l'unité



Activités sensorielles

Supports lumineux

Éveillez la curiosité et l'envie d'expérience !

Sous la surveillance
d'un adulte



+ d'infos
sur notre site



+ 3 ans

CHÂSSIS TRANSPARENT LUMINEUX

L: 55 cm - H: 45 cm.

57 421

l'unité

+ 3 ans

nouveau

TABLE LUMINEUSE D'ACTIVITÉS SENSORIELLES Avec cercle de tri

Cette table d'activités émet une douce lumière et encourage à la stimulation sensorielle. En déposant des objets ou des matières (sable, eau, gel...) sur le dessus, le jeu de lumière prend tout son sens, le jeu des contrastes et des formes se crée, l'enfant touche, observe, explore, imagine... Avec le cercle de tri, amusez vous à séparer les éléments pour encore plus de manipulation, de découvertes et d'expérimentation. Composé de : 1 table, 1 télécommande et 1 cercle de tri. Table: H: 45 cm - L: 69 cm - P: 60 cm. Réalisé en BOIS (cercle de tri), PLASTIQUE (table). Lavage à l'éponge. Utilisation à l'intérieur comme à l'extérieur.

63 058 l'ensemble



Accessoires pour supports lumineux



F



G



H



I

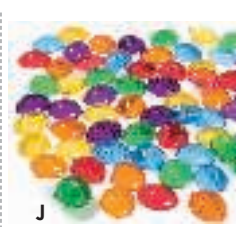

J

F PERSONNAGES SOUPLES TRANSLUCIDES

L: 5,5 cm - H: 7 à 10 cm.

57 398 les 36

G GALETS MULTI-ACTIVITÉS ARC-EN-CIEL Baby transparents

Plus grand galet : L: 7,2 cm - l: 2,5 cm - ép: 0,5 cm.

58 697 les 36

H SPLATS

Ø 15 cm.

48 683 les 10

I DEMI-SPHÈRES PERCEPTION

Ø 5 cm.

48 684 les 8

J COQUILLAGES TACTILES TRANSPARENTS

L: 4 cm.

61 099 les 72

K JEU D'ASSOCIATION TORTUES TRANSPARENTES

Ø 7 cm.

61 416 l'ensemble

L LETTRES ET CHIFFRES TRANSPARENTS

⊗ L: 5 cm - l: 3,5 cm.

60 657 les 36

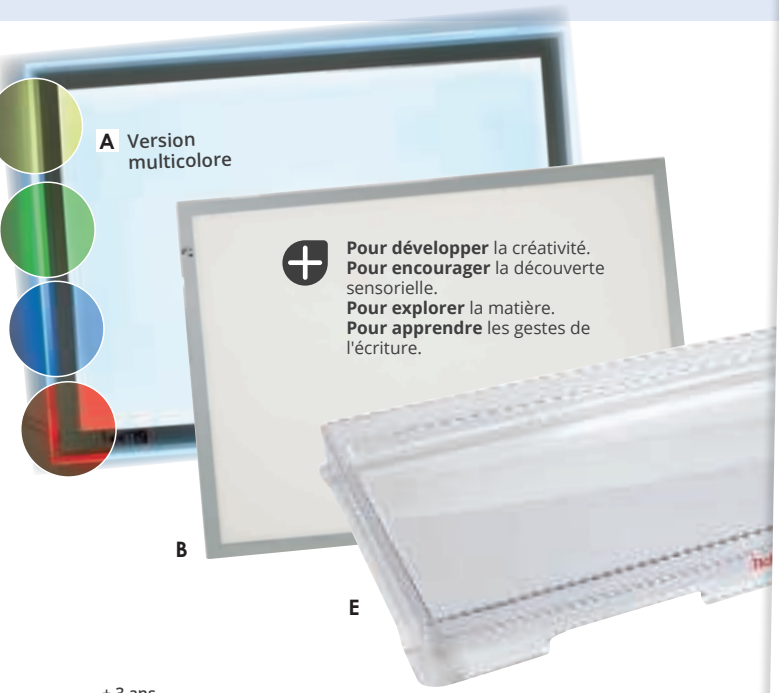

A Version multicolore

+ Pour développer la créativité.
+ Pour encourager la découverte sensorielle.
+ Pour explorer la matière.
+ Pour apprendre les gestes de l'écriture.

B

E

+ 3 ans

TABLEAU LUMINEUX Petit modèle Le tableau lumineux favorise la découverte sensorielle et l'apprentissage par l'expérimentation en manipulant et observant les contrastes qu'offrent les objets posés dessus. L'intensité de l'éclairage peut varier à l'aide d'un bouton tactile. Alimentation sur secteur. L: 46 cm - l: 34 cm. l'unité

A Multicolore	L: 66 cm - l: 48,6 cm.	58 897
B Grand modèle	L: 63 cm - l: 46 cm.	53 259
C Petit modèle	L: 46 cm - l: 34 cm.	41 506
D Format A4	L: 29,7 cm - l: 21 cm.	61 415

E + 3 ans

SUPPORT POUR TABLEAU LUMINEUX Ce support se pose sur un tableau lumineux pour mettre en place des activités ludiques alliant lumière et matières. Découvrez le plaisir des enfants à manipuler la matière avec du sable, de la pâte à modeler, des végétaux... Effets visuels et tactiles garantis ! Compatible avec le tableau lumineux référence 53259. L: 67 cm - l: 49 cm - H: 5,3 cm - P: 4,4 cm. Réalisé en PLASTIQUE. Coloris TRANSPARENT (101).

59 848

l'unité

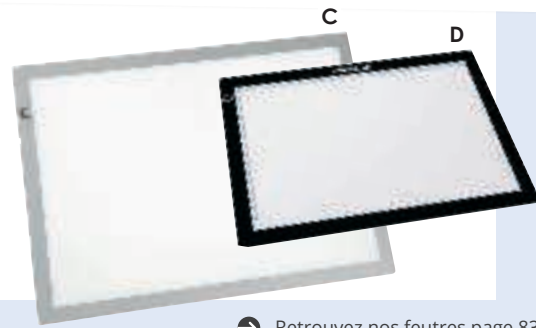

➔ Retrouvez nos feutres page 831 et notre sable sensoriel page 894



▶ 150 idées d'utilisation à visualiser sur notre site internet

FORMES SENSORI MOTRICES Lorsqu'on pose la main ou le pied dessus, le mélange huile, eau et paillettes bougent ! Les mouvements fluides ont un effet apaisant sur les enfants et renforcent leur capacité de concentration. Réalisé en POLYPROPYLÈNE.

M Bateaux	L: 10,5 cm - l: 9 cm.	59 828	les 26
N Poissons	L: 15 cm - l: 8 cm.	59 829	les 21

O **KIT FORMES ET COULEURS POUR TABLEAUX LUMINEUX** Composé de : 54 cubes multicolores, 300 carrés multicolores, 62 boutons multicolores, 250 jetons multicolores et 14 solides transparents. S'utilise avec les tables lumineuses.

61 911

l'ensemble

Attention ! Interdit aux moins de 36 mois, petites pièces, risque d'étouffement



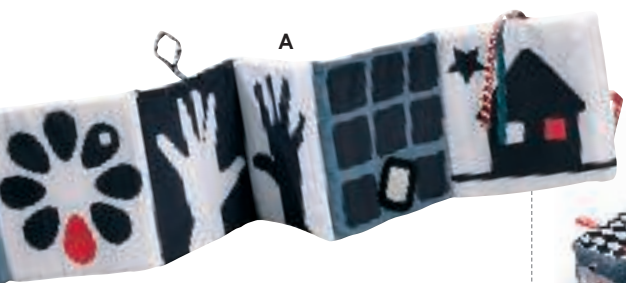

A



B



C

CUBES D'ÉVEIL
Discrimination visuelle
les 6

L'acuité visuelle de bébé est faiblement développée à la naissance et atteint sa maturité à l'âge de 2 ans. Les jeux en noir et blanc, aux contrastes prononcés, aident l'enfant à distinguer la différence de couleur et à s'éveiller.



E



D



F

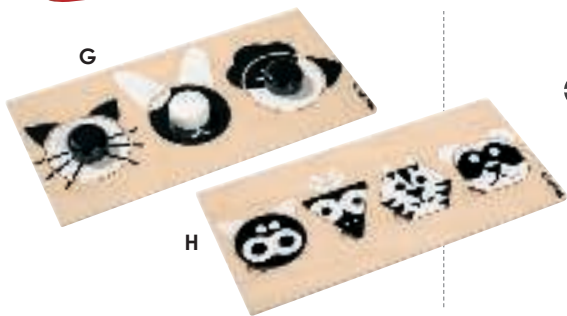

G

H



I

➔ Découvrez nos tapis d'éveil en noir et blanc p.367.



J

A IMAGIER D'ACTIVITÉS NOIR ET BLANC	Dès la naissance	L: 32 cm - l: 16 cm.	TISSU.	60 024	l'unité
B CUBES EN TISSU NOIR ET BLANC	Dès la naissance	Côté: 7 cm.	TISSU.	60 023	les 4
C LIVRE CHEVALET EN TISSU	Dès la naissance	L: 20 cm - l: 15 cm.	TISSU.	58 113	l'unité
D PYRAMIDE CUBES À EMPILER Discrimination visuelle	+ 9 mois	Ø base 9 cm. H: 46 cm.	PLASTIQUE.	57 475	l'unité
E CUBES D'ÉVEIL Discrimination visuelle	+ 9 mois	Côté: 7 cm.	TISSU.	57 476	les 6
F IMAGIER NOIR ET BLANC À TOUCHER Mes animaux tout doux	+ 12 mois	L: 16,5 cm - l: 16,5 cm.	CARTON.	57 318	l'unité
G ENCASTREMENT NOIR ET BLANC avec poignées	+ 12 mois	L: 28 cm - l: 14 cm.	BOIS imprimé vernis.	57 474	l'unité
H ENCASTREMENT NOIR ET BLANC sans poignées	+ 18 mois	L: 28 cm - l: 14 cm.	BOIS imprimé vernis.	57 479	l'unité
I TOUPIE TOURBILLON NOIR ET BLANC	+ 3 ans	Ø 7 cm.	BOIS et PLASTIQUE.	61 344	l'unité
J DOMINOS GÉANTS TACTILES	+ 3 ans	L: 13 cm - l: 6,5 cm - ép: 0,2 cm.	CARTON.	55 649	le jeu



K

L



M



N

O

De jolis sables colorés offrant une stimulation visuelle relaxante.



P

Q

R

+ 3 ans

K BÂTON SCINTILLANT	L: 45 cm - Ø 1,5 cm.	48 617	l'unité
L BAGUETTES PAILLETTES	L: 32 cm.	53 255	les 4

M TUBES SENSORIELS *	L: 20 cm - Ø 3 cm.	60 565	les 4
-----------------------------	--------------------	--------	-------

+ 3 ans

SABLIER SENSORIEL De jolis sables colorés offrant une stimulation visuelle relaxante.

N Cascade bicolore	H: 14 cm.	53 265	l'unité
O Double cascade bicolore	H: 14 cm.	53 266	l'unité
P Double gouttelettes	H: 13 cm.	53 345	l'unité
Q Gouttelettes bicolore	H: 15,5 cm.	53 344	l'unité
R Géant gel coloré	H: 20 cm - Ø 8 cm.	53 263	l'unité

Attention !
Interdit aux moins de 36 mois, petites pièces, risque d'étouffement.

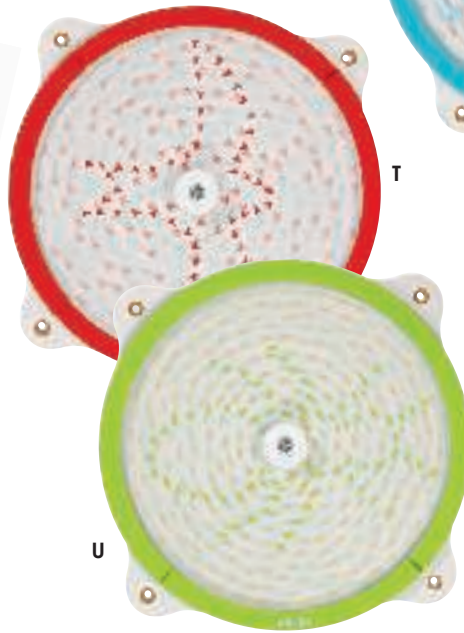

S

T

U



Stimulation visuelle



V

+ 12 mois

ROUE ILLUSION D'OPTIQUE L'enfant tourne la roue pour laisser apparaître à sa grande surprise oiseau, poisson, insecte... Ø 39,5 cm. Réalisé en BOIS.

S L'eau	55 413	l'unité
T L'air	55 415	l'unité
U La terre	55 416	l'unité

V + 3 ans

TOUPIE À EFFETS D'OPTIQUE Faites tourner la toupie et découvrez les modèles graphiques fascinants ! Effets d'optique garantis. Composé de : 1 toupie et 10 cercles à motifs. Ø 15 cm - l: 10 cm. Réalisé en BOIS.

48 536	l'ensemble
--------	------------



+ d'infos sur notre site



+ 12 mois
JEU 9 CUBES SENSORIELS
L: 3,5 cm - l: 3,5 cm.

51 714 l'unité

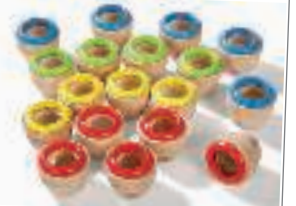

+ 3 ans
KALÉIDOSCOPES
H: 5 cm - Ø 5,5 cm.

40 325 l'ensemble



+ 3 ans
KALÉIDOSCOPE
L: 19 cm - Ø 4 cm.

61 335 l'unité



Stimulation visuelle

Créer une expérience *surprenante* par l'observation !



A

Cet ensemble de 6 pièces offre aux enfants la possibilité de voir le monde avec des yeux nouveaux. Facile à prendre en main, l'enfant voit tout en jaune, bleu ou rouge mais que se passe-t-il lorsqu'on regarde à travers le jaune et bleu ? Avec la loupe et les miroirs, l'enfant découvre des reflets fidèles et déformés.



E



B



F



Véritable invitation au voyage sensoriel, ces blocs colorés et transparents aiguisent la curiosité et favorisent la capacité d'observation des enfants en les superposant, les juxtaposant pour observer le mélange des couleurs.



C



G



D



H

+ 3 ans

BLOCS SENSORIELS Réalisé en BOIS.

A Couleurs avec poignées	L: 18,5 cm - l: 12 cm.	53 258	les 6
B Couleurs	L: 10 cm - l: 5 cm - ép: 2,5 cm.	53 235	les 24
C Miroir	Rectangle : L: 14 cm - l: 7 cm - P: 4 cm.	48 688	les 8
D Grossissants	Le plus grand carré Côté 17,5 cm.	59 842	les 6
E Couleurs et sons	Triangle: L : 11,5 cm - H: 6 cm.	62 212	les 6
F Arc-en-ciel	Support : L: 23 cm - l: 12 cm - ép: 7 cm.	62 215	l'ensemble
G Découverte	Le plus gros bloc Côté 14 cm.	59 844	les 8
H Tubes découvertes	Le plus gros tube : L: 14,5 cm - l: 8 cm.	59 843	les 8



Ces accessoires sensoriels réfléchissants offrent aux enfants une vision différente de l'environnement qui les entoure. Ils découvrent les objets placés à proximité et seront fascinés par leur propre visage agrandi en gros plan.



+ Hygiéniques
Résistantes
Légères

+ 3 ans

GALETS SENSORIELS MIROIRS Le plus grand galet : Ø 14 cm. Réalisé en ACIER INOXYDABLE. Lavage : désinfection en surface. Utilisation à l'intérieur comme à l'extérieur.

I Holographiques	59 827	les 7
J Or	59 831	les 7

+ 3 ans

BOULES SENSORIELLES MIROIR Ø 6, 8, 10 et 15 cm. Réalisé en ACIER INOXYDABLE. Lavage : désinfection en surface. Utilisation à l'intérieur comme à l'extérieur.

K Argentées	48 359	les 4
L Or	59 833	les 4
M Holographiques	59 826	les 4

N + 18 mois

nouveau

TRIANGLE D'ACTIVITÉS LES MIROIRS Pour explorer le monde d'une manière amusante ! Avec cette boîte triangulaire, l'enfant passe des heures à se regarder, faire des grimaces et observer son reflet se déformer de différentes façons à travers 3 miroirs (normal, convexe, rotatif grossissant). Le dernier côté de la boîte permet de voir le monde en couleurs grâce à ses filtres de 3 couleurs différentes en forme de loupes. L: 19,5 cm - l: 16,5 cm - H: 17 cm. Réalisé en BOIS.

62 386

l'unité



nouveau

KIT SENSORIEL Stimulation visuelle Composé de : 4 boules sensorielles miroir holographiques, 1 veilleuse baleine, 1 bâton scintillant, 1 balle d'eau, 16 blocs sensoriels et 21 formes géométriques translucides. Balle d'eau : Ø 10 cm.

63 856

l'ensemble



+ 18 mois

NUANCIER COULEURS Le paon
Plume : l: 6,5 cm - H: 14 cm.

57 527

l'unité



+ 3 ans

PALETTE DE COULEURS TRANSPARENTES
L: 14 cm - l: 8 cm.

58 764

l'ensemble



+ 3 ans

BLOCS SENSORIELS Textures
Rectangle : L: 14 cm - l: 7 cm.

48 690

les 16



+ 3 ans

nouveau *

FORMES GEOMETRIQUES TRANSLUCIDES
Carré côté 10 cm.

63 803

les 21

*** >** Attention !
Interdit aux moins de 36 mois, petites pièces, risque d'étouffement.

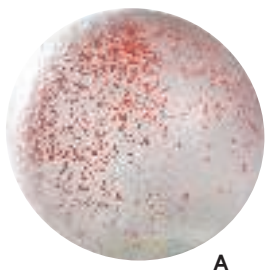

A

100 % naturel.



B

Stimulation visuelle, tactile et auditive !



C



D



E



F



G



H



I

lumineuses



J



K



L



M



lumineuses

N



O



P

BALLE SENSORIELLE

A Constellation	Dès la naissance	Ø 31 cm - Poids: 800 g.	PLASTIQUE.	53 953	l'unité
B Set de 6 balles	Dès la naissance	Balle bleue Ø 8 cm.	CAOUTCHOUC NATUREL.	61 098	les 6
C Transparentes	+ 6 mois	Ø 10 cm.	PVC.	61 394	les 2
D Set de 4 balles transparentes	+ 6 mois	Ø 10 cm.	PVC.	53 280	les 4
E Set de 3 balles	+ 6 mois	Ø 8 et 15 cm.	PVC.	57 841	les 3
F Set de 4 balles	+ 6 mois	Maxi Ø 28 cm.	PVC.	53 281	les 4
G Set de 8 balles	+ 6 mois	Balle verte Ø 8 cm.	PVC.	57 915	les 8
H Set de 9 balles	+ 6 mois	Balle rouge Ø 25 cm.	PVC.	53 278	les 9
I Set de 18 balles	+ 12 mois	Ø 5,5 cm.	PVC.	58 854	les 18
J Ronde à picots	+ 3 ans	Ø 6 cm.	PLASTIQUE.	57 401	l'unité
K Ronde alvéolée	+ 3 ans	Ø 5,5 cm.	PLASTIQUE.	57 404	l'unité
L Étoiles	+ 3 ans	Ø 8 cm.	PLASTIQUE.	55 320	l'unité
M Étoile triangulaire	+ 3 ans	Ø 4 cm.	PLASTIQUE.	57 400	l'unité
N Rondes	+ 3 ans	Ø 10 cm.	PLASTIQUE.	46 983	les 4
O D'eau à rubans	+ 3 ans	Ø 10 cm.	PLASTIQUE.	48 622	l'unité
P Paillettes	+ 3 ans	Ø 6,5 cm.	PLASTIQUE.	54 696	les 7

Pour une découverte sensorielle proche de la nature !

Ces galets peuvent être utilisés dans l'eau, dans le sable ou lors d'une activité avec la pâte à modeler ou la peinture.

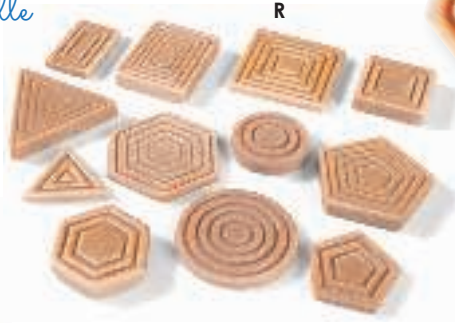

Stimulation tactile



+ 3 ans
FORMES TACTILES
Le carré L: 5 cm.
57 999 les 20



+ 3 ans

nouveau *

GALETS SENSORIELS Visuels et tactiles, ces galets sensoriels en relief et en retrait invitent les enfants à toucher ce matériau différent pour découvrir divers graphismes et approfondir leur vocabulaire en comparant ce qu'ils voient à ce qu'ils ressentent. Réalisé en PIERRE et RÉSINE. Lavage désinfection en surface. Utilisation à l'intérieur comme à l'extérieur.

Q Formes diverses Ø 7 cm - ép: 1 cm.

62 224 les 8

R Formes géométriques Composé de : 2 triangles, 2 ronds, 2 rectangles, 2 hexagones, 2 carrés et 2 pentagones. Grand cercle: Ø 7 cm - ép: 0,5 cm.

62 439 les 12

S + 3 ans

nouveau

KIT SENSORIEL Tactile Composé de : 1 flipy flux, 1 encastrement tactile, 1 jeu de dominos tactile, 1 assortiment de balles sensorielles, 1 araignée de massage et 1 knobber. Flipy flux : Ø 13 cm.

60 671 l'ensemble

Hypnotique, artistique, ludique et thérapeutique !

Retrouvez notre vidéo sur la fiche produit de notre site

+ 5 ans
FLIPY FLUX Ø 13 cm. Réalisé en INOX.

Inox	56 483	l'unité
Phosphorescent *	56 484	l'unité
Or	56 485	l'unité

* Coloris au choix JAUNE (014) - ROUGE (011) - VERT (008)

* > **Attention !**
Interdit aux moins de 36 mois, petites pièces, risque d'étouffement.

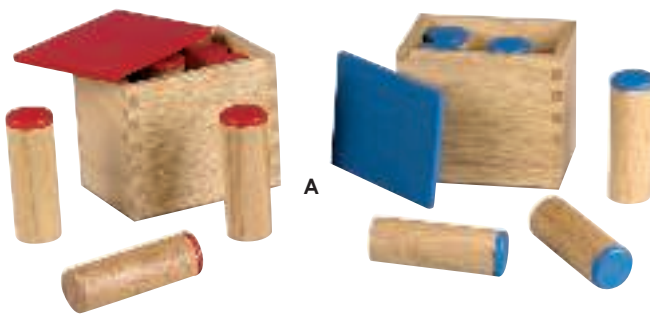

A

D'inspiration Montessori, le jeu de reconnaissance sonore développe concentration et mémorisation auditive. Il s'agit d'identifier 2 sons identiques et de reconstituer les paires sonores. Autocorrectif, chaque boîte est marquée d'un signe distinctif : 2 sons identiques possèdent le même signe.

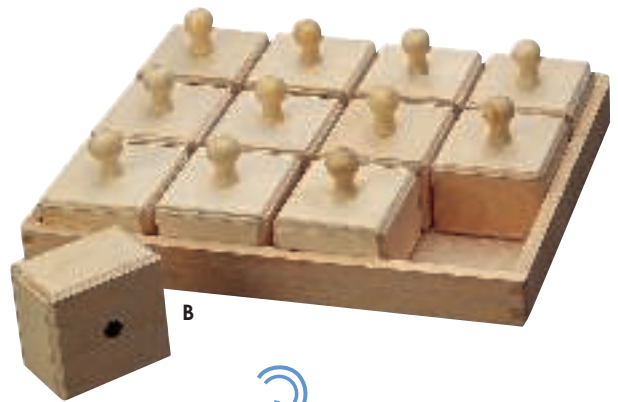

B



Stimulation auditive

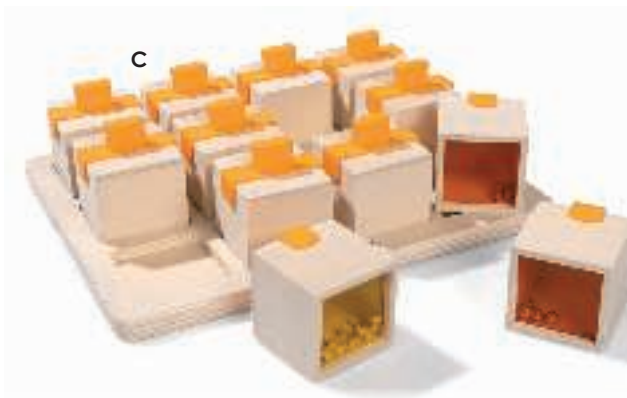

C

+ 3 ans

l'ensemble

A	CYLINDRES À SONS *	Cylindre H: 8,5 cm - Ø 3 cm.	21 381
B	BOÎTE À SONS	Boîte côté : 7 cm - H: 8 cm.	02 881
C	LES BOÎTES SONORES *	Boîte côté : 5,8 cm.	61 407

D Dès la naissance

nouveau

GALETS SENSORIELS SONORES Ces 3 boutons en forme de disque, lisses et sans soudure, ont des contenus différents pour produire une gamme d'effets sonores. Les surfaces miroitées finies à la main produisent un reflet déformé en forme de lentille d'œil de poisson, fascinant à observer pour les enfants. Les boutons sont légers et tactiles, ce qui les rend particulièrement intéressants pour les enfants souffrant de troubles de l'attention. Ø 6,5 cm. Réalisé en ACIER INOXYDABLE. Lavage : désinfection en surface.

63 793

l'ensemble

E + 3 ans

KIT SENSORIEL Sonore Composé de : 1 bol tibétain, 1 bâton de pluie, 1 arpège, 1 senza, 1 tambour océan et 1 boîte à musique. Bâton de pluie : L: 50 cm - Ø 5 cm.

60 669

l'ensemble

F + 4 ans

nouveau *

LE LOTO DES SONS Qui sera le premier à reconnaître ce son ? Avec ce loto original, les enfants découvrent les bruits de la ville, des animaux ou encore des instruments de musique. Ils doivent rester attentifs et concentrés pour avoir la bonne réponse parmi les 120 sons proposés. Traduits en 8 langues pour acquérir du vocabulaire : français, anglais, espagnol, portugais, néerlandais, allemand, italien et russe. Composé de : 1 boîtier électronique avec 120 sons et les réponses en 8 langues, 120 jetons de jeu, 2 règles du jeu. Fonctionne avec 2 piles AAA (non fournies). Boîtier : L: 12 cm - l: 7 cm. Réalisé en CARTON, PLASTIQUE.

62 235

le jeu

D **GALETS SENSORIELS SONORES**
l'ensemble



E



F



Fidgets

Sous la surveillance
d'un adulte

Ces petits accessoires communément appelés « fidgets » sont d'excellents moyens de canaliser l'attention. Ils ont un effet positif dans l'aide à la concentration d'enfants ou d'adultes souffrant de TDAH (troubles déficitaires de l'attention avec ou sans hyperactivité) ou TSA (troubles du spectre de l'autisme).



G Dès la naissance

BALLES FIDGET Mox Ces petites balles sensorielles ont de nombreux secrets en attente d'être découverts... Les enfants s'amuseront à les presser, jongler avec, les jeter, les empiler, les faire parler telles des marionnettes, etc. Particulièrement appréciées pour le développement de la motricité fine, de la coordination œil-main, de la créativité et la stimulation sensorielle. Fidgets silencieux, au toucher soyeux très agréable. Ø 5 cm. Réalisé en SILICONE. Lavage : désinfection en surface.

53 334 les 3

H Dès la naissance

FIDGET ANNEAUX Nigi, Nagi & Nogi Idéaux pour les petites mains, ces fidgets offrent une stimulation tactile et visuelle. Ø 6,5 cm. Réalisé en SILICONE. Lavage : désinfection en surface.

57 312 les 3

I Dès la naissance

FIDGET CUBES Oibo Ce fidget est un jouet sensoriel élastique, empilable, roulant, compressible et facile à saisir pour les petites mains. Ce fidget qui combine balle et cube offre des avantages éducatifs (géométrie, construction...) tout en apprenant la coordination œil-main et la motricité fine. L: 6,5 cm - l: 6,5 cm. Réalisé en SILICONE alimentaire. Lavage : désinfection en surface.

53 133 les 3

J Dès la naissance

FIDGET CÔNES SOUPLLES Chaque cône se transforme en quatre formes de base qui peuvent être empilées et imbriquées dans une multitude de configurations. Il développe de manière ludique les compétences motrices, visuo-spatiales et de géométrie. Composé de : 4 cônes. Ø 8 cm - H: 7,5 cm. Réalisé en SILICONE.

53 335 les 4

K + 6 mois

HOCHETS À VENTOUSE Pip Squigz Des ventouses joliment colorées et aux textures différentes prêtes à venir s'accrocher sur n'importe quelles surfaces lisses. Squigz encourage l'imagination et la créativité. Les enfants peuvent s'amuser à assembler selon différentes configurations ces ventouses. H: 7 cm - Ø 4,7 cm. Réalisé en SILICONE. Lavage au lave-vaisselle.

53 746 les 3

L + 10 mois

SQUIGZ TOURBILLONNANT Une aventure sensorielle avec ces petits hochets virevoltant et tourbillonnant. Avec leurs ventouses, ils se collent sur n'importe quelle surface lisse. Il suffit de les toucher pour les faire tourner pour un plaisir visuel hypnotisant. Fleur : L: 13 cm - l: 13 cm. Réalisé en SILICONE. Lavage : désinfection en surface.

61 359 les 3

M + 3 ans

FIDGET La famille Oogi Les Oogi sont extensibles et se fixent entre eux et sur différentes surfaces, comme des ventouses. Ces petits personnages encouragent l'imagination et la créativité. Ils favorisent également le développement de la motricité fine et de la coordination œil-main. Composé de : 4 Oogi (2 grands et 2 petits). Oogi : H: 13 cm - Oogi junior : H: 7,5 cm. Réalisé en SILICONE. Lavage : désinfection en surface.

53 333 les 4

* > Attention !
Interdit aux moins de 36 mois, petites pièces, risque d'étouffement.

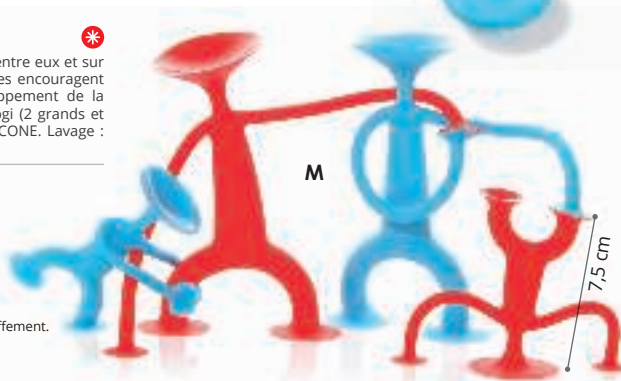

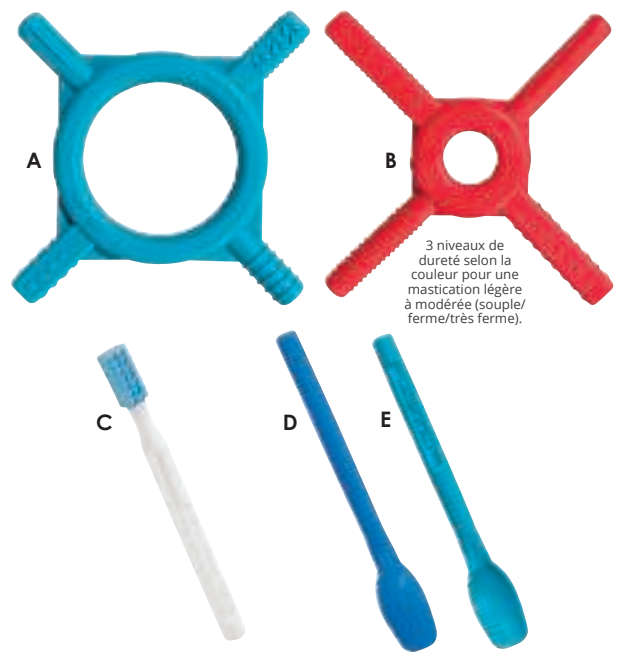

3 niveaux de dureté selon la couleur pour une mastication légère à modérée (souple/ferme/très ferme).

A + 6 mois

OUTIL DE MASTICATION ARK' BABY Chaque branche apporte une stimulation tactile différente. L: 12,5 cm - l: 12,5 cm. Réalisé en POLYMÈRE. Coloris BLEU TURQUOISE (141).

61 431 l'unité

B + 3 ans

OUTIL DE MASTICATION ARK'TETRA Chaque branche apporte une stimulation tactile différente. ROUGE souple, VERT moyen, BLEU dur. L: 14 cm - l: 14 cm. Réalisé en POLYMÈRE. Coloris au choix : ROUGE (011) - VERT CLAIR (037) - BLEU (002).

61 429 l'unité

C + 3 ans

ARK PROBE Les surfaces texturées (bombées, striées et lisse) du Ark Probe stimulent les gencives, le palais et la langue. L: 12 cm - l: 1 cm. Réalisé en POLYMÈRE. Coloris BLANC (001).

55 253 l'unité

+ 3 ans

CUILLÈRE À MORDILLER Une cuillère conçue pour faciliter l'alimentation et prendre en charge les troubles de l'oralité des jeunes enfants. La taille et la forme de la cuillère sont assez grandes pour contenir une quantité appropriée de nourriture, mais suffisamment petites pour éviter que la cuillère ne soit surchargée. L: 14 cm. Réalisé en POLYMÈRE.

l'unité

D Texturée

61 421

E Lisse

61 422

F Dès la naissance

FIDGET BALLE DE DENTITION Ces 3 balles de dentition colorées à gros picots sont faciles à saisir par les enfants. Selon la phase de la dentition, ils peuvent mâchouiller les 9 picots à textures différentes. Les petits aiment les tordre, les lancer et les faire rouler offrant des heures de jeux tout en étant apaisant. Ø 9 cm. Réalisé en SILICONE. Lavage désinfection en surface.

53 283 les 3

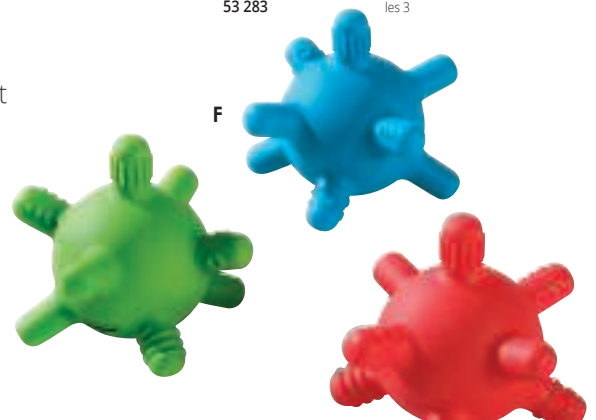

Motricité bucco maxillaire

Exploration tactile unique !

Cette gamme d'outils de mastication est parfaitement adaptée pour l'auto-stimulation et la régulation de tous ceux ayant un besoin sensoriel oral. La motricité bucco-maxillaire est conseillée pour limiter les troubles de l'alimentation et pour favoriser le développement du langage oral.

Ces outils facilitent les mouvements de la langue et de la mâchoire. Les surfaces texturées peuvent être utilisées pour stimuler les gencives, le palais et la langue.



3 niveaux de dureté selon la couleur pour une mastication légère à modérée (souple/ferme/très ferme).

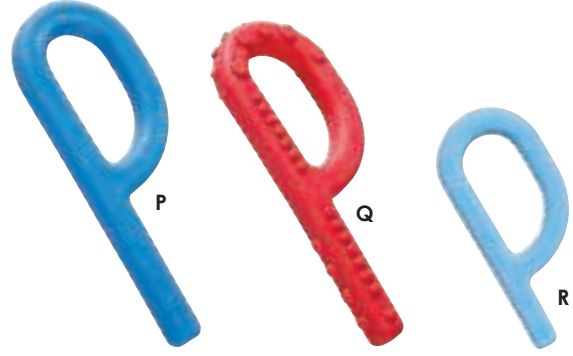
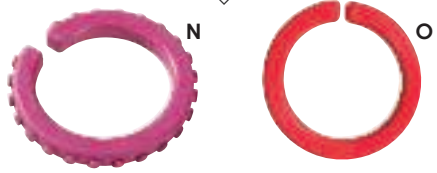

+ 5 ans

COLLIER DE MASTICATION Le collier de mastication offre une alternative aux enfants qui ont un besoin irrépressible de mastiquer. Réalisé en POLYMÈRE.

G Brique ROUGE Souple - VERT Ferme - BLEU Très ferme. L: 6,5 cm - l: 1,7 cm - ép: 1,2 cm. Coloris au choix : ROUGE (011) - VERT CLAIR (037) - BLEU (002).
55 246 l'unité

H Dino GRIS Souple; ROSE Ferme; ORANGE Très ferme. L: 6 cm - l: 4 cm. Coloris au choix : GRIS (006) - ROSE (003) - ORANGE (007).
55 248 l'unité

I Tube BLEU Souple; BLANC Ferme; GRIS Très ferme. L: 8 cm - Ø 1 cm. Coloris au choix : BLEU (002) - BLANC (001) - GRIS (006).
55 251 l'unité

J Dent de requin GRIS Souple, NOIR Ferme, GRIS FONCÉ Très ferme. Dent : L: 6,5 cm - l: 2,5 cm. Coloris au choix : GRIS CLAIR (180) - NOIR (017) - GRIS (006).
61 424 l'unité

K Étoile ROUGE souple, VERT moyen, BLEU dur. L: 5 cm - l: 3 cm. Coloris au choix : ROUGE (011) - VERT CLAIR (037) - BLEU (002).
61 427 l'unité

L Smiley JAUNE Souple, VERT Ferme, BLEU Très ferme. Ø 5 cm. Coloris au choix : JAUNE (014) - VERT CLAIR (037) - BLEU (002).
61 428 l'unité

M Sabre BLEU FONCÉ souple, VERT moyen, BLEU dur. Ø 1 cm - L: 9,7 cm. Coloris au choix : BLEU FONCÉ (142) - VERT CLAIR (037) - BLEU (002).
61 433 l'unité

+ 3 ans

BRACELET À MORDILLER Faciles à prendre et à enlever au poignet, ils sont une bonne alternative pour ceux qui ne peuvent pas porter des colliers, et / ou pour ceux qui ont tendance à mâcher leurs manches. Ø 6 cm. Réalisé en POLYMÈRE.

N Texturé ROSE souple; NOIR ferme; VIOLET très ferme. Coloris au choix : ROSE (003) - NOIR (017) - VIOLET (034).
55 245 l'unité

O Lisse ROUGE souple, VERT moyen, BLEU dur. Coloris au choix : ROUGE (011) - VERT CLAIR (037) - BLEU (002).
61 426 l'unité

+ 3 ans

ARK GRABBER Réalisé en POLYMÈRE.

P Lisse VIOLET Souple; VERT CLAIR Ferme; BLEU Très ferme. L: 13 cm - l: 5 cm. Coloris au choix : VIOLET (034) - VERT CLAIR (037) - BLEU (002).
55 249 l'unité

Q Texturé ROUGE Souple; BLEU TURQUOISE Ferme; VERT Très ferme. L: 13 cm - l: 5 cm. Coloris au choix : ROUGE (011) - BLEU TURQUOISE (141) - VERT (008).
55 250 l'unité

R Baby BLEU PASTEL souple, VERT PRINTEMPS Ferme. L: 10 cm - l: 4,5 cm. Coloris au choix : BLEU PASTEL (166) - VERT PRINTEMPS (104).
61 432 l'unité

+ 3 ans

LANGUETTES DE MASTICATION TEXTURÉES Les languettes de mastication peuvent être utilisées comme des cuillères plates pour les personnes qui ont un contrôle limité des lèvres et/ou des difficultés à retirer la nourriture de la cuillère. Texturées d'un côté et lisse de l'autre, elles sont un excellent guide langue. En complément, elles offrent une sensation tactile et développe la motricité fine, l'enfant passe ses doigts sur 4 sections texturées différentes : petites bosses, bosses plus grandes, lignes droites et lignes diagonales et s'amuse à les plier, tourner ou rouler L: 15 cm - l: 2 cm. Réalisé en POLYMÈRE.

S Vert/Bleu/Rose	61 419
T Jaune/Bleu/Rouge	61 423

+ 6 ans

EMBOUT POUR CRAYONS À MORDILLER Cet embout s'adapte sur le crayon afin que l'enfant puisse le mordiller. Réalisé en POLYMÈRE.

U Brique VIOLET Souple; BLEU TURQUOISE Ferme; VERT Très ferme. L: 6,5 cm - l: 1,7 cm - ép: 1,2 cm. Livré avec 1 crayon. Coloris au choix : VIOLET (034) - BLEU TURQUOISE (141) - VERT (008).
55 247 l'unité

V Cylindre ROUGE Souple; NOIR Ferme; BLEU Très ferme. L: 7 cm - Ø 1 cm. Coloris au choix : ROUGE (011) - NOIR (017) - BLEU (002).
55 252 l'unité

3 niveaux de dureté selon la couleur pour une mastication légère à modérée (souple/ferme/très ferme).

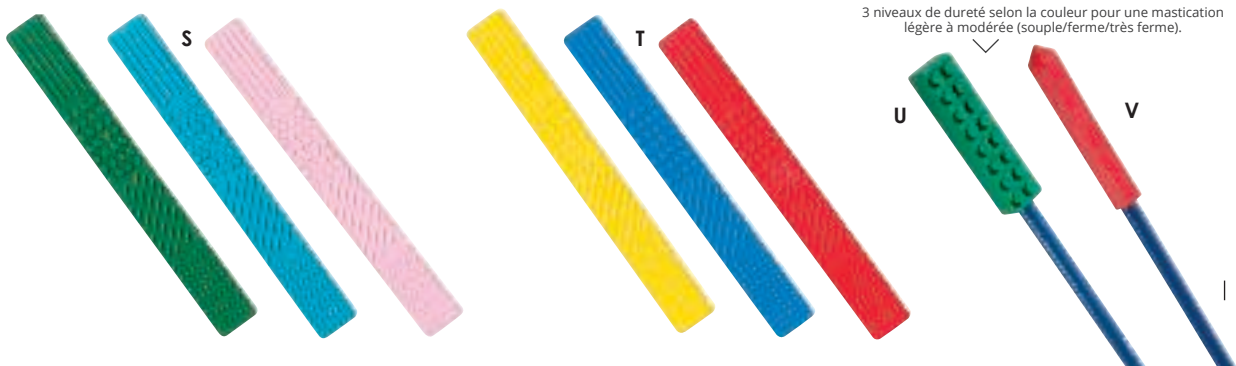



A

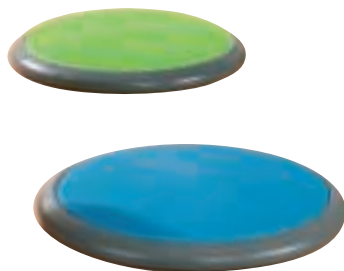

A + 3 ans

DISQUES TACTILES Couleurs vives Agréables à toucher, ces disques comprennent 5 reliefs et coloris différents. Les mini disques dans les mains et les grands posés sur le sol, les utilisateurs peuvent effectuer des parcours d'association (les yeux bandés ou non). Composé de : 5 mini disques, 5 grands disques et 1 bandeau pour cacher les yeux. Ø 27 cm - ép: 3 cm. Réalisé en PLASTIQUE et en CAOUTCHOUC. Lavage à la main.

19 480

l'ensemble

B + 3 ans

CERCLES SENSORIELS MARQUAGE AU SOL En plastique Grâce à ces cercles flexibles aux textures différentes, l'enfant peut développer son sens tactile, en les touchant ou en marchant dessus pieds nus. Il peut également s'amuser à reconnaître la couleur des différents cercles grâce à la texture et tenter d'exprimer les sensations ressenties, reconnaître les formes sans les voir. Un vrai challenge ! Composé de : 5 petits cercles et 5 grands cercles. Ø 8 et 25 cm. Réalisé en PLASTIQUE. Lavage à la main. Livré avec un guide pédagogique.

48 687

les 10

C + 6 mois

TAPIS DE MOTRICITÉ SENSORIEL Avec ces tapis aux différentes textures, créez des parcours sensoriels pour le plus grand bonheur des petits pieds et des petites mains. Composé de : 8 tapis avec différentes sensations et 8 pièces. Antidérapant. Tapis côté : 20 cm - la pièce : côté : 5 cm. Réalisé en CAOUTCHOUC SOUPLE. Lavage au lave-vaisselle.

59 839

l'ensemble

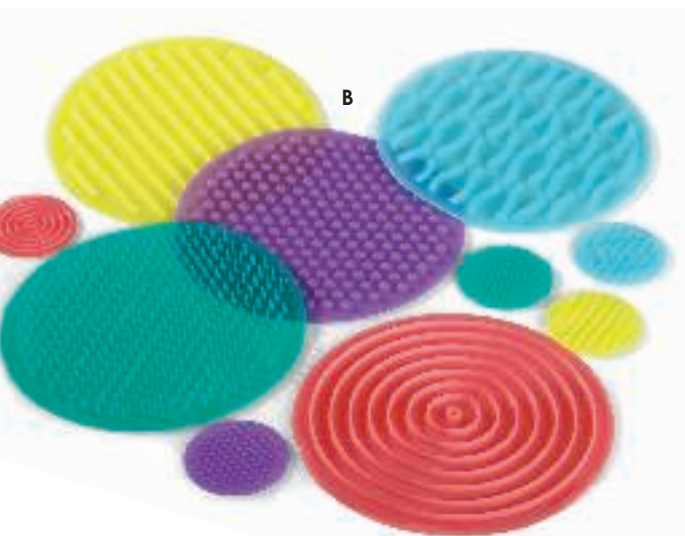

B



C

 + d'infos
sur notre site

 page 951
BOUCHONS EN LIÈGE
Ø de 0,8 à 2,7 cm.

22 479 env. 50

 page 946
+ 3 ans **nouveau**
BOIS FLOTTÉ 8 cm

60 473 l'ensemble

 page 951
GALETS GRIS À DÉCORER
Ø de 2 à 3 cm.

60 363 les 10

 page 950
PLUMES DUVET
L. moyenne 7 cm.

49 579 env. 200

nouveau

Motricité sensorielle

Encourager le mouvement par l'expérience sensorielle !

Par le toucher, l'enfant met des mots sur ses sensations ressenties facilitant ainsi l'apprentissage du langage et les échanges avec les autres. Un vrai moment de partage et de découvertes !

 Stimuler la perception tactile.
Stimuler le système vestibulaire.

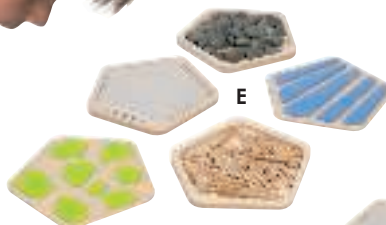
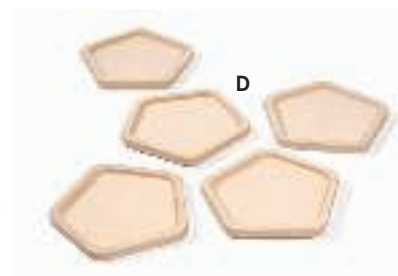
 Bois issu de forêts
écogérées.

DALLES SENSORIELLES EN BOIS Ces dalles géantes en bois se juxtaposent pour composer le ou les parcours sensoriels adaptés à chaque besoin, en ajoutant des matériaux naturels tels que du sable, des feuilles, des plumes... Toucher, découvrir, sentir, ces dalles sensorielles invitent les enfants à prendre conscience de leur corps et à améliorer leur équilibre, grâce à la stimulation du sens tactile par les pieds ou les mains. Dalle : L: 34 cm : l: 34 cm. Réalisé en MULTIPLIS verni. Lavage à l'aide d'un chiffon doux à l'eau froide savonneuse ou avec notre produit nettoyant. Utilisation à l'intérieur. Muni de patins anti-dérapants.

les 5

D	Kit Basique à remplir	+ 12 mois	5 dalles creuses.	63 374
E	Kit sensoriel 1	+ 12 mois	2 dalles creuses, 1 dalle à plots, 1 dalle coussin et 1 dalle striillée, des galets et du bois flotté.	63 375
F	Kit sensoriel 2	+ 12 mois	3 dalles coussin, 1 dalle à plots et 1 dalle striillée.	63 376

+ 12 mois

A MAXI LOT SENSORY DALLES En marchant pieds nus sur les dalles sensorielles ou en touchant avec leurs petites mains, les enfants découvrent de nouvelles sensations plus ou moins intenses en fonction des textures. Composé de : 6 dalles en mousse et 6 housses amovibles. Côté : 48 cm - ép: 1,5 cm. Réalisé en TISSUS VARIÉS et TOILE ENDUITE. Lavage à 30 °C (housses amovibles). Utilisation à l'intérieur.

62 487 l'ensemble

 Dalles à l'unité
page 1046

Encourager le mouvement par l'expérience sensorielle !

Par le toucher, l'enfant met des mots sur ses sensations ressenties facilitant ainsi l'apprentissage du langage et les échanges avec les autres. Un vrai moment de partage et de découvertes !

Dès la naissance

DALLES SENSORI-MOTRICES Remplies d'un gel liquide et coloré, pour créer un effet visuel spectaculaire. Il suffit d'appuyer sur la dalle pour que le gel renfermé à la surface se mette en mouvement et crée de belles formes mouvantes et colorées. C'est une source de divertissement sans fin pour les enfants. Poids maximum supporté : 120 kg. Muni d'un dessous antidérapant.

B Multicolores Côté : 50 cm.

55 236 les 6

C UV S'utilise avec la lampe UV réf 61994 ou 61995. L: 40 cm - l: 40 cm.

61 535 les 4

D Or ou Argent L: 50 cm - l: 50 cm. Coloris au choix : OR (013) - ARGENT (018).

61 537 l'unité

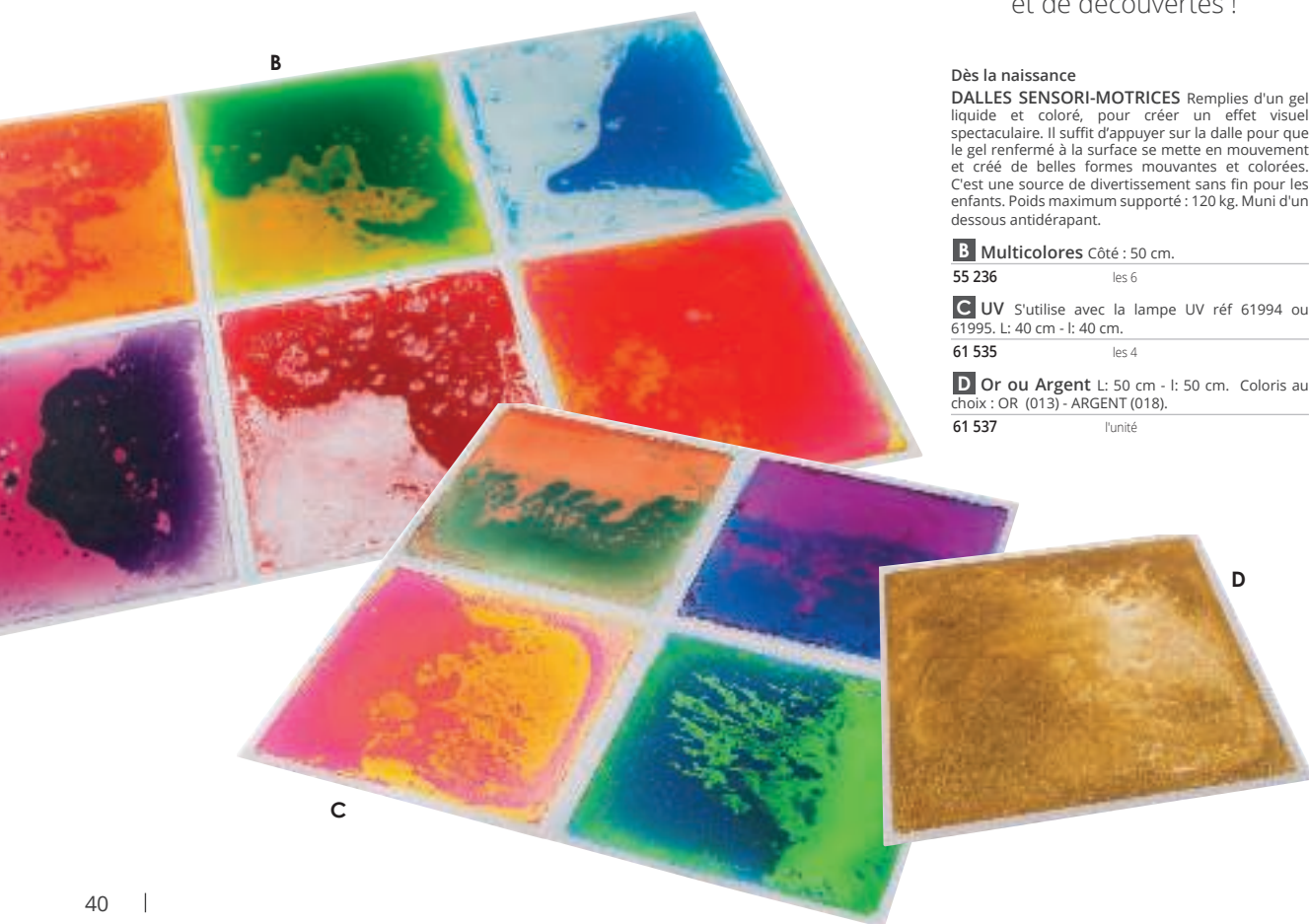



+ 3 ans Sous la surveillance d'un adulte



E **DALLE SENSORIELLE LUMINEUSE** La dalle se compose d'un gel liquide, qui, par simple appui de la main ou du pied évolue, créant des formes colorées, mouvantes et intrigantes. Et pour apporter un effet visuel encore plus fascinant, le sol devient lumineux, les dalles se branchant facilement entre elles à l'aide d'un cordon électrique. Elles s'intègrent parfaitement à vos parcours moteurs ou votre espace sensoriel. Alimentation sur secteur (vendu séparément). L: 50 cm - l: 50 cm - H: 3 cm. Poids max supporté : 150 kg. Réalisé en ALUMINIUM (cadre) et PLASTIQUE. Lavage à l'aide d'un chiffon doux à l'eau froide savonneuse ou avec notre produit nettoyant. Muni d'un dessous antidérapant. Coloris au choix : ORANGE (007) - ROUGE (011) - BLEU (002) - VERT (008).

55 234 l'unité

ALIMENTATION POUR DALLE SENSORIELLE

LUMINEUSE Cette alimentation permet de rendre lumineuse la dalle sensorielle et peut éclairer jusqu'à 4 dalles sensorielles. Les dalles se branchent entre elles. L: entre 1m50 et 1m80.



55 235 l'unité

F **MAXI LOT DALLES SENSORIELLES LUMINEUSES** Composé de : 4 dalles sensorielles et 1 adaptateur. Alimentation sur secteur. L: 50 cm - l: 50 cm - H: 3 cm. Poids max supporté : 150 kg. Muni d'un dessous antidérapant.

55 998 les 4 -

G **KIT D'AMÉNAGEMENT Coin multisensoriel** Composé de : 1 colonne à bulles H: 120 cm, 1 socle pour colonnes à bulles, 3 dalles lumineuses sensorielles, 1 adaptateur pour dalles, 1 baby tapis miroir, 2 poufs carrés. Pouf L: 48 cm - l: 48 cm - H: 25 cm.

59 234 l'ensemble -

Version lumineuse
pour encore
plus de sensations !



G

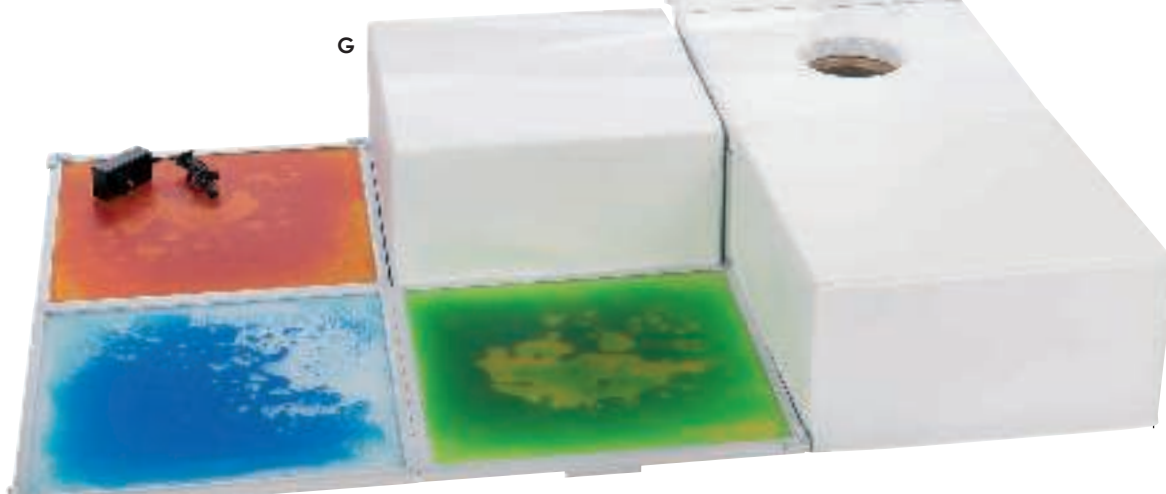



+ d'infos
sur notre site



+ 2 ans
**LE PILATES
POUR LES PETITS**
L: 20,5 cm - l: 20,5 cm.

60 579 l'unité



+ 6 ans
**LIVRE D'ACTIVITÉS
100% attentif**
L: 30 cm - l: 22 cm.

61 135 l'unité

Thérapie d'intégration sensorielle

Les produits d'intégration sensorielle aident les enfants à prendre conscience de leur corps. Ils favorisent concentration et apaisement.

Sous la surveillance
d'un adulte



B



Ergonomique :
léger et réglable.
Confort :
Atténue le son
jusqu'à 25 dB (SNR).
Solidité :
Coque robuste
et durable.
Hygiénique :
Couche extérieure
facile à nettoyer.



A

nouveau

CASQUE ANTI-BRUIT L'ouïe des jeunes enfants est particulièrement fragile. Les troubles auditifs entraînent des problèmes de concentration, de sommeil et parfois un retard dans le développement du langage. Ce casque protège du bruit, prévient des dommages auditifs en apportant apaisement, concentration et bien-être. Livré avec un sac de voyage et un mode d'emploi.

l'unité

A Muffy Bébé + 3 mois L max : 14,2 cm - H: 8,6 cm. 63 457

B Muffy Enfant + 5 ans L: 12 cm - H: 9 cm. 62 218

C Dès la naissance

nouveau

NATTE en liège Dessous en polyuréthane recyclé antidérapant. L: 170 cm - l: 60 cm - ép: 4 mm. Réalisé en LIÈGE. Lavage à l'éponge. Coloris NATUREL (016).

63 483

l'unité

45,96 / 38,30

D Dès la naissance

NATTE BIEN ÊTRE L: 145 cm - l: 60 cm - ép: 1,5 cm. Réalisé en MOUSSE DE POLYÉTHYLÈNE densité 30 kg/m³ recouverte d'une TOILE ENDUITE. Lavage à l'eau ou avec notre produit nettoyant. S'utilise avec notre drap spécifique réf 57314. Coloris GRIS (006).

57 298

l'unité

à partir de 5

l'unité

+ 12 mois

SAC DE TRANSPORT pour natte L: 60 cm - Ø 30 cm. Réalisé en 100 % COTON 125g/m². Lavage à 60 °C. Coloris VERT CLAIR (037).

57 315

l'unité



Matières
d'origine
végétale.



Ultra légère
Naturellement
imperméable,
antifongique et
anti allergène.
Ecofriendly



GARANTIE 2 ANS

Une natte
qui s'adapte
à vos besoins !

D



Ultra légère
Facile à nettoyer
Facile à transporter



E COUSSIN CHAUFFANT DE NOYAUX DE CERISES Bouillote naturelle remplie de noyaux de cerises pour une chaleur sèche et massante. Elle est utilisée pour se prévenir du froid et pour soulager les maux de ventre. Réalisé en COTON ou se de cerise. Lavage à 30 °C. l'unité

Petit modèle	L: 24 cm - l: 26 cm.	31 694
Grand modèle	L: 20 cm - l: 40 cm.	31 696

F MAXI LOT COMPRESSE DE LIN + TAIE Composé de : 1 compresse de lin et 1 Taie compresse de lin lavable. L: 38 cm - l: 36 cm. Utilisation au froid : congélateur et freezer. Au chaud : four traditionnel et four micro-ondes. Coloris BLEU (002).

31 693	l'ensemble	-
--------	------------	---

G + 3 ans **COUVERTURE SENSORIELLE LESTÉE** Cette couverture lestée est une solution thérapeutique efficace pour les personnes atteintes d'autisme ou de troubles sensoriels. Posée sur soi, elle apporte une sensation de calme en stimulant le sens proprioceptif. Elle s'intègre ainsi dans les thérapies d'intégration sensorielles. Réalisé en VELOURS. Lavage à 30 °C. Coloris au choix : GRIS/BLEU (152) - BLEU/VERT (026) - GRIS/BLANC (179). l'unité

3 kg	L: 100 cm - l: 90 cm.	57 410
4 kg	L: 150 cm - l: 100 cm.	57 564
5 kg	L: 200 cm - l: 150 cm.	57 563

H + 3 ans **BRACELETS LESTÉS** Conçus pour aider à développer la force, la stabilité et la sensibilité des mains et des poignets. Ils apportent une sensation de poids tout en développant la perception de son corps, notamment lors d'exercices moteurs. Réalisé en TISSU. les 2

200 g	Ø 7 cm.	57 469
500 g	Ø 9 cm.	57 471

I + 3 ans **KNOBBER ERGONOMIQUE** La forme ergonomique et la légèreté de cet appareil de massage permettent une prise en main facile pour le massage de la nuque, du dos ou des épaules. Idéal pour étirer les muscles. L: 11,5 cm - l: 9 cm - H: 5 cm. Réalisé en PLASTIQUE.

53 341	l'unité	-
--------	---------	---

J + 3 ans **ROULEAU DE MASSAGE** Les picots de ce rouleau de massage procurent une sensation relaxante lorsqu'on les utilise sur différentes parties du corps. Réalisé en PVC. Coloris VERT (008). l'unité

Petit modèle	L: 7,5 cm - Ø 3,7 cm.	53 277
Grand modèle	L: 11 cm - Ø 5 cm.	53 276

K + 3 ans **SET DE 8 ACCESSOIRES DE MASSAGE** Un kit sensoriel composé de rouleaux et des formes en bois idéal pour la prise de conscience corporelle et l'éveil des émotions, par des activités de massage. Composé de : 8 accessoires. Rouleau massant L: 18 cm. Réalisé en BOIS. Coloris NATUREL (016).

53 342	l'ensemble	-
--------	------------	---

L KIT MASSAGE SENSORIEL 12 ÉLÉMENTS Composé de : 1 balle hérisson, 2 anneaux à picots, 2 petits rouleaux de massage souple, 6 balles pompon et 1 knobber. Balle hérisson: Ø 8 cm. Livré dans un sac en tissu.

54 605	l'ensemble	-
--------	------------	---

M KIT SENSORIEL 19 ÉLÉMENTS Composé de : 6 balles plastiques, 1 balle douce ultra légère, 2 balles hérisson, 2 petits rouleaux de massage, 2 balles pompon, 2 balles de proprioception et 4 sacs lestés. Balle pompon : Ø 7 cm, balle douce : Ø 6 cm. Livré dans un sac en tissu.

54 606	l'ensemble	-
--------	------------	---

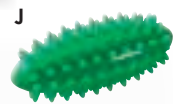
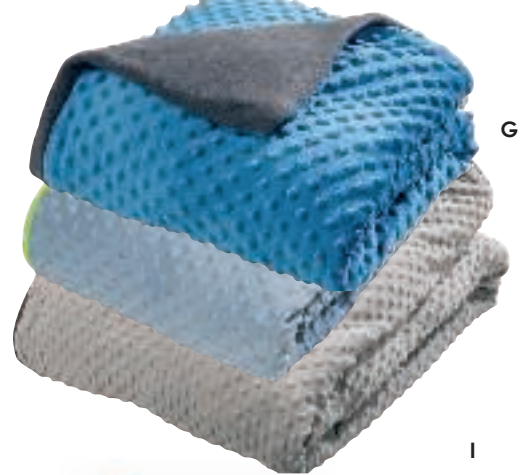



ACCUEIL, VESTIAIRES

- 46 MOBILIER D'ACCUEIL
- 58 AFFICHAGE ET ACCESSOIRES
- 60 VESTIAIRES
- 68 PORTEMANTEAUX
- 70 RANGEMENTS MURAUX



commandez sur

Un site complet pensé pour vous faciliter la vie





Scannez le QR Code et visualisez ce produit à 360° et en réalité augmentée dans votre pièce !



2 en 1 :
borne d'accueil
et desserte !
Idéale pour les
petits espaces.



conception
wesco

GARANTIE 2 ANS
sauf accessoires

Livré à plat, à monter
soi-même.

Borne d'accueil **TEBIA**

Compacte et *mobile* !

Grâce à son faible encombrement, la borne d'accueil Tebia trouve parfaitement sa place dans les petits espaces. Munie de roulettes et d'une poignée, elle se déplace rapidement et sans effort !



KIT DESSERTTE Tebia Coloris des bacs au choix. Réalisé en MULTIPLIS verni. Muni de roulettes. Livré à plat, à monter soi-même. Coloris au choix : BLANC (001) - JAUNE (014) - ORANGE (007) - ROUGE (011) - VIOLET (034) - BLEU (002) - VERT CLAIR (037) - VERT (008).

KIT DESSERTTE Tebia 4 bacs
L: 56 cm - l: 35 - H: 120 cm.

52 742 l'ensemble

KIT DESSERTTE Tebia 8 bacs
L: 56 cm - l: 35 cm - H: 120 cm.

49 988 l'ensemble



DESSERTTE Tebia À aménager H: 120 cm L: 56 cm - P: 35,5 cm. Réalisé en MULTIPLIS verni. Muni de roulettes. Livré à plat, à monter soi-même. Coloris BLANC (001).

49 985

l'unité

1 unité,
hauteur 9,5 cm

2 unités,
hauteur 20 cm

3 unités,
hauteur 31 cm



Matière biosourcée
100 % recyclable.



BAC DE RANGEMENT avec rails
l: 31 cm - P: 42,5 cm. Coloris au choix :
BLANC (001) - JAUNE (014) - ORANGE
(007) - ROUGE (011) - VIOLET (034)
- BLEU (002) - VERT CLAIR (037) - VERT
(008).

Hauteur 9,5 cm

33 326 l'unité

à partir de 6 l'unité

Hauteur 20 cm

33 327 l'unité

à partir de 6 l'unité

Hauteur 31 cm

33 328 l'unité

à partir de 6 l'unité



conception
wesco

GARANTIE 3 ANS

Conforme à la norme
jouet : NF EN 71-1, 2 et 3
Conforme à la norme
NF EN 71-8

Livré à plat, à monter
soi-même.



Teneur en formaldéhyde
inférieure à 4 mg/100 g
(soit 2 fois inférieure à
la norme européenne).



Simple à installer.

Sécurisé : angles arrondis
sans risque pour les enfants.

Gain de place : à la fois
espace de jeu et de travail.

➔ Cahiers de registre
page 800



+ 12 mois

CABANE / BORNE D'ACCUEIL Fantasy

La cabane Fantasy est un petit refuge dans lequel les enfants observeront depuis le hublot ce qui se passe en dehors... Elle peut aussi être utilisée comme borne d'accueil grâce à son toit plat et ses couleurs chaleureuses. L: 96 cm - l: 80 cm - H: 115 cm. Encombrement au sol : L: 93 cm - l: 59 cm. Réalisé en BOIS MÉLAMINÉ. Livré à plat, à monter soi-même. Coloris VERT CLAIR (037).

58 345 l'unité

Borne d'accueil **FANTAZY**

Bien plus qu'une *cabane* !

Avec la cabane Fantasy, créez un espace d'accueil original et ludique tout en bénéficiant d'une zone de travail indispensable pour échanger et compléter vos documents.

➔ Compatible avec nos
barrières Fantasy
page 256



Mobile
Robuste
Espaces de rangement

2 versions :
simple ou avec avancée côté visiteur
pour poser leurs affaires.

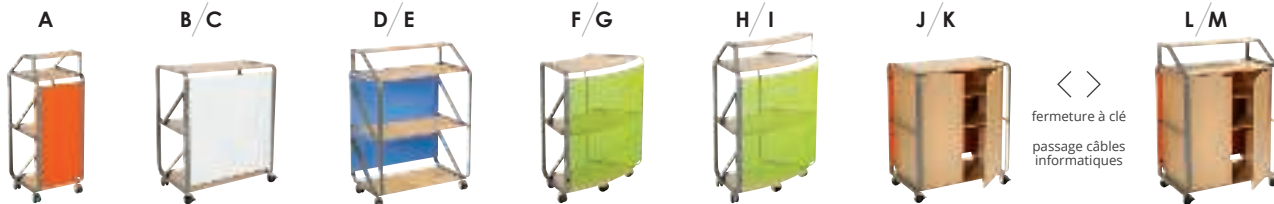

BORNE D'ACCUEIL Bia Faciles à déplacer et munies d'étagères pour optimiser l'espace. Tous les modèles sont compatibles pour créer des espaces d'accueil selon vos besoins. Réalisé en BOIS et MÉTAL finition ÉPOXY. Muni de roulettes dont 2 avec freins. Livré à plat, à monter soi-même. Coloris au choix : BLANC (001) - ORANGE (007) - VERT CLAIR (037) - BLEU (002).

A Droit L. 45 cm avec comptoir	L: 45 cm - P: 50 cm - H: 117 cm.	41 569
B Droit L. 85 cm	L: 85 cm - P: 50 cm - H: 100 cm.	41 571
C Droit L. 85 cm avec avancée	L: 85 cm - P: 65 cm - H: 100 cm.	59 095
D Droit L. 85 cm avec comptoir	L: 85 cm - P: 50 cm - H: 117 cm.	41 572
E Droit L. 85 cm avec comptoir avancée	L: 85 cm - P: 65 cm - H: 117 cm.	59 094
F Arrondi	L: 88,5 cm - P: 50 cm - H: 100 cm.	41 574
G Arrondi avec avancée	L: 88,5 cm - P: 65 cm - H: 100 cm.	59 093
H Arrondi avec comptoir	L: 88,5 cm - P: 50 cm - H: 117 cm.	41 575
I Arrondi avec comptoir et avancée	L: 88,5 cm - P: 65 cm - H: 117 cm.	59 092
J Droit L. 85 cm avec portes	L: 85 cm - P: 50 cm - H: 100 cm.	47 701
K Droit L. 85 cm avec portes et avancée	L: 85 cm - P: 65 cm - H: 100 cm.	59 098
L Droit L. 85 cm avec portes et comptoir	L: 85 cm - P: 50 cm - H: 117 cm.	47 703
M Droit L. 85 cm avec portes, comptoir et avancée	L: 85 cm - P: 65 cm - H: 117 cm.	59 097

Sans phtalates.
Livré à plat, à monter soi-même.



Mobilier d'accueil **BIA**

Confort, résistance et *esthétisme*

Les formes de la gamme Bia ont été conçues pour créer facilement de multiples agencements selon vos envies.



Confortable : assise réalisée en mousse haute densité 28 kg/m³ (ne s'affaisse pas dans le temps)

Hygiénique : la toile enduite se nettoie au chiffon ou à l'éponge douce

Résistant : piétement en métal cintré



Les panneaux ép. 19 mm ont une teneur en formaldéhyde inférieure à 4 mg/100 g, soit 2 fois inférieure à celle exigée par la norme européenne.



N

O

P

Q

R

S

T



ASSISE Bia Réalisé en MOUSSE haute densité recouverte de TOILE ENDUITE (assise) et MÉTAL finition ÉPOXY (structure). Livré à plat, à monter soi-même. Coloris au choix : IVOIRE (138) - ORANGE (007) - BLEU (002) - VERT CLAIR (037).

l'unité

N Pouf carré	L: 60 cm - l: 60 cm - H: 42 cm.	54 899
O Chauffeuse	L: 60 cm - l: 62 cm - H: 72 cm.	54 900
P Banquette	L: 120 cm - l: 60 cm - H: 72 cm.	54 901
Q Pouf 1/4 cercle	L: 85 cm - l: 85 cm - H: 42 cm.	54 902
R Pouf rectangulaire	L: 120 cm - l: 60 cm - H: 42 cm.	54 903

TABLE BASSE Bia L: 80 cm - l: 70 cm. Réalisé en BOIS et MÉTAL finition ÉPOXY. Livré à plat, à monter soi-même. Coloris au choix : NATUREL (016) - ORANGE (007) - BLEU (002) - VERT CLAIR (037).

S Hauteur 22,5 cm
41 577 l'unité

T Hauteur 46,5 cm
41 576 l'unité



conception
wesco

GARANTIE 3 ANS

Conforme à la norme
NF EN 1021-1 :
allumabilité des meubles
rembourrés
Conforme
à la recommandation
D2-2000 du GPEM
Sans phtalates.

Mobilier d'accueil

Toile enduite aspect tissu ou lisse

*Large choix de coloris
pour créer des accueils aux ambiances variées !*



Confort et résistance : intérieur en mousse haute densité, 24 kg/m³ (ne s'affaisse pas avec le temps)

Nettoyage facile : la toile enduite se nettoie avec un chiffon ou une éponge douce, à l'eau froide savonneuse ou avec notre produit

Taille adulte : hauteur d'assise 40 cm



Gamme Cabrio
page 52



Gamme Nature
page 54



Gamme Basic
page 51



Gamme Kia
page 53

les unis

aspect lisse	aspect lisse	aspect tissu
180	006	190
001	007	189
138	011	192
010	034	191
164	002	193
014	008	
037		
057		

les bicolores

aspect lisse	aspect lisse	aspect tissu
181	179	202
168	153	201
059	152	204
169	176	203



**MOUSSE DÉSINFECTANTE
ANIOS**
Surfa'safe'r'premium -
Classé TP4

43 055

l'unité



➔ Gamme Basic enfant page 220

Accueil **BASIC**

La qualité au meilleur prix !

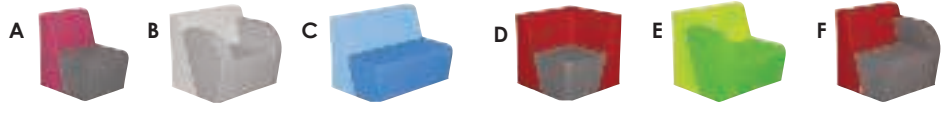

ASSISE Basic

A CHAUFFEUSE	L: 55 cm - l: 73 cm - H: 75 cm - P. d'assise: 45 cm.	56 456
B FAUTEUIL 2 ACCOUDOIRS	L: 85 cm - l: 73 cm - H: 75 cm - P. d'assise: 45 cm.	56 457
C BANQUETTE	L: 110 cm - l: 73 cm - H: 75 cm - P. d'assise: 45 cm.	56 458
D CHAUFFEUSE D'ANGLE	L: 76 cm - l: 76 cm - H: 75 cm - P. d'assise: 45 cm.	56 459
E FAUTEUIL BRAS DROIT	L: 75 cm - l: 70 cm - H: 75 cm - P. d'assise: 45 cm.	56 460
F FAUTEUIL BRAS GAUCHE	L: 75 cm - l: 70 cm - H: 75 cm - P. d'assise: 45 cm.	56 461

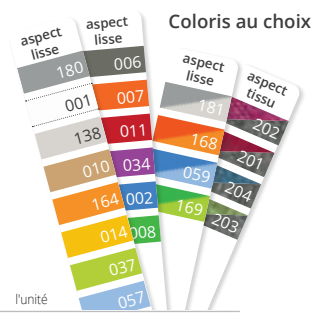

Coloris au choix

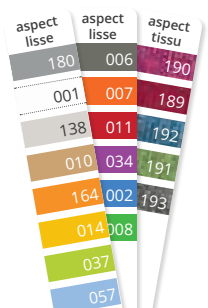

G POUF ROND Basic	Ø 50 cm - H: 40 cm.	56 462
H POUF CARRÉ Basic	L: 55 cm - l: 51 cm - H: 40 cm.	56 463

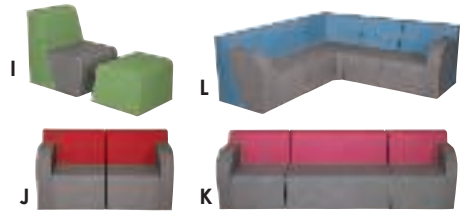

Coloris au choix



I CHAUFFEUSE ET REPOSE-PIEDS Basic	56 499
J CANAPÉ 2 PLACES Basic	56 502
K CANAPÉ 4 PLACES Basic	56 505
L CANAPÉ D'ANGLE Basic	56 507

l'ensemble



➔ Gamme Cabrio enfant page 234

POUF / TABLE BASSE

Accueil **CABRIO** Forme enveloppante !

Le fauteuil Cabrio offre un confort d'assise supplémentaire grâce à ses accoudoirs. Le pouf peut être utilisé comme table basse ou repose-pieds. Avec Cabrio, créez un accueil astucieux et chaleureux !

Coloris au choix sur nuancier ci-contre

A



B



C

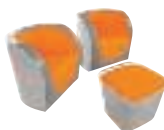

D

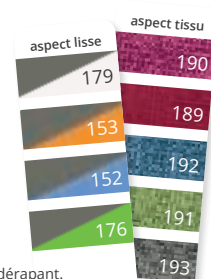

ASSISE Cabrio Réalisé en MOUSSE haute densité et TOILE ENDUITE. Lavage à l'eau ou avec notre produit nettoyant. Muni d'un dessous antidérapant.

A FAUTEUIL	L: 59 cm - l: 70 cm - H: 70 cm - H. d'assise : 42,5 cm.	54 864	l'unité	
B POUF / TABLE BASSE	L: 50 cm - l: 50 cm - H: 42,5 cm.	54 865	l'unité	
C KIT PETIT SALON	Fauteuil : L: 59 cm - l: 70 cm - H: 70 cm - H. d'assise : 42,5 cm. Pouf : L: 50 cm - l: 50 cm.	54 887	l'ensemble	-
D KIT ACCUEIL	Fauteuil : L: 59 cm - l: 70 cm - H: 70 cm - H. d'assise : 42,5 cm. Pouf : L: 50 cm - l: 50 cm.	54 886	l'ensemble	-



MOUSSE DÉSINFECTANTE ANIOS Surfa'safe'r'premium - Classé TP4

43 055

l'unité



Confort et résistance : intérieur en mousse haute densité 24 kg/m³ (ne s'affaisse pas avec le temps)

Assise soutenue : structure et dossier renforcés de métal

Sécurité : système antichute

Entretien facile : la toile enduite se nettoie avec un chiffon ou une éponge douce, à l'eau froide savonneuse ou avec notre produit.

Hauteur d'assise 40 cm : taille adulte.



Gamme Kia enfant page 235

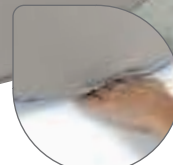

Mouvement de bascule sans risque de chute. Toile et mousse, sans danger pour les mains.

Accueil KIA

La détente par le mouvement !

Avec le rocking-chair Kia, créez un espace d'accueil original et reposant. Sécurisé, il permet une bascule en toute confiance.



E

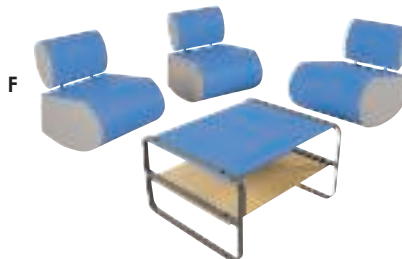

F

Coloris au choix sur nuancier ci-contre

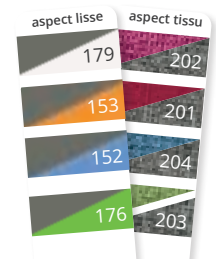

ASSISE Kia

Réalisé en MOUSSE haute densité recouverte de TOILE ENDUITE (assise) et MÉTAL finition ÉPOXY (structure). Lavage à l'aide d'un chiffon doux à l'eau froide savonneuse ou avec notre produit nettoyant.

E ROCKING CHAIR	L: 70 cm - l: 60 cm - H: 75 cm - Hauteur d'assise : 40 cm.	54869	l'unité
F KIT ACCUEIL	Rocking-chair : L: 70 cm - l: 60 cm - H: 75 cm. Table basse : L: 80 cm - l: 70 cm - H: 46,5 cm.	54874	l'ensemble



➔ Gamme Nature enfant page 230

Accueil **NATURE**

Quand l'extérieur s'invite à l'intérieur !



L'alliance du bois et de la mousse offre confort et robustesse dans le temps. Les couleurs, inspirées de la nature, créent un accueil doux et apaisant.



Taille adulte :
Hauteur
d'assise 40 cm





conception
wesco

GARANTIE 3 ANS

Conforme à la norme
NF EN 1021-1 et 2 :
allumabilité des
meubles rembourrés
Conforme à la
recommandation
D2-2000 du GPEM

Livré à plat,
à monter soi-même.



Bois issu de
forêts écogérées.

Réalisé en MOUSSE haute densité 24 kg/m³ recouverte de TOILE ENDUITE (assises) et MULTIPLIS VERNI (structure).
Lavage à l'aide d'un chiffon doux à l'eau froide savonneuse ou avec notre produit nettoyant. Livré à plat, à monter soi-même.

A FAUTEUIL Nature	L: 59 cm - H: 75 cm - P: 70 cm.	56 118	l'unité
B POUF Nature	L: 59 cm - H: 40 cm - P: 64 cm.	56 119	l'unité
C ASSISE D'ANGLE Nature	Côté: 67 cm.	56 121	l'unité



aspect lisse

037

aspect tissu

192

191

193

Coloris au choix
sur nuancier
ci-contre



D



E



F



G



H



I

D PETIT SALON Nature	2 fauteuils et 1 pouf.	56 122	l'ensemble	-
E PETIT ANGLE Nature	2 fauteuils et 1 angle.	56 124	l'ensemble	-
F SALON Nature	3 fauteuils et 1 pouf.	56 123	l'ensemble	-
G ENFILADE Nature	1 fauteuil, 1 pouf et 2 angles.	56 126	l'ensemble	-
H GRAND ANGLE Nature	2 fauteuils, 3 angles et 1 pouf.	56 125	l'ensemble	-
I ÎLOT Nature	2 fauteuils, 2 poufs et 4 angles.	56 127	l'ensemble	-



conception
wesco

GARANTIE 3 ANS

Accueil **LUCY**

Ce fauteuil original et contemporain offre une posture soutenue à vos visiteurs. Très facile d'entretien, il se nettoie d'un simple coup d'éponge et peut être désinfecté.



Entretien facile : entièrement lavable à l'eau et à l'éponge
Accoudoirs confort
Pieds antibasculement



Utilisation de plastique 100 % recyclable.

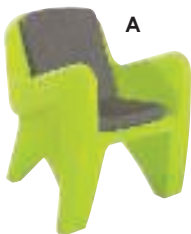

A



B



C

Pour encore plus de confort, optez pour ce coussin en toile enduite !

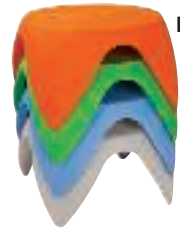

D

Pour adulte

FAUTEUIL D'ACCUEIL Lucy Réalisé en POLYÉTHYLÈNE épais.
Utilisation à l'intérieur comme à l'extérieur.

A L: 78 cm - l: 75 cm - H: 94 cm.

VERT CLAIR (037) - GRIS (006)



59 631

B L: 78 cm - l: 75 cm - H: 94 cm.

VERT CLAIR (037) - GRIS (006)



59 629

COUSSIN CONFORT Pour fauteuil Lucy

C L: 45 cm - H: 55 cm - ép: 5 cm.

GRIS ASPECT TISSU (193)



59 630

D



TABLE Flora Ø 79 cm - H: 47 cm.
Réalisé en POLYÉTHYLÈNE épais.
Lavage à l'éponge. Utilisation à l'intérieur comme à l'extérieur. Coloris au choix : ORANGE (007) - BLEU (002) - VERT (008) - GRIS (006).

44 874

l'unité



Scannez le QR Code et visualisez ce produit à 360° et en réalité augmentée dans votre pièce !



page 233
KIT L'ILÔT LECTURE
Delta avec pieds en métal
60 795



Garantie 10 ans

TABLE BASSE Cette jolie table basse trouvera parfaitement sa place dans votre espace d'accueil. En bois stratifié, elle résiste aux passages intensifs des petits et grands. Plateau : ép: 38 mm. Réalisé en BOIS STRATIFIÉ. Livré à plat, à monter soi-même. Coloris au choix : ORANGE (007) - GRIS (006).



Réglable en 3 hauteurs : T0: 40 cm - T1: 46 cm - T2: 53 cm.

Plateau : L: 80 cm - l: 80 cm - ép: 38 mm.
58 768

Plateau : L: 120 cm - l: 60 cm - ép: 38 mm.
58 770

Plateau : Ø 120 cm - ép: 38 mm.
58 771



Garantie 3 ans

TABLE BASSE Bia L: 80 cm - l: 70 cm. Réalisé en BOIS et MÉTAL finition ÉPOXY. Livré à plat, à monter soi-même. Coloris au choix : NATUREL (016) - ORANGE (007) - BLEU (002) - VERT CLAIR (037).

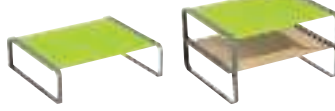

Hauteur 22,5 cm

Hauteur 46,5 cm

L: 80 cm - l: 70 cm.
41 577

L: 80 cm - l: 70 cm.
41 576



Fabriquée en Planwood (racines d'hévéa recyclées et moulées) = plus solide que le bois naturel. Colle E-zéro, colorants à base d'eau, encres à base de soja.

+ 3 ans

TABLE BASSE D'ACTIVITÉS Table multifonctionnelle parfaite pour les tout-petits ! La surface peut être décorée à la craie. Pratique, au centre se trouve un petit panier amovible pour ranger crayons, feutres ou petits jouets ! Montage simple et rapide. H: 30 cm - Ø 55,5 cm. Réalisé en BOIS d'hévéa recyclé. Livré à plat, à monter soi-même.

57 467

l'unité

Contrastée !



**HORLOGE À QUARTZ
Ø 30 cm Silencieuse**
Hauteur des chiffres: 2,8 cm.

53 346 l'unité

Silencieuse !



**HORLOGE À QUARTZ
Ø 30 cm Basic**
ép: 3 cm. Hauteur des chiffres: 2,8 cm.
Coloris au choix : ROUGE (011) - BLEU (002) - NOIR (017).

39 392 l'unité

Toujours à l'heure !



**HORLOGE À QUARTZ
RADIO PILOTÉE**
Cadre : Ø 30 cm. Cadran : Ø 26 cm.
Chiffres: 3 cm.

56 265 l'unité



PILES Alcaline 1,5 V

A	AA (LR06)	44 845	les 4
B	AAA (LR03)	44 844	les 4
C	6LR61	44 843	l'unité
D	LR14	44 846	les 2
E	LR20	44 847	les 2



100% naturel, réutilisable et recyclable, le liège est l'un des produits les plus extraordinaires de la nature. Lors de la récolte de l'écorce de liège, aucun arbre n'est abattu, et le processus est même bénéfique, puisqu'un chêne-liège dépollué absorbe en moyenne cinq fois plus de dioxyde de carbone pendant le processus naturel de régénération qu'un chêne-liège ordinaire.



TABLEAU EN LIÈGE
L: 120 cm - l: 90 cm.

42 692 l'unité



PANNEAU MÉMO EN LIÈGE
L: 50 cm - l: 40 cm - ép: 10 mm.

60 843 l'unité



ROULEAU DE LIÈGE
L: 8 m - l: 50 cm - ép: 0,4 cm.

29 123 l'unité

+ 8 m de long !



TABLEAU BLANC LAQUÉ Réalisé en ACIER blanc laqué. Utilisation avec des feutres effaçables à sec et des aimants. l'unité

F 60 x 90 cm 02 709
G 120 x 90 cm 02 710

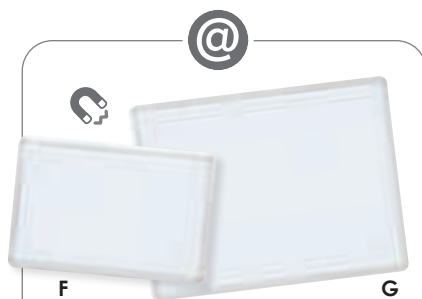

AIMANTS Carrés SURPUISSANTS
L: 1 cm - l: 1 cm. Réalisé en NÉODYME.

60 311 les 6

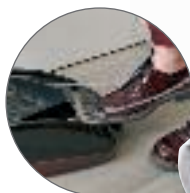

H



Distributeur automatique de surchaussures !

Mettre des surchaussures rapidement, sans se baisser et sans les mains, c'est possible avec ce distributeur autonome ! Après avoir inséré son pied dans la machine, celle-ci revêt instantanément tous types de chaussures et pointures. Compact et sur batterie, elle peut être déplacée facilement.

I



H **MACHINE À SURCHAUSSURES SOL'INNOV PROTECT + 1 rouleau**
L: 39 cm - l: 24 cm - H: 13 cm - Poids: 2,50 kg.

59 121 l'ensemble

I **ROULEAUX DE RECHARGE POUR MACHINE SOL INNOV PROTECT**
L: 20 cm.

59 122 les 10

H + I **MAXI LOT MACHINE À SURCHAUSSURES SOL'INNOV PROTECT + 10 recharges**

59 299 l'ensemble

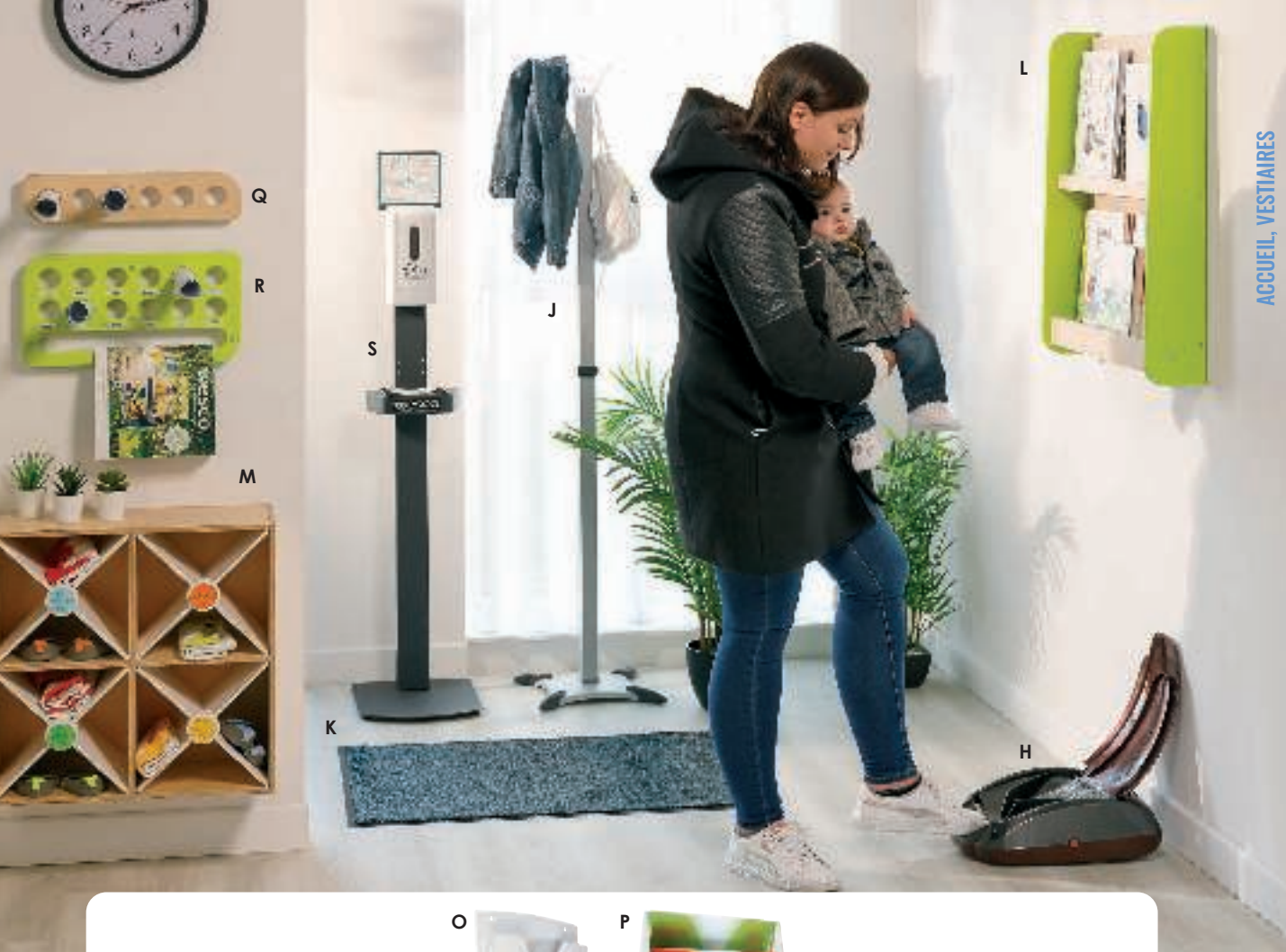

J	PORTEMANTEAU Vestis	H: 167 cm - L: 32 cm.		61 677
K	TAPIS D'ACCUEIL	L: 90 cm - l: 60 cm - ép:2 mm. Poids: 1,6 kg.		51 313
L	PRÉSENTOIR MURAL Up	l: 60 cm - H: 73 cm - P: 13 cm.	BLANC (001) - VERT CLAIR (037)	56 234
M	RANGEMENT MULTICOMPARTIMENTS	L: 53 cm - H: 53 cm - P: 21 cm. Casier : L: 25 cm - l: 25 cm - P: 20 cm.		50 798
N	CORBELLE MURALE MAGNÉTIQUE Cristal	L: 36,1 cm - l: 8 cm - H: 27 cm. Capacité utile : L: 32,6 cm - l: 3,1 cm - H: 22 cm.		57 681
O	TRIEURS MURAUX 3 compartiments	L: 36 cm - l: 8 cm - H: 26,5 cm.	MULTICOLORE (020) - TRANSPARENT (101) - BLEU/BLANC (040)	45 456
P	TRIEURS MURAUX 5 compartiments	L: 35 cm - l: 12 cm - H: 58 cm.	MULTICOLORE (020) - TRANSPARENT (101)	45 455
Q	PORTE COURRIER MURAL 6 documents	L: 42 cm - H: 10 cm - P: 4 cm.	NATUREL (016) - VERT CLAIR (037)	49 627
R	PORTE COURRIER / SERVIETTE MURAL 12 documents	L: 42 cm - H: 23 cm - P: 4 cm.		49 628
S	DISTRIBUTEUR DE GEL HYDROALCOOLIQUE 1L Sans contact	H : 150 cm. Encombrement au sol L: 36,5 cm - l: 30 cm.		61 563
T	DISTRIBUTEUR DE GEL ET RECHARGE ANIOS	Distributeur : H: 26 cm - l: 15 cm - P: 11 cm.		61 754 l'ensemble



conception
wesco

GARANTIE 10 ANS

Classement E1 selon la norme NF EN 120 relative aux émissions de formaldéhydes (composés organiques volatils irritants).

Nous vous rappelons qu'un enfant ne doit en aucun cas être laissé seul sur un meuble.



Bancs métal et bois
page 112

Meubles range-sacs

T00-T0



A Garantie 10 ans 
MEUBLE À LANGER KAZÉO 70 cm 12 stop-bacs simple Meubles à langer de type 2 pour les enfants de - de 15kg. L: 70 cm - H: 105 cm - P: 77,5 cm. H du plan de change : 90 cm. Réalisé en PANNEAUX DE PARTICULES MÉLAMINÉS (caisson et plan de change). Lavage à l'éponge. S'utilisent avec nos matelas de change réf 45179, réf 114 et réf 42794. Livré à plat, à monter soi-même. Coloris au choix : BLANC (001) - JAUNE (014) - ORANGE (007) - ROUGE (011) - VIOLET (034) - BLEU CLAIR (057) - VERT CLAIR (037) - VERT (008).

58 285 l'unité



Garantie 10 ans 
RANGEMENT MURAL L: 104 cm - H: 53 cm - P: 34 cm. Réalisé en BOIS MÉLAMINÉ. Livré à plat, à monter soi-même. Coloris au choix : BLANC (001) - NATUREL (016).

56 829 l'unité



B Garantie 10 ans
MEUBLE-BANC AVEC CASIERS La surface qu'il occupe est optimisée puisqu'il offre 3 cases de rangement sous l'assise, dans lesquelles vous pouvez intégrer 3 bacs 2 unités. Meuble L: 105 cm - l: 45 cm - Casiers L: 34 cm - P: 44 cm. Livré à plat, à monter soi-même. Coloris NATUREL (016).

64 248 l'unité



Garantie 10 ans
MEUBLE RANGE-SACS 4 CASES Ce meuble peut être superposé sur nos meubles 8 cases hauteur 100 cm. Meuble L: 120 cm - l: 45 cm - H: 44 cm. Réalisé en PANNEAUX DE PARTICULES MÉLAMINÉS. Livré à plat, à monter soi-même.

sans portes

66 816 l'unité



avec portes Coloris au choix : BLANC (001) - NATUREL (016) - ORANGE (007) - BLEU (002) - VERT CLAIR (037) - MULTICOLORE (020).

56 266 l'unité



C Garantie 10 ans
MEUBLE RANGE-SACS 8 CASES La surface de ce meuble permet d'asseoir les enfants pour les habiller ou les déshabiller ! Meuble L: 120 cm - l: 45 cm - H: 100 cm. Réalisé en PANNEAUX DE PARTICULES MÉLAMINÉS. Livré à plat, à monter soi-même.

sans portes

49 878 l'unité

avec portes Coloris au choix : BLANC (001) - NATUREL (016) - ORANGE (007) - BLEU (002) - VERT CLAIR (037) - MULTICOLORE (020).

56 267 l'unité



Garantie 10 ans
MEUBLE RANGE-SACS 16 CASES Meuble: L: 120 cm - l: 45 cm - H: 185 cm. Casiers: l: 27,5 cm - P: 40,5 cm - H: 39,5 cm. Réalisé en PANNEAUX DE PARTICULES MÉLAMINÉS. Livré à plat, à monter soi-même.

sans portes

42 388 l'unité

avec portes Coloris au choix : BLANC (001) - NATUREL (016) - ORANGE (007) - BLEU (002) - VERT CLAIR (037) - MULTICOLORE (020).

56 268 l'unité



+ d'infos sur notre site

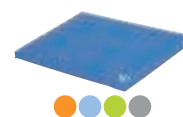

MATELAS DE CHANGE Pour meubles à langer 104 x 77 cm. L: 100 cm - l: 70 cm - ép: 4 cm. Coloris au choix : ORANGE CLAIR (164) - BLEU CLAIR (057) - VERT CLAIR (037) - GRIS CLAIR (180).

54 278 l'unité





POT À SUCETTE
 Ø 7 cm - H: 4,5 cm. Coloris au choix : JAUNE (014) - ROUGE (011) - BLEU CLAIR (057) - VERT CLAIR (037).

59 435 l'unité

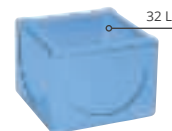

COUSSIN DE CONFORT
 L: 120 cm - l: 45 cm - ép: 4 cm. Coloris au choix : ORANGE (007) - BLEU (002) - VERT CLAIR (037).

00 084 l'unité



BAC Liloo
 L: 48 cm - l: 48 cm - H: 36 cm. Coloris au choix : ORANGE CLAIR (164) - BLEU CLAIR (057) - VERT CLAIR (037).

20 044 l'unité



CLIPS D'IDENTIFICATION
 L: 7,5 cm - H: 6,5 cm. Étiquette : L: 7 cm - l: 3,5 cm. Coloris au choix : BLANC (001) - ORANGE (007) - BLEU CLAIR (057) - VERT CLAIR (037).
 x 10

62 915 les 10

x 40

62 917 les 40



PORTE-NOMS ADHÉSIFS
 L: 10 cm - l: 4 cm. Coloris TRANSPARENT (101).

45 332 les 10

Vestiaires DING DONG

T0 - T1

Spécial crèches

Les vestiaires qui favorisent l'autonomie !



Spécialement conçu pour favoriser l'autonomie dès 12 mois :

Hauteur d'assise adaptée aux tout-petits
Espaces de rangement accessibles
Sécurisé : bords arrondis

Esthétique : bois véritable

Bouleau multiplis laqué et vernis

Personnalisable : possibilité d'ajouter

portes et coussins disponibles en 3 couleurs
Patins pour protéger les sols



Livraison à plat pour limiter l'impact du transport sur la pollution de l'air.



conception
wesco

GARANTIE 3 ANS

Conforme à la norme NF D 60-300-1 et 2 : mobilier pour jeunes enfants.

Livré à plat, à monter soi-même.

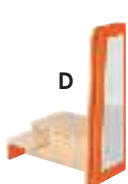
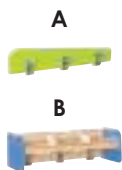

Réalisé en MULTIPLIS ép. 15 mm laqué et verni. Livré à plat, à monter soi-même. Coloris au choix : ORANGE (007) - BLEU (002) - VERT CLAIR (037).



A	PORTEMANTEAU Ding Dong	L: 65 cm - P: 5 cm - H: 15 cm.	58 331	l'unité
B	PORTEMANTEAU À CASIERS Ding Dong	L: 65 cm - P: 21 cm - H: 20 cm.	58 326	l'unité
C	BANC À CASIERS Ding Dong	L: 65 cm - P: 30 cm - H. d'assise: 26 cm - H. totale: 31 cm.	58 319	l'unité
D	CHANGE DEBOUT Ding Dong	L: 65 cm - P: 30 cm - H. marche: 13 cm - H. plateforme: 26 cm - H. totale: 79 cm.	58 338	l'unité
E	ENSEMBLE VESTIAIRE MURAL Ding Dong	L: 65 cm - l: 30 cm - H: 118 cm.	58 346	l'ensemble
F	ENSEMBLE VESTIAIRE ILÔT Ding Dong	L: 65 cm - l: 60 cm - H: 118 cm.	58 347	l'ensemble
G	MEUBLE À CASIERS Ding Dong	L: 65 cm - P: 30 cm - H. totale: 79 cm - Case: L: 20 cm - H: 21 cm - P: 21 cm.	58 340	l'unité



PORTE Pour vestiaires Ding Dong L: 20 cm - H: 19 cm. Réalisé en MULTIPLIS ép. 15 mm laqué et verni. Livré à plat, à monter soi-même. Coloris au choix : ORANGE (007) - BLEU (002) - VERT CLAIR (037).
58 344 l'unité



POUF / BANQUETTE Ding Dong L: 65 cm - P: 30 cm - H: 26 cm. Réalisé en MOUSSE haute densité 24 kg/m³ recouverte de TOILE ENDUITE. Lavage à l'aide d'un chiffon doux à l'eau froide savonneuse ou avec notre produit nettoyant. Coloris au choix : ORANGE (007) - BLEU (002) - VERT CLAIR (037).
58 269 l'unité



COUSSIN Ding Dong L: 65 cm - P: 30 cm - ép: 2 cm. Réalisé en MOUSSE haute densité 24 kg/m³ recouverte de TOILE ENDUITE. Lavage à l'aide d'un chiffon doux à l'eau froide savonneuse ou avec notre produit nettoyant. Coloris au choix : ORANGE (007) - BLEU (002) - VERT CLAIR (037).
58 271 l'unité



➔ Retrouvez nos miroirs page 269



Possibilité d'ajouter des portes pour créer des compartiments fermés.

Vestiaires ZIP ZAP

T2 - T3



conception
wesco

GARANTIE 10 ANS
sauf accessoires

Un maximum de rangement dans un minimum d'espace



Robuste : panneaux de particules haute densité (ép. 1,9 cm) mélaminés sur deux faces.

Patins pour protéger les sols.

Chants en plastique de forte épaisseur, antichoc, très sécurisant. Arêtes cassées pour ne pas blesser.



Bois issu de forêts écogérées.
Teneur en formaldéhyde inférieure à 4 mg/100 g (soit 2 fois inférieure à la norme européenne).

Classement E1 selon la norme NF EN 120 relative aux émissions de formaldéhydes (composés organiques volatils irritants).

Livré à plat, à monter soi-même.
Livré sans portes ni coussins.



Personnalisez vos meubles

en choisissant vous même chaque couleur de porte ou de coussin p 66.

H. d'assise :
32,5 cm.

au choix :
les étagères métalliques
ou les casiers en bois.



Betty,
Designer
chez Wesco

Wesco a conçu les vestiaires Zip Zap pour s'adapter aux différentes configurations de salles. Les dimensions des différents éléments ont été étudiées pour permettre le rangement optimal des sacs, des vêtements etc... Personnalisables, lumineux et colorés, les vestiaires Zip Zap offrent une atmosphère chaleureuse, assurant un accueil agréable.

Recommandation : les vestiaires Zip Zap s'installent de préférence le long d'un mur ou dos à dos en milieu de pièce.

Compatibles avec les vestiaires Zip Zap achetés à partir de 2019.



Version seule



Version combinée

3 PATÈRES SUSPENDUES MÉTAL Ces patères se fixent sous une étagère et peuvent être combinées entre elles pour créer une suspension 4 crochets. Vous pouvez aussi les ajouter à nos portemanteaux Zip Zap pour doubler leur capacité. L: 4 cm - H: 8 cm. Réalisé en MÉTAL, finition ÉPOXY. Livré à plat, à monter soi-même. Coloris GRIS (006).

56 128

l'ensemble



A



B



C



D



E



F

2 en 1 :
étagères et
suspensions !

nouveau

A **PORTEMANTEAU 3 PATÈRES Zip Zap** Composé de : 3 patères. L: 52 cm - l: 10 cm - ép: 1,9 cm. Réalisé en BOIS et MÉTAL, finition ÉPOXY. Livré à plat, à monter soi-même. Coloris NATUREL (016).

45 486

l'unité

PORTEMANTEAU À CASIERS Zip Zap Réalisé en BOIS et MÉTAL, finition ÉPOXY. Livré à plat, à monter soi-même. Livré sans vis (elles dépendent de la nature de vos murs). Coloris au choix : ORANGE (007) - BLEU (002) - VERT CLAIR (037).

B **Angle** Composé de : 2 casiers et 3 patères. L: 79,6 cm - l: 53 cm - H: 12 cm.

45 489

l'unité

C **3 casiers** Composé de : 3 patères et 3 casiers. L: 79,6 cm - l: 26,5 cm - H: 12 cm.

45 487

l'unité

D **6 casiers** Composé de : 6 patères et 6 casiers. L: 159 cm - l: 26,5 cm - H: 12 cm.

45 488

l'unité

ÉTAGÈRE ZIP ZAP Réalisé en BOIS MÉLAMINÉ. Livré sans vis (elles dépendent de la nature de vos murs). Livré à plat, à monter soi-même.

E **Petite** L: 79,6 cm - l: 26,5 cm - H: 12 cm. Coloris au choix : ORANGE (007) - BLEU (002) - VERT CLAIR (037).

62 816

l'unité

F **Grande** L: 159 cm - l: 26,5 cm - H: 12 cm. Coloris au choix : ORANGE (007) - BLEU (002) - VERT CLAIR (037).

62 845

l'unité



G



H

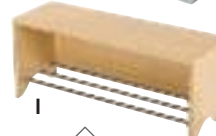

I

2 en 1 :
à la fois assise
et rangement !

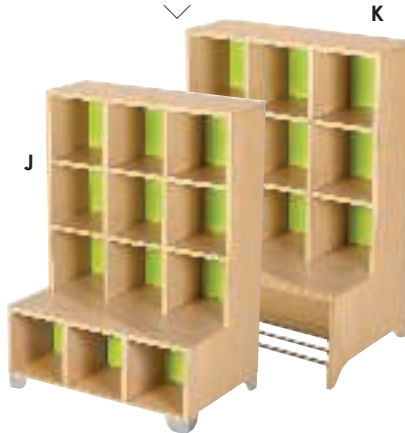

J

BANC Zip Zap L: 79,6 cm - H: 32,5 cm - P: 26,5 cm. Réalisé en BOIS et MÉTAL, finition ÉPOXY. Livré à plat, à monter soi-même.

G

3 casiers Réalisé en BOIS MÉLAMINÉ. Coloris au choix : ORANGE (007) - BLEU (002) - VERT CLAIR (037).

45 794

l'unité

H

3 casiers et pieds Coloris au choix : ORANGE (007) - BLEU (002) - VERT CLAIR (037).

45 484

l'unité

I

Avec barres métalliques Coloris NATUREL (016).

50 017

l'unité

MEUBLE VESTIAIRE + BANC AVEC CASES Zip Zap L: 79,6 cm - P: 53 cm - H: 110 cm. Réalisé en BOIS et MÉTAL, finition ÉPOXY. Livré à plat, à monter soi-même. Livré sans portes ni coussins. Coloris au choix : ORANGE (007) - BLEU (002) - VERT CLAIR (037).

J **12 casiers**

45 614

l'unité

K **9 casiers**

et barres métalliques

50 022

l'unité

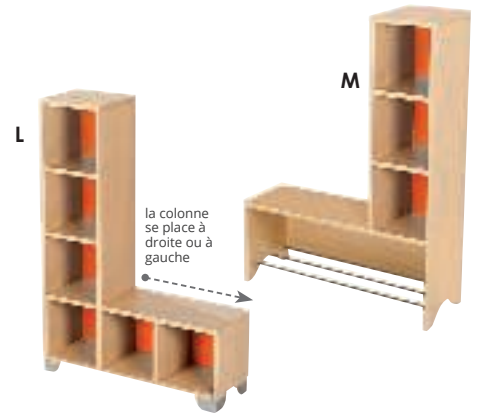

L

la colonne se place à droite ou à gauche

M



N

O

MEUBLE VESTIAIRE À ÉTAGÈRES Zip Zap L: 79,6 cm - H: 110 cm - P: 26,5 cm. Réalisé en BOIS et MÉTAL, finition ÉPOXY. Livré à plat, à monter soi-même. Livré sans portes ni coussins. Coloris au choix : ORANGE (007) - BLEU (002) - VERT CLAIR (037).

L **6 casiers**

45 493

l'unité

M **3 casiers et barres métalliques**

50 019

l'unité

MEUBLE VESTIAIRE À CASES Zip Zap L: 79,6 cm - l: 26,5 cm. Réalisé en BOIS et MÉTAL, finition ÉPOXY. Livré à plat, à monter soi-même. Livré sans portes ni coussins. Coloris au choix : ORANGE (007) - BLEU (002) - VERT CLAIR (037).

N **12 casiers** H: 110 cm.

45 507

l'unité

O **15 casiers** H: 138 cm.

45 508

l'unité

Personnalisez vos meubles grâce à nos compléments



charnières résistantes

Compatibles avec nos anciens vestiaires Zip Zap.



PORTE Zip Zap Forme conçue pour éviter les pincements de doigts. L: 23,6 cm - l: 19 cm. Réalisé en BOIS MÉLAMINÉ. Livré avec une notice de montage. Coloris au choix : BLANC (001) - NATUREL (016) - ORANGE (007) - BLEU (002) - VERT CLAIR (037).

56 261 l'unité

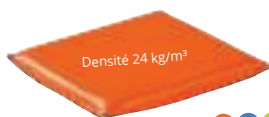

Densité 24 kg/m³



COUSSIN Zip Zap L: 25,5 cm - l: 25,5 cm - ép: 2 cm. Réalisé en MOUSSE haute densité 24 kg/m³ recouverte de TOILE ENDUITE. Muni d'un dessous antidérapant. Coloris au choix : ORANGE (007) - BLEU (002) - VERT CLAIR (037).

45 613 l'unité

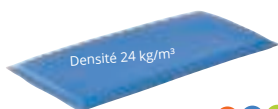

Densité 24 kg/m³



GRAND COUSSIN Zip Zap Coussin 2 places. L: 51 cm - l: 25,5 cm - ép: 2 cm. Réalisé en MOUSSE haute densité 24 kg/m³ recouverte de TOILE ENDUITE. Muni d'un dessous antidérapant. Coloris au choix : ORANGE (007) - BLEU (002) - VERT CLAIR (037).

56 536 l'unité



3 PATÈRES SUSPENDUES MÉTAL
l: 4 cm - H: 8 cm.

56 128 l'ensemble

Vestiaires ZIP ZAP

T2 - T3



Robuste : panneaux de particules haute densité (ép.1,9 cm) mélaminés sur deux faces. Chants en plastique de forte épaisseur, antichoc, très sécurisant.

Arêtes cassées pour ne pas blesser.

Patins pour protéger les sols.



A

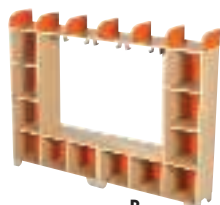

B

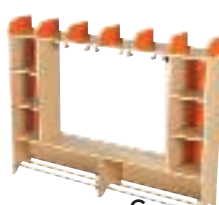

C

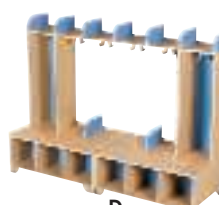

D

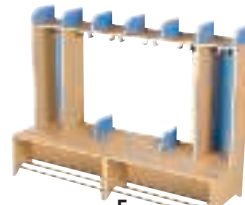

E



A VESTIAIRE D'ANGLE Zip Zap Composé de : 6 casiers et 1 placard. L: 79,6 cm - l: 53 cm - H: 120 cm. Réalisé en BOIS et MÉTAL, finition ÉPOXY. Livré à plat, à monter soi-même. Livré sans portes ni coussins. Coloris au choix : ORANGE (007) - BLEU (002) - VERT CLAIR (037).

45 498 l'unité

VESTIAIRE DROIT Zip Zap L: 159,2 cm - H: 120 cm. Réalisé en BOIS et MÉTAL, finition ÉPOXY. Livré à plat, à monter soi-même. Livré sans portes ni coussins. Coloris au choix : ORANGE (007) - BLEU (002) - VERT CLAIR (037).

B Avec casiers P: 26,5 cm.

45 496 l'unité

C Avec barres métalliques P: 26,5 cm.

50 024 l'unité

D Avec colonnes et casiers P: 53 cm.

45 506 l'unité

E Avec colonnes et barres métalliques P: 53 cm.

50 026 l'unité



L LOT DE DÉCORS Tip Top
Vendus par 2, ces décors apportent une finition naturelle à vos vestiaires. Réalisé en MULTIPLIS verni. Coloris NATUREL (016).

47 953

les 2

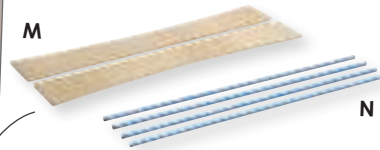

OPTION DE RANGEMENT Tip Top Cette option optimise l'espace vide situé sous l'assise en ajoutant un rangement supplémentaire.

M En bois Composé de : 2 planches en bois. L: 120 cm - ép: 18 cm. Réalisé en MULTIPLIS verni. Coloris NATUREL (016).

47 952

les 2

N En métal Composé de : 4 barres. L: 120 cm - Ø 2 cm. Réalisé en MÉTAL finition ÉPOXY. Coloris BLEU (002).

47 831

les 4



GARANTIE 10 ANS

Livré à plat,
à monter soi-même.

Vestiaires TIP TOP

T4 - T6

L'aménagement pour les plus grands !

Conçus pour réaliser des aménagements durables adaptés à votre espace, les différents modules (banc, étagère...) s'assemblent entre eux ou se fixent de manière permanente à vos murs. Ils s'utilisent également en îlots centraux pour optimiser les milieux de pièces.



Robuste : métal finition époxy
Esthétique : bois véritable
Bouleau multiplis laqué et vernis

Adaptez la hauteur à la taille des enfants

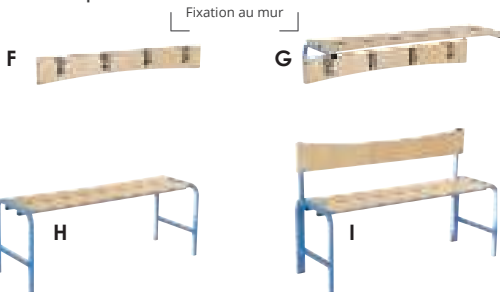

PORTEMANTEAU Tip Top Possède 4 crochets en métal pour accrocher sacs et manteaux. L: 120 cm - l: 40 cm - H: 31 cm. Réalisé en BOIS et MÉTAL finition ÉPOXY. Livré à plat, à monter soi-même.

F Simple 47 833
G Avec étagère 47 832

l'unité

BANC Tip Top Le banc Tip Top peut servir de banc d'appoint. L: 120 cm - l: 40 cm - Hauteur d'assise: 45 cm. Réalisé en BOIS et MÉTAL finition ÉPOXY. Livré à plat, à monter soi-même. Coloris BLEU (002).

H Simple 47 815
I À dossier 47 817

l'unité

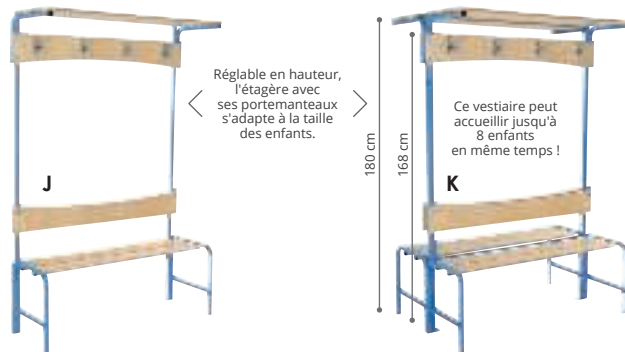

J VESTIAIRE RENFORCÉ Tip Top Le vestiaire renforcé Tip Top inclut deux barres de renfort à fixer au mur. Elles permettront de soulager les murs les plus fragiles sur lesquels vous ne pouvez fixer d'importantes charges. L: 120 cm - l: 40 cm - H: 180 cm. Réalisé en BOIS et MÉTAL finition ÉPOXY. Livré à plat, à monter soi-même. Coloris BLEU (002).

47 821 l'ensemble

K VESTIAIRE ÎLOT Tip Top L'îlot a été conçu pour aménager l'espace perdu en milieu de pièce et permet d'accueillir jusqu'à 8 enfants. Il se règle en hauteur pour s'adapter à la taille des enfants. Possibilité de le fixer au sol grâce à 2 pattes de fixation. Réalisé en BOIS et MÉTAL finition ÉPOXY. Livré à plat, à monter soi-même. Coloris BLEU (002).

47 828 l'ensemble



Bois issu de
forêts écogérées.



conception
wesco

A SUPPORT POUR 25 SUCETTES L: 55 cm - H: 41 cm - P: 8 cm. Réalisé en BOIS. Livré à plat, à monter soi-même. Livré sans vis (elles dépendent de la nature de vos murs). Coloris NATUREL (016).

49 621 l'unité

B CASIER POUR 25 SUCETTES L: 55 cm - H: 41 cm - P: 10 cm. 1 case = L: 9,5 cm - H: 6,5 cm - P: 8 cm. Réalisé en BOIS. Livré à plat, à monter soi-même. Livré sans vis (elles dépendent de la nature de vos murs). Coloris NATUREL (016).

49 619 l'unité

C RANGEMENT MURAL POUR 40 CHAUSSURES Ce rangement mural pour chaussures est facilement accessible par les plus petits. Il peut accueillir jusqu'à 20 paires de chaussures. L: 76 cm - l: 20,8 cm - H: 90 cm. Réalisé en MULTIPLIS verni et MÉTAL. Utilisation à l'intérieur. Livré à plat, à monter soi-même.

51 803 l'unité

D RANGEMENT MOBILE POUR 80 CHAUSSURES Ce rangement double peut accueillir jusqu'à 40 paires de chaussures. L: 76 cm - l: 42 cm - H: 90 cm. Réalisé en MULTIPLIS verni et MÉTAL. Utilisation à l'intérieur. Muni de roulettes. Livré à plat, à monter soi-même. Coloris NATUREL (016).

51 808 l'unité

Rangements complémentaires

Pratique et décoratif !



E PORTANT DOUBLE Sa taille a été spécialement étudiée pour que les enfants puissent accéder eux-mêmes à leurs vêtements. L: 100 cm - l: 57 cm - H: 110 cm. Réalisé en MÉTAL, finition ÉPOXY. Livré à plat, à monter soi-même. Livré avec une notice et 4 roulettes avec freins. Coloris GRIS (006).

20 428 l'unité



F ARBRE PORTEMANTEAU Arbre portant permettant d'accrocher jusqu'à 18 vêtements. Accessible aux enfants. H: 120 cm - L: 40 cm - Poids: 4 kg. Réalisé en BOIS. Livré à plat, à monter soi-même.

l'unité

F Cactus 47 174
G Charme 47 176

Version seule



Version combinée

3 PATÈRES SUSPENDUES MÉTAL Ces patères se fixent sous une étagère et peuvent être combinées entre elles pour créer une suspension 4 crochets. Vous pouvez aussi les ajouter à nos portemanteaux Zip Zap pour doubler leur capacité. L: 4 cm - H: 8 cm. Réalisé en MÉTAL, finition ÉPOXY. Livré à plat, à monter soi-même. Coloris GRIS (006).

56 128

l'ensemble



3 PATÈRES MÉTAL L: 5 cm - H: 10 cm. Réalisé en MÉTAL. Livré sans vis (elles dépendent de la nature de vos murs). Coloris GRIS (006).

50 327

l'ensemble



Espace pour les sacs et accessoires

Patères triples orientables



Bois issu de forêts écogérées.

PORTEMANTEAU 4 PATÈRES Curvy Permet de ranger les vêtements de 12 enfants ainsi que leurs accessoires. L: 60 cm - H: 15 cm - P: 20 cm. Réalisé en MULTIPLIS de hêtre. Muni de 4 patères triples orientables. Livré à plat, à monter soi-même.

29 625

l'unité

Retrouvez nos disques porte-photos page 135



Livré avec la visserie.

Sécurisant
Simple pour ne pas se blesser
Simple à installer
Supporte jusqu'à 3 kg.



PATÈRE SOUPLE En plastique à mémoire de forme, cette patère évite les blessures lors de bousculades ou de chutes. Réalisé en PLASTIQUE souple. Livré avec la visserie. Coloris au choix : ORANGE CLAIR (164) - BLEU CLAIR (057) - VERT CLAIR (037) - GRIS (006). l'unité

à partir de 3

H Simple	L: 11 cm - l: 6,5 cm.	52 217
I Double	L: 15 cm - l: 7 cm.	52 218

J **PATÈRE SOUPLE DOUBLE Anti-poux** En plastique à mémoire de forme, cette patère évite les blessures lors de bousculades ou de chutes. Parfumée à la lavande, cette patère éloigne les poux. Le parfum est injecté directement dans la matière, et ne présente aucun danger pour les enfants. L: 15 cm - l: 7 cm. Réalisé en PLASTIQUE souple. Livré avec la visserie. Coloris VIOLET (034).

56 869

l'unité

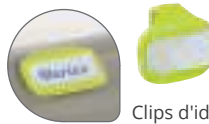

Clips d'identification page 291

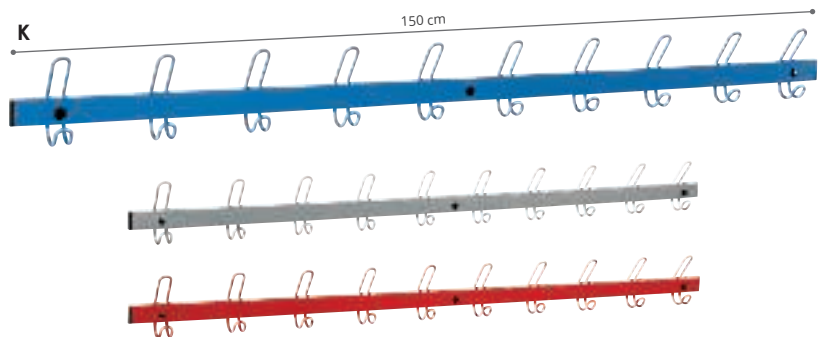

K



solution ÉCONOMIQUE

LISSE MURALE 10 PATÈRES EN MÉTAL L: 150 cm - l: 5 cm - H: 13,5 cm. Réalisé en ACIER finition EPOXY. Utilisation à l'intérieur. Livré sans vis (elles dépendent de la nature de vos murs). Coloris au choix : ROUGE (011) - BLEU (002) - GRIS (006).

54 477

l'unité

à partir de 3

l'unité

Rangements muraux

Idéals pour les doudous, sucettes, chaussons,...

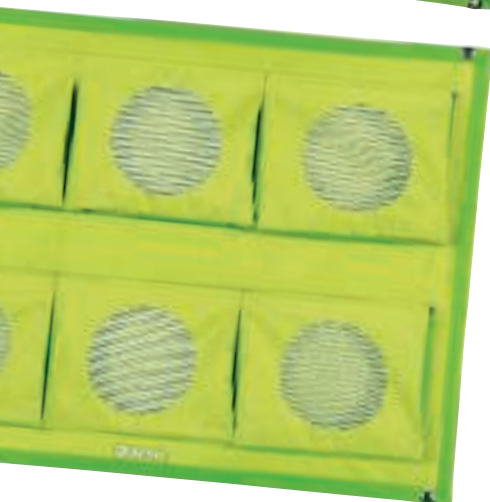

Poches grande contenance et personnalisables !

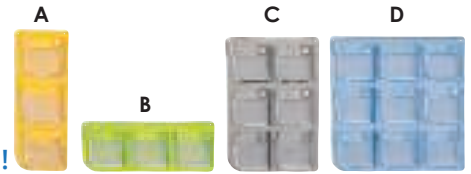

PANNEAU DE RANGEMENT MURAL Visio Contenance 6,5 L. Poche : L: 26 cm - H: 26 cm - P: 10 cm. Réalisé en TOILE ENDUITE très robuste (panneau), 370 g/m² et FILET SYNTHÉTIQUE (poches). Muni d'ocelles métalliques pour faciliter et renforcer la fixation murale.

Coloris au choix JAUNE (014) - ORANGE (007) - BLEU CLAIR (057) - VERT CLAIR (037) - GRIS CLAIR (180) l'unité

A Vertical 3 poches	L: 38 cm - H: 100 cm.	59 419
B Horizontal 3 poches	L: 100 cm - H: 38 cm.	59 420
C 6 poches	L: 69 cm - H: 100 cm.	59 421
D 9 poches	L: 100 cm - H: 100 cm.	59 422

Idéal pour les petits objets !

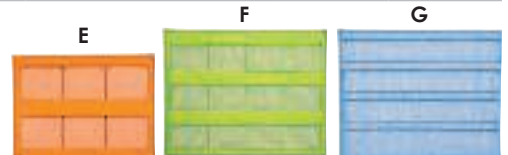

PANNEAU DE RANGEMENT Filet Spécifiquement dimensionné pour s'adapter à nos meubles scolaires, notre panneau à poches offre une surface de rangement optimisée idéale pour les petits objets (doudous, chaussons, petites fournitures) et favorise l'autonomie des enfants. Réalisé en TOILE ENDUITE très robuste (panneau), 370 g/m² et FILET SYNTHÉTIQUE (poches).

Coloris au choix ORANGE (007) - BLEU CLAIR (057) - VERT CLAIR (037) l'unité

E POUR MEUBLE H: 51 cm - 6 poches	L: 70 cm - H: 51 cm. Poche : L: 21 cm - l: 17 cm.	59 426
F POUR MEUBLE H: 81 cm - 12 poches	L: 105 cm - H: 81 cm. Poche : L: 24 cm - l: 17 cm.	59 427
G POUR MEUBLE H: 81 cm - 40 poches	L: 105 cm - H: 81 cm. Poche : L: 15 cm - l: 10 cm.	59 428

Poches larges idéales pour les jouets !

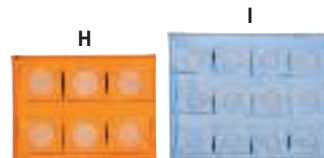

PANNEAU DE RANGEMENT Visio Fixez simplement ce panneau de rangement au dos de nos meubles et bénéficiez d'un espace de stockage supplémentaire dans un minimum d'espace ! Idéal pour recevoir des jouets, instruments de musiques, petites fournitures... Réalisé en TOILE ENDUITE très robuste (panneau), 370 g/m² et FILET SYNTHÉTIQUE (poches).

Coloris au choix ORANGE (007) - BLEU CLAIR (057) - VERT CLAIR (037) l'unité

H POUR MEUBLE H: 51 cm - 6 poches	L: 70 cm - H: 51 cm. Poche : L: 21 cm - l: 17 cm - P: 3 cm.	59 423
I POUR MEUBLE H: 81 cm - 12 poches	L: 105 cm - H: 81 cm. Poche : L: 24 cm - l: 17 cm - P: 3 cm.	59 424

VIDE-POCHE MURAL EN TISSU

3 cases

L: 17 cm - H: 64 cm. Poche : L: 16 cm - H: 14 cm.
Coloris NATUREL (016).

60 479 l'unité

13 cases

L: 29,5 cm - H: 62 cm. Poches : L: 7 cm - H: 9,5 cm (petites). L: 8,5 cm - H: 10 cm (moyennes). L: 14 cm - H: 11 cm (grandes). Coloris NATUREL (016).

59 997 l'unité



Contenance :
40 L.

page 177



BAC DE RANGEMENT hauteur 31 cm

L: 31 cm - P: 42,5 cm.

Coloris au choix :

BLANC (001) - JAUNE (014) - ORANGE (007) - ROUGE (011) - VIOLET (034) - BLEU (002) - VERT CLAIR (037) - VERT (008).

33 324	l'unité
à partir de 6	l'unité



100 % naturel.
Coton issu de l'agriculture biologique.



nouveau

SAC FOURRE-TOUT Motifs alvéoles

L: 30 cm - l: 15 cm - H: 40 cm.

63 447	l'unité
--------	---------

32 L.



page 189



COFFRE Vision

Côté: 32 cm. Coloris au choix : ORANGE (007) - BLEU CLAIR (057) - VERT CLAIR (037).

59 433	l'unité
--------	---------



SAC FOURRE-TOUT Filet

L: 30 cm - l: 20 cm.

Coloris au choix : ROUGE (011) - BLEU (002) - VERT (008).

42 279	l'unité
à partir de 6	l'unité



SAC FOURRE-TOUT

Coloris au choix

JAUNE (014) - ORANGE (007) - ROUGE (011) - FUCHSIA (021) - BLEU (002) - VERT (008)

	l'unité	à partir de 6
L: 30 cm - l: 20 cm.	24 540	
L: 40 cm - l: 30 cm.	27 500	



SAC FOURRE-TOUT IMPERMÉABLE

	l'unité	à partir de 6
L: 30 cm - l: 20 cm.	27 695	
L: 40 cm - l: 30 cm.	27 696	



POCHETTE IMPERMÉABLE A4

L: 47,5 cm - l: 25 cm - Ep: 5 cm. Coloris ROUGE (011).

41 409	l'unité
à partir de 6	l'unité



SAC BALUCHON Nomad

Ø 20 cm - H: 35 cm.

Coloris au choix :

ORANGE/ROUGE (116) - ROSE/ROUGE (036) - BLEU/BLEU CLAIR (059) - VERT/VERT CLAIR (169).

44 618	l'unité
à partir de 6	l'unité



SAC À DOS Nomad 10 litres

L: 20 cm - H: 36 cm - P: 10 cm.

Coloris au choix : ROSE/ROUGE (036) - BLEU/BLEU CLAIR (059) - VERT/VERT CLAIR (169).

44 617	l'unité
à partir de 6	l'unité

... para los niños de primaria



SALLE DE CLASSE ET D'ACTIVITÉS

- 74 CLASSE FLEXIBLE
- 82 ESPACE D'ACTIVITÉS
- 92 MOBILIER DE PEINTURE
- 98 SALLE DE CLASSE
- 134 MOBILIER POUR ADULTE



commandez sur

Un site complet pensé pour vous faciliter la vie





**Visite virtuelle à
360°, suivez le guide !**

Scannez le QR Code et
promenez-vous dans cette
salle de classe !

Zoom sur... La classe flexible

Un environnement qui s'adapte aux élèves !

L'aménagement flexible, c'est quoi concrètement ?

C'est sortir du concept traditionnel des tables en rangées et des places attirées en proposant un aménagement qui donne envie d'apprendre. Comment ?

Avec des solutions mobiles ou détournées, et surtout variées !

Plus qu'enseigner, vous accompagnez les élèves dans leur épanouissement scolaire.

Plus de conseils et d'idées d'aménagement sur **notre blog**

wesco.
Le blog



Jour 2



Jour 3

Zone de détente



Zone de travail encadré

Zones de regroupement

Jour 1



Betty,
Designer chez
Wesco

Pour vous aider à vous projeter, nous avons créé une classe virtuelle qui se transforme au fil des activités pratiquées, simplement en changeant la disposition des meubles. Sans rien ajouter ni enlever, en 2 temps 3 mouvements !

Des espaces pour chaque activité

Pour réussir sa classe flexible, il est primordial d'organiser son espace en déterminant des zones dédiées à des activités différentes. Wesco vous présente les 3 zones principales de la classe flexible.

Zone de travail dirigé :

Elle se transforme selon les activités individuelles ou collectives. Dans les deux cas, l'encadrant est en contact permanent avec ses élèves, et chacun peut circuler facilement entre les tables.

Zone de regroupement :

Essentiel pour les temps d'échange à tout moment de la journée, pour discuter de l'activité ou de la journée passée, des difficultés rencontrées et des points positifs à retenir.

Zone de détente :

Pour que chaque élève dispose d'un temps de retour au calme ou d'isolement, pour mieux résoudre un problème ou en discuter de manière apaisée.



Visite virtuelle à 360°, suivez le guide !

Scannez le QR Code et découvrez comment, en 2 temps 3 mouvements, les espaces évoluent au fil des activités.

Retrouvez encore plus de conseils et d'idées d'aménagement sur
notre blog

wesco
Le blog



page 212

Pour les espaces de détente



page 1096



idéal en espace de regroupement

page 233



page 656
+ 5 ans
BALLON GYMSIÈGE
Enfant
Ø 30 à 35 cm.
60 022 >

▶ Plus de détails en vidéo sur notre site web



page 656

3 à 7 ans

BALANCIER DE TABLE

Réalisé en PLASTIQUE et SILICONE.
Ø 21 cm. 60 080 >
Ø 31 cm. 60 081 >

Pour les enfants qui ont la bougeotte



+ 3 ans

TABOURETS DYNAMIQUES Tilo

Réalisé en POLYETHYLENE épais (tabouret) et SILICONE (antidérapant).
Coloris au choix NATUREL (016) - BLEU CLAIR (057) - VERT CLAIR (037)

H: 30,5 cm 59 852 >

H: 38 cm 59 853 >

H: 45 cm 59 854 >

Les assises

Spécifiques à chacun et à chaque espace. L'objectif : faciliter la concentration et encourager la participation.

Les poufs et grands coussins ne sont plus réservés aux espaces de lecture : ils s'intègrent parfaitement dans la classe flexible et sont idéals pour les activités de groupe dans un esprit relax. Pour les élèves qui ne tiennent pas en place, optez pour les supports dynamiques : tabourets, ballons, coussins d'air... Et parce que d'autres préfèrent les postures standards, gardez vos chaises conventionnelles !



page 105

Pour ceux qui préfèrent les assises plus conventionnelles



page 206



page 210



page 140



page 656



page 142



page 111



page 107



page 101



page 111



page 109

Variez les postures, dynamisez vos apprentissages !

Proposer du mobilier différent au sein d'une même classe bouscule les habitudes et éveille la curiosité, l'envie d'apprendre. En variant les postures, l'attention est préservée et la participation stimulée. Et parce que dans une même journée, les élèves sont amenés à travailler seuls et collectivement, le mobilier doit s'adapter à la diversité des pédagogies employées.

Les tables

Spécifiques à chaque activité, les modèles doivent être variés et surtout mobiles pour modifier l'agencement en un clin d'œil et sans effort.

Dédiées aux travaux de groupe, les tables à surface effaçable à sec ou avec bac d'activités encouragent le travail en équipe. Solution nomade, par excellence, notre table de travail au sol permet de passer d'une activité collective à un travail individuel, très rapidement. Elle s'adapte aussi bien en travaux de groupe pour partager ses idées lors d'activités synectiques que pour s'isoler, se recentrer.

page 117



page 88



page 82



page 129



page 121



Scannez le QR Code et visualisez ce produit à 360° et en réalité augmentée dans votre pièce !

+ 18 mois

TABLE DE TRAVAIL AU SOL

Coloris des gobelets au choix
60 847 >

LOT DE 4 TABLES
60 875 >





**CHEVALET DE
CONFERENCE
Mobile**
60 312 >



page 133
PISTE GRAPHIQUE

**TABLEAU
PIVOTANT**

Les tableaux

Les supports d'écriture mobiles et réglables en hauteur doivent être accessibles aux élèves pour qu'ils puissent exprimer leurs idées et ouvrir des discussions de manière intuitive. Ainsi, ils se sentent impliqués et participent activement à leurs apprentissages.

Combinez plusieurs Tipi entre eux et créez un mur d'expression mobile idéal pour les activités collectives !

Notre piste graphique et notre tableau pivotant sont faciles à déplacer et se règlent à la hauteur des enfants.



page 92



page 93



page 133

61 738

TABLEAU MOBILE Tipi



Scannez le QR Code et visualisez ce produit à 360° et en réalité augmentée dans votre pièce !

Les enfants acteurs de leurs apprentissages !

Le concept de classe flexible stimule l'autonomie des enfants. En ce sens, il est important que la classe soit organisée et que chaque enfant puisse se repérer et participer facilement au rangement de cet espace collectif.

Où qu'ils soient dans la classe, ils doivent pouvoir exprimer leurs idées, ouvrir des discussions sur des supports d'affichage mobiles et adaptés pour se sentir impliqués.



À chaque élève son plateau !
Faciles à retirer et personnalisables.



page 166

Les rangements

Éléments indispensables pour la bonne organisation de la classe, les rangements encouragent l'autonomie des élèves.

Installés à hauteur d'enfants, nos panneaux muraux et nos poches Nomad sont des solutions gain de place et économiques. Avec ou sans bacs, piétement simple ou à roulettes, nos meubles scolaires offrent des espaces de rangement accessibles et modulables.



Scannez le QR Code et visualisez ce produit à 360° et en réalité augmentée dans votre pièce !



page 195



page 178



Malin :
faciles à déplacer
et à regrouper

page 179



page 182



Spécial crèches !

Pour un espace flexible sécurisé à la hauteur des enfants !

Conçues pour optimiser votre espace, nos tables d'activités disposent d'une grande surface de jeu et d'un bel espace de rangement. Équipées de roulettes avec frein, vous pouvez les déplacer facilement.



+ Pratique pour les plus petits : rebords pour s'agripper !

↘ prix DOUX à partir de

conception **wesco**
GARANTIE 3 ANS



Oeko-Tex : label garantissant l'absence de produits toxiques pour le corps et l'environnement.



+ 12 mois

TAPIS DE JEU Le parcours
L: 92 cm - l: 63 cm - ép: 0,3 cm.

58 455 l'unité



+ 12 mois

TAPIS DE JEU Le circuit
L: 92 cm - l: 63 cm - ép: 0,3 cm.

58 456 l'unité



Bois issu de forêts écogérées.



Bacs en matière biosourcée d'origine végétale.



Astucieux : à la fois meuble de rangement mobile et table de jeux !

Sécurisée : arêtes arrondies.

Mobile : grâce aux 4 roulettes dont 2 avec freins.

Roulettes robustes et silencieuses qui n'abîment pas les sols.

➔ Retrouvez nos véhicules page 493 et figurines page 479



Livré à plat, à monter soi-même.

+ 12 mois

Coloris des BACS au choix
BLANC (001) - JAUNE (014)
- ORANGE (007) - ROUGE (011) -
VIOLET (034) - BLEU (002) -
VERT CLAIR (037) - VERT (008)



TABLE D'ACTIVITÉS MOBILE Babi Up Cette table de jeu mobile est idéale pour créer un espace d'activités flexible et sécurisé. Pratique, elle dispose d'un espace de rangement sous le plateau : les activités se mettent en place aussi facilement qu'elles se rangent ! Coloris des bacs au choix. L: 96 cm - l: 66,5 cm - H: 40 cm. Réalisé en MULTIPLIS verni hydrosoluble. Muni de roulettes avec frein. Livré à plat, à monter soi-même.

A sans bacs	58 458	l'unité
B avec 4 bacs	58 457	l'ensemble
C avec 4 bacs + tapis de jeu "Parcours" + dés et figurines	58 460	l'ensemble
D avec 4 bacs + tapis de jeu "Circuit" + 9 véhicules éco-responsables	58 461	l'ensemble

Spécial maternelles !



GARANTIE 10 ANS

Classement E1 selon la norme NF EN 120 relative aux émissions de formaldéhydes (composés organiques volatils irritants).

Non feu M3

Livré à plat, à monter soi-même.



Sécurité : chants antichocs de 3 mm de rayon.

Résistance : réalisé en panneaux de particules haute densité mélaminés sur les 2 faces, d'épaisseur 19 mm.

Roulettes robustes et silencieuses, qui n'abiment pas les sols.

Praticité : à la fois meuble d'activités et de rangement.



Bois issu de forêts écogérées. Les panneaux ép. 19 mm ont une teneur en formaldéhyde inférieure à 4 mg/100 g, soit 2 fois inférieure à celle exigée par la norme européenne.



Vous pouvez y ajouter des tablettes (p. 176) ou des bac-tiroirs guidés par des rails antichute (p. 177). Chaque alvéole peut recevoir jusqu'à 2 unités de bacs



Versions ouvertes ou avec portes à fermetures à clé pour plus de sécurité.



Version avec rebord idéale pour les jeux de construction, sans rebords pour les activités créatives.

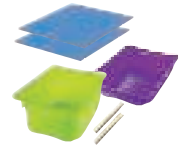

TABLE D'ACTIVITÉS MOBILE L: 83 cm - l: 83 cm - H: 43,5 cm. Réalisé en panneaux de particules haute densité MÉLAMINÉS. Livré à plat, à monter soi-même. Livré avec roulettes dont 2 avec frein.

E Ouvert	● Coloris au choix NATUREL (016)	64 286	l'unité
F 4 portes	● Coloris au choix ORANGE (007) - VERT CLAIR (037)	64 287	l'unité

TABLE D'ACTIVITÉS MOBILE AVEC REBORDS L: 83 cm - l: 83 cm - H: 48,5 cm. Réalisé en panneaux de particules haute densité MÉLAMINÉS. Livré à plat, à monter soi-même. Livré avec roulettes dont 2 avec frein.

G Ouvert	● Coloris au choix NATUREL (016)	64 288	l'unité
H 4 portes	● Coloris au choix ORANGE (007) - VERT CLAIR (037)	64 292	l'unité



conception
wesco

GARANTIE 10 ANS
sauf bac

Conforme à la norme
EN 1729 mobilier scolaire

Livré à plat, à monter
soi-même.

Tables ACTibacs

1 Choix des tables : plateaux et piétements

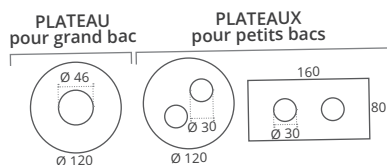

Bois

Taille	Coloris au choix		
T0 - H: 40 cm	67 259	67 249	67 276
T1 - H: 46 cm	67 260	67 250	67 277
T2 - H: 53 cm	67 261	67 251	67 278
T3 - H: 59 cm	67 262	67 252	67 279

Métal

Taille	Coloris au choix		
T0 - H: 40 cm	67 263	67 255	67 281
T1 - H: 46 cm	67 264	67 256	67 282
T2 - H: 53 cm	67 265	67 257	67 283
T3 - H: 59 cm	67 266	67 258	67 284

2 Choix des ACTibacs



A GRAND BAC SOUPLE Simple Intérieur : Ø 46 cm - P: 22 cm. Réalisé en TISSU 100 % polyester avec armature en ABS. Lavage à 30 °C. Coloris ORANGE (007).

27 239 l'unité



B PETIT BAC SOUPLE 2 compartiments Intérieur : Ø 31 cm - P: 14 cm. Réalisé en TISSU 100 % polyester avec armature en ABS. Lavage à 30 °C. Coloris ORANGE (007).

27 240 l'unité



C PETIT BAC RIGIDE Pour les ateliers utilisant de l'eau, de la pâte à modeler, du sable... Intérieur : Ø 30 cm - P: 12 cm. Réalisé en PLASTIQUE. Coloris GRIS (006).

27 247 l'unité

nouveau

Table multi-activités CREATIV

+ 3 ans

Un maximum d'activités dans un minimum d'espace !

Véritable îlot d'activités, notre table Creativ dispose d'un dévidoir à papier, d'un bac spécial peinture ou de poches Nomad pour tout avoir à portée de main ! Passez d'une activité sensorielle avec nos bacs à fond miroir ou transparent, à une activité pédagogique ou Montessori avec nos bacs de tri. Sans outils, ils s'interchangent d'un simple geste pour varier les activités sans contraintes !



Sécurisé : chants arrondis
Personnalisable :
bacs interchangeables à volonté
Pour développer la créativité.



Bois issu de forêts écogérées.



TABLE MULTI-ACTIVITÉS Creativ Spéciale peinture + 2 bancs Composé de : 1 table, 2 bancs, 2 bacs plastique et 1 bac spécial pots de peinture. Table : L: 100 cm - l: 58 cm - H: 53 cm. Banc : L: 78 cm - l: 29 cm - H: 41 cm. Assise : H: 31 cm (T2). Réalisé en MULTIPLIS verni (table) et MATIÈRE BIOSOURCÉ (bacs). Utilisation avec des feutres effaçables à sec. Livré à plat, à monter soi-même. Coloris NATUREL (016).

62 495

l'ensemble



TABLE MULTI-ACTIVITÉS Creativ + poches Nomad + 2 bancs Composé de : 1 table, 2 bancs, 2 bacs bois et 2 poches Nomad. Table : L: 100 cm - l: 58 cm - H: 53 cm. Banc : L: 78 cm - l: 29 cm - H: 41 cm. Assise : H: 31 cm (T2). Réalisé en MULTIPLIS verni (table) et TOILE ENDUITE (poches). Utilisation avec des feutres effaçables à sec. Livré à plat, à monter soi-même. Coloris NATUREL (016).

62 494

l'ensemble



TABLE MULTI-ACTIVITÉS Creativ Spécial sensoriel +2 bancs Composé de : 1 table, 2 bancs, 1 bac fond miroir, 1 bac de tri et 2 poches Nomad. Table : L: 100 cm - l: 58 cm - H: 53 cm. Banc : L: 78 cm - l: 29 cm - H: 41 cm. Assise : H: 31 cm (T2). L: 58 cm - l: 100 cm - H: 53 cm. Réalisé en MULTIPLIS verni. Utilisation avec des feutres effaçables à sec. Livré à plat, à monter soi-même. Coloris NATUREL (016).

64 557

l'ensemble

Conforme à la norme
NF D60-300

Livré à plat,
à monter
soi-même.

**Surface effaçable
à sec amovible**

**Espace de rangement
ou possibilité d'ajouter
nos bacs**

Possibilité d'ajouter
**notre bac pour
chevalets Poly** ou
nos poches Nomad

Le banc se
glisse
parfaitement
sous la table
**pour un gain
de place
maximal !**

**TABLE MULTI-
ACTIVITES Creativ**

L: 100 cm - l: 58 cm - H: 53 cm (T2).
Réalisé en MULTIPLIS verni. Lavage
à l'éponge. Utilisation à l'intérieur.
Livré à plat, à monter soi-même.
Coloris NATUREL (016).

62 187 l'unité

BANC Creativ

L: 78 cm - l: 29 cm - H: 41 cm -
Assise : H: 31 cm (T2). Réalisé
en MULTIPLIS verni. Lavage à
l'éponge. Utilisation à l'intérieur.
Livré à plat, à monter soi-même.
Coloris NATUREL (016).

62 188 l'unité

Variez les activités en un clin d'œil grâce à nos multiples contenants !

Bac avec fond transparent :
pour les activités sensorielles !

Bac avec fond miroir : pour
les activités autour de la
symétrie et de la perception

Bac multicompartiments :
idéal pour le tri !

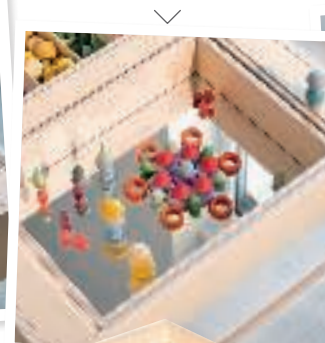

D

E

F

G

BAC EN BOIS Creativ L: 42 cm - l: 31 cm - H: 9,5 cm. Réalisé en MULTIPLIS verni. Livré monté.

D Simple

62 192

l'unité

E Fond transparent

62 193

l'unité

F Fond miroir

62 194

l'unité

G Multicompartiments

62 195

l'unité



page 177

33 322

**BAC DE
RANGEMENT**

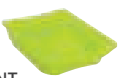

page 179

54 151

**POCHE DE
RANGEMENT Nomad**



page 95

61 847

**BAC Pour
chevalets Poly**



page 835

50 969

**ROULEAUX DE PAPIER
À DESSIN LISSE**



Conforme à la norme NF D 60-300-1 et 2 : mobilier pour jeunes enfants.
Sans solvant.

Livré à plat,
à monter soi-même.



Betty,
Designer
chez Wesco

La gamme Piloo a été pensée pour apporter plus de praticité. Elle est légère et offre une façon d'empiler sûre et fonctionnelle : toutes les tailles s'empilent entre elles. Grâce à sa couleur douce et son design simple, le mobilier Piloo s'intègre dans toutes les pièces.

Assises **PILOO**

 Tableau des
tailles page 98



Résistant même au poids d'un adulte
Empilable pour faciliter le rangement
Transportable facilement grâce aux poignées

Solide grâce aux renforts
Antibasculement grâce à la forme en trapèze
MULTIPLIS verni.



Bois issu de
forêts écogérées.



FAUTEUIL Piloo Réalisé en MULTIPLIS verni. Utilisation à l'intérieur. Livré à plat, à monter soi-même. Coloris NATUREL (016).

	L: 35 cm - l: 36 cm - H: 38 cm - Prof. assise: 23 cm.	54 246
T0 - H: 21 cm		
T1 - H: 26 cm	L: 35 cm - l: 38 cm - H: 43 cm - Prof. assise: 25 cm.	54 247
T2 - H: 31 cm	L: 35 cm - l: 40 cm - H: 48 cm - Prof. assise: 27 cm.	54 248

l'unité



BANC Piloo Réalisé en MULTIPLIS verni. Utilisation à l'intérieur. Livré à plat, à monter soi-même.

	L: 99 cm - l: 36 cm - H: 27 cm - Prof. assise: 29 cm.	54 256
T0 - H: 21 cm		
T1 - H: 26 cm	L: 99 cm - l: 38 cm - H: 32 cm - Prof. assise: 34 cm.	54 259
T2 - H: 31 cm	L: 99 cm - l: 40 cm - H: 37 cm - Prof. assise: 36 cm.	54 258

l'unité



BANC AVEC DOSSIER Piloo Réalisé en MULTIPLIS verni. Utilisation à l'intérieur. Livré à plat, à monter soi-même. Coloris NATUREL (016).

	L: 99 cm - l: 36 cm - H: 38 cm - Prof. assise: 26 cm.	54 252
T0 - H: 21 cm		
T1 - H: 26 cm	L: 99 cm - l: 38 cm - H: 43 cm - Prof. assise: 25 cm.	54 253
T2 - H: 31 cm	L: 99 cm - l: 40 cm - H: 48 cm - Prof. assise: 27 cm.	54 254

l'unité



1 à 3 ans

ENTREJAMBE Piloo

45 282 l'unité



REPOSE-PIEDS Piloo
L: 40,5 - P: 23,5 cm - H: 10 cm.

45 280 l'unité



BACPiloo

L: 42,6 cm - l: 35,2 cm - H: 43,2 cm.
Coloris au choix : BLANC (001)
- BLEU (002) - VERT CLAIR (037).

56 331 l'unité

Esthétique et
fonctionnelle !



 conception
WESCO
GARANTIE 3 ANS

Livré monté.

Chaises MACARON

 Tableau des
tailles page 98

Tout en rondeur et colorée, la chaise pour enfant Macaron est aussi astucieuse : sacs et vêtements peuvent s'accrocher au dossier ! Facile à déplacer, elle favorise l'autonomie des enfants.



Assise et dossier anatomiques : bon maintien du dos et de l'assise

Structure en acier indéformable

Revêtement stratifié longue durée **résistant aux chocs**

et à l'usure pour en finir avec les vernis abîmés et écaillés

Anti-basculement grâce à l'inclinaison des pieds arrière

Peinture époxy ultrarobuste et antirayures

Patins souples et antibruit qui ménagent vos sols et ne rayent pas les assises en les empilant

Empilable par 3

Résistante même au poids d'un adulte

CHAISE Macaron Réalisé en tube d'ACIER Ø 30 mm, finition époxy (structure) et MULTIPLIS stratifié (assise et dossier).
Coloris au choix ORANGE (007) - BLEU (002) - VERT (008)

l'unité



T0 - H: 21 cm	Poids : 3,63 kg - H. d'assise: 21 cm - H. totale: 48 cm.	33 940
T1 - H: 26 cm	Poids: 3,83 kg - H. d'assise: 26 cm - H. totale: 52 cm.	33 941
T2 - H: 31 cm	Poids: 3,99 kg - H. d'assise: 31 cm - H. totale: 57 cm.	33 942

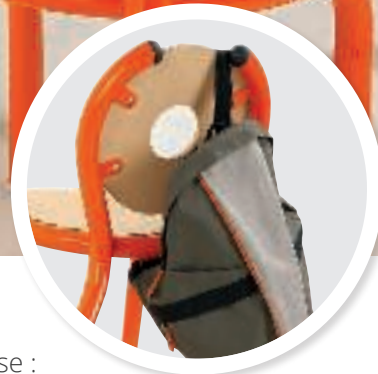

Revêtement stratifié longue durée **résistant aux chocs et à l'usure** pour en finir avec les vernis abîmés et écaillés



Bois issu de forêts écogérées.

Antibasculement grâce à la forme en trapèze

Empilable par 6

Résistant même au poids d'un adulte
Poignée de transport

TABOURET Curvy
Largeur d'assise: 25 cm. Réalisé en MULTIPLIS stratifié. Utilisation à l'intérieur. Muni d'une poignée de transport.
Coloris au choix : ORANGE (007) - ROUGE (011) - BLEU CLAIR (057) - VERT CLAIR (037). l'unité

T1 - H: 26 cm	Poids: 1,7 kg - Côté: 34 cm.	37 353
T2 - H: 31 cm	Poids: 1,8 kg - Côté: 36 cm.	37 354
T3 - H: 35 cm	Poids: 2,1 kg - Côté: 37 cm.	37 355





➔ Retrouvez les bacs ACTIbacs page 84

 **conception wesco**
GARANTIE 3 ANS
 Livré à plat, à monter soi-même.

nouveaux coloris

Une gamme légère et résistante



CHAISE Lou Réalisé en PLASTIQUE. Lavage à l'éponge. Utilisation à l'intérieur comme à l'extérieur. Coloris au choix : JAUNE (014) - ORANGE (007) - BLEU CLAIR (057) - VERT CLAIR (037).

	l'unité	à partir de 10	à partir de 20
Petite taille entre T0 et T1 (hauteur d'assise : 24,5 cm)	45 318		
Taille moyenne entre T1 et T2 (hauteur d'assise : 29,5 cm)	45 319		
Grande taille T3 (hauteur d'assise : 35 cm)	45 322		

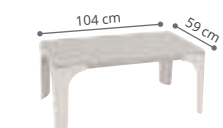
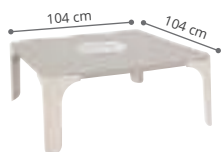

TABLE RECTANGULAIRE Lou Réalisé en PLASTIQUE. Lavage à l'éponge. Utilisation à l'intérieur comme à l'extérieur. Livré à plat, à monter soi-même. Coloris GRIS CLAIR (180).

simple rectangulaire l'unité

Hauteur du plateau : 46 cm.	Compatible avec la petite et la moyenne chaise Lou.	45 323
Hauteur du plateau : 53,5 cm.	Compatible avec la moyenne et la grande chaise Lou.	45 324



d'activités carrée l'unité

Hauteur du plateau 46 cm.	Compatible avec la petite et la moyenne chaise Lou.	45 325
Hauteur du plateau 53,5 cm.	Compatible avec la moyenne et la grande chaise Lou.	45 326



MAXI LOT TABLE RECTANGULAIRE + 6 CHAISES Lou
 Coloris au choix JAUNE (014) - ORANGE (007) - BLEU CLAIR (057) - VERT CLAIR (037) - MULTICOLORE (020)

		62 916	-	62 918	-	62 919	-
Petite taille	1 table rectangulaire et 6 chaises Lou petite taille.						
Taille moyenne	1 table rectangulaire et 6 chaises Lou taille moyenne.						
Grande taille	1 table rectangulaire et 6 chaises Lou grande taille.						



MAXI LOT TABLE D'ACTIVITÉS + 8 CHAISES Lou
 Coloris au choix JAUNE (014) - ORANGE (007) - BLEU CLAIR (057) - VERT CLAIR (037) - MULTICOLORE (020)

		62 921	-	62 922	-	62 924	-
Petite taille	1 table carrée et 8 chaises Lou petite taille.						
Taille moyenne	1 table carrée et 8 chaises Lou taille moyenne.						
Grande taille	1 table carrée et 8 chaises Lou grande taille.						

Tables et chaises LOU

La gamme Lou est robuste et idéale pour une utilisation à l'intérieur comme à l'extérieur lors d'activités. Empilables, les chaises et tables se rangeront facilement afin d'optimiser votre espace.



Légère : facile à déplacer, même par un enfant
Pratique : chaises et tables empilables même entre différentes tailles
Hygiénique : entièrement lavable à l'eau et à l'éponge
Chaise monobloc pour plus de résistance

CHAISE Lou
à partir de



T1 à T2
pour les enfants
de 2 à 7 ans
(stature 93 à
121 cm).



conception
WESCO

GARANTIE 3 ANS

Conforme à la norme
NF D60-300
Sans phtalates



Tableau des tailles
page 98 et 116



Utilisation de plastique
100 % recyclable.



Robuste : réalisé en plastique épais
Hygiénique : se nettoie à l'éponge et peut être désinfecté
Sans danger : toutes les arêtes sont arrondies
Empilable : toutes tailles confondues

Table et tabourets FLORA

A



TABOURET Flora Réalisé en POLYÉTHYLÈNE épais. Lavage à l'éponge. Utilisation à l'intérieur comme à l'extérieur. Coloris au choix : ORANGE CLAIR (164) - VIOLET (034) - BLEU CLAIR (057) - VERT CLAIR (037).

T1 Ø 31,5 cm - H: 26 cm.

44 872 l'unité

T2 Ø 32,5 cm - H: 31 cm.

44 873 l'unité

B



TABLE Flora Ø 79 cm - H: 47 cm. Réalisé en POLYÉTHYLÈNE épais. Lavage à l'éponge. Utilisation à l'intérieur comme à l'extérieur. Coloris au choix : ORANGE (007) - BLEU (002) - VERT (008) - GRIS (006).

44 874 l'unité



SALON Flora T1 à T2 pour les enfants de 2 à 7 ans (stature 93 à 121 cm). Réalisé en POLYÉTHYLÈNE épais. Lavage à l'éponge. Utilisation à l'intérieur comme à l'extérieur. Coloris au choix : ORANGE/ORANGE CLAIR (168) - BLEU/BLEU CLAIR (059) - VERT/VERT CLAIR (169).

2 à 5 ans

Taille 1 Composé de : 1 table et 4 tabourets T1.
45 133 l'ensemble

5 à 7 ans

Taille 2 Composé de : 1 table et 4 tabourets T2.
45 132 l'ensemble

3 hauteurs de tables !
2 hauteurs de sièges !



Ultra-stable



+ **Robuste** : réalisé en plastique épais
Hygiénique : se nettoie facilement et peut être désinfecté
Sans danger : toutes les arêtes sont arrondies

Utilisation de plastique 100 % recyclable.

Tables et sièges CAMÉLÉON



Tableau des tailles
p. 98 et 116



KIT Caméléon 2 enfants Composé de : 1 table rectangulaire et 2 tabourets. L: 104 cm - l: 59 cm. Réalisé en PLASTIQUE. Utilisation à l'intérieur comme à l'extérieur. Livré à plat, à monter soi-même. Coloris au choix : BLEU/BLEU CLAIR (059) - VERT/VERT CLAIR (169) - ORANGE/ORANGE CLAIR (168).

Hauteur T1 H: 47 cm

29 835 l'ensemble

Hauteur T3 H: 58 cm

29 836 l'ensemble

Les tables d'activités Caméléon sont livrées avec un bac plastique



KIT Caméléon 4 enfants Composé de : 1 table d'activités carrée et 4 tabourets L: 104 cm - l: 104 cm. Réalisé en PLASTIQUE. Utilisation à l'intérieur comme à l'extérieur. Livré à plat, à monter soi-même. Coloris au choix : BLEU/BLEU CLAIR (059) - VERT/VERT CLAIR (169) - ORANGE/ORANGE CLAIR (168).

Hauteur T1 H: 47 cm

29 838 l'ensemble

Hauteur T3 H: 58 cm

29 839 l'ensemble

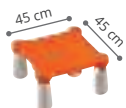

TABOURET Caméléon Composé de : 1 plateau simple, 1 jeu de 4 pieds Réalisé en POLYÉTHYLÈNE épais. Utilisation à l'intérieur comme à l'extérieur. Livré à plat, à monter soi-même. Coloris au choix : ORANGE (007) - BLEU (002) - VERT (008).

T1 - H. d'assise 25 cm

27 314

T3 - H. d'assise 36 cm

24 181

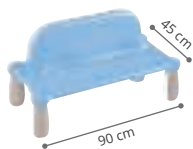

BANQUETTE Caméléon Composé de : 1 plateau double avec dossier, 1 jeu de 4 pieds. Réalisé en POLYÉTHYLÈNE épais. Utilisation à l'intérieur comme à l'extérieur. Livré à plat, à monter soi-même. Coloris au choix : ORANGE CLAIR (164) - BLEU CLAIR (057) - VERT CLAIR (037).

T1 - H. d'assise 25 cm

27 316

T3 - H. d'assise 36 cm.

24 184



TABLE Caméléon rectangulaire Composé de : 1 jeu de 4 pieds, 1 plateau. 104 x 59 cm. Réalisé en POLYÉTHYLÈNE épais. Utilisation à l'intérieur comme à l'extérieur. Livré à plat, à monter soi-même. Coloris au choix : GRIS/BLEU (152) - GRIS/ORANGE (153) - GRIS/VERT (176).

Hauteur du plateau 27 cm.

29 810

Hauteur du plateau 47 cm.

29 811

Hauteur du plateau 58 cm.

29 812

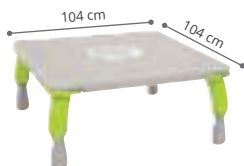

TABLE Caméléon carrée Composé de : 1 plateau simple, 1 jeu de 4 pieds. L: 104 cm - l: 104 cm. Réalisé en POLYÉTHYLÈNE épais. Utilisation à l'intérieur comme à l'extérieur. Livré à plat, à monter soi-même. Coloris au choix : GRIS/BLEU (152) - GRIS/ORANGE (153) - GRIS/VERT (176).

Hauteur du plateau 27 cm.

29 814

Hauteur du plateau 47 cm.

29 816

Hauteur du plateau 58 cm.

29 817

 conception
wesco

GARANTIE 3 ANS

Mobilier de peinture

Chevalets ÎLO

Le joli chevalet Îlo existe en version 2 et 4 places pour s'adapter à vos espaces. Il peut recevoir pinceaux et feutres sur son rebord et dispose de plaques métalliques pour fixer les dessins avec des aimants.

Utilisation à l'intérieur comme à l'extérieur.

Livré monté.

+ 2 ans

- +** **Robuste** : réalisé en plastique épais
- Sans danger** : toutes les arêtes sont arrondies
- Entièrement lavable à l'eau et à l'éponge
- Rangement supplémentaire** sur le chevalet 4 places.

 **Utilisation de plastique 100 % recyclable.**



Pratique : poignée de transport sur le dessus du chevalet

Plaque métallique pour fixer les dessins avec des aimants.



Empilable

+ 3 ans  page 811
AIMANTS RONDS Colorés Ø 3 cm
03 129 les 10



CHEVALET ÎLO

Coloris au choix ORANGE CLAIR (164) - BLEU (002) - VERT CLAIR (037)

2 places	L: 57 cm - l: 50 cm - H: 94 cm	54 623
4 places	L: 70 cm - l: 70 cm - H: 94 cm.	54 156



MAXI LOT 3 CHEVALETS Îlo 2 places
L: 57 cm - l: 50 cm - H: 94 cm. Coloris au choix :
ORANGE CLAIR (164) - BLEU (002) - VERT CLAIR (037) - MULTICOLORE prédéfini (020).

54 714 les 3



MAXI LOT 3 CHEVALETS Îlo 4 places
L: 70 cm - l: 70 cm - H: 94 cm. Coloris au choix :
ORANGE CLAIR (164) - BLEU (002) - VERT CLAIR (037) - MULTICOLORE prédéfini (020).

54 268 les 3

Chevalet Nomad

Favorise l'autonomie !

+ Pour 2 enfants
Évolutif : réglable en 3 hauteurs

 Bois issu de forêts écogérées.



+ 2 ans

CHEVALET Nomad Grâce à ce chevalet, vous pouvez laisser les enfants peindre où ils le souhaitent : debout ou assis à une table. Ses tablettes amovibles se règlent en 3 hauteurs pour s'adapter aux enfants. Ultrapliable, il optimise votre espace une fois l'activité terminée. L: 48 cm - H: 120 cm. Plié : L: 12 cm. Déplié : L: 48 cm. Hauteurs de tablette : 71 cm, 88 cm et 105 cm. Réalisé en HÊTRE (structure) et MULTIPLIS vernis (tablettes). Livré monté. Coloris NATUREL (016).

56 525

l'unité



A

 conception
wesco

GARANTIE 2 ANS

+ Grande capacité de rangement.
Ultrastable.
Réglettes intégrées pour accrocher les feuilles.

Livré à plat,
à monter soi-même.
Livré avec une notice de montage.

 Bois issu de forêts écogérées.



Un maximum de création dans un minimum d'espace !

A

CHEVALET Up Ultrastable et robuste, le chevalet Up dispose de 2 surfaces d'écriture et de 4 espaces de rangement. Les outils de peinture sont regroupés, pour un espace optimisé. L: 60 cm - l: 45 cm - H: 105 cm. Réalisé en MULTIPLIS vernis. Livré à plat, à monter soi-même. Livré avec une notice de montage. Coloris au choix : ORANGE (007) - VERT CLAIR (037).

56 526

l'unité

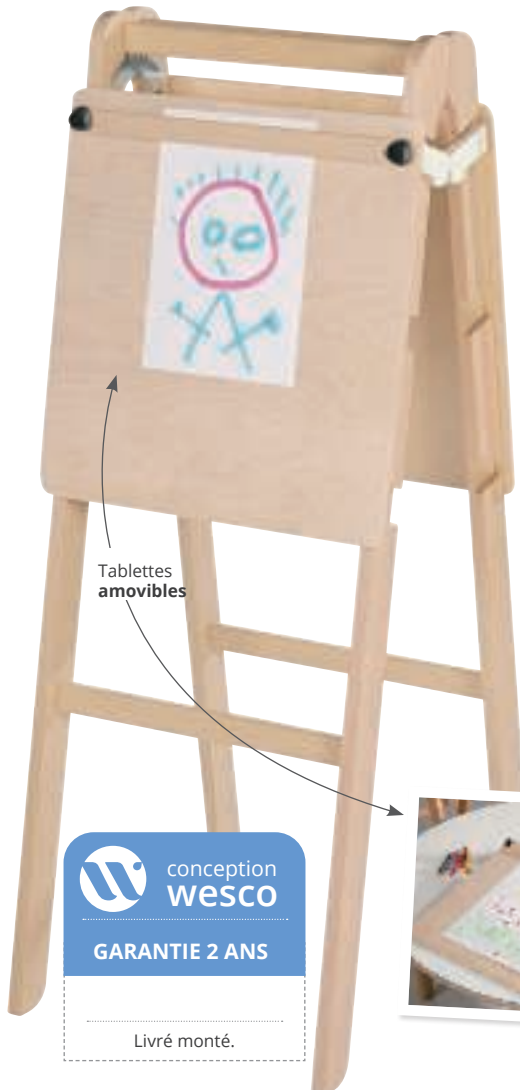

Pliable

Tablettes amovibles



Scannez le QR Code et visualisez ce produit à 360° et en réalité augmentée dans votre pièce !



 conception
wesco

GARANTIE 2 ANS

Livré monté.



➔ Rangement Up page 182



Grande surface d'expression !

B



GARANTIE 2 ANS

Livré à plat, à monter soi-même.



Porte-accessoires sur toute la longueur

C

+ 2 ans

Grands chevalets

Qu'ils soient muraux ou pliants, nos grands chevalets en bois invitent les enfants à exprimer leurs talents ! À l'aide d'aimants, fixez simplement le papier sur les bandes magnétiques incluses, disposez les accessoires de dessin et de peinture dans le réceptacle, et l'activité créative est prête !



Compatible avec les feuilles jusqu'au format raisin !



B

GRAND CHEVALET MURAL La version murale offre un faible encombrement, idéal pour les petits espaces ! Réalisé en MULTIPLIS verni. Livré à plat, à monter soi-même.

l'ensemble

pour 2 enfants L: 131 cm - P: 31,5 cm - H: 102 cm **60 509**
pour 3 enfants L: 195 cm - P: 31,5 cm - H: 102 cm. **60 511**

C

GRAND CHEVALET PLIANT Nomade, la version pliante libère l'espace quand l'activité est terminée. Réalisé en MULTIPLIS verni. Livré à plat, à monter soi-même.

l'ensemble

pour 2 enfants L: 70 cm - l: 70 cm - H: 122 cm **60 512**
pour 4 enfants L: 133 cm - l: 70 cm - H: 122 cm **60 513**



+ d'infos sur notre site



STUDIO ARTISTIQUE MULTIFONCTION
L: 48,5 cm - l: 44,5 cm. Surface d'écriture :
L: 38 cm - l: 38 cm.

59 907 l'ensemble



LE PUPITRE TRANSPARENT
l: 39,5 cm - H: 54 cm.

21 402 l'unité



CHÂSSIS TRANSPARENT LUMINEUX
L: 55 cm - H: 45 cm.

57 421 l'unité

* > **Attention !**
Interdit aux moins de 36 mois, petites pièces, risque d'étouffement

Chevalets **POLY**

+ 2 ans
Sous la surveillance d'un
adulte

Avec notre chevalet Poly, créez facilement des groupes d'activités de 2 à 6 enfants et optez pour un rangement simple et rapide ! Solution modulable par excellence, il s'utilise en îlot en assemblant plusieurs panneaux grâce aux bandes autoagrippantes incluses.



Compatible
avec les feuilles
jusqu'au
format A3.

CHEVALET Poly
à partir de



conception
wesco

GARANTIE 2 ANS

Livré à plat, à monter
soi-même.



Bois issu de
forêts écogérées.

➔ Papier spécial peinture
page 870
Retrouvez nos accessoires
pour tableaux p. 813

PANNEAU POUR CHEVALETS Poly Ajoutez une surface d'expression supplémentaire à nos chevalets Poly 3, 4 et 5 enfants grâce à ce panneau ! Composé de : 1 chevalet, 1 bac et 2 attaches L: 70 cm - l: 92 cm - ép: 1,5 cm. Réalisé en MULTIPLIS verni. Livré à plat, à monter soi-même. Coloris NATUREL (016).

60 478

l'unité

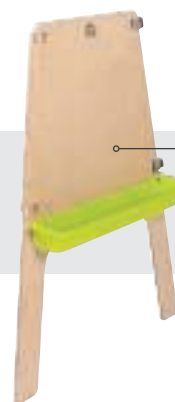

Ce panneau ne
peut pas être
utilisé seul.

Le chevalet qui invite à la créativité collective ! Évolutif jusqu'à 6 enfants !

Pour fixer le papier,
optez pour notre
fixation Poly
(en option).

Rangement
simple



CHEVALET Poly Avec notre chevalet Poly, créez facilement des groupes d'activités de 2 à 6 enfants et optez pour un rangement simple et rapide ! Solution modulable par excellence, il s'utilise en îlot en assemblant plusieurs panneaux grâce aux bandes autoagrippantes incluses. Réalisé en MULTIPLIS verni. Livré à plat, à monter soi-même.

	l'ensemble	
pour 1 enfant	L: 70 cm - l: 40 cm - H : 92 cm	60 483
pour 2 enfants	L: 70 cm - l: 45 cm - H : 92 cm	60 484
pour 3 enfants	L: 65 cm - l: 65 cm - H : 92 cm	60 485

	l'ensemble	
pour 4 enfants	L: 70 cm - l: 70 cm - H : 92 cm	60 486
pour 5 enfants	L: 110 cm - l: 110 cm - H : 92 cm	60 487
pour 6 enfants	L: 145 cm - l: 145 cm - H : 92 cm	60 488

FIXATION POLY La fixation Poly vous permet de fixer les feuilles sans avoir à utiliser d'adhésifs. Les vis de serrage trouveront leur place dans des inserts déjà intégrés à la nouvelle version de ces chevalets. L: 40 cm - l: 3 cm. Réalisé en BOIS. Coloris ORANGE (007).

49 967

l'unité

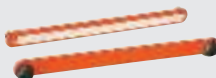

BAC Pour chevalets Poly L: 56 cm - l: 11 cm - H: 6,5 cm Réalisé en PLASTIQUE. Coloris VERT CLAIR (037).

61 847

l'unité





Sans phtalates.



Blouses et protections



Finition biais synthétique
Col ajusté et boucle d'accroche
Blouses avec manches élastiques

Pochette d'identification
Fermeture à **bandes auto agrippantes**
ajustable au dos

Toile souple : **ultraconfortable**



Imperméable
Lavage à 30 °C



Finition avec biais
Ultra-épaisse, très haute protection



NAPPE DE PROTECTION Réalisé en **TOILE ENDUITE** très épaisse. Lavage à l'éponge. Coloris au choix : ORANGE (007) - FUCHSIA (021) - BLEU (002) - VERT (008).

l'unité

Réalisé en **TISSU 100 % POLYAMIDE**. Lavage à 30 °C. Muni d'une pochette d'identification et d'une boucle d'accroche. Coloris au choix : JAUNE (014) - ROUGE (011) - BLEU (002) - VERT (008).

	Stature 80/97 cm 18 à 36 mois	Stature 98/116 cm 4 à 6 ans	Stature 115/140 cm 7 à 10 ans
TABLIER ENFANT	39 420	39 421	39 422
BLOUSE ENFANT	39 423	39 424	39 425

L: 140 cm - l: 80 cm.	37 907
L: 140 cm - l: 100 cm.	37 908
L: 140 cm - l: 140 cm.	37 910
L: 180 cm - l: 100 cm.	37 909

Toile enduite : **protection maximale**



Nettoyage rapide et simple à l'éponge



Réalisé en **TOILE enduite** très épaisse. Lavage à l'éponge. Muni d'une boucle d'accroche. Coloris au choix : ORANGE (007) - FUCHSIA (021) - BLEU (002) - VERT (008).

	Stature 80/97 cm 18 à 36 mois	Stature 98/116 cm 4 à 6 ans	Stature 115/140 cm 7 à 10 ans
TABLIER ENFANT HAUTE PROTECTION	39 426	39 427	39 428
BLOUSE HAUTE PROTECTION	39 429	39 431	39 432
BLOUSE LONGUE HAUTE PROTECTION	40 882	40 883	



TABLIER ADULTE Taille unique Réalisé en **TOILE enduite** très épaisse. Lavage à l'éponge. Muni d'une grande poche et d'un ruban coulissant pour le réglage de l'encolure. Coloris au choix : ORANGE (007) - FUCHSIA (021) - BLEU (002) - VERT (008).

37 906

l'unité



Mobilier de peinture

@ + d'infos sur notre site

 **Matériaux recyclables.** Peut contenir **15 peintures de format A3.**



SÈCHE-DESSINS en carton
H: 110 cm - L: 46 cm - P: 33 cm.

55 867 l'unité



nouveau
SÈCHE-DESSINS MOBILE en métal
L: 33 cm - l: 45 cm - H: 95 cm.

63 846 l'unité

➔ Retrouvez tout le matériel de peinture p 842 à 874



MAXI LOT PORTE-GOBELETS et 6 gobelets
L: 60 cm - H: 15 cm - P: 20 cm. Ø du trou : 6,5 cm.
Verre : H: 10 cm - Ø 7 cm.

29 620 l'ensemble



nouveau
CHARIOT DE SERVICE MÉTALLIQUE pour enfants
L: 53 cm - l: 37,5 cm - H: 55 cm.

63 384 l'unité



SÈCHE-DESSINS MURAL
L: 50 cm - l: 40 cm - H: 50,5 cm.

25 704 l'unité



SÈCHE-DESSINS MOBILE en bois avec roulettes
L: 75 cm - l: 55 cm - H: 95 cm.

70 669 l'ensemble

conception **wesco**

Ce sèche-dessins accepte jusqu'à 16 feuilles de format raisin, 32 feuilles A4 et 80 feuilles A5. Il allie parfaitement robustesse et mobilité, grâce à sa structure en bois et ses 4 roulettes multidirectionnelles.



DÉROULEUR DE PAPIER Kazéo
L: 60 cm - H: 30 cm - P: 25 cm. Coloris au choix : ORANGE (007) - VERT CLAIR (037).

38 128 l'unité



Christelle,
Designer chez Wesco

Toutes nos chaises de classe en bois ont un revêtement stratifié longue durée résistant aux chocs et à l'usure pour en finir avec les vernis abîmés et écaillés.

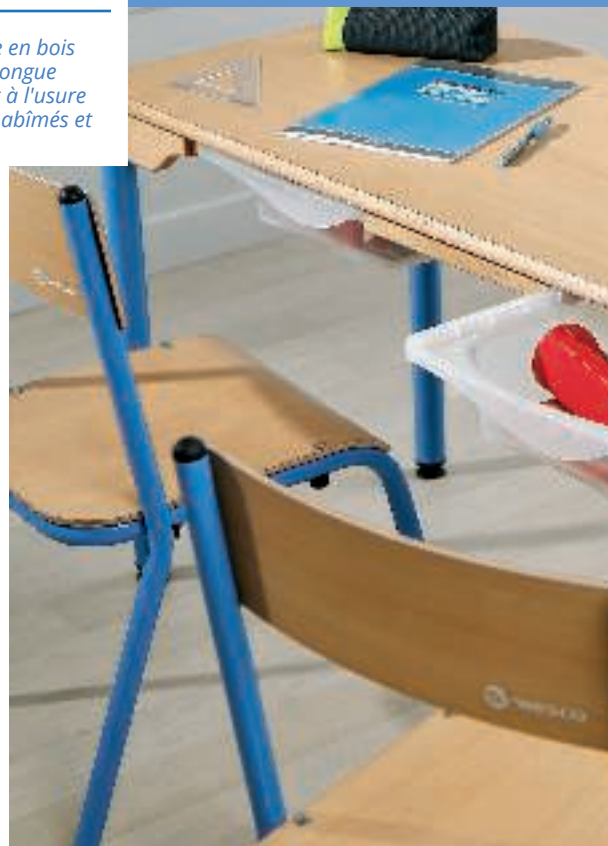

Choisissez la bonne taille !

Pour un confort d'assise optimal, nous vous conseillons de sélectionner vos produits en rapport avec la taille de l'utilisateur (la stature doit se situer au milieu de l'intervalle de taille).

	A	B	C	
Taille	Stature de l'utilisateur	Hauteur d'assise de la chaise	Hauteur du plateau de la table	Utilisateurs
T 00	- de 80 cm	18 cm	37 cm	Crèche
T 0	80 à 95 cm	21 cm	40 cm	
T 1	93 à 116 cm	26 cm	46 cm	Maternelle : petite section
T 2	108 à 121 cm	31 cm	53 cm	Maternelle : moyenne section
T 3	119 à 142 cm	35 cm	59 cm	Maternelle : grande section
T 4	133 à 159 cm	38 cm	64 cm	Élémentaire
T 5	146 à 176 cm	43 cm	71 cm	Élémentaire : CE2/CM1
T 6	+ de 159 cm	46 cm	76 cm	Élémentaire : CE2/Adulte

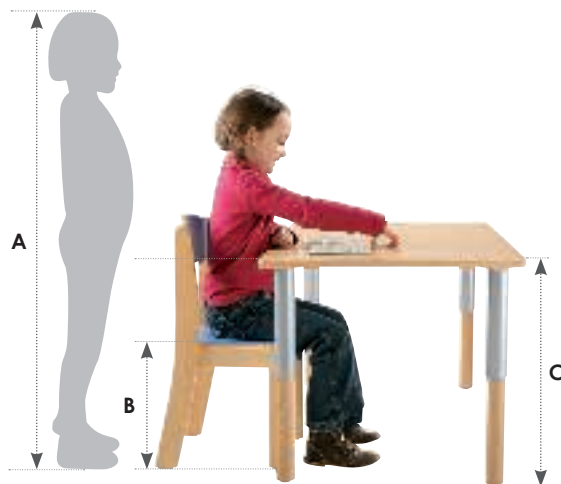

Bien choisir...vos chaises de classe T00 à T6

Nos chaises sont spécialement étudiées pour les collectivités.
Elles sont maniables, solides et faciles à entretenir.



Retrouvez les chaises d'appoint page 111



GARANTIE 3 ANS

Conforme à la norme
EN 1729 mobilier scolaire
Livré à plat,
à monter soi-même.

Choix des matériaux

Choix du piétement

Tout en bois
Esprit traditionnel
page 101



Ossature métallique
Grande longévité
page 108



4 pieds



Appui sur table
Facilite le nettoyage

Coque monobloc
Ergonomique
et esthétique
page 103



Polypropylène
Lavable et robuste
page 109



À roulettes
Facile à déplacer



4 pieds
Réglable en hauteur



Christelle,
Designer
chez Wesco

La gamme Tradition a été pensée pour apporter confort et légèreté au quotidien. Ses couleurs chaleureuses égayeront vos espaces.

Gamme TRADITION



Tableau des
tailles p. 98



Dossier anatomique : soutient le dos correctement

Assise large inclinée en arrière pour éviter les chutes chez les plus petits

Assise fixée solidement par vis traversante

Revêtement stratifié longue durée

résistant aux chocs et à l'usure pour en finir avec les vernis abîmés et écaillés

Anti-basculement grâce à l'inclinaison des pieds arrière

Résistante même au poids d'un adulte

Empilable par 4.



GARANTIE 3 ANS

Conforme à la norme
EN 1729 mobilier scolaire

Livré monté.



L'esprit traditionnel de la taille 00 à 6



nouveau

REPOSE-PIEDS Pour fauteuils Tradition
S'encastre sur les chaises et les fauteuils Tradition
T00 et T0 L: 25 cm - P: 22,5 cm - H: 6,5 cm. Encoche :
L: 2 cm - P: 4,5 cm. Réalisé en MULTIPLIS verni. Livré
monté. Coloris NATUREL (016).

63 149

l'unité



Pour adulte
CHAISE NOURRICE Basse -
 H: 35 cm l: 43,5 cm - H: 71,5 cm -
 P: 45,5 cm - Poids 5,2 kg. Hauteur
 d'assise : 35 cm. Réalisé en HÊTRE
 (structure) et MULTIPLIS stratifié
 (assise et dossier). Livré monté. Coloris
 NATUREL (016).
 56 375 l'unité



➔ page 331

+ 3 ans
CHAISE JUNIOR Tradition Poids :
 3,97 kg - L: 36 cm - H totale: 85 cm - P:
 36 cm - H d'assise: 53 cm. Réalisé en
 HÊTRE (structure) et MULTIPLIS
 stratifié (assise et dossier). Livré
 monté. Coloris au choix : NATUREL
 (016) - JAUNE (014) - ROUGE (011) -
 BLEU (002) - VERT CLAIR (037).
 63 158 l'unité

FAUTEUIL EN BOIS En bois de hêtre reconnu pour sa robustesse, équipé de pieds anti-basculement et d'un dossier anatomique, ce fauteuil en bois pour enfant offre une assise confortable et sécurisée. Ses accoudoirs rassurants et pratiques font le bonheur des plus petits. Réalisé en HÊTRE (structure) et MULTIPLIS stratifié (assise et dossier). Livré monté.
 Coloris au choix NATUREL (016) - JAUNE (014) - ROUGE (011) - BLEU (002) - VERT CLAIR (037) l'unité



T00 avec entrejambe	Poids 2,1 kg - L: 29,5 cm - H: 41,5 cm - P: 28 cm. Accoudoirs : H: 25 cm.		63 152
T00 - H: 18 cm	Poids 2,1 kg - L: 29,5 cm - H: 41,5 cm - P: 28 cm. Accoudoirs : H: 25 cm.		63 154
T0 avec entrejambe	Poids 2,2 kg - L: 29,5 cm - H: 45,5 cm - P: 28 cm. Accoudoirs : H: 28 cm.		63 153
T0 - H: 21 cm	Poids 2,2 kg - L: 29,5 cm - H: 45,5 cm - P: 28 cm. Accoudoirs : H: 28 cm.		63 155
T1 - H: 26 cm	Poids: 2,7 kg - L: 29,5 cm - H: 51 cm - P: 28 cm. Accoudoirs : H: 35 cm.		56 364

CHAISE EN BOIS Réalisé en HÊTRE (structure) et MULTIPLIS stratifié (assise et dossier). Livré monté.
 Coloris au choix NATUREL (016) - JAUNE (014) - ROUGE (011) - BLEU (002) - VERT CLAIR (037) l'unité



T00 - H: 18 cm	Poids 1,5 kg - L: 29,5 cm - H: 41,5 cm - P: 28 cm.		63 156
T0 - H: 21 cm	Poids 1,9 kg - L: 29,5 cm - H: 45,5 cm - P: 28 cm.		63 157
T1 - H: 26 cm	Poids: 2,3 kg - l: 29,5 cm - H: 51 cm - P: 28 cm.		56 368
T2 - H: 31 cm	Poids: 2,6 kg - l: 33,5 cm - H: 56,5 cm - P: 30,5 cm.		56 369
T3 - H: 35 cm	Poids: 3,1 kg - l: 37,5 cm - H: 65,5 cm - P: 33,5 cm.		56 371
T4 - H: 38 cm	Poids: 3,7 kg - l: 39,5 cm - H: 69,5 cm - P: 37,5 cm.		56 372
T5 - H: 43 cm	Poids: 4,6 kg - l: 41,5 cm - H: 78,5 cm - P: 41,5 cm.		56 373
T6 - H: 46 cm	Poids 5,4 kg - l: 43,5 cm - H: 82,5 cm - P: 45,5 cm.		56 374



L'assise élégante et robuste



T1 et T2

T3, T4, T5 et T6

CHAISE COQUE 4 PIEDS

Réalisé en tube d'ACIER Ø 25 mm, finition ÉPOXY (structure) et MULTIPLIS STRATIFIÉ (assise et dossier). Livré à plat, à monter soi-même. Coloris de la coque au choix selon les tailles : NATUREL (016) - ORANGE (007) - BLEU (002) - VERT CLAIR (037).

			Poids		Prix
T1 - H: 26 cm	Poids: 2,7 kg - Largeur d'assise: 26 cm		53 981	l'unité	à partir de 15
T2 - H: 31 cm	Poids: 3,2 kg - Largeur d'assise: 29 cm.		53 982		
T3 - H: 35 cm	Poids: 3,7 kg - Largeur d'assise: 34 cm.		37 619		
T4 - H: 38 cm	Poids: 4,2 kg - Largeur d'assise: 37 cm.		37 620		
T5 - H: 43 cm	Poids: 5,8 kg - Largeur d'assise: 40 cm.		37 621		
T6 - H: 46 cm	Poids: 6,4 kg - Largeur d'assise: 42 cm.		37 622		



CHAISE COQUE APPUI SUR TABLE

Les finitions robustes et les lignes épurées de notre chaise coque vous garantissent longévité tant par sa solidité que son look indémodable. Avec ce piètement, la chaise peut être posée sur la table pour faciliter l'entretien du sol. Réalisé en tube d'ACIER Ø 25 mm, finition ÉPOXY (structure) et MULTIPLIS STRATIFIÉ (assise et dossier). Livré à plat, à monter soi-même. Coloris de la coque au choix selon les tailles : NATUREL (016) - ORANGE (007) - BLEU (002) - VERT CLAIR (037)..

			Poids		Prix
T1 - H: 26 cm	Poids 2,8 kg - Largeur d'assise: 26 cm.		53 984	l'unité	à partir de 15
T2 - H: 31 cm	Poids 3,4 kg - Largeur d'assise: 29 cm.		53 986		
T3 - H: 35 cm	Poids: 4 kg - Largeur d'assise: 34 cm.		37 624		
T4 - H: 38 cm	Poids: 4,6 kg - Largeur d'assise: 37 cm.		37 625		
T5 - H: 43 cm	Poids: 6,2 kg - Largeur d'assise: 40 cm.		37 626		
T6 - H: 46 cm	Poids: 6,8 kg - Largeur d'assise: 42 cm.		37 627		

Chaises coque



Tableau des
tailles page 98

Poignée pour faciliter
le déplacement

Dossier coloris naturel,
intérieur 4 coloris au choix



Dossier anatomique : soutient le dos correctement

Revêtement stratifié longue durée **résistant aux chocs et à l'usure** pour en finir avec les vernis abîmés et écaillés

Structure en acier indéformable

Peinture époxy ultrarobuste anti-rayures

Anti-basculement grâce à l'inclinaison des pieds arrière

Patins de protection souples qui ménagent les sols et ne rayent pas les assises en les empilant.

Empilable par 5

Résistante même au poids d'un adulte



conception
wesco

GARANTIE 3 ANS

Conforme à la norme
EN 1729 mobilier scolaire

Livré à plat,
à monter soi-même.



Réglable en hauteur
grâce à un vérin
pneumatique.

Piètement à roulettes
tout revêtement



Réduit de moitié les
nuisances sonores
liées aux chaises

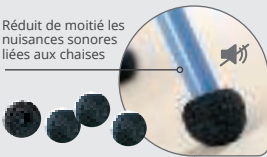

LOT DE 4 PATINS ANTIBRUIT "Silent Socks" pour chaise
Les patins "Silent Socks" réduisent les nuisances sonores de 8 à 18 db lors des déplacements des chaises. Ils protègent vos sols des rayures. Lavage à 30 °C. Coloris NOIR (017).

pour pieds Ø 16-22 mm

46 239 les 4

pour pieds Ø 20-27 mm

46 206 les 4

CHAISE COQUE À ROULETTES Réalisé en PLASTIQUE (piètement) et MULTIPLIS stratifié (assise et dossier). Livré à plat, à monter soi-même.

pour enfant Le dos de la coque est en coloris NATUREL (016). Coloris de la coque au choix. Poids: 7 kg. Hauteur réglable de 36 à 45 cm. Largeur d'assise : 37 cm. Coloris au choix : NATUREL (016) - ORANGE (007) - BLEU CLAIR (057) - VERT CLAIR (037).

37 613 l'unité

pour adulte Poids: 7,4 kg. Hauteur réglable de 41 à 54 cm. Largeur d'assise : 42 cm - Ø du piètement: 62 mm. Coloris NATUREL (016).

37 614 l'unité



CHAISE COQUE Easy 4 pieds métal



Scannez le QR Code et visualisez ce produit à 360° et en réalité augmentée dans votre pièce !



Coloris de la coque au choix.

nouveau

CHAISE COQUE Easy 4 pieds bois Réalisé en POLYÉTHYLÈNE épais (coque) et BOIS MASSIF (structure).

			l'unité	à partir de 15
T1 - H: 26 cm	Poids: 1,99 kg - H: 26 cm - Largeur d'assise : 28 cm.	62 442		
T2 - H: 31 cm	Poids: 2,17 kg - H: 31 cm - Largeur d'assise : 28 cm.	62 443		
T3 - H: 35 cm	Poids: 2,57 kg - H: 35 cm - Largeur d'assise : 34 cm.	62 444		
T4 - H: 38 cm	Poids: 2,76 kg - H: 38 cm - Largeur d'assise : 34 cm.	62 445		
T5 - H: 43 cm	Poids: 3,24 kg - H: 43 cm - Largeur d'assise : 38 cm.	62 446		
T6 - H: 46 cm	Poids: 3,5 kg - H: 46 cm - Largeur d'assise : 38 cm.	62 447		

CHAISE COQUE Easy 4 pieds métal Réalisé en POLYÉTHYLÈNE épais (coque) et MÉTAL finition ÉPOXY (structure).

			l'unité	à partir de 15
T1 - H: 26 cm	Poids: 2,2 kg - H: 26 cm - Largeur d'assise : 28 cm	58 372		
T2 - H: 31 cm	Poids: 2,4 kg - H: 31 cm - Largeur d'assise : 29 cm	58 373		
T3 - H: 35 cm	Poids: 3 kg - H: 35 cm - Largeur d'assise : 34 cm	58 374		
T4 - H: 38 cm	Poids: 3,1 kg - H: 38 cm - Largeur d'assise : 34 cm	58 375		
T5 - H: 43 cm	Poids: 3,8 kg - H: 43 cm - Largeur d'assise : 38 cm	58 376		
T6 - H: 46 cm	Poids: 3,9 kg - H: 46 cm - Largeur d'assise : 38 cm	58 377		

CHAISE COQUE Easy Appui sur table Réalisé en POLYÉTHYLÈNE épais (coque) et MÉTAL finition ÉPOXY (structure).

			l'unité	à partir de 15
T1 - H: 26 cm	Poids: 2,3 kg - H: 26 cm - Largeur d'assise : 28 cm	58 378		
T2 - H: 31 cm	Poids: 2,5 kg - H: 31 cm - Largeur d'assise : 29 cm	58 379		
T3 - H: 35 cm	Poids: 3,2 kg - H: 35 cm - Largeur d'assise : 34 cm	58 381		
T4 - H: 38 cm	Poids: 3,7 kg - H: 38 cm - Largeur d'assise : 34 cm	58 382		
T5 - H: 43 cm	Poids: 4,5 kg - H: 43 cm - Largeur d'assise : 38 cm	58 383		
T6 - H: 46 cm	Poids: 4,6 kg - H: 46 cm - Largeur d'assise : 38 cm	58 384		

nouveau

CHAISE COQUE Easy 4 pieds roulettes Réalisé en POLYÉTHYLÈNE épais (coque) et MÉTAL finition ÉPOXY (structure).

			l'unité	à partir de 15
T3 - H: 35 cm	Poids: 3,3 kg - H: 35 cm - Largeur d'assise : 34 cm.	63 478		
T4 - H: 38 cm	Poids: 3,4 kg - H: 38 cm - Largeur d'assise : 34 cm.	63 479		
T5 - H: 43 cm	Poids: 4,1 kg - H: 43 cm - Largeur d'assise : 38 cm.	63 481		
T6 - H: 46 cm	Poids: 4,2 kg - H: 46 cm - Largeur d'assise : 38 cm.	63 482		

Chaises coque EASY



Pour s'asseoir à hauteur d'adulte !

➔ page 331

 Tableau des tailles page 98

+ Assise et dossier anatomiques : pour un bon maintien du dos et de l'assise

Grande résistance pour nos 2 piètements au choix : piètement en bois central pour une assise ferme qui ne gondole pas et piètement en acier indéformable avec peinture époxy anti rayures

Anti-basculement grâce à l'inclinaison des pieds arrière

Pieds équipés de patins de protection souples qui ménagent les sols et ne rayent pas les assises en les empilant

Hygiénique : entièrement lavable d'un simple coup d'éponge

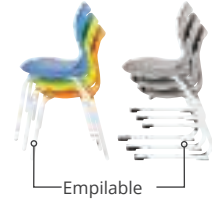

Utilisation de plastique 100 % recyclable.
Bois issu de forêts écogérées.
Matériaux recyclables et séparables pour le tri.

Poignée pour faciliter le transport

+ 3 ans **nouveau** 
CHAISE COQUE JUNIOR Easy
Poids: 4,14 kg - L: 50 cm - l: 45 cm - H: 88 cm -
H. d'assise: 53 cm l. d'assise: 35 cm .
63 477 l'unité

Ambiance acidulée
en toute légèreté !



nouveau 
CHAISE DE BUREAU Easy Réalisé en POLYÉTHYLÈNE épais (coque) et PLASTIQUE (piètement). Livré à plat, à monter soi-même. Coloris au choix : ORANGE CLAIR (164) - VIOLET (034) - BLEU (002) - VERT CLAIR (037) - GRIS (006).

+ 5 ans
pour enfant Hauteur réglable de 38 à 47 cm.
Largeur d'assise : 34 cm.

63 476 l'unité

pour adulte Poids : 3,25 kg - Hauteur réglable de 43 à 56 cm. Largeur d'assise : 38 cm.

63 475 l'unité



Chaises à ossature métallique



Tableau des tailles p. 98

La chaise élémentaire



Assise et dossier anatomiques : pour un bon maintien du dos et de l'assise

Revêtement stratifié longue durée **résistant aux chocs et à l'usure** pour en finir avec les vernis abîmés et écaillés

Structure en acier indéformable

Anti-basculement grâce à l'inclinaison des pieds arrière

Peinture époxy ultrarobuste anti-rayures

Patins de protection souples qui ménagent vos sols et ne rayent pas les assises en les empilant.

Empilable par 5

Résistante même au poids d'un adulte

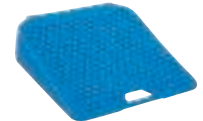

+ 3 ans

**COUSSIN ERGONOMIQUE
Enfant**

L: 26,5 cm - l: 25,5 cm - H: 7 cm.

56 617

l'unité

La chaise qui s'adapte à l'enfant !

Réglable en hauteur de la T1 à la T2 et de la T3 à la T6.



conception
wesco

GARANTIE 3 ANS

Conforme à la norme
EN 1729 mobilier scolaire

Livré monté.



CHAISE MÉTALLIQUE APPUI SUR TABLE RÉGLABLE En déplaçant seulement 2 vis, adaptez rapidement la hauteur de la chaise à la taille de l'enfant. Grâce à son piétement appui sur table, notre chaise réglable peut être posée sur la table, facilitant l'entretien du sol. Réalisé en tube d'ACIER Ø 25 mm, finition époxy, assise et dossier en MULTIPLIS stratifié. Livré monté. Coloris au choix : JAUNE (014) - ORANGE (007) - ROUGE (011) - BLEU (002).

T1 à T2 H: 26 et 31 cm. Largeur d'assise 30,8 cm. Poids : 3,7 kg.

58 554

l'unité

T3 à T6 H: 35, 38, 43 et 46 cm. Largeur d'assise : 37,8 cm. Poids: 5,5 kg.

47 814

l'unité



Favorise l'autonomie de l'enfant et le confort des encadrants
 Pour une assise à hauteur d'adulte

+ 3 ans
CHAISE JUNIOR
 L: 50 cm - l: 45 cm - H: 88 cm -
 H. d'assise : 53 cm.

52 128 l'unité

LOT DE 4 PATINS ANTIBRUIT "Silent Socks" pour chaise
 Les patins "Silent Socks" réduisent les nuisances sonores de 8 à 18 db lors des déplacements des chaises. Ils protègent vos sols des rayures. Lavage à 30 °C. Coloris NOIR (017).

pour pieds Ø 16-22 mm
 46 239 les 4

pour pieds Ø 20-27 mm
 46 206 les 4



CHAISE MÉTALLIQUE 4 PIEDS Coloris des pieds au choix. Réalisé en tube d'ACIER Ø 25 mm, finition époxy, assise et dossier en MULTIPLIS stratifié. Livré monté. Coloris au choix : JAUNE (014) - ORANGE (007) - ROUGE (011) - BLEU (002).

			l'unité	à partir de 15
T0 - H: 21 cm	Poids: 2,5 kg - Largeur d'assise: 25,8 cm.	34 321		
T1 - H: 26 cm	Poids: 3 kg - Largeur d'assise: 27,8 cm.	34 322		
T2 - H: 31 cm	Poids: 3,6 kg - Largeur d'assise: 30,8 cm.	34 323		
T3 - H: 35 cm	Poids: 4,1 kg - Largeur d'assise: 33,8 cm.	34 324		
T4 - H: 38 cm	Poids: 4,4 kg - Largeur d'assise: 35,8 cm.	34 325		
T5 - H: 43 cm	Poids: 4,7 kg - Largeur d'assise: 37,8 cm.	34 326		
T6 - H: 46 cm	Poids: 5 kg - Largeur d'assise: 39,8 cm.	34 327		



CHAISE MÉTALLIQUE APPUI SUR TABLE Coloris des pieds au choix. Réalisé en tube d'ACIER Ø 25 mm, finition époxy, assise et dossier en MULTIPLIS stratifié. Livré monté. Coloris au choix : JAUNE (014) - ROUGE (011) - BLEU (002).

			l'unité	à partir de 15
T0 - H: 21 cm	Poids: 2,9 kg - Largeur d'assise: 25,8 cm.	34 328		
T1 - H: 26 cm	Poids: 3,2 kg - Largeur d'assise: 27,8 cm.	34 329		
T2 - H: 31 cm	Poids: 3,7 kg - Largeur d'assise: 30,8 cm.	34 330		
T3 - H: 35 cm	Poids: 4,3 kg - Largeur d'assise : 33,8 cm.	34 331		
T4 - H: 38 cm	Poids: 4,6 kg - Largeur d'assise: 35,8 cm.	34 332		
T5 - H: 43 cm	Poids: 5 kg - Largeur d'assise: 37,8 cm.	34 333		
T6 - H: 46 cm	Poids: 5,5 kg - Largeur d'assise : 39,8 cm.	34 334		

Chaises métalliques à dossiers protégés

Chant du dossier protégé par un cadre en métal finition époxy

La résistance à toute épreuve



Tableau des tailles page 98



Assise et dossier anatomiques : pour un bon maintien du dos et de l'assise

Revêtement stratifié longue durée **résistant aux chocs et à l'usure** pour en finir avec les vernis abîmés et écaillés

Structure en acier indéformable

Anti-basculement grâce à l'inclinaison des pieds arrière

Peinture époxy ultrarobuste et antirayures

Équipée de patins de protection souples qui ménagent vos sols et ne rayent pas les assises en les empilant

Empilable par 5

Résistante même au poids d'un adulte



conception
wesco

GARANTIE 3 ANS

Conforme à la norme
EN 1729 mobilier scolaire

Livré monté.



CHAISE MÉTALLIQUE À CHANT PROTÉGÉ - 4 PIEDS Empilable par 5 avec les anciennes chaises chant protégé. Réalisé en tube d'ACIER Ø 25 mm, finition époxy, assise et dossier en MULTIPLIS stratifié. Livré monté. Coloris au choix : JAUNE (014) - ORANGE (007) - ROUGE (011) - BLEU (002).

		l'unité	à partir de 15
T0 - H: 21 cm	Poids: 2,5 kg - Largeur d'assise: 25,8 cm.	47 743	
T1 - H: 26 cm	Poids: 3 kg - Largeur d'assise: 27,8 cm.	47 745	
T2 - H: 31 cm	Poids: 3,6 kg - Largeur d'assise: 30,8 cm.	47 803	
T3 - H: 35 cm	Poids: 4,1 kg - Largeur d'assise: 33,8 cm.	47 804	
T4 - H: 38 cm	Poids: 4,4 kg - Largeur d'assise: 35,8 cm.	47 805	
T5 - H: 43 cm	Poids: 4,7 kg - Largeur d'assise: 37,8 cm.	47 806	
T6 - H: 46 cm	Poids: 5 kg - Largeur d'assise: 39,8 cm.	47 807	



Retrouvez nos chaises
1^{er} prix (T1 à T4)
sur notre site



l'unité

T1	45 356
T2	45 357
T3	45 358
T4	45 359



Chaises LISA



Résistante même au poids d'un adulte
Empilable par 10
 Toutes les tailles s'empilent entre elles
Légère
Entretien facile : entièrement lavable à l'eau et à l'éponge

Légères et faciles d'entretien

Avec sa forme originale et ses couleurs vives, la chaise Lisa se distingue des chaises traditionnelles ! Légère et facilement lavable, elle offre aussi un grand confort d'assise. Autant d'avantages qui font son succès.

➔ Retrouvez notre gamme Lou intérieur/extérieur page 88

CHAISE Lisa Avec sa forme originale et ses couleurs vives, la chaise Lisa se distingue des chaises traditionnelles ! Légère et facilement lavable, elle offre aussi un grand confort d'assise. Autant d'avantages qui font son succès. Réalisé en POLYPROPYLENE. Lavage à l'éponge. Utilisation à l'intérieur. Livré monté. Coloris au choix BLEU (002) - VERT (008) - GRIS (006)

				à partir de 10	à partir de 20
T1 - H: 26 cm	Poids: 1,5 kg - L: 30 cm - l: 32 cm - H: 52 cm. H. assise: 26 cm.		54 774		
T2 - H: 31 cm	Poids: 1,8 kg - L: 30 cm - l: 32 cm - H: 56 cm. H. assise: 31 cm.		54 776		
T3 - H: 35 cm	Poids: 2,2 kg - L: 36 cm - l: 40 cm - H: 60 cm. H. assise: 35 cm.		54 777		
T6 - H: 46 cm	Poids: 4,3 kg - L: 52 cm - l: 46,5 cm - H: 79 cm. H. assise: 46 cm.		55 166		

Bien choisir... vos sièges d'appoint



Choix de la hauteur

Pour favoriser un bon maintien et pour le confort du dos, il est primordial de choisir la bonne hauteur d'assise. Pour optimiser l'ergonomie, nous vous conseillons de sélectionner vos produits en rapport avec la taille de l'utilisateur (la stature doit se situer au milieu de l'intervalle de taille).

	A	B	C	
Taille	Stature de l'utilisateur	Hauteur d'assise de la chaise	Hauteur du plateau de la table	Utilisateurs
T 00	- de 80 cm	18 cm	37 cm	Crèche
T 0	80 à 95 cm	21 cm	40 cm	
T 1	93 à 116 cm	26 cm	46 cm	Maternelle : petite section
T 2	108 à 121 cm	31 cm	53 cm	Maternelle : moyenne section
T 3	119 à 142 cm	35 cm	59 cm	Maternelle : grande section
T 4	133 à 159 cm	38 cm	64 cm	Élémentaire : CP/CE1
T 5	146 à 176 cm	43 cm	71 cm	Élémentaire : CE2/CM1
T 6	+ de 159 cm	46 cm	76 cm	Élémentaire : CE2/Adulte

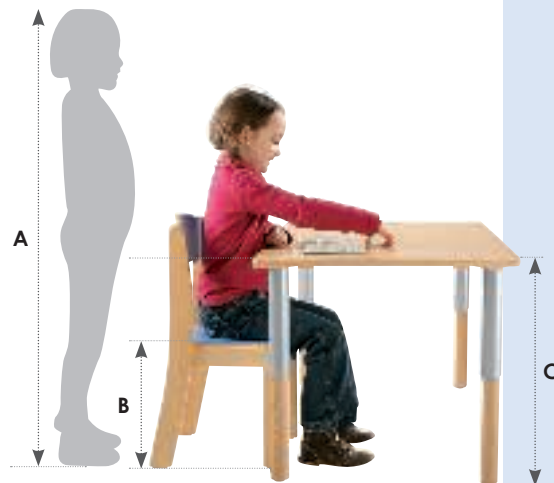

Tabourets en bois **QUAD**

Le *seul* tabouret de la taille 0 à la taille adulte



Assise en MULTIPLIS laqué
Piètement en MULTIPLIS de hêtre verni
Empilable par 6
Résistant même au poids d'un adulte



GARANTIE 3 ANS

Livré à plat,
à monter soi-même.



→ Table Quad p. 457
Chaise Quad p.457

Pour se tenir debout
à la hauteur d'un adulte
et observer en toute sécurité !



Conforme à la norme
NF S54-300
sécurité des activités
motrices

+ 18 mois

page 331

TOUR D'OBSERVATION Des curieux

L: 57 cm - l: 44 cm - H: 95 cm. Hauteur de la marche: 38 cm. Coloris
au choix : BLANC (001) - BLEU CLAIR (057) - VERT CLAIR (037).

59 894

l'unité

→ Retrouvez nos
chaises junior
page 331



Assis à la hauteur d'un adulte !

TABOURET Quad avec repose-pieds
Poids: 3,3 kg - H. d'assise: 52 cm - Ø de l'assise: 35 cm. Réalisé en MULTIPLIS LAQUÉ
Livré à plat, à monter soi-même. Coloris au choix : NATUREL (016) - JAUNE (014) - ORANGE (007) - ROUGE (011) - BLEU (002) - VERT CLAIR (037) - GRIS (006).

43 147

l'unité

TABOURET Quad

Réalisé en MULTIPLIS LAQUÉ. Utilisation à l'intérieur. Livré à plat, à monter soi-même. Coloris au choix : NATUREL (016) - JAUNE (014) - ORANGE (007) - ROUGE (011) - BLEU (002) - VERT CLAIR (037) - GRIS (006). l'unité

T0 - H: 21 cm	Poids: 1,3 kg - H. d'assise: 21 cm - Ø de l'assise: 26 cm.	43 139
T1 - H: 26 cm	Poids: 1,5 kg - H. d'assise: 26 cm - Ø de l'assise: 26 cm.	43 141
T2 - H: 31 cm	Poids: 1,5 kg - H. d'assise: 31 cm - Ø de l'assise: 26 cm.	43 142
T3 - H: 35 cm	Poids: 1,8 kg - H. d'assise: 35 cm - Ø de l'assise: 30 cm.	43 143
T4 - H: 38 cm	Poids: 1,8 kg - H. d'assise: 38 cm - Ø de l'assise: 30 cm.	43 144
T5 - H: 43 cm	Poids: 2 kg - H. d'assise: 43 cm - Ø de l'assise: 30 cm.	43 145
T6 - H: 46 cm	Poids: 2,2 kg - H. d'assise: 46 cm - Ø de l'assise: 35 cm.	43 146





conception WESCO
GARANTIE 3 ANS

Bancs métal et bois

Bois issu de forêts écogérées.

Tableau des tailles p. 110

solution ECONOMIQUE

Dossier et assise en hêtre massif vernis épaisseur 20 mm très résistants
Structure en acier indéformable avec traverses de renfort sous l'assise
 Piètement en tube d'acier Ø 25 mm épaisseur 1,5 cm
 Peinture époxy **ultrarobuste et antirayures**
Équipé de patins de protection qui ménagent vos sols
Empilable



BANC MÉTAL ET BOIS
Sans dossier

		L: 120 cm	L: 160 cm	L: 200 cm	
A	T1 - H: 26 cm	l: 32 cm - H: 26 cm.	54 942	54 944	54 946
	T2 - H: 31 cm	l: 34 cm - H: 31 cm.	54 936	54 938	54 940
	T3 - H: 35 cm	l: 35 cm - H: 35 cm.	54 930	54 932	54 934

BANC MÉTAL ET BOIS
Avec dossier

		L: 120 cm	L: 160 cm	L: 200 cm	
C	T1 - H: 26 cm	l: 32 cm - H: 51 cm.	54 943	54 945	54 948
	T2 - H: 31 cm	l: 34 cm - H: 56 cm.	54 937	54 939	54 941
	T3 - H: 35 cm	l: 35 cm - H: 60 cm.	54 931	54 933	54 935

B

T4 - H: 38 cm	l: 41 cm - H: 38 cm.	54 924	54 926	54 928
T5 - H: 43 cm	l: 42 cm - H: 43 cm.	54 918	54 920	54 922
T6 - H: 46 cm	l: 43 cm - H: 46 cm.	54 912	54 914	54 916

D

T4 - H: 38 cm	l: 41 cm - H: 73 cm.	54 925	54 927	54 929
T5 - H: 43 cm	l: 42 cm - H: 78 cm.	54 919	54 921	54 923
T6 - H: 46 cm	l: 43 cm - H: 80 cm.	54 913	54 915	54 917

Livré monté.

Livré semi-monté (dossier à fixer).
Livré avec la visserie.

 **solution ECONOMIQUE**

Muni de patins en plastique protégeant du bruit et des rayures.



BANCS GIGOGNES Réalisé en BOULEAU MASSIF. Utilisation à l'intérieur. Muni de patins en plastique protégeant du bruit et des rayures. Livré à plat, à monter soi-même. Coloris NATUREL (016).

Petit modèle	L: 91,5 cm - l: 30 cm - Hauteur d'assise: 21 cm - Poids: 7 kg.	06 536	l'unité
Modèle intermédiaire	L: 105,5 cm - l: 30 cm - Hauteur d'assise: 28,5 cm - Poids: 7,5 kg.	06 537	l'unité
Grand modèle	L: 120 cm - l: 30 cm - Hauteur d'assise: 36 cm - Poids: 8,7 kg.	06 538	l'unité
MAXI LOT BANCS GIGOGNES	1 banc petit modèle, 1 banc modèle intermédiaire, 1 banc grand modèle.	02 126	les 3

Bancs gigognes Très faciles à mettre en place et à ranger

Cet ensemble de bancs en bois est particulièrement adapté aux besoins des collectivités. Pour optimiser le rangement, nos bancs ont été conçus pour se glisser les uns sous les autres. Lors des regroupements, ils permettent une meilleure visibilité. Très robustes, ils sont vernis et les angles sont tous arrondis.

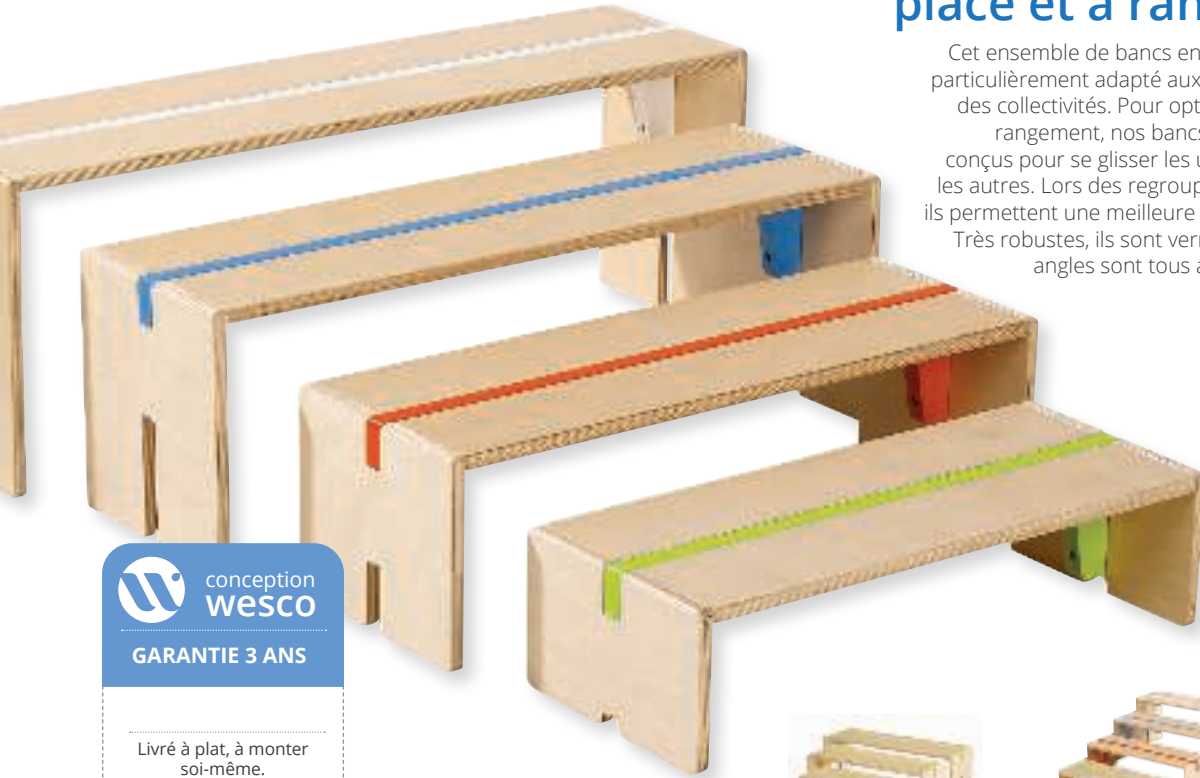

GARANTIE 3 ANS

Livré à plat, à monter soi-même.

BANC GIGOGNE COLORÉ Réalisé en MULTIPLIS verni. Utilisation à l'intérieur. Livré à plat, à monter soi-même. Coloris au choix : BLANC (001) - ORANGE (007) - BLEU CLAIR (057) - VERT CLAIR (037).

T0	L: 77 cm - l: 32 cm - H: 20 cm - Poids: 6 kg.	49 771
T1	L: 91 cm - l: 32 cm - H: 27 cm - Poids: 7 kg.	49 773
T3	L: 105 cm - l: 32 cm - H: 35 cm - Poids: 9 kg.	49 774
T5	L: 119 cm - l: 32 cm - H: 43 cm - Poids: 10,5 kg.	49 775



MAXI LOT 3 BANCS GIGOGNES COLORÉS Composé de : 1 banc T0, 1 banc T1 et 1 banc T3. Banc T0 : L: 77 cm - l: 32 cm - H: 20 cm - Poids: 6 kg. Banc T3 : L: 105 cm - l: 32 cm - H: 35 cm - Poids: 9 kg. Utilisation à l'intérieur. Livré à plat, à monter soi-même. Coloris au choix : BLANC (001) - ORANGE (007) - BLEU CLAIR (057) - VERT CLAIR (037).

52 752

les 3



MAXI LOT 4 BANCS GIGOGNES COLORÉS Banc T0 : L: 77 cm - l: 32 cm - H: 20 cm Poids: 6 kg. Banc T5 : L: 119 cm - l: 32 cm - H: 43 cm - Poids: 10,5 kg. Utilisation à l'intérieur. Livré à plat, à monter soi-même. Coloris au choix : BLANC (001) - ORANGE (007) - BLEU CLAIR (057) - VERT CLAIR (037) - MULTICOLORE prédéfini (020).

49 784

les 4





Betty,
Designer chez Wesco

Nous avons conçu nos tables pour un usage intensif en collectivité. Les matériaux, traitements et revêtements ont été choisis pour leur grande résistance. Du plateau au piètement, nous avons concentré notre savoir-faire pour vous proposer des produits de qualité et durables.



PLUS FACILE, PLUS RAPIDE
DE CHOISIR VOTRE TABLE
AVEC NOTRE OUTIL DE RECHERCHE
SUR



Bien choisir...vos tables de classe



Conforme à la norme
EN 1729 mobilier scolaire

Livré à plat, à monter
soi-même.

Choix du plateau



Bois issu de
forêts écogérées.

EFFAÇABLE À SEC

Haute résistance,
entretien facile
page 117



MÉLAMINÉ



Solution
ÉCONOMIQUE

page 118



STRATIFIÉ

Haute résistance,
entretien facile,
spécial utilisation intensive
Naturel ou coloré

page 120



HÊTRE MASSIF

Robuste et naturel
page 122



INSONORISÉ



Réduction acoustique
Traitement bactéricide
et anti-microbien.
Surface satinée anti-reflets
page 123



ALVÉOLAIRE

Esthétique,
haute résistance aux chocs
page 127



Choix de la forme

Du simple carré à l'original
demi-cercle en passant par
des plateaux individuels ou
collectifs, faites votre choix
selon vos besoins !

Retrouvez tous nos
conseils d'aménagement
sur leblog.wesco.fr



Choix du piètement



BOIS
Avec patins
protecteurs
Ambiance
chaleureuse



MÉTAL
Avec vérins pour
régler la stabilité.
Gris ou coloré.
Ambiance moderne



À ROULETTES OU 2 FIXES ET 2 ROULETTES
Avec freins La solution flexible !

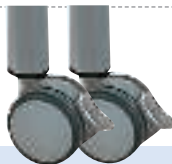

**RÉGLABLE en
Hauteur sans outils.**
Gage d'ergonomie !



PIED CENTRAL
Plus d'espace pour
plus de confort

Bien choisir... vos tables de classe

8 hauteurs disponibles !



Choix de la hauteur

Pour un confort de travail maximal, nous vous conseillons de sélectionner vos produits en fonction de la taille de l'utilisateur (la stature doit se situer au milieu de l'intervalle de la taille).

La grille de correspondance norme NF EN 1729-1 vous aide à faire votre choix :



	A	B	C	
Taille	Stature de l'utilisateur	Hauteur d'assise de la chaise	Hauteur du plateau de la table	Utilisateurs
T 00	jusqu'à 80 cm	18 cm	36-40 cm	Crèche
T 0	80 à 95 cm	21 cm	40 cm	
T 1	93 à 116 cm	26 cm	46 cm	Maternelle : petite section
T 2	108 à 121 cm	31 cm	53 cm	Maternelle : moyenne section
T 3	119 à 142 cm	35 cm	59 cm	Maternelle : grande section
T 4	133 à 159 cm	38 cm	64 cm	Élémentaire : CP/CE1
T 5	146 à 176 cm	43 cm	71 cm	Élémentaire : CE2/CM1
T 6	+ de 159 cm	46 cm	76 cm	Élémentaire : CE2/Adulte



conception
WESCO

GARANTIE 5 ANS

Conforme à la norme
EN 1729 mobilier scolaire
Non feu M3

Livré à plat, à monter
soi-même.



Original : surface effaçable à sec !
Haute qualité : cadre en hêtre massif
Chant ABS épais
Montage des pieds fiable et très facile, assuré par un double vissage

Tables plateau **EFFAÇABLE**

Idéal pour les classes flexibles !

Pieds bois

Pieds Métal

		simple			à roulettes	2 fixes, 2 à roulettes	réglables 5 hauteurs
		MÉTAL COLORÉ FINITION ÉPOXY, muni de verins pour régler la stabilité des tables			MÉTAL GRIS FINITION ÉPOXY avec 4 pieds sur roulettes avec frein	MÉTAL GRIS FINITION ÉPOXY avec 2 pieds sur roulettes avec frein	RÉGLABLE EN HAUTEUR, de la T1 (46 cm) à la T5 (71 cm)
		Coloris GRIS	Coloris ORANGE	Coloris BLEU			
60x60	750	751	752	753	754	755	756
120x60	757	758	759	760	761	762	763
60 120	764	765	766	767	768	769	770

HÊTRE MASSIF
VERN,
équipé de patins
pour protéger vos
sols et limiter
le bruit

MÉTAL COLORÉ FINITION ÉPOXY,
muni de verins pour régler la stabilité des tables

**MÉTAL GRIS
FINITION ÉPOXY**
avec 4 pieds sur
roulettes avec frein

**MÉTAL GRIS
FINITION ÉPOXY**
avec 2 pieds sur
roulettes avec frein

**RÉGLABLE
EN HAUTEUR**,
de la T1 (46 cm)
à la T5 (71 cm)

nouveau

Pour bien commander votre table à plateau effaçable,

composez sa référence et
reportez-la sur votre bon de commande !

Exemple

7	5	1	H	1	0	0	1
---	---	---	---	---	---	---	---

RÉFÉRENCE ARTICLE

Hauteur de table

Coloris du plateau

Hauteur de table

TAILLE EN CM	CODE
T00 - H: 37 cm	= HH
T0 - H: 40 cm	= H0
T1 - H: 46 cm	= H1
T2 - H: 53 cm	= H2
T3 - H: 59 cm	= H3
T4 - H: 64 cm	= H4
T5 - H: 71 cm	= H5
T6 - H: 76 cm	= H6

RÉGLABLES - PIEDS MÉTAL
T1 à 5 - H: 46 à 71 cm = **RR**

Coloris du plateau

BLANC
(001)



Tables plateau MÉLAMINÉ

Pieds bois

Pieds Métal

	simple			à roulettes	2 fixes, 2 à roulettes	réglables 5 hauteurs	
							
	HÊTRE MASSIF VERNI, équipé de patins pour protéger vos sols et limiter le bruit	MÉTAL COLORÉ FINITION ÉPOXY, muni de verins pour régler la stabilité des tables			MÉTAL GRIS FINITION ÉPOXY avec 4 pieds sur roulettes avec frein	MÉTAL GRIS FINITION ÉPOXY avec 2 pieds sur roulettes avec frein	RÉGLABLE EN HAUTEUR de la T1 (46 cm) à la T5 (71 cm)
		Coloris GRIS	Coloris ORANGE	Coloris BLEU			



existent en T00 à T3.



existent en T00 à T3.



400

407

414

421

428

435

442

449

456

463

470

477

484

491

498

401

408

415

422

429

436

443

450

457

464

471

478

485

492

499

402

409

416

423

430

437

444

451

458

465

472

479

486

493

500

403

410

417

424

431

438

445

452

459

466

473

480

487

494

501

404

411

418

425

432

439

446

453

460

467

474

481

488

495

502

405

412

419

426

433

440

447

454

461

468

475

482

489

496

503

406

413

420

427

434

441

448

455

462

469

476

483

490

497

504



conception
wesco

GARANTIE 3 ANS

Conforme à la norme
EN 1729 mobilier scolaire

Livré à plat, à monter
soi-même.

La qualité au meilleur prix



Bon rapport qualité prix :
plateau en panneaux de particules haute
densité revêtus d'une feuille de papier
imprégnée de mélamine

Cadre en hêtre massif

Montage des pieds fiable et très facile

Équerrage renforcé par un double
vissage des pieds



Bois issu
de forêts écogérées.



Hauteur de table

Coloris du plateau

TAILLE EN CM	Code
T00 - H: 37 cm	= HH
T0 - H: 40 cm	= H0
T1 - H: 46 cm	= H1
T2 - H: 53 cm	= H2
T3 - H: 59 cm	= H3
T4 - H: 64 cm	= H4
T5 - H: 71 cm	= H5
T6 - H: 76 cm	= H6

NATUREL
(016)



RÉGLABLES - PIEDS MÉTAL
T1 à 5 - H: 46 à 71 cm = **RR**

nouveau

**Pour bien commander
votre table à plateau mélaminé,**
composez sa référence et reportez-la
sur votre bon de commande !

Exemple

4 0 1

H 1

0 1 6

RÉFÉRENCE ARTICLE

Hauteur de table

Coloris du plateau

Tables plateau STRATIFIÉ

Pieds bois

Pieds Métal

simple à roulettes 2 fixes, 2 à roulettes réglables 5 hauteurs



HÊTRE MASSIF VERNI, équipé de patins pour protéger vos sols et limiter le bruit

MÉTAL COLORÉ FINITION ÉPOXY, muni de verins pour régler la stabilité des tables

MÉTAL GRIS FINITION ÉPOXY avec 4 pieds sur roulettes avec frein

MÉTAL GRIS FINITION ÉPOXY avec 2 pieds sur roulettes avec frein

RÉGLABLE EN HAUTEUR de la T1 (46 cm) à la T5 (71 cm)

	600	601	602	603	604	605	606
* 60x50 existent en T00 à T3.							
60x60	607	608	609	610	611	612	613
70x50	614	615	616	617	618	619	620
80x80	621	622	623	624	625	626	627
120x60	628	629	630	631	632	633	634
	635	636	637	638	639	640	641
	642	643	644	645	646	647	648
120x80	649	650	651	652	653	654	655
120x120	656	657	658	659	660	661	662
Ø 120	663	664	665	666	667	668	669
130x50	670	671	672	673	674	675	676
160x80	677	678	679	680	681	682	683
150x80	684	685	686	687	688	689	690
* Ø 120 existent en T00 à T3.	691	692	693	694	695	696	697
	698	699	700	701	702	703	704

Plateau avec bac

	705	706	707	708	709	710	711
70x50							
130x50	712	713	714	715	716	717	718



conception
wesco

GARANTIE 10 ANS

Conforme à la norme
EN 1729 mobilier scolaire

Livré à plat, à monter
soi-même.

Montage des pieds fiable
et très facile, renforcé
par un double vissage

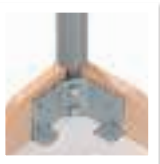

Haute résistance garantie !



Haute résistance aux chocs, aux rayures et à l'usure : **plateau épaisseur 19 mm** en panneau de particules haute densité stratifié. Revêtement stratifié longue durée : fini les vernis abîmés et écaillés ! **Haute qualité** : cadre en hêtre massif Chant ABS épais



Bois issu
de forêts écogérées.



Hauteur de table

TAILLE EN CM	CODE
T00 - H: 37 cm =	HH
T0 - H: 40 cm =	H0
T1 - H: 46 cm =	H1
T2 - H: 53 cm =	H2
T3 - H: 59 cm =	H3
T4 - H: 64 cm =	H4
T5 - H: 71 cm =	H5
T6 - H: 76 cm =	H6

RÉGLABLES - PIEDS MÉTAL
T1 à 5 - H: 46 à 71 cm = **RR**

Coloris du plateau

BLANC (001)	
JAUNE (106)	
NATUREL (016)	
VERT CLAIR (037)	
BLEU (002)	

nouveau

**Pour bien commander
votre table à plateau stratifié,**
composez sa référence et reportez-la sur votre bon de
commande !

Exemple

6	0	1	H	1	0	1	6
RÉFÉRENCE ARTICLE			Hauteur de table		Coloris du plateau		



conception
wesco

GARANTIE 10 ANS

Conforme à la norme
EN 1729 mobilier scolaire
Sans solvant.

Livré à plat, à monter
soi-même.



Qualité supérieure : plateau épaisseur 19 mm
en hêtre massif verni 3 couches
Cadre en hêtre massif
Chant arrondis pour plus de sécurité
Montage des pieds fiable et très facile,
renforcé par un double vissage



Bois issu de forêts écogérées.



Tables plateau **100% MASSIF** *Authenticité et haute qualité*

Pieds bois

Pieds Métal

	simple			à roulettes	2 fixes, 2 à roulettes	réglables 5 hauteurs	
	HÊTRE MASSIF VERNI , équipé de patins pour protéger vos sols et limiter le bruit	MÉTAL COLORÉ FINITION ÉPOXY , muni de verins pour régler la stabilité des tables			MÉTAL GRIS FINITION ÉPOXY avec 4 pieds sur roulettes avec frein	MÉTAL GRIS FINITION ÉPOXY avec 2 pieds sur roulettes avec frein	RÉGLABLE EN HAUTEUR de la T1 (46 cm) à la T5 (71 cm)
		Coloris GRIS	Coloris ORANGE	Coloris BLEU			
	800	801	802	803	804	805	806
	807	808	809	810	811	812	813
	814	815	816	817	818	819	820
	821	822	823	824	825	826	827
	828	829	830	831	832	833	834



conception
wesco

GARANTIE 10 ANS

Conforme à la norme
EN 1729 mobilier scolaire

Livré à plat, à monter
soi-même.



Haute qualité : plateau épaisseur 22 mm en panneaux de particules haute densité
Anti-bruit : revêtement à réduction de bruit épaisseur 3,3 mm
Réduit fortement le bruit et l'écho par rapport aux plateaux classiques avec chants antichocs en polyuréthane
Hygiénique : traitement fongistatique et bactériostatique pour combattre efficacement les développements microbiens
Traitement de surface facilitant l'entretien et l'élimination des taches
Haute qualité : cadre en hêtre massif
Chant ABS épais
Montage des pieds fiable et très facile, renforcé par un double vissage

Tables plateau **INSONORISÉ**

Réduction acoustique

Hygiène maximale

Pieds bois

Pieds Métal

	simple			à roulettes		2 fixes, 2 à roulettes	réglables 5 hauteurs
	HÊTRE MASSIF VERNI , équipé de patins pour protéger vos sols et limiter le bruit	MÉTAL COLORÉ FINITION ÉPOXY , muni de verins pour régler la stabilité des tables		MÉTAL GRIS FINITION ÉPOXY avec 4 pieds sur roulettes avec frein	MÉTAL GRIS FINITION ÉPOXY avec 2 pieds sur roulettes avec frein		RÉGLABLE EN HAUTEUR de la T1 (46 cm) à la T5 (71 cm)
		Coloris GRIS	Coloris ORANGE	Coloris BLEU			
120x80	900	901	902	903	904	905	906
160x80	907	908	909	910	911	912	913
Ø 120	914	915	916	917	918	919	920

Hauteur de table

TAILLE EN CM CODE

T00 - H: 37 cm = **HH**

T0 - H: 40 cm = **H0**

T1 - H: 46 cm = **H1**

T2 - H: 53 cm = **H2**

T3 - H: 59 cm = **H3**

T4 - H: 64 cm = **H4**

T5 - H: 71 cm = **H5**

T6 - H: 76 cm = **H6**

RÉGLABLES - PIEDS MÉTAL
T1 à 5 - H: 46 à 71 cm = **RR**

Coloris du plateau

NATUREL
(016)



nouveau

Pour bien commander votre table,

composez sa référence et reportez-la sur votre bon de commande !

Exemple

4	0	1	H	1	0	1	6
---	---	---	---	---	---	---	---

RÉFÉRENCE ARTICLE

Hauteur de table

Coloris du plateau



 conception
wesco
GARANTIE 10 ANS

Livré à plat,
 à monter soi-même.



Tableau des
tailles p. 116

Tables avec **PIÈTEMENT CENTRAL**

Haute qualité
Grande stabilité



Piètement en acier (finition peinture époxy) et bois massif verni.
 Pieds munis de vérins permettant de régler la hauteur et la stabilité
 des tables. Permet de positionner plus de chaises.
Deux qualités de plateau au choix : stratifié et insonorisé

Coloris des pieds
au choix



 ORANGE (007) - GRIS (006)



plateau stratifié

Finis les vernis abîmés et écaillés !



Très haute résistance aux chocs et aux rayures : plateaux ép. 19 mm réalisés en panneaux de particules haute densité stratifiés

Sécurité optimale : chants ABS épais
Plateaux ép. 19 mm réalisés en panneau de particules haute densité stratifié.

Entretien facile

Un dégagement maximal pour un maximum de place. Patins à vérons.
Double matière : métal et bois.

Coloris des pieds au choix

● ORANGE (007) - ● GRIS (006)



Taille	ORANGE (007)	GRIS (006)	GRIS (006)	GRIS (006)
T0 - H: 40 cm	47 764	47 742	47 772	47 779
T1 - H: 46 cm	47 765	47 744	47 773	47 781
T2 - H: 53 cm	47 766	47 759	47 774	47 782
T3 - H: 59 cm	47 767	47 760	47 776	47 783
T4 - H: 64 cm	47 768	47 761	47 775	-
T5 - H: 71 cm	47 769	47 762	47 777	-
T6 - H: 76 cm	47 771	47 763	47 778	-

plateau insonorisé

Réduction acoustique



Plateau ép. 22 mm réalisé en panneau de particules haute densité avec **revêtement à réduction de bruit**
Réduit fortement le bruit et l'écho par rapport aux plateaux classiques avec chants antichocs en polyuréthane.
Chants en ABS ép. 2 mm.

Hygiène maximale et entretien facile :
Traitement fongistatique et bactériostatique permettant de combattre efficacement les développements microbiens. Traitement de surface qui facilite l'entretien et l'élimination des taches.

Surface satinée antireflets

Coloris des pieds au choix

● ORANGE (007) - ● GRIS (006)



Taille	ORANGE (007)	GRIS (006)
T0 - H: 40 cm	47 787	47 795
T1 - H: 46 cm	47 788	47 796
T2 - H: 53 cm	47 789	47 797
T3 - H: 59 cm	47 791	47 798
T4 - H: 64 cm	47 792	47 799
T5 - H: 71 cm	47 793	47 800
T6 - H: 76 cm	47 794	47 801

Solution ECONOMIQUE

conception WESCO

GARANTIE 2 ANS

Livré à plat, à monter soi-même.



à partir de

Tables rondes à pied central



Plateau ép 19 mm, 2 qualités au choix :
- **Mélangé**, pour une solution économique
- **Stratifié**, pour une protection optimale
Pied central très stable



plateau mélaminé



Taille	GRIS (006)
T0 - H: 40 cm	52 713
T1 - H: 46 cm	51 861
T2 - H: 53 cm	51 862
T3 - H: 59 cm	51 863
T4 - H: 64 cm	51 864
T5 - H: 71 cm	51 865
T6 - H: 76 cm	51 866



plateau stratifié



Taille	GRIS (006)
T0 - H: 40 cm	52 712
T1 - H: 46 cm	51 867
T2 - H: 53 cm	51 868
T3 - H: 59 cm	51 871
T4 - H: 64 cm	51 872
T5 - H: 71 cm	51 874
T6 - H: 76 cm	51 875



B

Réglable sur
5 hauteurs :
T2 à T6



Conforme à la norme
EN 1729 mobilier scolaire

Livré à plat,
à monter soi-même.
Livré sans casier.

Tables RÉGLABLES à dégagement latéral



Plateau ép. 19 mm, deux qualités au choix :
- Mélaminé, pour une solution économique,
- Stratifié, pour une protection optimale
Entretien et montage faciles

**Piètement métallique très robuste,
 finition peinture époxy**

Crochet porte-cartable
Chants ABS



A



TABLES EN MÉLAMINÉ	51 837	51 838
	l'unité	l'unité

**GARANTIE
3 ANS**

**Solution
économique**

TABLES EN STRATIFIÉ	51 858	51 859
	l'unité	l'unité

**GARANTIE
10 ANS**

**Haute
résistance**



**GRAND PUPITRE INCLINÉ
EN BOIS**

L: 45 cm - l: 34,5 cm - H: 11 cm.

61 533 l'unité



PUPITRE TRANSPARENT

L: 31 cm - l: 34,5 cm - H: 12 cm.

54 002 l'unité

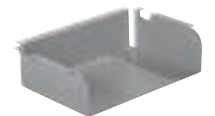

**CASIER pour tables
scolaires réglables**

L: 45 cm - l: 30 cm - H: 13 cm.
Coloris au choix : GRIS (006).

51 842 l'unité

➔ Bureaux avec bacs
page 120



Coloris des pieds au choix



GRIS (006)



ORANGE (007)

Tables **RÉGLABLES** plateau stratifié



Tableau des
tailles p. 116



Plateau stratifié, **très résistant aux chocs et aux rayures, deux épaisseurs** au choix :

- 19 mm, en panneau de particules haute densité
- 40 mm, intérieur alvéolaire épais, léger et résistant

Revêtement stratifié longue durée résistant aux chocs et à l'usure pour en finir avec les vernis abîmés et écaillés
Chants ABS épais

Piètement en hêtre massif équipé de patins pour ne pas abîmer le sol et ne pas faire de bruit.

Embase en acier, finition peinture époxy.

Montage des pieds fiable et très facile, assuré par un double vissage

Réglables en
3 hauteurs !



ép: 19 mm

Plateaux individuels

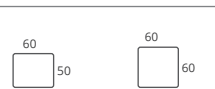

37 796

37 794

Plateaux de groupe

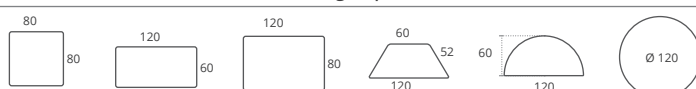

-

37 797

37 798

38 388

38 390

38 392

Taille

- T1 - H: 46 cm
- T2 - H: 53 cm
- T3 - H: 59 cm

- T4 - H: 64 cm
- T5 - H: 71 cm
- T6 - H: 76 cm

ép: 40 mm

Plateaux individuels

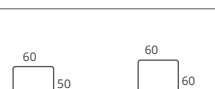

-

-

Plateaux de groupe



58 768

58 770

-

-

-

58 771

- T0 - H: 40 cm
- T1 - H: 46 cm
- T2 - H: 53 cm



conception
wesco

GARANTIE 5 ANS

Conforme à la norme
EN 1729 mobilier scolaire

Livré à plat,
à monter soi-même.

➔ Coloris assortis à nos
chaises page 107



CHARIOT DE TRANSPORT
L: 150 cm - l: 105 cm - H: 70 cm -
poids: 15 kg.

48 163

l'unité

Tables **PLIANTES**



Tableau des
tailles p. 116

Choisissez la qualité de votre plateau



Plateau stratifié
Résistance aux chocs
et aux rayures



Taille	120	160
T0 - H: 40 cm	67 834	-
T1 - H: 46 cm	67 835	-
T2 - H: 53 cm	67 836	-
T3 - H: 59 cm	-	67 837
T4 - H: 64 cm	-	66 870
T5 - H: 71 cm	-	67 838
T6 - H: 76 cm	-	67 839

Coloris des pieds au choix



JAUNE (014)

ORANGE (007)

BLEU(002)



Plateau insonorisé
Réduction acoustique
et chants anti-choc



Taille	120	160
T0 - H: 40 cm	38 025	-
T1 - H: 46 cm	38 026	-
T2 - H: 53 cm	38 027	-
T3 - H: 59 cm	-	38 028
T4 - H: 64 cm	-	38 029
T5 - H: 71 cm	-	38 030
T6 - H: 76 cm	-	38 031



Pour aménager
votre salle en un
seul geste !



conception
WESCO

GARANTIE 5 ANS

Conforme à la norme
EN 1729 mobilier scolaire

Livré à plat,
à monter soi-même.

Fonctionnelle :
rabattable par
une poignée facile
à actionner

Robuste : revêtement stratifié
résistant aux chocs et à l'usure



Très haute résistance aux chocs et aux rayures : plateau ép. 19 mm en panneau de particules haute densité stratifié
Chants ABS épais
Piètement métallique très robuste

Tables **RABATTABLES**

Les tables rabattables sont idéales dans les salles de réunion ou d'activités. En un seul geste et sans effort, vous pouvez ajouter une surface de travail qui, une fois inutilisée, peut être rabattue, laissant ainsi place à de nouvelles activités.



Gain de place : inutilisée, elle s'encastre avec d'autres tables identiques pour optimiser l'espace

Coloris du plateau au choix



Plateau stratifié
Résistance aux
chocs et aux rayures

Taille	62 066	62 067	62 068
T1 - H: 46 cm	62 066	-	-
T3 - H: 59 cm	62 067	-	-
T6 - H: 76 cm	-	-	62 068

Possibilité de sérigraphie :

- A - Lignage maternelle
- B - Quadrillage
- C - Seyès
- D - Solfège
- E - Interligne
- F - Quadrillage 2 x 2 renforcé

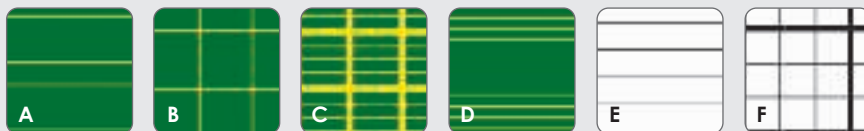

Tableaux scolaires émaillés Pour une utilisation intensive

- +** Surface d'écriture lisse en acier émaillé vitrifié à 800 °C.
Surface au choix : tableaux craies ou feutres effaçables à sec.
Encadrement ultrarésistant en aluminium strié naturel.
Angles protégés par des embouts en plastique.
Support en panneau de particules haute densité 0,8 cm.
Large rainure en aluminium destinée au matériel d'écriture.
Système de fixation simplifié par le devant.
Vidéo-projection possible sur toutes les surfaces émaillées blanches.

- 🌿** Surface e3 : émaillée dans le respect des valeurs environnementales.
Bois issu de forêts écogérées.

GARANTIE 5 ANS

Conforme à la norme EN 14 434

Livré sans vis (elles dépendent de la nature de vos murs).

Livré à plat, à monter soi-même.
Livraison sous 4 semaines.

VANERUM



A **TABLEAU ÉMAILLÉ** Modulable, ce tableau peut être posé en largeur ou en hauteur. Les points de fixation sont invisibles. Sérigraphie possible sur demande. Réalisé en ALUMINIUM (encadrement), ACIER ÉMAILLÉ VITRIFIÉ (surface d'écriture) et PLASTIQUE (angles). Livré sans vis (elles dépendent de la nature de vos murs). Livré à plat, à monter soi-même. Livraison sous 4 semaines. Coloris au choix : BLANC (001) - VERT (008).

90 x 60 cm	20 319	l'unité
120 x 90 cm	20 320	l'unité
180 x 90 cm	20 321	l'unité
150 x 100 cm	25 665	l'unité
180 x 120 cm	25 666	l'unité



B **TABLEAU ÉMAILLÉ avec crochets** Crochets porte-carte coulissants. Encadrement en aluminium strié naturel. Réceptacle avec embouts de protection sur toute la longueur. Sérigraphie possible sur demande. Réalisé en ALUMINIUM (encadrement), ACIER ÉMAILLÉ VITRIFIÉ (surface d'écriture) et PLASTIQUE (angles). Livré sans vis (elles dépendent de la nature de vos murs). Livré à plat, à monter soi-même. Livraison sous 4 semaines. Coloris au choix : BLANC (001) - VERT (008).

120 x 100 cm	20 322	l'unité
200 x 100 cm	20 323	l'unité
200 x 120 cm	25 660	l'unité

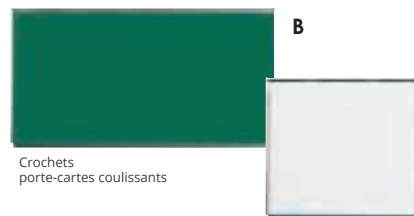

5 surfaces d'écriture et un minimum d'encombrement

C **TRIPTYQUE ÉMAILLÉ avec crochets** Partie centrale équipée de crochets porte-carte coulissants (2 par mètre) et d'un réceptacle pour feutres, brosses, craies,.... Volets anti-pincement réversibles droite/gauche doté d'aimants de maintien. Sérigraphie possible sur demande. Réalisé en ACIER ÉMAILLÉ. Livré sans vis (elles dépendent de la nature de vos murs). Livré à plat, à monter soi-même. Livraison sous 4 semaines. Coloris au choix : BLANC pour feutres (001) VERT pour craies (008) - VERT à l'extérieur / BLANC à l'intérieur (043).

150 x 100 cm fermé	25 652	l'unité
200 x 100 cm fermé	20 324	l'unité
200 x 120 cm fermé	25 653	l'unité



Choisissez le ou les numéros des **faces à sérigraphier** à l'aide des schémas suivants :

Tableau simple

1

Tableau triptyque



Pour toute demande, adressez-vous à notre **service client**

(voir notre guide des services en début de catalogue).

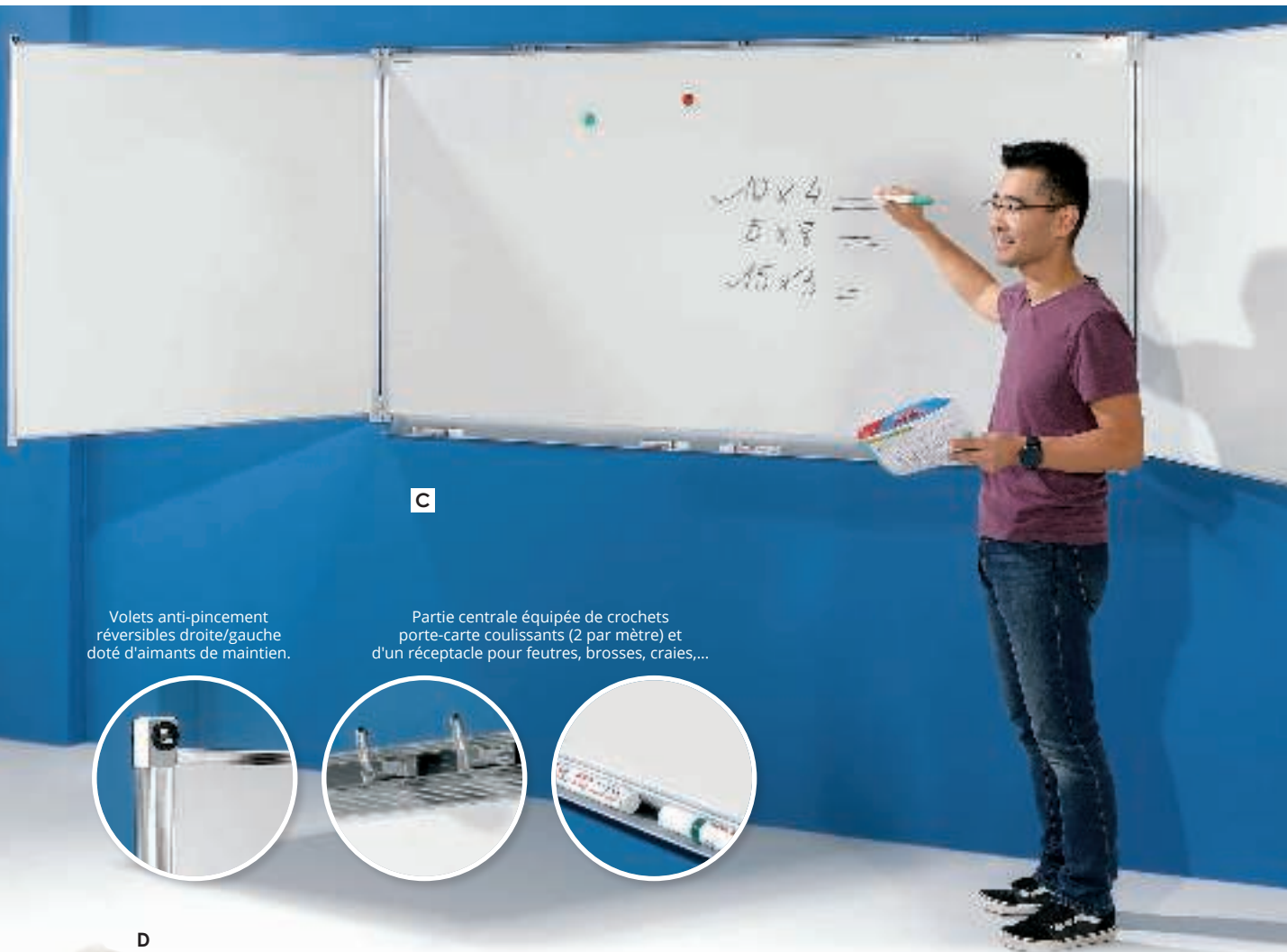

C

Volets anti-pincement réversibles droite/gauche doté d'aimants de maintien.

Partie centrale équipée de crochets porte-carte coulissants (2 par mètre) et d'un réceptacle pour feutres, brosses, craies,...

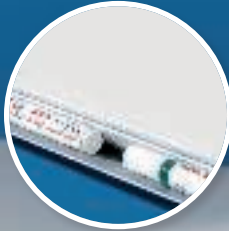

D

E



+ 3 ans

CRAIES ANTIPOUSSIÈRE
L: 8 cm - Ø 1 cm.

D	37 766	les 100
E	37 768	les 100

page 813

MAXI LOT OUTIL DE TRACÉGE EN BOIS

24 614	l'ensemble	-
--------	------------	---

page 813

MAXI LOT OUTIL DE TRACÉGE EN BOIS MAGNÉTIQUE

47 684	l'ensemble	-
--------	------------	---

+ 3 ans

page 782

MARQUEURS EFFACABLES À SEC RECHARGEABLES Lumocolor

L: 14 cm - Ø 1,5 cm - Pointe : Ø 2 mm.
--

61 679	les 4
--------	-------



Attention !
Interdit aux moins de 36 mois, petites pièces, risque d'étouffement.



Pistes graphiques

VANERUM.



**Idéal pour
les crèches
et les écoles
maternelles !**

➔ Tables plateaux effaçables
page 117

A



PISTE GRAPHIQUE MURALE Les enfants aimeront exprimer leur créativité sur cette grande surface d'écriture ! Pratique, le tableau est équipé d'un réceptacle pour avoir tout le matériel nécessaire à portée de main. L: 200 cm - H: 60 cm - Ép: 6 cm - Poids : 15 kg. Réalisé en ACIER ÉMAILLÉ VITRIFIÉ (surface d'écriture). Livré sans vis (elles dépendent de la nature de vos murs). Livré à plat, à monter soi-même. Livraison sous 4 semaines. Coloris au choix : BLANC (001) - VERT (008).

41 562 l'unité

B

TABLEAU MOBILE Tipi H: 167,5 - L: 57 cm. Roulettes : Ø 65 mm. Réalisé en ACIER (surfaces), BOIS aggloméré haute densité (structure) et BOIS MÉLAMINÉ (tablettes). Muni de 4 roulettes dont 2 avec frein. Livré à plat, à monter soi-même. Coloris BLANC (001).

61 738 l'unité

C



PISTE GRAPHIQUE MOBILE Cette piste graphique se déplace facilement selon les besoins et les activités, et permet de réorganiser rapidement la salle de classe. L: 200 cm - H: 132 cm - P: 51 cm - Poids : 16 kg. Réalisé en ALUMINIUM (encadrement) et ACIER ÉMAILLÉ VITRIFIÉ (surface d'écriture). Livré à plat, à monter soi-même. Livraison sous 4 semaines. Coloris au choix : BLANC (001) - VERT (008).

45 458 l'unité

Tableaux scolaires



+ d'infos sur notre site

**solution
ECONOMIQUE**



TABLEAU BLANC LAQUÉ
60 x 90 cm

02 709 l'unité

120 x 90 cm

02 710 l'unité



ROULEAU ADHÉSIF
Tableau noir

Tableau L: 2 m - l: 45 cm - ép: 135 microns.

44 833 l'ensemble

ROULEAU ADHÉSIF
Tableau blanc

L: 2 m - l: 1 m.

58 616 l'unité

Solution modulaire et esthétique !

D



TABLEAU BLANC MAGNÉTIQUE SANS CADRE Surface métallique laquée compatible avec des feutres effaçables à sec. Sans cadre, pour juxtaposer plusieurs tableaux et créer une grande surface d'écriture. Système d'accroche très facile grâce à des pattes de fixations magnétiques. L: 148 cm - l: 98 cm - ép: 1,5 cm. Livré avec un porte marqueurs et 4 magnets. Coloris BLANC (001).

49 639 l'unité

E

GARANTIE 10 ANS

TABLEAU ÉMAILLÉ Tableau blanc émaillé magnétique et effaçable à sec. Convient pour un usage intensif. Livré avec la visserie.

45 x 60 cm	58 896	l'unité
60 x 90 cm	59 083	l'unité
90 x 120 cm	59 084	l'unité



Substrat du tableau en aggloméré de bois haute densité issu de forêts écogérées, recyclable à 99%.



Robuste : surfaces en émail e3 effaçables à sec
Mobile : grâce aux solides roulettes avec frein
Gain de place : double surface d'écriture
Espace de rangement : 3 étagères métalliques incluses
Multifonction : surface d'écriture et cloison de séparation

Idéal pour la classe flexible



Surface e3 : émaillée dans le respect des valeurs environnementales.



Surface d'écriture **recto-verso**, lisse, en acier émaillé vitrifié à 800 °C e3.

Magnétique

Encadrement ultrarésistant en aluminium strié naturel.

Piètement mobile en aluminium laqué, muni de 4 roulettes avec frein.

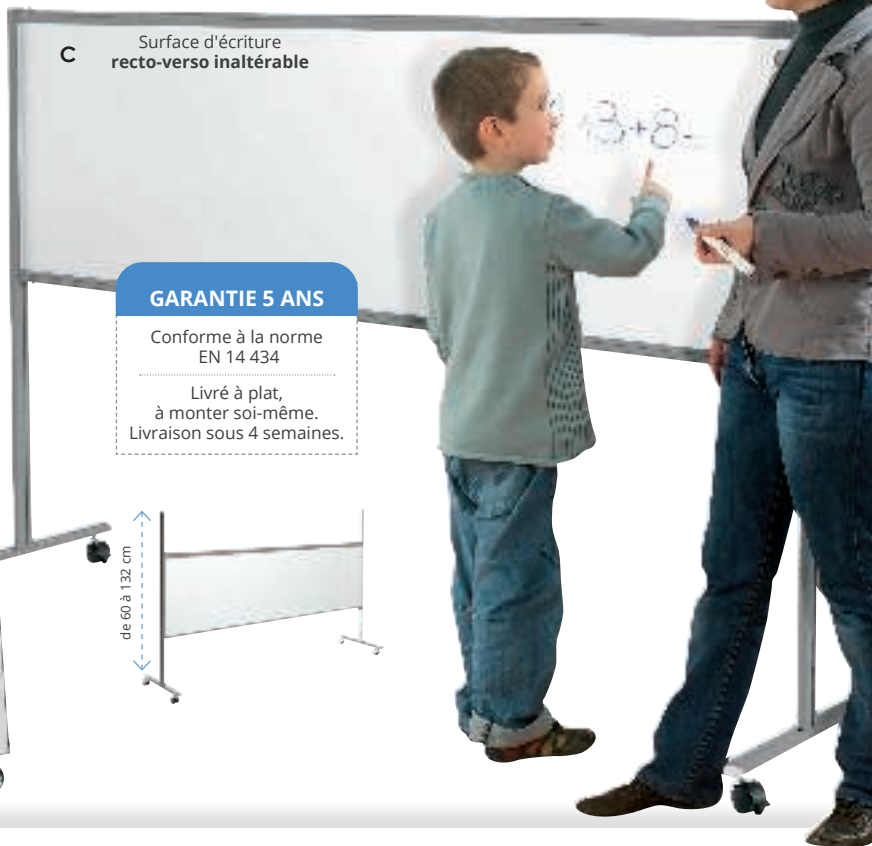
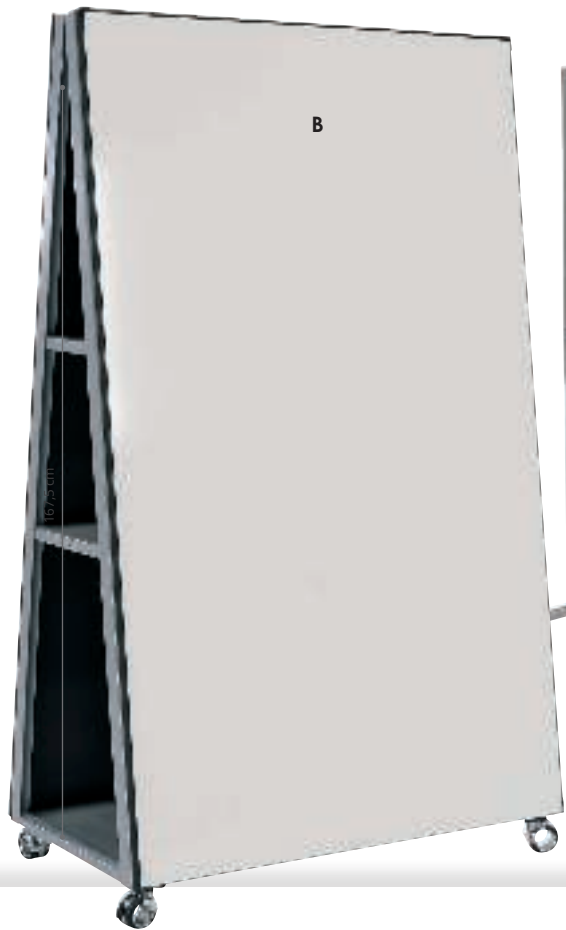

GARANTIE 5 ANS

Conforme à la norme EN 14 434

Livré à plat, à monter soi-même.
Livraison sous 4 semaines.

de 60 à 132 cm



sans cadre : pour créer de grandes surfaces d'écriture en les juxtaposant



prix DOUX



Surface lisse, plane, résistante aux rayures et à la chaleur.

Coins arrondis.

Auget en aluminium à clipser pour recevoir aimants, feutres, brosse...

Orientation paysage ou portrait selon vos besoins.



Retrouvez nos accessoires pour tableaux page 813



A

B

GARANTIE 3 ANS

Livré à plat,
à monter soi-même.

Bureaux pour adultes



Bois issu de forêts écogérées.
Livraison à plat pour limiter
l'impact du transport sur la
pollution de l'air.



solution
ECONOMIQUE

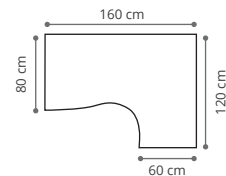

A

BUREAU ADULTE Le design épuré de ce bureau d'angle crée un espace de travail fonctionnel et spacieux. L: 160 cm - H: 73 cm - P: 120 cm. Réalisé en BOIS MÉLAMINÉ. Livré à plat, à monter soi-même. l'unité

Angle droit 52 517

Angle gauche 52 518

B

CAISSON DE BUREAU 3 tiroirs Composé de : 3 tiroirs. l: 42 cm - H: 53 cm - P: 50 cm. Réalisé en BOIS. Muni de 4 roulettes directionnelles. Livré à plat, à monter soi-même.

52 515

l'unité



conception
wesco

GARANTIE 10 ANS

Livré à plat,
à monter soi-même.



BUREAU ADULTE L: 120 cm - l: 60 cm - H: 76 cm. Réalisé en BOIS MÉLAMINÉ. Livré à plat, à monter soi-même. Coloris NATUREL (016). l'unité

Simple	33 839
Avec caisson ouvert	33 840
Avec caisson 1 porte	33 842
Avec caisson 2 tiroirs	33 841

page 103

CHAISE COQUE À ROULETTES pour adulte

Poids: 7,4 kg. Hauteur réglable
de 41 à 54 cm. Largeur d'assise:
42 cm - Ø du piètement: 62 cm.

37 614

l'unité



Accrochage facile grâce aux œillets
Porte-étiquettes à personnaliser selon vos envies !

C

↳ Gâteaux d'anniversaire en tissu page 432



D



E

F

Permet d'identifier rapidement les enfants présents

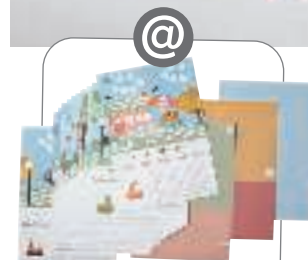

+ 3 ans
FRISE ANNIVERSAIRES GOMMETTES
A4 (21 x 29,7 cm).
59 072 l'ensemble

Porte-photos et tableaux de présence

C
TABLEAU D'ANNIVERSAIRES Pour apprendre tout en s'amusant : chaque enfant va pouvoir se repérer dans le temps en plaçant son anniversaire dans le calendrier. Composé de : 1 calendrier et 18 porte-photos. Calendrier : L: 120 cm - H: 20 cm. Réalisé en TISSUS VARIÉS SYNTHÉTIQUES.

33 862 l'ensemble

PORTE-PHOTOS SUPPLÉMENTAIRES Composé de : 6 porte-photos. l: 10 cm - H: 17 cm. Réalisé en FEUTRINE et TISSU SYNTHÉTIQUE.

33 861 les 6

TABLEAU DE PRÉSENCE Grâce à ce tableau, l'enfant confirmera sa présence à l'école, permettant une visualisation efficace des absents. Composé de : un tableau et 30 porte-étiquettes. L: 100 cm - l: 55 cm. Réalisé en TISSUS VARIÉS SYNTHÉTIQUES.

39 477 l'ensemble

PORTE-ÉTIQUETTES SUPPLÉMENTAIRES Composé de : 15 porte-étiquettes. L: 9,5 cm - l: 7 cm. Réalisé en FEUTRINE et en TISSU SYNTHÉTIQUE (bandes auto agrippantes au dos). Coloris au choix : ROSE (003) - BLEU (002).

39 483 les 15

↳ Tableaux de présentation p. 178



D
PORTE-CARTES MURAL Vaguelette Très pratiques pour y glisser des photos ou des instructions. Réalisé en BOIS laqué et en PLEXIGLAS. Livré monté. Livré sans vis (elles dépendent de la nature de vos murs). Coloris au choix : ORANGE (007) - ROUGE (011) - BLEU CLAIR (057) - VERT CLAIR (037).

Longueur 60 cm Capacité : 6 cartes de 7,5 x 11,5 cm. L: 60 cm - H: 18 cm - ép: 2,7 cm.

24 131 l'unité

Longueur 120 cm Capacité : 12 cartes de 7,5 x 11,5 cm. L: 120 cm - H: 18 cm - ép: 2,7 cm.

24 132 l'unité

Accrochage facile grâce aux œillets



E
CADRES PORTE-PHOTOS Seuls ou accrochés les uns sous les autres, ces porte-photos souples peuvent accueillir vos photos 7,5 x 10 cm. L: 12 cm - l: 20 cm. Réalisé en TISSUS VARIÉS SYNTHÉTIQUES.

40 957 les 4

40 958 les 8

F
DISQUES PORTE-PHOTOS Seuls ou accrochés les uns sous les autres pour former une guirlande avec vos photos 4,5 x 5,5 cm. Disque : Ø 8,5 cm. Réalisé en TISSUS VARIÉS SYNTHÉTIQUES.

40 955 les 4

40 956 les 8

ROULEAUX DE 48 FEUILLES 56 g
Rouleau l: 65 cm - L: 1 m.

41 559 les 5

nouveau
**CHEVALET DE CONFÉRENCE
MAGNÉTIQUE**

Surface d'écriture : L: 100 cm - l: 65 cm.
H: de 113 à 190 cm.
63 452 l'unité



GARANTIE 10 ANS

Conforme à la norme
EN 1729 mobilier scolaire

Livré à plat,
à monter soi-même.

**GRANDE TABLE DE
RÉUNION OVALE
- PLATEAU STRATIFIÉ
AVEC PIETEMENT BOIS**

14 personnes

2 tables 120 x 120 + 2 tables
demi-rond.

38 184 l'ensemble

**TABLE DE RÉUNION
OVALE - PLATEAU
STRATIFIÉ AVEC
PIETEMENT BOIS**

10 personnes

1 table 120 x 120 + 2 tables
demi-rond.

38 185 l'ensemble



page 233
KIT L'ÎLOT LECTURE
Delta avec
pieds en métal
60 795 l'ensemble

@ + d'infos
sur notre site



page 52
ASSISE Cabrio
FAUTEUIL
54 864 l'unité

Salle de réunion Salle des professeurs

Parce que les pauses sont essentielles et précieuses dans votre quotidien, nous vous proposons une sélection de mobilier confortable et chaleureux. Profitez de cette atmosphère apaisante pour échanger ou tout simplement vous détendre.



page 207
TABLE BASSE
Avec pieds en métal
59 679 l'unité



page 799
PANNEAU MÉMO EN LIÈGE
L: 50 cm - l: 40 cm - ép: 10 mm.
Réalisé en LIÈGE et MOUSSE.
60 843 l'unité

→ Prolongez votre détente avec notre mobilier multisensoriel



BALLON D'ASSISE Ce ballon améliore votre posture en maintenant votre dos droit, et fait travailler en douceur vos muscles dorsaux. La housse est munie d'un dessous antidérapant pour éviter que le ballon ne roule lorsque vous vous levez. Ø 65 cm. Réalisé en TOILE ENDUITE aspect tissu.

A Toile enduite Lavage à l'aide d'un chiffon doux à l'eau froide savonneuse ou avec notre produit nettoyant. Muni de 2 poignées et d'un dessous antidérapant. Livré non gonflé. Coloris au choix : GRIS/ROUGE ASPECT TISSU (201) - GRIS/VERT ASPECT TISSU (203) - GRIS/BLEU ASPECT TISSU (204).

59 595 l'unité

B Tissu Réalisé en TISSU mesh 3D. Lavage à 30 °C. Utilisation à l'intérieur. Coloris au choix : BLEU (002) - VERT (008) - GRIS (006).

62 059 l'unité

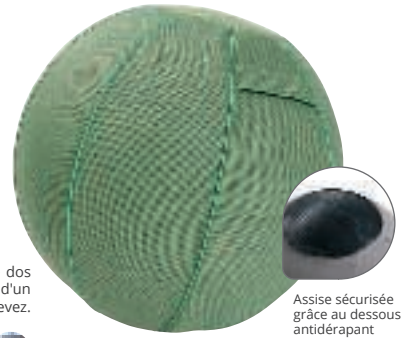

Assise sécurisée grâce au dessous antidérapant

HOUSSE EN TOILE ENDUITE Pour ballon ultraléger Ø 65 cm. Coloris au choix : GRIS/ROUGE ASPECT TISSU (201) - GRIS/VERT ASPECT TISSU (203) - GRIS/BLEU ASPECT TISSU (204).

59 594 l'unité

HOUSSE EN TISSU Pour ballon ultraléger Ø 65 cm. Coloris au choix : BLEU (002) - VERT (008) - GRIS (006).

62 058 l'unité



E Mousse à mémoire de forme Ergonomique Poids maximum supporté : 90 kg.



F Léger Idéal pour les postes de travail debout

Assises d'appoint ergonomiques

Wesco vous propose une gamme de sièges ergonomiques offrant une assise dynamique pour protéger le dos. Ils favorisent une bonne posture et préviennent les douleurs et les TMS (Troubles Musculo-Squelettiques).



C CHAISE Tonic La chaise Tonic allie confort et originalité. Placé sur une base pour plus de stabilité, un ballon d'exercices - ou swissball - ultrarésistant offre un grand confort d'assise tout en maintenant le dos droit. Grâce au soutien dorsal qu'offre le dossier, la chaise Tonic peut être utilisée tout le long de la journée. Composé de : 1 structure pour ballon avec dossier, 1 ballon pilates. Poids: 5,7 kg, l: 57 cm - H: 82 cm - P: 59 cm - Ballon Ø: 54 cm. Hauteur d'assise ajustable selon le degré de gonflage du ballon. Réalisé en PLASTIQUE. Muni de roulettes dont 2 avec freins. Livré semi-monté : dossier et roulettes à clipser dans la structure. Ballon livré non gonflé. Coloris au choix : ORANGE (007) - VERT (008) - GRIS (006).

53 785 l'unité

Solution ÉCONOMIQUE

D BALLON GYMSIÈGE Ce ballon améliore votre posture en maintenant votre dos droit, et fait travailler en douceur vos muscles dorsaux. Ses pieds se gonflent et évitent que le ballon ne roule lorsque vous vous levez. La hauteur d'assise se règle selon le degré de gonflage. Ø 65 cm. Réalisé en PLASTIQUE. Livré non gonflé. Coloris BLANC (001).

01 858 l'unité

E ASSIS-GENOUX Stabido Cet assis-genoux allie confort et élégance grâce à ses coussins en mousse à mémoire de forme recouverts de tissu et sa structure en bois naturel. Il maintient le dos droit et grâce à ses quatre roulettes, il permet d'être mobile. Poids: 7,8 kg. Dimensions déplié : L: 59 cm - l: 48 cm - H: 73 cm. Hauteur d'assise réglable de 47 à 70 cm. Réalisé en BOIS (structure) et TISSU. Muni de roulettes. Livré à plat, à monter soi-même. Coloris NOIR (017).

53 786 l'unité

F SIÈGE ASSIS-DEBOUT Poids: 6,88 kg. L: 58 cm - L. d'assise: 35 cm - P. d'assise: 25 cm - Hauteur d'assise de 49 à 68 cm. Réalisé en ACIER (structure), POLYURÉTHANE (assise). Livré monté. Coloris NOIR (017).

53 426 l'unité



G
Ultralégère :
 seulement 3,6 kg
Empilable par 10
 pour en faciliter
 le rangement



J
 Assise et dossier
 anatomiques
 Légère
Empilable par 10



M

N

Hauteur
 d'assise
 réglable
 de 44 à
 54 cm



Oeko-Tex : label garantissant
 l'absence de produits
 toxiques pour le corps
 et l'environnement.



H
Empilable par 5
 Poignée pour faciliter
 le déplacement



K
Empilable par 12
 Assise **ultraconfortable**
Ultra légère : 3,7 kg

Muni de patins
antiglisse qui
 protègent le sol.

L

Hauteur
 réglable
 de 38,5
 à 51 cm

I

Hauteur
 réglable
 de 41
 à 54 cm.

Chaises pour adultes



@

page 104

CHAISE COQUE Easy
4 pieds métal T6
 Poids: 4 kg - H: 46 cm -
 Largeur d'assise: 38 cm

58 377 l'unité

à partir de 15 l'unité





page 105
nouveau

CHAISE DE BUREAU Easy pour adulte
 Poids : 3,25 kg - Hauteur réglable de
 43 à 56 cm. Largeur d'assise : 38 cm.

63 475 l'unité

G 
CHAISE Sofi 4 pieds Ultralégère, cette chaise pour adulte est idéale dans un espace d'accueil ou dans une salle de restauration. Elle est entièrement lavable d'un simple coup d'éponge et s'empile pour gagner de l'espace ! Poids: 3,6 kg - L: 47 cm - P: 50 cm - H: 84,7 cm. Assise : L: 42 cm - P: 43 cm - H: 44 cm. Réalisé en POLYPROPYLENE (coque) et ALUMINIUM anodisé (piètement). Livré monté. Coloris au choix : BLANC (001) - ORANGE (007) - ROUGE (011) - VERT CLAIR (037).
 56 199 l'unité

H 
CHAISE COQUE 4 PIEDS T6 - pour adulte Poids: 6,4 kg - Largeur d'assise: 42 cm. Réalisé en tube d'ACIER Ø 25 mm, finition EPOXY (structure) et MULTIPLIS STRATIFIÉ (assise et dossier). Livré à plat, à monter soi-même. Coloris NATUREL (016).
 37 622 l'unité
 à partir de 15 l'unité

I 
CHAISE COQUE À ROULETTES pour adulte Poids: 7,4 kg. Hauteur réglable de 41 à 54 cm. Largeur d'assise : 42 cm - Ø du piètement: 62 cm. Réalisé en PLASTIQUE (piètement) et MULTIPLIS stratifié (assise et dossier). Livré à plat, à monter soi-même. Coloris NATUREL (016).
 37 614 l'unité

J 
CHAISE Lisa T6 Poids: 4,3 kg - L: 52 cm - l: 46,5 cm - H: 79 cm. H. assise: 46 cm. Réalisé en POLYPROPYLENE. Lavage à l'éponge. Utilisation à l'intérieur. Livré monté. Coloris au choix : BLEU (002) - GRIS (006).
 55 166 l'unité
 à partir de 10 l'unité
 à partir de 20 l'unité

K 
CHAISE COQUE ADULTE Assise : l: 44,5 cm - P: 43,5 cm. Réalisé en POLYPROPYLENE non feu M2 (structure) et alu (piètement). Muni de patins antidérapants. Coloris au choix : BLANC (001) - ROUGE (011) - NOIR (017).
K 4 pieds Coloris de la coque au choix. Poids: 3,7 kg. Assise : H: 44 cm - l: 44,5 cm - P: 43,5 cm.
 34 884 l'unité
 à partir de 4 l'unité

L 
Roulettes giratoires Coloris de la coque au choix. Poids: 8,6 kg. Assise : H: 38,5 cm à 51 cm - l: 44,5 cm - P: 43,5 cm.
 34 885 l'unité
 à partir de 4 l'unité

CHAISE ADULTE TISSU/POLYPRO Coloris au choix : BLEU (002) - VERT CLAIR (037) - GRIS (006) - NOIR (017).

M 
Chaise 4 pieds Empilable par 5. Poids: 6 kg. L: 53 cm - H: 80 cm - P: 53 cm. H. Assise : 44 cm. Réalisé en MÉTAL (structure) et TISSU (assise) et POLYPROPYLENE (dossier). Livré monté.
 36 772 l'unité

N 
Fauteuil de travail Poids: 11 kg. l: 52 cm - H: 100 cm - P: 48 cm. Réalisé en MÉTAL (structure) et TISSU (assise et dossier).
 36 776 l'unité

Chaises pour adultes

Pour être à la hauteur des enfants !

Idéal pour les moments de lecture, de repas et dans les salles de sieste



Utilisation de plastique 100 % recyclable.

Léger : 5 kg
Facile à déplacer grâce à sa poignée intégrée
Monobloc pour une grande résistance
Empilable par 3
Entretien facile : entièrement lavable à l'éponge
 Patins antidérapants



Scannez le QR Code et visualisez ce produit à 360° et en réalité augmentée dans votre pièce !



B **Confort et résistance** : Intérieur en mousse haute densité, 24 kg/m³ (ne s'affaisse pas avec le temps).

Nettoyage facile : la toile enduite se nettoie avec un chiffon ou une éponge douce, à l'eau froide savonneuse ou avec notre produit.

B  **ASSISE AU SOL New Basic**
 H: 43 cm - Largeur d'assise: 40 cm - H. d'assise: 10 cm. Réalisé en TOILE ENDUITE. Lavage à l'aide d'un chiffon doux à l'eau froide savonneuse ou avec notre produit nettoyant. Muni d'un dessous antidérapant. Coloris au choix : BLEU/BLEU CLAIR (059) - ORANGE/ORANGE CLAIR (168) - VERT/VERT CLAIR (169) - GRIS CLAIR / IVOIRE (181).
 59 589 l'unité

C **CHAISE NOURRICE** Basse - H: 35 cm l: 43,5 cm - H: 71,5 cm - P: 45,5 cm - Poids 5,2 kg. Hauteur d'assise : 35 cm. Réalisé en HÊTRE (structure) et MULTIPLIS stratifié (assise et dossier). Livré monté. Coloris NATUREL (016).
 56 375 l'unité

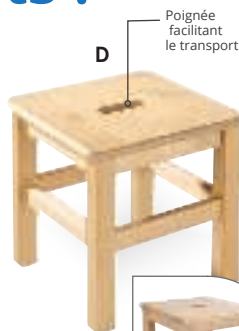

Poignée facilitant le transport



roulettes silencieuses



F **TABOURET BAS** Tabouret renforcé et ultrarobuste. L: 33 cm - l: 33 cm - H: 35 cm. Réalisé en BOULEAU MASSIF verni. Livré monté.

D **sans roulettes**
 37 194 l'unité

E **à roulettes** Muni de 4 roulettes dont 2 avec freins.
 37 144 l'unité



F **POUF À ROULETTES** L: 50 cm - l: 50 cm - H: 43,5 cm. Réalisé en TOILE ENDUITE. Lavage à l'eau ou avec notre produit nettoyant. Livré démonté. Coloris au choix : ROUGE ASPECT TISSU (189) - VERT ASPECT TISSU (191) - GRIS ASPECT TISSU (193).
 58 527 l'unité

A  **TRANSAT ADULTE Confort**
 Composé de : 1 transat adulte, 1 coussin et 1 dossier confort. Poids: 5 kg. L: 75 cm - l: 57 cm - H: 76 cm. Utilisation à l'intérieur. Muni de patins antidérapants. Coloris au choix : BLANC/GRIS (182) - BLEU/GRIS (183) - ORANGE/GRIS (184) - VERT/GRIS (185).
 61 243 l'ensemble



page 211



TRANSAT PLIABLE ADULTE
 Dimensions à plat : L: 80 cm - l: 45 cm - ép: 35 mm. Poids: 3,7 kg.

58 500 l'unité



Assises réglables Global

L'assurance d'une assise durable et qualitative pour les professionnels



G

Hauteur d'assise de 34 à 41 cm !

G

FAUTEUIL BAS Spécialement conçu pour les professionnels de la petite enfance, ce fauteuil bas permet d'être assis confortablement à la hauteur des enfants. La hauteur d'assise se règle facilement par vérin à gaz, et le dossier peut être en position fixe, ou libre d'accompagner tous les mouvements de l'utilisateur. Poids: 10,5 kg. L: 54 cm - H: 81 cm. Assise : L: 44 cm - l: 44 cm - H: 34 cm à 41 cm. Dossier : L: 37 cm - H: 33 cm. Piétement : Ø 60 cm. Réalisé en MÉTAL (structure), TISSU (dossier et assise), et PLASTIQUE (base). Muni de roulettes. Livré à plat, à monter soi-même. Coloris au choix : ROUGE (011) - VERT CLAIR (037) - NOIR (017).

53 322

l'unité

H

TABOURET Saturn Le tabouret Saturn vous encourage à bouger tout au long de la journée : son dossier pivote à 360° autour de l'assise devenant dossier, accoudoir latéral ou ventral selon la position adoptée. Son siège rembourré de 30 mm de mousse sous un tissu résille offre une assise confortable et esthétique. Assise : Ø 36 cm - H: 40 à 53 cm. Dossier : L: 46 cm - l: 7 cm - H: 11 cm. Piétement : Ø 60 cm. Réalisé en MÉTAL (structure), TISSU (assise et dossier) et PLASTIQUE (roulettes). Livré semi-monté. Coloris NOIR (017).

58 276

l'unité



LE tabouret ergonomique par excellence !

H



Oeko-Tex : label garantissant l'absence de produits toxiques pour le corps et l'environnement.

TABOURET RÉGLABLE Basic

Assise : Ø 33 cm - H. réglable de 32 à 40 cm. Piétement : Ø 50 cm. Réalisé en MÉTAL (structure) et PLASTIQUE (assise et piétement). Livré semi-monté. Coloris au choix : ORANGE CLAIR (164) - VERT CLAIR (037) - NOIR (017). 36 758 l'unité



Réglable en hauteur de 32 à 40 cm

TABOURET RÉGLABLE Confort

Assise : Ø 36 cm. H. assise réglable de 40 à 53 cm. Piétement : Ø 60 cm. Réalisé en MÉTAL (structure et piétement), POLYURÉTHANE (assise) et PLASTIQUE (roulettes). Livré semi-monté. 51 416 l'unité



Réglable en hauteur de 32 à 40 cm

Grand confort d'assise

TABOURET RÉGLABLE Alvéole

Assise : Ø 36 cm. H. assise réglable de 40 à 53 cm. Piétement : Ø 60 cm. Réalisé en MÉTAL (structure), TISSU (assise) et PLASTIQUE (roulettes). Livré semi-monté. Coloris au choix : ROUGE (011) - VERT CLAIR (037) - NOIR (017). 56 651 l'unité



Réglable en hauteur de 40 à 53 cm

Tissu résille esthétique

nouveau TABOURET RÉGLABLE AVEC RANGEMENT Sigma

Assise : Ø 36 cm. H. assise réglable de 37 à 50 cm. Piétement : Ø 60 cm. Roulettes : Ø 8 cm. Réalisé en MÉTAL (structure et roulettes), POLYURÉTHANE (assise). Muni de 6 roulettes dont 1 avec frein. Livré semi-monté. Coloris au choix : ROUGE (011) - BLEU (002) - VERT (008). 62 698 l'unité

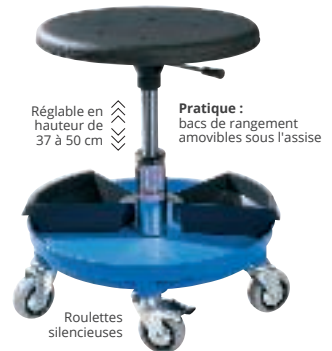

Réglable en hauteur de 37 à 50 cm

Pratique : bacs de rangement amovibles sous l'assise

Roulettes silencieuses

Ce dossier s'adapte aux tabourets Basic, Confort, Alvéole et Sigma. Sa forme arrondie épouse parfaitement votre dos.

DOSSIER pour tabourets réglables Réalisé en PLASTIQUE. Coloris NOIR (017).

51 343

l'unité



Réglable en profondeur, jusqu'à 5 cm.

Accessoires ergonomiques



Ergonomique
Hygiénique :
entièrement
déhoussable
Fixation facile



SOUTIEN LOMBAIRES ET DORSAL
L: 37,5 cm - H: 36,5 cm - ép: 5,5 cm.

53 317 l'unité

Adoptez la bonne posture !



COUSSIN ERGONOMIQUE
Ø 35 cm.

32 099 l'unité

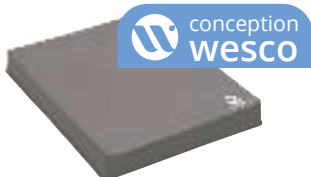

REPOSE-GENOUX
L: 50 cm - l: 40 cm - ép: 8 cm.

42 901 l'unité



REPOSE-PIEDS MASSANT
L: 45 cm - l: 33 cm - H: 12 cm - Poids: 1.4 kg.

53 316 l'unité

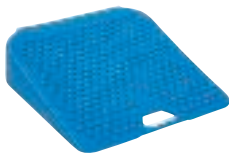

COUSSIN ERGONOMIQUE Enfant
L: 26,5 cm - l: 25,5 cm - H: 7 cm.

56 617 l'unité



Plus de détails
en vidéo sur
notre site web

Au calme, la tête dans les nuages...



Isolant acoustique et thermique
Ultraléger : seulement 1,2 kg
Matière **douce** et **antiallergique**
Se fixe au plafond par visserie (fournie)
ou au mur à la colle forte (ou polymère)



100% recyclable.
Fabriqué à partir de bouteilles recyclées.

PANNEAU ACOUSTIQUE MUR ET PLAFOND Nuage Alliez confort acoustique et thermique tout en décorant votre espace durablement avec ce panneau insonorisant en forme de nuage ! Avec 60% de matières recyclées, votre intérieur respecte l'environnement et le confort des petits et grands ! Certifié B1 EN-13501-1. Valeur Alpha 0,75 / classe d'absorption A. L: 117 cm - l: 72 cm - ép: 3,5 cm. Réalisé en POLYESTER recyclé (60%) et fibres neuves (40%). Livré avec la visserie. Livré sans chevilles de fixation (elles dépendent de la nature de votre plafond). Coloris BLANC (001).

61 693 l'unité

à partir de 3 l'unité

à partir de 6 l'unité

Confort acoustique Votre bien-être au travail



→ Tapis Rezistatoo
page 272

→ Pour mur et plafond
Système de fixation
obligatoire page 324

panneaux insonorisants

● ● ● ● ●
PANNEAUX ACOUSTIQUES DÉCO
Réalisé en ACIER GALVANISÉ (cadre) et
FIBRES DE POLYESTER IGNIFUGÉ
RECYCLABLE (absorbant). Livré sans
accessoires de fixation. Coloris au choix :
BLANC (001) - ORANGE CLAIR (164) - VERT
CLAIR (037) - GRIS (006).



A Rectangulaire
L: 118 cm - l: 58 cm - ép: 5 cm
- Poids: 6,5 kg.
49 969



B Carré
Côté : 58 cm - ép: 5 cm - Poids:
4,5 kg.
49 968



→ Claustras
insonorisants
page 324



→ Tables insonorisées
page 123



conception
wesco

GARANTIE 10 ANS

Classement E1 selon
la norme NF EN 120
relative aux émissions
de formaldéhydes
(composés organiques
volatils irritants).

Livré à plat,
à monter soi-même.



Porte avec
aérations

Serrure
avec clé



GARANTIE 3 ANS

Livré monté
sous 7 semaines.

Meubles à casiers



185 cm

Fermeture à clé

MEUBLE RANGE-SACS 16 CASES Meuble: L: 120 cm - l: 45 cm - H: 185 cm. Casiers: l: 27,5 cm - P: 40,5 cm - H: 39,5 cm. Réalisé en PANNEAUX DE PARTICULES MÉLAMINÉS. Livré à plat, à monter soi-même.

sans portes

42 388 l'unité



avec portes Coloris au choix : BLANC (001) - NATUREL (016) - ORANGE (007) - BLEU (002) - VERT CLAIR (037) - MULTICOLORE (020).

56 268 l'unité



138 cm



MEUBLE VESTIAIRE À CASES Zip Zap 15 casiers L: 79,6 cm - l: 26,5 cm. H: 138 cm. Réalisé en BOIS et MÉTAL, finition ÉPOXY. Livré à plat, à monter soi-même. Livré sans portes ni coussins. Coloris au choix : ORANGE (007) - BLEU (002) - VERT CLAIR (037).

45 508 l'unité

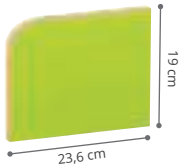

19 cm

23,6 cm

PORTE Zip Zap Forme conçue pour éviter les pincements de doigts. L: 23,6 cm - l: 19 cm. Réalisé en BOIS MÉLAMINÉ. Livré avec une notice de montage. Coloris au choix : BLANC (001) - NATUREL (016) - ORANGE (007) - BLEU (002) - VERT CLAIR (037).

56 261 l'unité



Plus de détails en vidéo sur notre site web

Montage simple et sans outils!

ARMOIRE À RIDEAUX

H: 104 cm
L: 110 cm - P: 41,5 cm - H: 104 cm.
Intérieur : L: 86 cm - P: 37,5 cm.

58 352 l'unité

H: 204 cm

L: 110 cm - H: 204 cm - P: 41,5 cm.
Intérieur : L: 86 cm - P: 37,5 cm.

58 353 l'unité

➔ Retrouvez tous nos meubles de rangement page 160 à 175



Vestiaires du personnel

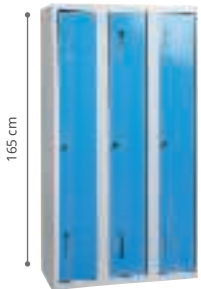

165 cm



Absence de parties saillantes
Tringle soudée
Serrure avec clé
Porte avec aérations

VESTIAIRE/PENDERIE MÉTALLIQUE Composé de : 2 étagères et 1 penderie. P: 50 cm. Réalisé en MÉTAL, finition ÉPOXY. Livré monté sous 7 semaines. Coloris au choix : ORANGE (007) - ROUGE (011) - BLEU (002).

2 portes H: 165 cm - l: 60 cm.

30 384 l'unité

3 portes H: 165 cm - l: 90 cm.

30 386 l'unité

2 portes H: 180 cm - l: 60 cm.

30 385 l'unité

3 portes H: 180 cm - l: 90 cm.

30 383 l'unité

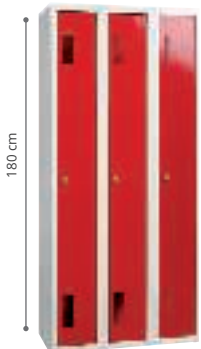

180 cm

PORTE-ÉTIQUETTES ADHÉSIFS L: 6 cm - l: 3 cm Composé de : 20 porte-étiquettes plastifiées et 20 étiquettes cartonnées. Réalisé en PLASTIQUE.

00 055 les 20



Toutes les armoires sont certifiées par le label **NF ENVIRONNEMENT**. Ce signe de qualité écologique des produits est le résultat d'un processus de fabrication adapté en faveur du développement durable.



page 349

BLOUSE DE TRAVAIL
Coloris au choix : BLEU (002) - GRIS (006).
Taille 36/40

62 089 l'unité

Taille 42/46

62 091 l'unité





SOLUTIONS DE RANGEMENT

148 MOBILIER DE RANGEMENT

188 ACCESSOIRES DE RANGEMENT



commandez sur

Un site complet pensé pour vous faciliter la vie





Meubles d'activités BABI Up

Séparent les espaces de façon ludique : cachette, tunnel, surface d'activités de motricité fine...



Gamme **BABI Up**, SPÉCIAL CRÈCHES

Les meubles qui aident à grandir !

Plus que des meubles de rangement, la gamme BABI Up crée de véritables espaces d'explorations et de découvertes.

Elle associe des **meubles de rangement** conçus pour aider les plus jeunes à se relever, à faciliter leurs premiers pas, et des **meubles d'activités de motricité fine**, s'utilisant également comme tunnel ou cachette. Ces meubles se relient entre eux par des liaisons formant un passage ou fermant l'espace. Pour encore plus de stimulation, ces meubles se combinent parfaitement avec nos tapis et modules de motricité.



Lucie,
Designer chez Wesco

Mon cahier des charges : vous proposer un mobilier de rangement sécurisé qui éveille la curiosité des tout-petits et encourage leur motricité. Combinez les différents éléments de la gamme et créez un espace qui leur réservera de belles surprises !

Je choisis
mon aménagement
sur le site



➔ Tapis de motricité p. 1024 à p. 1031
Modules de motricité p. 1038 à p. 1049



conception
wesco

GARANTIE 3 ANS

Conforme à la norme
NF D60-300

Livré à plat, à monter
soi-même.



Double accès, idéal en milieu de pièce.
Réalisé en **MULTIPLIS verni épaisseur 15 mm**.
Robuste : décors sérigraphiés pour une grande longévité
Sans danger : chants arrondis pour une sécurité maximale
Multiples combinaisons possibles



Bois issu de forêts
écogérées.
Bacs en matière
biosourcée.

┌ **Meubles BABI Up**
Favorisent l'autonomie de l'enfant :
rangements bas, rebords pour s'agripper et
se relever.



A
MEUBLE BABI Up Coloris des bacs au choix. L: 100 cm - l: 45 cm - H: 38 cm. Réalisé en MULTIPLIS verni. Livré à plat, à monter soi-même. Possibilité d'ajouter des roulettes.
 BLANC (001) - ORANGE (007) - BLEU CLAIR (057) - VERT CLAIR (037)

À aménager 56 218 l'unité
 6 bacs 56 227 l'ensemble



B
MEUBLE BABI Up Angle Nos designers ont conçu ce meuble avec des rebords pour que les tout-petits s'y agrippent et se relèvent. Une fois debouts, les enfants découvrent une surface de jeu pour encore plus de découvertes ! Idéal dans un angle, pour une utilisation optimale de l'espace. L: 45 cm - l: 45 cm - H: 38 cm - Façade : l: 30 cm. Réalisé en MULTIPLIS verni. Livré à plat, à monter soi-même. Coloris NATUREL (016).

56 216 l'unité



C
MEUBLE BABI Up OUVERT Coloris des bacs au choix. L: 100 cm - l: 45 cm - H: 38 cm. Réalisé en MULTIPLIS verni. Livré à plat, à monter soi-même. Possibilité d'ajouter des roulettes.
 BLANC (001) - ORANGE (007) - BLEU CLAIR (057) - VERT CLAIR (037)

À aménager 56 219 l'unité
 6 bacs 56 226 l'ensemble

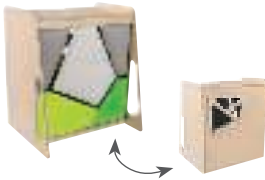

D
MEUBLE BABI Up La cachette Les enfants peuvent entrer dans cette cachette grâce à la façade en toile enduite ! À l'intérieur, une chauffeuse les invite à se détendre, et à travers la fenêtre, ils observent le monde qui les entoure... Composé de : 1 meuble, 1 chauffeuse et 1 rideau. L: 77 cm - l: 62 cm - H: 86 cm. Chauffeuse : H. assise: 17 cm. Réalisé en MULTIPLIS verni (structure) et TOILE ENDUITE (chauffeuse et rideau). Livré à plat, à monter soi-même.

56 217 l'unité



Rebords pour s'agripper

A

➔ Meubles ACTI Bacs page 155
 Cabane Babi Up page 251

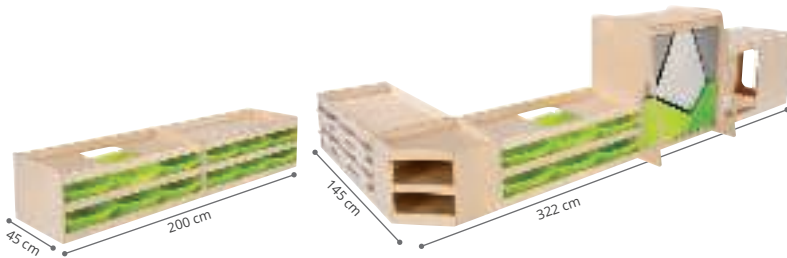

KIT BABI Up Séparation d'espace Composé de : 1 meuble BABI Up, 1 meuble BABI Up ouvert, et 12 bacs H. 9,5 cm. Coloris des bacs au choix. L: 200 cm - l: 45 cm - H: 38 cm. Livré à plat, à monter soi-même. Coloris au choix : BLANC (001) - ORANGE (007) - BLEU CLAIR (057) - VERT CLAIR (037).

56 251 l'ensemble

KIT BABI Up Le grand angle Composé de : 1 meuble BABI Up, 1 meuble BABI Up ouvert, 1 meuble BABI Up d'angle, 1 meuble BABI Up Cachette, 1 meuble BABI Up Boulier et 12 bacs H. 9,5 cm (6 vert clair et 6 transparent). L: 322 cm - l: 145 cm - H: 38 à 86 cm. Livré à plat, à monter soi-même.

56 252 l'ensemble

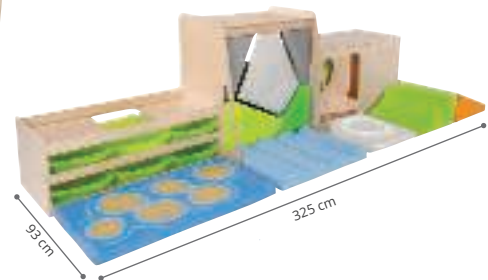

KIT BABI Up Spécial motricité Composé de : 1 meuble BABI Up ouvert, 1 meuble BABI Up Cachette, 1 meuble BABI Up Engrenages, 6 bacs H. 9,5 cm, 1 tapis Rivière, 1 tapis carré, 1 tapis 4 vagues, 1 BABImodule L'instable, 1 BABImodule Trapèze et 1 BABImodule Pente douce. L: 325 cm - l: 93 cm - H: 38 à 86 cm. Livré à plat, à monter soi-même.

61 984 l'ensemble

Gamme BABI UP

Spécialement conçue pour les tout-petits !



→ Babimodules page 1038 à 1047

Rideau pour se cacher

Tunnel avec activités au choix recto/verso

D

E

N

Grandes poignées pour grimper

Assise en mousse et toile enduite

C

Double accès

B

→ Tapis Mozaïc page 1028-1029

Dès la naissance
TAPIS Pour tunnel
d'activités BABI Up

L: 95 cm - l: 40 cm - ép: 2 cm.

58 532 l'unité

S'utilise à l'intérieur de nos tunnels Babi Up.

LOT de 4 roulettes avec
freins pour meubles
BABI Up

H: 8 cm.

56 239 les 4



TAPIS / PLAID Fluffy
L: 150 cm - l: 115 cm - ép: 2,5 cm.

56 004 l'unité

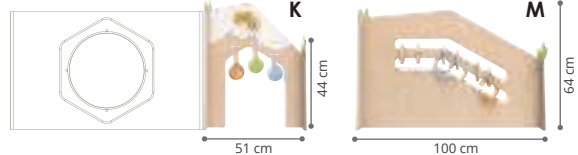

Crée un passage ou une surface d'activités entre vos meubles de rangement !



TUNNEL D'ACTIVITÉS BABI Up Laissez les enfants se faufiler dans le tunnel et exercer leur motricité fine sur le panneau d'activités ! L: 100 cm - l: 45 cm - H: 60 cm. Réalisé en MULTIPLIS verni. Livré à plat, à monter soi-même. Possibilité d'ajouter des roulettes.

E Engrenages	56 222
F Hublot	56 223
G Boulier	56 221
H Cache-cache	56 898
I Miroir	56 899
J Poissons	56 901

LIAISON BABI Up Ces liaisons s'utilisent toujours fixées à un mur ou à nos meubles de rangement Babi Up. Réalisé en MULTIPLIS verni. Livré à plat, à monter soi-même. Livré sans vis (elles dépendent de la nature de vos murs).

K Le pont à miroirs	L: 51 cm - l: 13,5 cm - H: 64 cm.	56 621
L La forêt	L: 51 cm - l: 13,5 cm - H: 64 cm.	56 622
M Les anneaux	L: 99 cm - l: 13,5 cm - H: 64 cm.	56 623
N Le passage	L: 99 cm - l: 13,5 cm - H: 64 cm.	56 624



conception
wesco

GARANTIE 3 ANS

Conforme à la norme
NF D60-300

Livré à plat, à monter
soi-même.

Bacs accessibles
des 2 côtés par
les tout-petits
pour favoriser
leur autonomie

nouveau

Gamme BABI UP

Prolongez votre espace d'activités BABI Up avec ces meubles de rangement accessibles des deux côtés ! Ils conviennent parfaitement pour délimiter un espace tout en offrant un espace de rangement accessible aux tout-petits.

Idéale en milieu de pièce !



Sans danger :
chants arrondis pour une sécurité maximale
Double accès : idéal en milieu de pièce



Bois issu de forêts
écogérées.

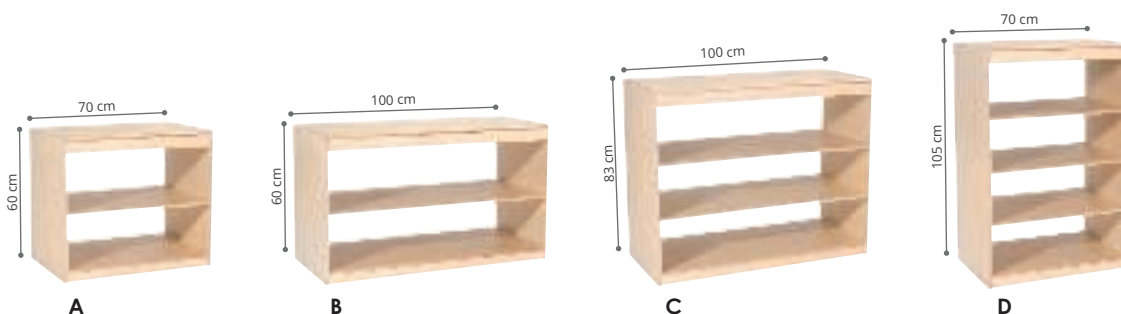

MEUBLE DE RANGEMENT BABI Up Réalisé en MULTIPLIS verni. Livré à plat, à monter soi-même.

ÉTAGÈRES INCLUSES

Coloris NATUREL (016)

A	H: 60 cm - 1 étagère	L: 70 cm - l: 45 cm - H: 60 cm.	63 218
B	H: 60 cm - 1 étagère	L: 100 cm - l: 45 cm - H: 60 cm.	63 981
C	H: 83 cm - 2 étagères	L: 100 cm - l: 45 cm - H: 83 cm.	63 982
D	H: 105 cm - 3 étagères	L: 70 cm - l: 45 cm - H: 105 cm.	63 983

LOT de 4 roulettes avec
freins pour meubles
BABI Up
H: 8 cm.

56 239 les 4



Hauteur
60 cm

Hauteur
83 cm

Hauteur
105 cm

PANIER EN MATIÈRE NATURELLE POSÉS SUR ÉTAGÈRES

Coloris NATUREL (016)

E	4 paniers - 1 étagère	L: 70 cm - l: 45 cm - H: 60 cm.	63 237	-
F	6 paniers - 1 étagère	L: 100 cm - l: 45 cm - H: 60 cm.	63 238	-
G	9 paniers - 2 étagères	L: 100 cm - l: 45 cm - H: 83 cm.	63 239	-
H	8 paniers - 3 étagères	L: 70 cm - l: 45 cm - H: 105 cm.	63 242	-

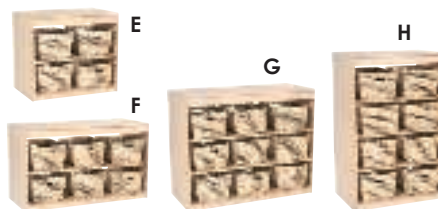

BACS EN MATIÈRE BIOSOURCÉE POSÉS SUR ÉTAGÈRES

Coloris des bacs au choix

BLANC (001) - JAUNE (014) - ORANGE (007) - ROUGE (011) - VIOLET (034) - BLEU (002) - VERT CLAIR (037) - VERT (008)

I	4 bacs - 1 étagère	L: 70 cm - l: 45 cm - H: 60 cm.	63 297	-
J	6 bacs - 1 étagère	L: 100 cm - l: 45 cm - H: 60 cm.	63 298	-
K	9 bacs - 2 étagères	L: 100 cm - l: 45 cm - H: 83 cm.	63 299	-
L	8 bacs - 3 étagères	L: 70 cm - l: 45 cm - H: 105 cm.	63 301	-

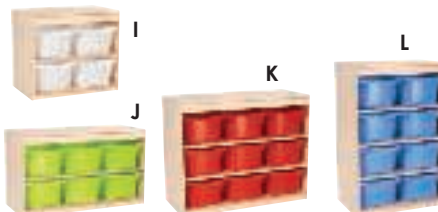



conception
wesco

GARANTIE 3 ANS
sauf bac

Conforme à la norme
NF D60-300

Livré à plat, à monter
soi-même.



**Solution
ÉCONOMIQUE**

Meubles de rangement
ACTI BACS

Légers et ultra modulables !



Double accès : idéal en milieu de pièce
Léger : de 7 à 11 kg
Personnalisable : grâce aux glissières
qui vous permettent de choisir la taille
et l'emplacement des bacs.



Bois issu de forêts écogérées.
Bacs en matière biosourcée.

Bacs accessibles aux enfants : favorisent leur autonomie

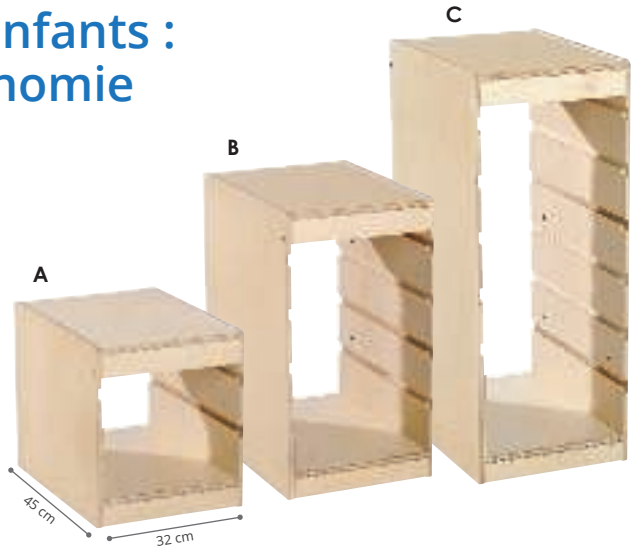
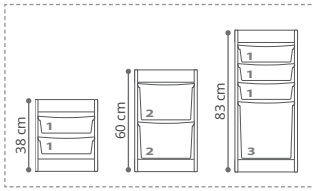

COLONNE À AMÉNAGER ACTI Bacs Coloris des bacs au choix. L: 32 cm - P: 45 cm. Réalisé en MULTIPLIS verni. Livré à plat, à monter soi-même. Coloris NATUREL (016).

			l'unité
A	pour 2 bacs	H: 38 cm - 7 kg.	49 751
B	pour 4 bacs	H: 60 cm - 9,2 kg.	49 752
C	pour 6 bacs	H: 83 cm - 11 kg.	49 753



Bacs en matière biosourcée page 177

Hauteur 9,5 cm

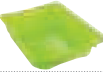

Hauteur 20 cm

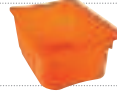

Hauteur 31 cm



MEUBLE ACTI Bacs Coloris des bacs au choix. Réalisé en MULTIPLIS verni. Livré à plat, à monter soi-même. BLANC (001) - JAUNE (014) - ORANGE (007) - ROUGE (011) - VIOLET (034) - BLEU (002) - VERT (008) - VERT CLAIR (037)



D	6 bacs inclus	1 meuble et 6 bacs hauteur 20 cm.	L: 64 cm - H: 83 cm - P: 45 cm.	50 339	l'ensemble	-
E	6 bacs inclus	1 meuble et 6 bacs hauteur 9,5 cm.	L: 96 cm - H: 38 cm - P: 45 cm.	49 833	l'ensemble	-
F	7 bacs inclus	1 meuble, 3 bacs hauteur 9,5 cm, 3 bacs hauteur 20 cm et 1 bac hauteur 31 cm.	L: 96 cm - H: 38 à 83 cm - P: 45 cm.	49 834	l'ensemble	-
G	9 bacs inclus	1 meuble, 3 bacs hauteur 9,5 cm, 3 bacs hauteur 20 cm et 3 bacs hauteur 31 cm.	L: 96 cm - H: 83 cm - P: 45 cm.	49 835	l'ensemble	-
H	8 bacs inclus	1 meuble et 8 bacs hauteur 20 cm.	L: 128 cm - H: 60 cm - P: 45 cm.	49 836	l'ensemble	-
I	12 bacs inclus	1 meuble, 4 bacs hauteur 9,5 cm, 4 bacs hauteur 20 cm et 4 bacs hauteur 31 cm.	L: 128 cm - H: 83 cm - P: 45 cm.	49 837	l'ensemble	-
J	11 bacs inclus	1 meuble, 5 bacs hauteur 9,5 cm, 5 bacs hauteur 20 cm et 1 bac hauteur 31 cm.	L: 160 cm - H: 38 à 83 cm - P: 45 cm.	49 838	l'ensemble	-



Il dispose de 6 grands bacs qui se basculent en toute sécurité pour rendre le contenu accessible.



MEUBLE 6 BACS Up Composé de : 6 bacs de hauteur 20 cm. L: 100 cm - H: 65 cm - P: 50 cm. Réalisé en MULTIPLIS verni (meuble) et POLYÉTHYLÈNE biosourcé (bacs). Livré à plat, à monter soi-même. Coloris au choix : BLANC (001) - JAUNE (014) - ORANGE (007) - ROUGE (011) - VIOLET (034) - BLEU (002) - VERT (008) - VERT CLAIR (037).

49 748 l'ensemble



+ d'infos sur notre site



RANGEMENT Up 3 étagères

l: 100 cm - P: 60 cm - H: 105 cm.

Coloris au choix : BLANC (001) - VERT CLAIR (037).

56 247 l'unité

Retrouvez l'ensemble de la gamme Up page 181 à 183

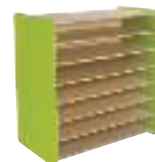

RANGEMENT Up 6 étagères

l: 100 cm - P: 60 cm - H: 105 cm.

Coloris au choix : BLANC (001) - VERT CLAIR (037).

56 246 l'unité



➔ Compatible avec nos bacs et paniers page 177



Stop-bacs : système d'accroche avec nos bacs Wesco 2 unités !

conception
wesco

GARANTIE 10 ANS

Livré à plat, à monter soi-même.

Meubles de rangement
MIX

Spécial ludothèques et bibliothèques !

Le mobilier Mix vous offre une solution de rangement fonctionnelle et esthétique. Les dimensions ont été étudiées pour recevoir des livres ou des boîtes de jeux.



Stable : même seul en milieu de pièce
Robuste et esthétique : par l'alliance du bois et du métal blanc
Sécurisé : bords arrondis
Profondeur adaptée aux boîtes de jeux



Bois issu de forêts écogérées.



MEUBLE DE RANGEMENT Mix Petit escalier
Composé de : 1 rayonnage Mix T1 et 1 rayonnage Mix T2. L: 160 cm - l: 40 cm - H: 106,5 cm Livré à plat, à monter soi-même. Coloris BLANC (001).

58 485 l'ensemble -



MEUBLE DE RANGEMENT Mix Grand escalier
Composé de : 1 rayonnage Mix T2 et 1 rayonnage Mix T3. L: 160 cm - l: 40 cm - H: 143,5 cm Livré à plat, à monter soi-même. Coloris BLANC (001).

58 486 l'ensemble -



MEUBLE DE RANGEMENT Mix Double colonne
Composé de : 2 rayonnages Mix T3. L: 160 cm - l: 40 cm - H: 143,5 cm Livré à plat, à monter soi-même. Coloris BLANC (001).

58 487 l'ensemble -



MEUBLE DE RANGEMENT Mix Structure en métal robuste aux bords arrondis et tablettes en conteplaqué de bouleau verni qui apporte chaleur à votre intérieur. Tablettes espacées de 37 cm pour un rangement optimisé. Réalisé en MÉTAL, finition ÉPOXY (structure) et MULTIPLIS verni (tablettes). Livré à plat, à monter soi-même. BLANC (001)

			Simple	Dos à dos
T1 - 2 tablettes	L: 80 cm - l: 80 cm - H: 69,5 cm.	58 478	l'unité	58 481 l'ensemble
T2 - 3 tablettes	L: 80 cm - l: 80 cm - H: 106,5 cm.	58 479	l'unité	58 482 l'ensemble
T3 - 4 tablettes	L: 80 cm - l: 80 cm - H: 143,5 cm.	58 480	l'unité	58 483 l'ensemble



Deux
qualités robustes :
**hêtre massif
ou panneau
de particules**



Deux
ambiances
**Blanche ou
Naturelle**



MOBILIER SCOLAIRE Wesco

Choisir notre mobilier, c'est la garantie de nos engagements...

Préserver la qualité de l'air intérieur

Le classement E1
c'est la certitude que :

- Les panneaux ne subissent **aucun traitement chimique** : leur épaisseur de 19 mm leur confère un classement "Non feu M3".

- La teneur en formaldéhydes est **2 fois inférieure** à la norme européenne.

- La colle utilisée pour créer les panneaux de particules **est faiblement émissive en COV**.

conception
wesco

GARANTIE 10 ANS

**MEUBLES MASSIFS :
GARANTIE 15 ANS**

Classement E1
selon la norme
NF EN 120 relative
aux émissions de
formaldéhydes
(composés organiques
volatils irritants).
Non feu M3

Favoriser la fabrication française et le circuit court :



Les panneaux de nos meubles sont issus de bois de forêts françaises gérées durablement, transformés dans une usine située dans la région Centre-Val de Loire (meubles mélaminés) et Aisne (meubles massifs) puis mis en stock dans nos locaux en région Nouvelle-Aquitaine et directement livrés dans votre structure !

**On n'y va pas
par 4 chemins !**

Garantir un environnement scolaire serein :

**Garantis 10 et 15 ans,
nos meubles sont certifiés :**

NF EN 16121

Pincements, chocs, renversements, aptitude au nettoyage et à l'entretien... nous avons pris en compte ces critères et les avons testés en collaboration avec les **professionnels de l'enseignement** et le laboratoire indépendant de FCBA.

Opter pour le respect de l'environnement :



Nous avons choisi la livraison à plat pour limiter les volumes de transport et réduire notre empreinte carbone.

**Moins de volume
= moins de camions
= moins de CO2 !**

Et pour aller encore plus loin, nous avons sélectionné des paniers en **matière naturelle** et amélioré nos bacs grâce à **une matière biosourcée innovante**.



➔ Tous les détails page 177



**PLUS FACILE, PLUS RAPIDE
DE CHOISIR VOTRE MEUBLE
AVEC NOTRE OUTIL DE RECHERCHE**

SUR



Mobilier scolaire en hêtre massif

Bois 100% massif issu de forêts écogérées.
Paniers en matière naturelle non traitée.
Bacs en polyéthylène biosourcé.



LOT 4 PIEDS MÉTAL Pour meubles massifs

60 158 les 4



Invisibles sous nos
meubles massifs !



LOT 4 ROULETTES Pour meubles massifs

50 519 les 4

ÉTAGÈRES EN BOIS MASSIF INCLUSES

● Coloris au choix NATUREL (016)

A	1 étagère	60 699
B	1 étagère	60 700
C	2 étagères	60 702
D	9 tablettes	60 703
E	3 étagères	60 705
F	12 tablettes	60 704



PANIER EN MATIÈRE NATURELLE POSÉS SUR ÉTAGÈRES

● Coloris au choix NATUREL (016)

G	4 paniers - 1 étagère	60 177	-
H	6 paniers - 1 étagère	60 179	-
I	9 paniers - 2 étagères	60 182	-
J	12 paniers - 12 tablettes	60 184	-
K	8 paniers - 3 étagères	60 188	-
L	15 paniers - 12 tablettes	60 186	-



BACS EN MATIÈRE BIOSOURCÉE POSÉS SUR ÉTAGÈRES

● ● ● ● ● ● ● ●
Coloris au choix BLANC (001) - JAUNE (014)
- ORANGE (007) - ROUGE (011) - VIOLET (034) -
BLEU (002) - VERT CLAIR (037) - VERT (008)

M	4 bacs - 1 étagère	60 176	-
N	6 bacs - 1 étagère	60 178	-
O	9 bacs - 2 étagères	60 181	-
P	12 bacs - 9 tablettes	60 183	-
Q	8 bacs - 3 étagères	60 187	-
R	15 bacs - 12 tablettes	60 185	-

Montage possible sur demande (voir le guide des solutions de livraisons).



100% naturel, très haute résistance



Solides et durables, nos meubles en bois massif de très belle qualité offrent une ambiance chaleureuse qui perdure au fil du temps.



Esthétisme : Réalisé en bois massif. Le bois massif a **une grande durée de vie**, il peut être poncé, reverní, huilé au fil du temps.

Sécurité : bords arrondis
Haute résistance aux frottements

Tous nos meubles ont une profondeur commune de 45 cm, pour les associer et créer une multitude d'agencements.

Nos meubles sont **classés non feu M3**.



Conforme à la norme NF EN 16121 meuble de rangement à usage collectif.

Les étagères (ép. 19 mm) sont très résistantes et prévues pour y ranger directement vos livres et objets lourds.

Piètement métallique, finition époxy.

H: 51 cm
H: 57 cm avec piètement

H: 81 cm
H: 87 cm avec piètement

H: 102 cm
H: 108 cm avec piètement

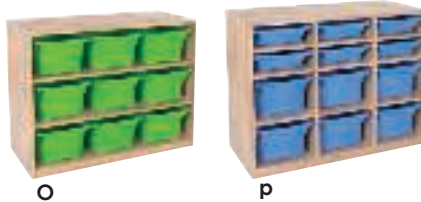
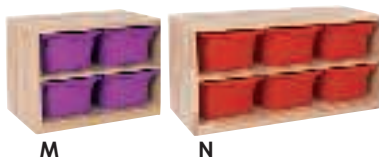
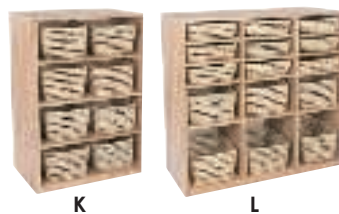
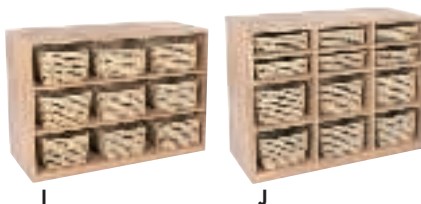
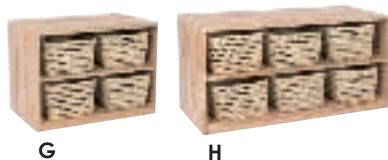
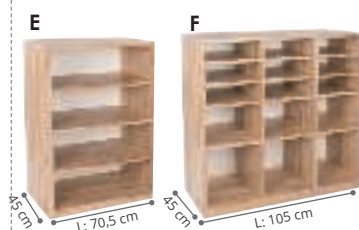
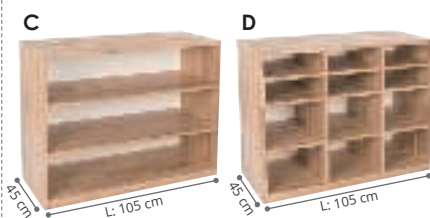
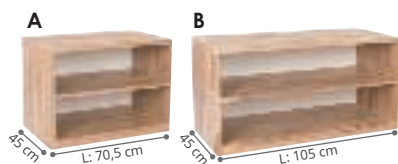

Mobilier scolaire mélaminés

Qualité, haute résistance, normes scolaires



Nos meubles sont fabriqués en **panneaux de particules de haute densité, classés non feu M3, mélaminés sur les 2 faces, d'épaisseur 19 mm.**

Chants ABS.

Lavable à l'éponge.

Tous nos meubles ont une profondeur commune de 45 cm, pour les associer et créer une multitude d'agencements.

Les étagères (ép. 19 mm) sont très résistantes et prévues pour y ranger directement vos livres et objets lourds.

Les étagères et tablettes sont mobiles en hauteur, tous les 16 mm.

Piètement métallique, finition époxy.

Tous nos meubles de plus de 100 cm sont livrés avec des pattes de fixation pour éviter que le meuble ne bascule.



2 coloris de meubles au choix naturel ou blanc



5 hauteurs au choix

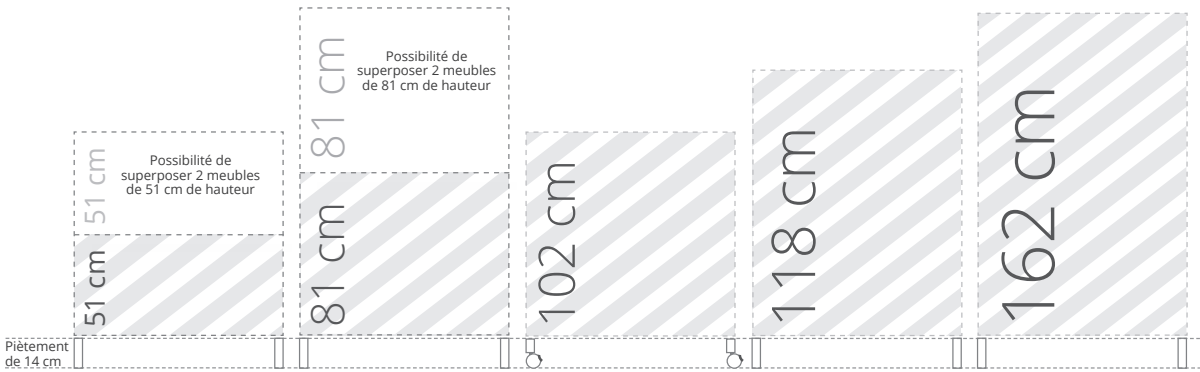

Ne jamais superposer de meuble sur un meuble à roulettes.

4 largeurs au choix

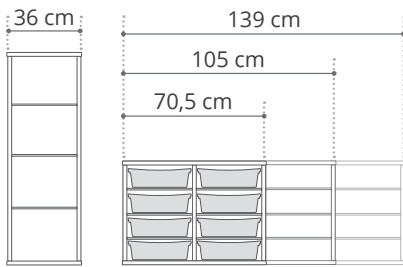

2 piètements au choix

ALUMINIUM finition brossé.

Piètement simple

Muni de patins pour protéger les sols.
Réglable en hauteur.

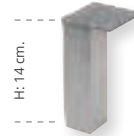

Piètement avec roulettes

Muni de roulettes avec frein pour créer des agencements modulables.

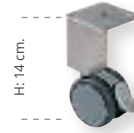

5 aménagements intérieurs au choix



vide (à aménager)



Tablettes ép. 8 ou 19 mm, avec taquets autobloquants



Tablettes et paniers posés en matière naturelle non traitée

utilisation nomade des bacs



Tablettes et bacs posés en matière biosourcée

Bacs sur glissière sécurisée antichute, possibilité de les retirer complètement par un adulte pour nettoyage, activités...



Bacs en bois avec rails antichute



Bacs en matière biosourcée avec rails antichute



Plateaux d'activités en matière biosourcée avec rails antichute

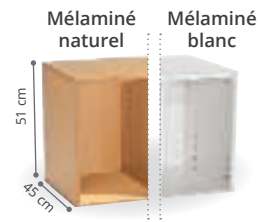

H: 51 cm - H: 66 cm avec piètement



	Mélaminé naturel	Mélaminé blanc	l'unité
A 2 compartiments	55 326	49 848	
B Recto - Verso	55 328	64 458	
C Accès supérieur 2 compartiments	67 724	49 852	
D 3 compartiments	33 805	49 854	
E 4 compartiments	37 801	64 515	



H: 81 cm - H: 96 cm avec piètement

	Mélaminé naturel	Mélaminé blanc	l'unité
F 3 compartiments	55 383	49 856	
G Accès supérieur 3 compartiments	67 778	49 862	
H 4 compartiments	37 805	64 519	

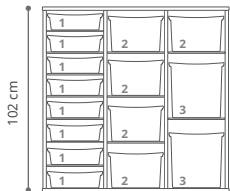

H: 102 cm - H: 117 cm avec piètement

	Mélaminé naturel	Mélaminé blanc	l'unité
I 1 compartiment	33 807	64 520	
J 2 compartiments	67 730	49 865	
K 3 compartiments	33 806	49 868	
L 4 compartiments	37 809	64 521	



H: 118 cm - H: 133 cm avec piètement

	Mélaminé naturel	Mélaminé blanc	l'unité
M 3 compartiments	37 001	64 459	



H: 162 cm - H: 177 cm avec piètement

Par mesure de sécurité, le piètement à roulettes est interdit sur les meubles hauteur 162 cm.

	Mélaminé naturel	Mélaminé blanc	l'unité
N 3 compartiments - 3 étagères	37 046	64 461	
O 3 compartiments - 3 étagères et portes	52 044	64 462	

➔ Étagères, bacs et paniers page 176-177





Meubles mélaminés **naturels** ou **blancs** À aménager

PLUS **FACILE**, PLUS **RAPIDE**
DE **CHOISIR VOTRE MEUBLE**
AVEC NOTRE **OUTIL DE RECHERCHE**
SUR

Largeur
36 cm

Largeur 70,5 cm

Largeur 105 cm

Largeur 139 cm

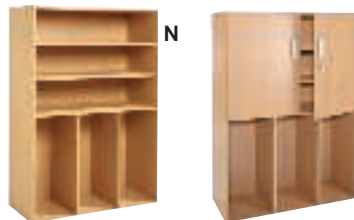
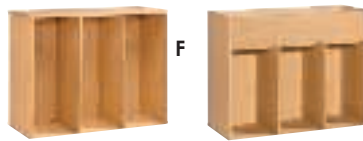
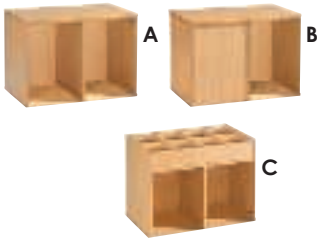

PIÈTEMENT L: 36 et 70,5 cm H: 14 cm.
PIÈTEMENT L: 105 et 139 cm H: 14 cm.



sans roulettes

58 605 les 4
59 035 les 5



avec roulettes

58 606 les 4
59 036 les 5

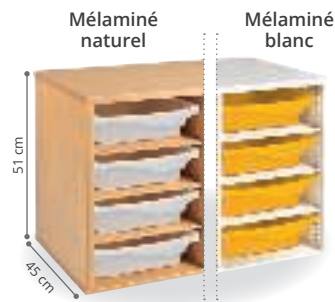
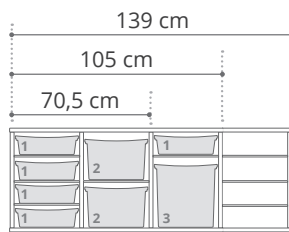

ÉTAGÈRES INCLUSES



Coloris au choix BLANC (001) - NATUREL (016) - ORANGE (007) - BLEU (002) - VERT CLAIR (037)

uniquement pour le mélaminé naturel

1	1 étagère
2	2 étagères
3	Recto-verso 2 étagères
4	Accès supérieur 4 étagères
5	9 étagères
6	12 étagères

	Mélaminé Naturel	Mélaminé Blanc
1	45 876	49 851
2	45 877	49 849
3	45 878	64 389
4	61 338	49 853
5	37 000	49 855
6	37 803	64 378



BACS MATIÈRE BIOSOURCÉE POSÉS SUR ÉTAGÈRES



Coloris au choix BLANC (001) - JAUNE (014) - ORANGE (007) - ROUGE (011) - VIOLET (034) - BLEU (002) - VERT CLAIR (037) - VERT (008) - MULTICOLORE prédéfini (020)

7	4 bacs - 2 étagères
8	8 bacs - 6 étagères
9	Recto-verso 4 bacs - 2 étagères
10	Accès supérieur 6 bacs - 4 étagères
11	9 bacs - 6 étagères
12	16 bacs - 12 étagères

	Mélaminé Naturel	Mélaminé Blanc	
7	37 006	49 883	-
8	37 023	49 884	-
9	64 393	64 394	-
10	64 395	64 396	-
11	37 007	49 916	-
12	64 397	64 398	-



PANIER EN MATIÈRE NATURELLE POSÉS SUR ÉTAGÈRES



Coloris NATUREL (016)

13	4 paniers - 2 étagères
14	8 paniers - 6 étagères
15	Recto-verso 4 paniers - 2 étagères
16	Accès supérieur 6 paniers - 4 étagères
17	9 paniers - 6 étagères
18	16 paniers - 12 étagères

	Mélaminé Naturel	Mélaminé Blanc	
13	59 142	59 137	-
14	59 162	59 161	-
15	64 412	64 415	-
16	64 419	64 421	-
17	59 143	59 138	-
18	64 423	64 424	-



BACS EN MATIÈRE BIOSOURCÉE SUR RAILS ANTICHUTE INCLUS



Coloris au choix BLANC (001) - JAUNE (014) - ORANGE (007) - ROUGE (011) - VIOLET (034) - BLEU (002) - VERT CLAIR (037) - VERT (008) - MULTICOLORE prédéfini (020)

19	4 bacs sur rails
20	18 plateaux sur rails
21	6 bacs sur rails
22	4 bacs sur rails + 4 étagères
23	Recto-verso 6 bacs sur rails
24	Accès supérieur 6 bacs sur rails
25	9 bacs sur rails
26	12 bacs sur rails
27	16 bacs sur rails
28	27 plateaux sur rails

	Mélaminé Naturel	Mélaminé Blanc	
19	37 028	49 925	-
20	60 649	60 623	-
21	37 027	49 926	-
22	37 029	49 931	-
23	37 011	64 443	-
24	37 012	49 932	-
25	37 014	49 933	-
26	37 013	49 934	-
27	64 444	64 445	-
28	60 650	60 624	-



BACS EN BOIS SUR RAILS ANTICHUTE INCLUS



Coloris au choix NATUREL (016) - JAUNE (014) - ORANGE (007) - ROUGE (011) - VIOLET (034) - BLEU (002) - VERT CLAIR (037) - VERT (008) - MULTICOLORE prédéfini (020)

29	4 bacs sur rails
30	6 bacs sur rails
31	Recto-verso 6 bacs sur rails
32	Accès supérieur 6 bacs sur rails
33	9 bacs sur rails
34	16 bacs sur rails

	Mélaminé Naturel	Mélaminé Blanc	
29	37 050	49 946	-
30	37 049	49 947	-
31	64 465	64 466	-
32	64 472	64 473	-
33	37 051	49 948	-
34	64 474	64 475	-

Meubles mélaminés naturels ou blancs

H: 51 cm - H: 66 cm avec piètement

Livré à plat, à monter soi-même.



PLUS **FACILE**, PLUS **RAPIDE**
DE **CHOISIR VOTRE MEUBLE**
AVEC NOTRE **OUTIL DE RECHERCHE**
SUR

Largeur 70,5 cm

Largeur 105 cm

Largeur 139 cm



sans roulettes

avec roulettes

PIÈTEMENT L: 36 et 70,5 cm. H: 14 cm.
PIÈTEMENT L: 105 et 139 cm. H: 14 cm.

58 605 les 4
59 035 les 5

58 606 les 4
59 036 les 5

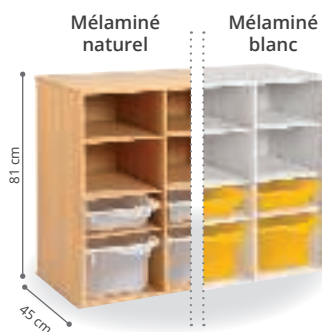
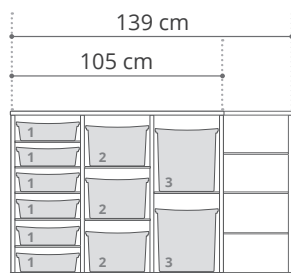

ÉTAGÈRES INCLUSES



Coloris au choix
BLANC (001) - NATUREL (016)
- ORANGE (007) - BLEU (002) -
VERT CLAIR (037)

**uniquement pour le
mélaminé naturel!**

- 1 1 étagère
- 2 3 étagères
- 3 9 étagères
- 4 Accès supérieur 8 étagères
- 5 12 étagères

	Mélaminé naturel	Mélaminé blanc
1	55 332	49 857
2	55 338	49 858
3	45 880	49 859
4	45 882	49 864
5	45 883	64 379



BACS MATIÈRE BIOSOURCÉE POSÉS SUR ÉTAGÈRES



Coloris au choix
BLANC (001) - JAUNE (014) -
ORANGE (007) - ROUGE (011) -
VIOLET (034) - BLEU (002) -
VERT CLAIR (037) - VERT (008) -
MULTICOLORE prédéfini (020)

- 6 6 bacs - 9 étagères
- 7 12 bacs - 9 étagères
- 8 Accès supérieur
9 bacs - 6 étagères
- 9 12 bacs - 8 étagères

	Mélaminé naturel	Mélaminé blanc	
6	37 025	49 917	-
7	37 024	49 918	-
8	37 008	49 919	-
9	64 402	64 399	-



PANIER EN MATIÈRE NATURELLE POSÉS SUR ÉTAGÈRES

Coloris
NATUREL (016)

- 10 6 paniers - 9 étagères
- 11 12 paniers - 9 étagères
- 12 Accès supérieur
9 paniers - 6 étagères
- 13 12 paniers - 8 étagères

	Mélaminé naturel	Mélaminé blanc	
10	59 144	59 139	-
11	59 145	59 140	-
12	59 147	59 141	-
13	64 426	64 427	-



BACS EN MATIÈRE BIOSOURCÉE SUR RAILS ANTICHUTE INCLUS



Coloris au choix
BLANC (001) - JAUNE (014) -
ORANGE (007) - ROUGE (011) -
VIOLET (034) - BLEU (002) -
VERT CLAIR (037) - VERT (008) -
MULTICOLORE prédéfini (020)

- 14 18 bacs sur rails
- 15 36 plateaux sur rails
- 16 4 bacs sur rails - 4 étagères
- 17 8 bacs sur rails - 4 étagères
- 18 12 bacs sur rails
- 19 Accès supérieur 15 bacs sur rails
- 20 12 bacs sur rails

	Mélaminé naturel	Mélaminé blanc	
14	37 016	49 936	-
15	60 651	60 625	-
16	37 031	49 937	-
17	37 032	49 938	-
18	37 030	49 939	-
19	37 017	49 941	-
20	64 447	64 448	-



BACS EN BOIS SUR RAILS ANTICHUTE INCLUS



Coloris au choix
NATUREL (016) - JAUNE (014) -
ORANGE (007) - ROUGE (011) -
VIOLET (034) - BLEU (002) -
VERT CLAIR (037) - VERT (008) -
MULTICOLORE prédéfini (020)

- 21 8 bacs bois sur rails - 4 étagères
- 22 Accès supérieur
15 bacs bois sur rails
- 23 12 bacs sur rails

	Mélaminé naturel	Mélaminé blanc	
21	37 052	49 949	-
22	64 478	64 479	-
23	64 481	64 482	-

Meubles mélaminés naturels ou blancs

H: 81 CM - H: 96 cm avec piètement

Livré à plat, à monter soi-même.



PLUS FACILE, PLUS RAPIDE
DE CHOISIR VOTRE MEUBLE
AVEC NOTRE OUTIL DE RECHERCHE

SUR

Largeur 105 cm

Largeur 139 cm



1



2



3



4



5



6



7



8



9



10



11



12



13



14



16



20



15



17



18



19



21



22



23

sans roulettes

avec roulettes

PIÈTEMENT L: 105 et 139 cm H: 14 cm.

59 035

les 5

59 036

les 5

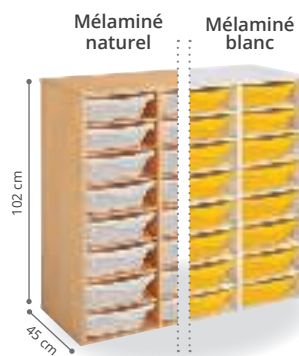
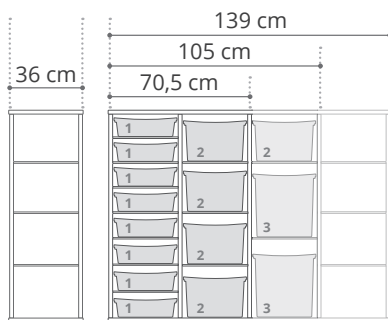

ÉTAGÈRES INCLUSES



Coloris au choix
BLANC (001) - NATUREL (016)
- ORANGE (007) - BLEU (002) -
VERT CLAIR (037)

uniquement pour le
mélaminé naturel

1	3 étagères
2	7 étagères
3	2 étagères
4	6 étagères
5	21 étagères
6	28 étagères

	Mélaminé naturel	Mélaminé blanc
1	37 002	64 391
2	37 056	64 392
3	67 729	49 866
4	45 884	49 867
5	37 003	49 869
6	37 811	64 381



BACS MATIÈRE BIOSOURCÉE POSÉS SUR ÉTAGÈRES



Coloris au choix
BLANC (001) - JAUNE (014) -
ORANGE (007) - ROUGE (011) -
VIOLET (034) - BLEU (002) -
VERT CLAIR (037) - VERT (008) -
MULTICOLORE prédéfini (020)

7	4 bacs - 3 étagères
8	8 bacs - 7 étagères
9	16 bacs - 14 étagères
10	24 bacs - 21 étagères
11	32 bacs - 28 étagères

	Mélaminé naturel	Mélaminé blanc	
7	64 404	64 406	-
8	37 009	64 432	-
9	37 026	49 921	-
10	37 010	49 935	-
11	64 407	64 408	-



PANIERS EN MATIÈRE NATURELLE POSÉS SUR ÉTAGÈRES



Coloris
NATUREL (016)

12	4 paniers - 3 étagères
13	8 paniers - 7 étagères
14	16 paniers - 14 étagères
15	24 paniers - 21 étagères
16	32 paniers - 28 étagères

	Mélaminé naturel	Mélaminé blanc	
12	64 428	64 429	-
13	59 163	64 431	-
14	59 165	64 433	-
15	59 164	64 434	-
16	64 435	64 436	-



BACS EN MATIÈRE BIOSOURCÉE SUR RAILS ANTICHUTE INCLUS



Coloris au choix
BLANC (001) - JAUNE (014) -
ORANGE (007) - ROUGE (011) -
VIOLET (034) - BLEU (002) -
VERT CLAIR (037) - VERT (008) -
MULTICOLORE prédéfini (020)

17	8 bacs sur rails
18	15 plateaux sur rails
19	16 bacs sur rails
20	8 bacs sur rails
21	30 plateaux sur rails
22	4 bacs sur rails - 3 étagères
23	24 bacs sur rails
24	9 bacs sur rails - 6 étagères
25	45 plateaux sur rails

	Mélaminé naturel	Mélaminé blanc	
17	37 018	64 449	-
18	60 652	64 451	-
19	37 037	49 943	-
20	37 038	64 452	-
21	60 653	60 626	-
22	37 039	64 453	-
23	37 019	49 944	-
24	37 020	49 945	-
25	60 654	60 627	-



BACS EN BOIS SUR RAILS ANTICHUTE INCLUS



Coloris au choix
NATUREL (016) - JAUNE (014) -
ORANGE (007) - ROUGE (011) -
VIOLET (034) - BLEU (002) -
VERT CLAIR (037) - VERT (008) -
MULTICOLORE prédéfini (020)

26	8 bacs bois sur rails
27	16 bacs bois sur rails
28	4 bacs bois sur rails - 3 étagères
29	24 bacs bois sur rails
30	9 bacs bois sur rails - 6 étagères
31	32 bacs bois sur rails

	Mélaminé naturel	Mélaminé blanc	
26	64 483	64 484	-
27	37 053	49 951	-
28	37 054	49 952	-
29	64 485	64 486	-
30	64 487	64 488	-
31	64 489	64 490	-

Meubles mélaminés naturels ou blancs

H: 102 CM - H: 117 cm avec piètement

Livré à plat, à monter soi-même.



PLUS **FACILE**, PLUS **RAPIDE**
DE **CHOISIR VOTRE MEUBLE**
AVEC NOTRE **OUTIL DE RECHERCHE**
SUR

Largeur 36 cm

Largeur 70,5 cm

Largeur 105 cm

Largeur 139 cm

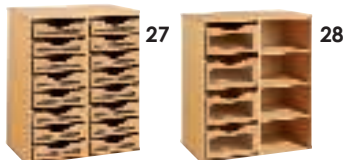
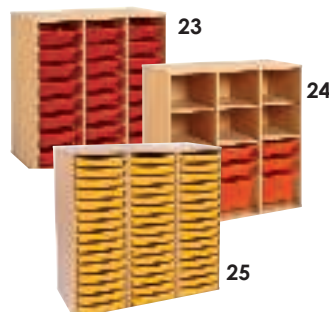
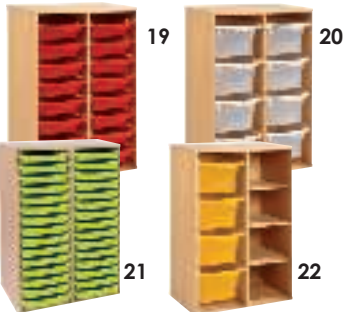
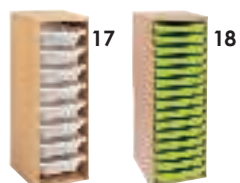
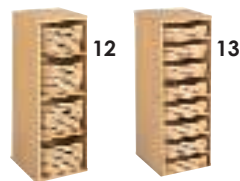
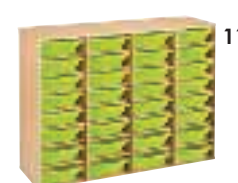
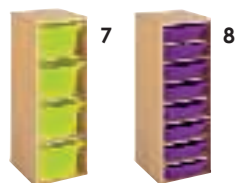
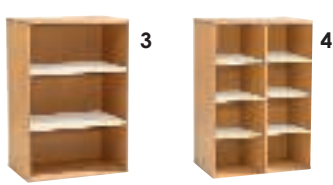

Par mesure de sécurité, le piètement à roulettes est interdit sur ce type de meuble.

PIÈTEMENT L: 36 et 70,5 cm
PIÈTEMENT L: 105 et 139 cm

H: 14 cm.
H: 14 cm.

sans roulettes
58 605 les 4
59 035 les 5

avec roulettes
58 606 les 4
59 036 les 5

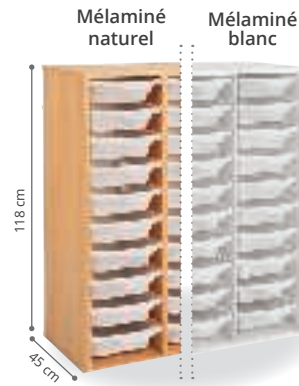

ÉTAGÈRES INCLUSES



Coloris au choix
BLANC (001) - NATUREL (016) -
ORANGE (007) - BLEU (002) -
VERT CLAIR (037)

**uniquement pour le
mélaminé naturel**

	Mélaminé naturel	Mélaminé blanc
1 12 étagères	64 454	64 383
2 27 étagères	37 004	64 382
3 3 étagères	67 786	64 386
4 5 étagères	46 122	64 387
5 9 étagères	45 885	64 384
6 Portes hautes 9 étagères	52 042	64 385



BACS EN MATIÈRE BIOSOURCÉE POSÉS SUR ÉTAGÈRES



Coloris au choix
BLANC (001) - JAUNE (014) -
ORANGE (007) - ROUGE (011) -
VIOLET (034) - BLEU (002) -
VERT CLAIR (037) - VERT (008) -
MULTICOLORE prédéfini (020)

	Mélaminé naturel	Mélaminé blanc
7 15 bacs - 12 étagères	37 055	64 409
8 30 bacs - 27 étagères	37 042	64 411



PANIERS EN MATIÈRE NATURELLE POSÉS SUR ÉTAGÈRES



Coloris
NATUREL (016)

	Mélaminé naturel	Mélaminé blanc
9 15 paniers - 12 tablettes	59 148	64 440
10 30 paniers - 27 tablettes	59 166	64 441



BACS EN MATIÈRE BIOSOURCÉE SUR RAILS ANTICHUTE INCLUS



Coloris au choix
BLANC (001) - JAUNE (014) -
ORANGE (007) - ROUGE (011) -
VIOLET (034) - BLEU (002) -
VERT CLAIR (037) - VERT (008) -
MULTICOLORE prédéfini (020)

	Mélaminé naturel	Mélaminé blanc
11 15 bacs sur rails	64 455	64 456
12 30 bacs sur rails	37 021	64 457
13 18 bacs sur rails - 3 étagères	37 045	64 463
14 Portes hautes - 18 bacs sur rails et 9 étagères	52 043	64 464



BACS EN BOIS SUR RAILS ANTICHUTE INCLUS



Coloris au choix
NATUREL (016) - JAUNE (014) -
ORANGE (007) - ROUGE (011) -
VIOLET (034) - BLEU (002) -
VERT CLAIR (037) - VERT (008) -
MULTICOLORE (020)

	Mélaminé naturel	Mélaminé blanc
15 15 bacs sur rails	64 491	64 492
16 30 bacs sur rails	64 493	64 494
17 18 bacs - 3 étagères	64 495	64 496
18 18 bacs - 3 étagères	64 497	64 498

Tous nos meubles de plus de 100 cm sont livrés avec des pattes de fixation pour éviter tout risque de basculement.



H: 118 cm -
H: 133 cm avec piètement
Largeur 105 cm

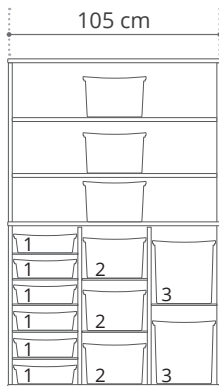

H: 162 cm -
H: 177 cm avec piètement
Largeur 105 cm

Meubles mélaminés **naturels** ou **blancs**

Livré à plat, à monter soi-même.

Idéal pour votre classe
 de 30 élèves !



1



2



3



4



5



6



7



8



9



10



11



12



15



16



13



14



17



18

Par mesure de sécurité, le
 piètement à roulettes est interdit
 sur les meubles hauteur 162 cm.





Hauteur 51 cm

	Mélangé naturel	Mélangé blanc	l'unité
2 portes, 1 étagère	45 739	64 388	



Hauteur 81 cm

	Mélangé naturel	Mélangé blanc	l'unité
2 portes, 2 étagères	45 746	49 872	
2 portes coulissantes, 2 étagères	45 745	49 875	

Hauteur 102 cm

	Mélangé naturel	Mélangé blanc	l'unité
2 étagères	45 749	49 876	



Hauteur 162 cm

	Mélangé naturel	Mélangé blanc	l'unité
3 étagères, portes basses	45 754	49 880	
3 étagères, portes hautes	45 753	49 882	
3 étagères, 2 portes	45 755	49 879	

PIÈTEMENT L: 36 et 70,5 cm H: 14 cm.
PIÈTEMENT L: 105 et 139 cm H: 14 cm.



sans roulettes

58 605 les 4
59 035 les 5



avec roulettes

58 606 les 4
59 036 les 5

Meubles mélaminés naturels ou blancs à portes

Livré à plat, à monter soi-même.



Coloris au choix des façades de portes et étagères
BLANC (001) - NATUREL (016) - ORANGE (007) - BLEU (002) - VERT CLAIR (037)

uniquement pour les meubles mélaminés naturels



Coloris BLANC (001)

Largeur 70,5 cm



Largeur 70,5 cm



Largeur 105 cm



Largeur 105 cm



Largeur 70,5 cm



Largeur 70,5 cm



Largeur 105 cm



Largeur 105 cm



Par mesure de sécurité, le piètement à roulettes est interdit sur les meubles au-delà de 102 cm.

Ne jamais superposer de meuble sur un meuble à roulettes.

Tous nos meubles de plus de 100 cm sont livrés avec des pattes de fixation pour éviter tout risque de basculement.

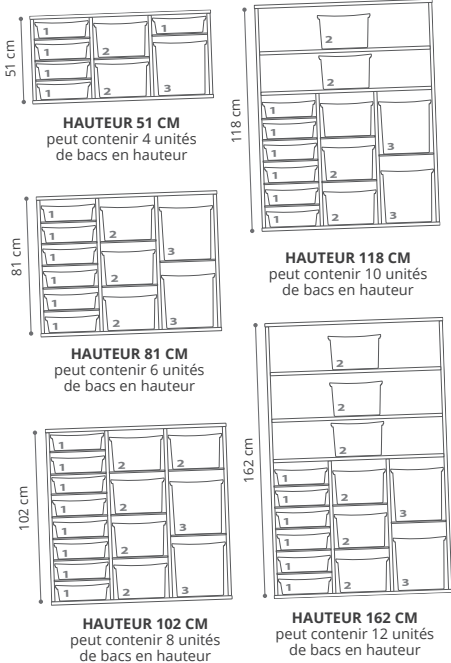

Bacs en bois

- Bois issu de forêts écogérées. Bois massif ultrarésistant.
- Visibilité du contenu : façade transparente
- Empilables
- Superposables

2 tailles,
8 couleurs

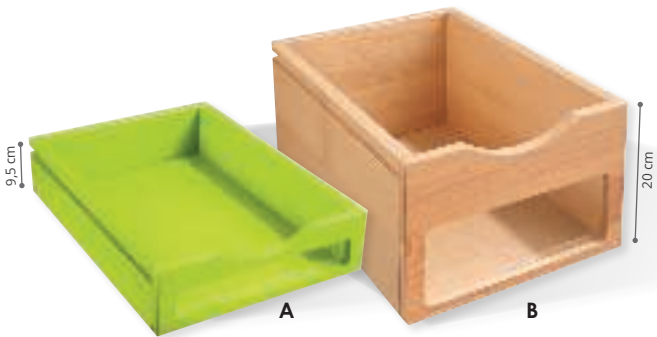

BAC DE RANGEMENT en bois l: 31 cm - P: 42 cm. Réalisé en BOIS MASSIF verni, avec une face à fenêtre en Plexiglas. Coloris au choix : NATUREL (016) - JAUNE (014) - ORANGE (007) - ROUGE (011) - VIOLET (034) - BLEU (002) - VERT CLAIR (037) - VERT (008).

	A Hauteur 9,5 cm	B Hauteur 20 cm
BAC SEUL	33 487	33 490
BAC + RAILS	33 493	33 494

Paniers en matière naturelle

- Matière naturelle non traitée. De fabrication artisanale contrôlée, chaque panier est unique et les dimensions peuvent varier légèrement. Non traité, l'odeur qui peut s'en dégager est simplement celle du palmier dattier.
- Ultra léger ! Poignée de transport
- Aucun risque d'écharde : matériau souple.

➔ Gamme complète de paniers naturels page 191

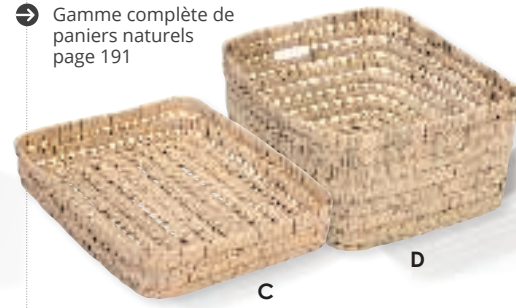

PANIER EN MATIÈRE NATURELLE
Réalisé en PALMIER DATTIER.

C 9,6 litres
L: 40 cm - l: 30 cm - H: 8 cm.
58 251 l'unité
à partir de 5 l'unité
D 15,7 litres
L: 35 cm - l: 25 cm - H: 18 cm.
58 249 l'unité
à partir de 5 l'unité

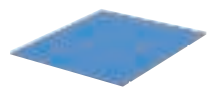

TABLETTES pour meuble l: 36 cm
P: 42 cm - ép. 8 mm.

70 997 les 2



ÉTAGÈRE pour meuble l: 70,5 cm
P: 42 cm - ép. 19 mm.

70 995 l'unité



ÉTAGÈRE pour meuble l: 105 cm
P: 42 cm - ép. 19 mm.

34 849 l'unité



CASIER 6 COMPARTIMENTS
L: 109 cm - l: 49 cm - H: 22,5 cm.

20 077 l'unité



Oui aux bacs en matière biosourcée !



1) Au départ, une culture contrôlée de canne à sucre : absorbeur de CO2 et producteur d'oxygène.



2) Les déchets sont utiles ! Ils sont transformés en éthanol, carburant d'origine végétale.



3) Tout se transforme ! Production d'un polyéthylène respectueux de l'environnement à partir d'éthanol.



100% recyclable
Faible émission de gaz à effet de serre.

Bacs en matière biosourcée

Ultra résistants !

4 tailles,
8 couleurs



Solides : en polyéthylène épais
Ne se déforment pas
Empilables
Superposables
Hygiéniques : entièrement lavables

Avec des encoches pour un retrait facile !



Contenance : 5,5 L.

E

Plateau d'activité à utiliser en toute autonomie !



Contenance : 12,5 L.

F



Contenance : 26 L.

G



Contenance : 40 L.

H

BAC DE RANGEMENT en matière biosourcée L: 31 cm - P: 42,5 cm. Réalisé en POLYÉTHYLÈNE épais. Coloris au choix : BLANC (001) - JAUNE (014) - ORANGE (007) - ROUGE (011) - VIOLET (034) - BLEU (002) - VERT CLAIR (037) - VERT (008).

	E Hauteur 4,2 cm	F Hauteur 9,5 cm	G Hauteur 20 cm	H Hauteur 31 cm
BAC SEUL	60 552	33 322 à partir de 6	33 323 à partir de 6	33 324 à partir de 6
BAC + RAILS	60 554 Lot de 2 !	33 326 à partir de 6	33 327 à partir de 6	33 328 à partir de 6



RAILS PLASTIQUE + VISSERIE

47 024

la paire

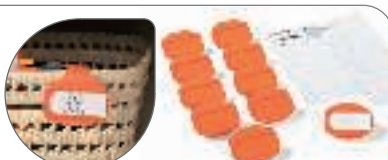

CLIPS D'IDENTIFICATION

x 10 62 915 les 10
x 40 62 917 les 40 -



COUVERCLE pour bac de rangement Idéal pour protéger le contenu de vos bacs Wesco ! Grâce à sa forme spécifique, les bacs s'emplitent et restent bien en place. L: 40 cm - l: 28 cm - H: 2 cm. Réalisé en POLYÉTHYLÈNE épais. Coloris BLANC (001).

34 418 l'unité
à partir de 3 l'unité

Économique et astucieux !



Panneaux pour meubles

Fixez simplement ce panneau de rangement au dos de nos meubles et bénéficiez d'un espace de stockage supplémentaire dans un minimum d'espace !
Idéal pour recevoir des jouets, instruments de musiques, petites fournitures...



Fixation facile par boutons-pression métalliques
Toile enduite très résistante
Filet pour une meilleure aération et pour une visualisation du contenu optimale.

POUR MEUBLE H: 51 cm

POUR MEUBLE H: 81 cm

PANNEAU DE PRÉSENTATION		PANNEAU DE RANGEMENT	
4 bandes de maintien.	4 bandes de maintien.	6 poches	6 poches

PANNEAU DE PRÉSENTATION		PANNEAU DE RANGEMENT	
6 bandes de maintien.	6 bandes de maintien.	12 poches	40 poches

● ● ● Coloris au choix ORANGE (007) - BLEU CLAIR (057) - VERT CLAIR (037)

59 429 L: 35 cm - H: 51 cm.	59 430 L: 70 cm - H: 51 cm.	59 423 L: 70 cm - H: 51 cm. Poche : L: 21 cm - l: 17 cm - P: 3 cm.	59 426 L: 70 cm - H: 51 cm. Poche : L: 21 cm - l: 17 cm.	59 431 L: 52 cm - H: 81 cm.	59 432 L: 105 cm - H: 81 cm.	59 427 L: 105 cm - H: 81 cm. Poche : L: 24 cm - l: 17 cm.	59 428 L: 105 cm - H: 81 cm. Poche : L: 15 cm - l: 10 cm.
---------------------------------------	---------------------------------------	---	---	---------------------------------------	--	--	--



12 poches

59 424

L: 105 cm - H: 81 cm.
Poche : L: 24 cm - l: 17 cm - P: 3 cm.



conception
wesco

Conforme à la norme
NF EN 71-3
Livré sans vis (elles
dépendent de la nature
de vos murs).

Rangements muraux en toile renforcée **Nomad**

Idéales pour des activités à mettre en place en un clin d'œil, ces poches Nomad peuvent contenir des produits aussi divers que des instruments de musique, peinture, crayons, jouets... ils s'attrapent aussi rapidement qu'ils se rangent sur notre support mural !



Toile enduite très robuste, 370 g/m², garantie sans colorants azoïques



POCHE DE RANGEMENT Nomad Contenance 6,5 L.
L: 25 cm - H: 34 cm - ép: 10 cm. Réalisé en TOILE ENDUITE très robuste, 370 g/m². Coloris au choix : ORANGE CLAIR (164) - ROSE (003) - BLEU CLAIR (057) - VERT CLAIR (037).

54 151 l'unité
à partir de 4 l'unité

SUPPORT MURAL Nomad Ce support mural en bois peut recevoir 2 poches de rangement Nomad. L: 64 cm - l: 5 cm - Ep: 1,2 cm. Réalisé en MULTIPLUS verni. Livré sans vis (elles dépendent de la nature de vos murs).

54 911 l'unité



MULTICOLORE (020)

MAXI LOT 4 poches avec supports

54 166 l'ensemble



MULTICOLORE (020)

MAXI LOT 8 poches avec supports

54 167 l'ensemble



MULTICOLORE (020)

MAXI LOT 12 poches avec supports

54 168 l'ensemble



GARANTIE 10 ANS
sauf coussin

Conforme à la norme
NF EN 1021-1 et 2 :
allumabilité des meubles
rembourrés

Sans phtalates.

Livré à plat,
à monter soi-même.

Bacs de rangement **Bibliotech**

Qualité supérieure, grande résistance



Résistance : Bacs en panneau de particules haute densité, mélaminé avec chants antichocs
Sécurité : Aucune arête vive
Mobilité : versions avec roulettes pour un déplacement facile



Bois issu de forêts écogérées.
Les panneaux ép. 19 mm ont une teneur en formaldéhyde inférieure à 4 mg/100 g, soit 2 fois inférieure à celle exigée par la norme européenne.



Pratique :
Assise et rangement réunis dans un même espace !



Livres page 628 à 651



KIT ÎLOT CENTRAL Composé de :
2 bacs à albums et 2 poufs carrés.
L: 120 cm - l: 120 cm - H: 40 cm. Livré à plat, à monter soi-même. Coloris au choix : ORANGE (007) - BLEU (002) - VERT (008).

42 719

l'ensemble



PANNEAUX DE PARTICULES HAUTE DENSITÉ mélaminés.

Coloris au choix ORANGE (007) - BLEU (002) - VERT CLAIR (037)



A	PETIT BAC À ALBUMS Simple	L: 60 cm - P: 34 cm - H: 40 cm.	36 804	l'unité
	PETIT BAC À ALBUMS avec roulettes	L: 60 cm - P: 34 cm - H: 42 cm.	36 805	l'unité
B	BAC À ALBUMS Simple	L: 60 cm - l: 60 cm - H: 40 cm.	36 761	l'unité
	BAC À ALBUMS avec roulettes	L: 60 cm - l: 60 cm - H: 42 cm.	36 774	l'unité
C	MAXI BAC À ALBUMS Simple	L: 60 cm - l: 60 cm - H: 72 cm.	36 782	l'unité
	MAXI BAC À ALBUMS avec roulettes	L: 60 cm - l: 60 cm - H: 74 cm.	36 788	l'unité

Rangements Up

Une gamme complète, accessible et solide!

Du bac à albums au meuble présentoir, la gamme Up répond à tous vos besoins. Reconnue pour sa robustesse et ses prix attractifs, elle allie parfaitement économie et durabilité. Ses lignes arrondies et ses couleurs douces associées au bois clair en font une gamme intemporelle adaptée à tous les intérieurs.



Bois issu de forêts écogérées.

→ Poufs Cocoon Confort page 206-207



conception
wesco

GARANTIE 3 ANS

Conforme à la norme
NF D60-300

Livré à plat, à monter
soi-même.

Découvrez
nos conseils et astuces pour
optimiser le rangement
sur notre blog





→ Autres bacs Wesco
page 186 à 189

Coloris au choix BLANC (001) - ORANGE (007) - BLEU (002) - VERT CLAIR (037)

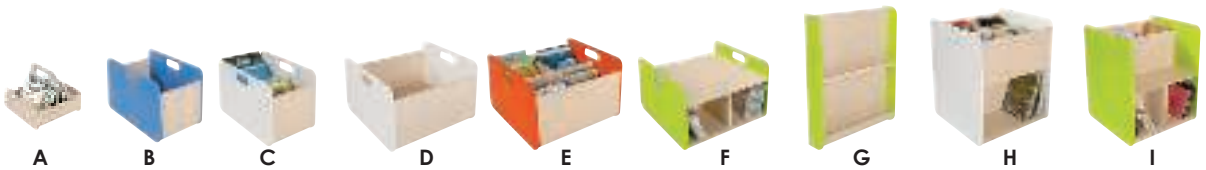

Réalisé en MULTIPLIS verni. Livré à plat, à monter soi-même.

l'unité

A PANIER UP	Côté: 35 cm - H: 29 cm.		56 235
B BAC Up 1 case	L: 60 cm - l: 35 cm - H: 38,5 cm.	● ● ●	56 228
C BAC Up 2 cases	L: 60 cm - l: 35 cm - H: 38,5 cm.	● ● ● ●	56 229
D GRAND BAC Up 1 case	Côté: 60 cm - H: 38,5 cm.	● ● ● ●	56 232
E GRAND BAC Up 4 cases	Côté: 60 cm - H: 38,5 cm.	● ● ● ●	56 231
F GRAND BAC Up Avec plateau	Côté: 60 cm - H: 38,5 cm.	● ● ● ●	56 233
G PRÉSENTOIR MURAL Up	l: 60 cm - H: 73 cm - P: 13 cm.	● ●	56 234
H MAXIBAC Up	Côté: 60 cm - H: 73 cm.	● ●	56 236
I MAXIBAC Up Avec banc	Côté: 60 cm - H: 73 cm.	● ●	56 237
I MAXIBAC Up Avec banc + 2 coussins			56 238 l'ensemble -

Rangements Up

+ Sécurité maximale grâce aux bords arrondis. Large ouverture pour une bonne accessibilité. Panneaux de **multiplis ép. 15 mm** vernis et laqués très résistants.

Roulettes optionnelles sur tous les modèles.

 Bois issu de forêts écogérées.



+ de détails sur notre site

Gamme Block 1er prix

MULTIPLIS verni ép. 8 mm.

 Coloris au choix
ORANGE (007) - BLEU CLAIR (057) - VERT CLAIR (037)



BAC À ALBUMS Maxivision Petit modèle Capacité de 120 albums environ. L: 60 cm - l: 60 cm - H: 31 cm. Épaisseur: 8 mm. Réalisé en MULTIPLIS verni. Livré à plat, à monter soi-même. Coloris au choix : ORANGE (007) - BLEU CLAIR (057) - VERT CLAIR (037).

45 143 l'unité

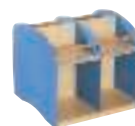

BAC À ALBUMS Maxivision Grand modèle Capacité de 240 albums environ. L: 60 cm - l: 60 cm - H: 56 cm. Épaisseur: 8 mm. Réalisé en MULTIPLIS verni. Livré à plat, à monter soi-même. Coloris au choix : ORANGE (007) - BLEU CLAIR (057) - VERT CLAIR (037).

45 139 l'unité



→ Coussins page 215

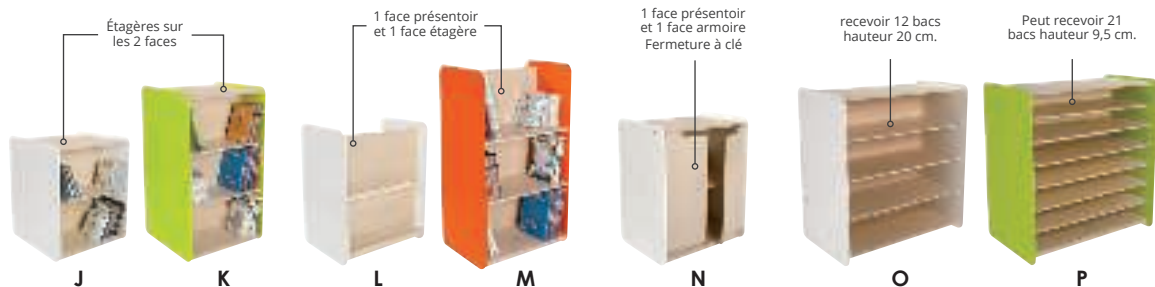







ROULETTES SANS FREIN Up

H: 7 cm.

56 224 les 4



Réalisé en MULTIPLIS verni. Livré à plat, à monter soi-même.

J TOUR BIFACE Up	Côté: 60 cm - H: 73 cm.		56 241
K GRANDE TOUR BIFACE Up	Côté: 60 cm - H: 105 cm.		56 242
L ÉTAGÈRE / PRÉSENTOIR Up	l: 60 cm - P: 45 cm - H: 73 cm.		56 243
M GRANDE ÉTAGÈRE / PRÉSENTOIR Up	l: 60 cm - P: 45 cm - H: 105 cm.		56 244
N ARMOIRE / PRÉSENTOIR Up	l: 60 cm - P: 45 cm - H: 73 cm.		56 245
O RANGEMENT Up 3 étagères	l: 100 cm - P: 60 cm - H: 105 cm.		56 247
P RANGEMENT Up 6 étagères	l: 100 cm - P: 60 cm - H: 105 cm.		56 246



conception
WESCO

GARANTIE 10 ANS
sauf coussin

Livré à plat,
à monter soi-même.

→ Compatible avec
notre bac Tadam
page 186-187

Rangements **Bibliocubes**

Cette gamme de rangement en bois modulable s'agence facilement grâce à un système simple et sans outils et est personnalisable grâce à nos compléments en option. Installés en milieu de pièces, ces meubles de rangement deviennent séparations d'espaces.



Réalisés en **panneaux de particules mélaminés, haute densité**
Ultra personnalisables : différents coloris et différentes formes



Bois issu de forêts écogérées. Les panneaux ép. 19 mm ont une teneur en formaldéhyde inférieure à 4 mg/100 g, soit 2 fois inférieure à celle exigée par la norme européenne.



Retrouvez tous nos kits sur notre site



MEUBLE Bibliocubes CASCADE
69 783 l'ensemble -



MEUBLE Bibliocubes Le H
38 376 l'ensemble -

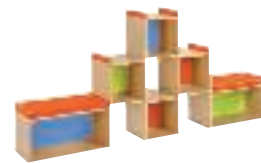

MEUBLE Bibliocubes LE MONT
37 852 l'ensemble -



Concevez votre meuble comme vous le souhaitez !



BANDEAUX POUR CUBE L: 40 cm - H: 5 cm - ép: 1,9 cm. Réalisé en PANNEAUX DE FIBRES laqués. Coloris au choix : BLANC (001) - ORANGE (007).
30 260 les 2



MEUBLE Bibliocubes PANNEAU COMPLÉMENTAIRE L: 40 cm - l: 40 cm. Réalisé en PANNEAUX DE PARTICULES mélaminés haute densité. Coloris NATUREL (016).
71 259 l'unité



COUSSIN Réalisé en TOILE ENDUITE. Lavage à l'aide d'un chiffon doux à l'eau froide savonneuse ou avec notre produit nettoyant. Coloris au choix : BLANC (001) - ORANGE (007).

SIMPLE L: 40,5 cm - l: 36,5 cm - ép: 5 cm.
38 373 l'unité

DOUBLE L: 75 cm - l: 40,5 cm - ép: 5 cm.
38 374 l'unité



Bandeau décoratif servant de rebord antichute

Fixation simple et sans outils : les cubes se fixent grâce à de solides clips

40,5 cm

➔ Bacs en tissu et en toile enduite page 188-189



MEUBLE Bibliocubes Réalisé en PANNEAUX DE PARTICULES mélaminés haute densité. Livré monté. Coloris au choix : NATUREL (016) - ORANGE (007) - BLEU (002) - VERT CLAIR (037).

Cube L: 40 cm - l: 40 cm - H: 40,5 cm.
69 614 l'unité

Double cube L: 79,5 cm - l: 41 cm - H: 40,5 cm.
37 851 l'unité

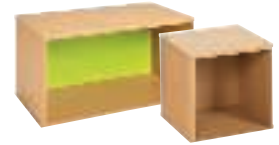

MEUBLE Bibliocubes TOTEM L: 40 cm - H: 126,5 cm - P: 40 cm. Réalisé en PANNEAUX DE PARTICULES mélaminés haute densité. Livré à plat, à monter soi-même. Coloris au choix : NATUREL (016) - MULTICOLORE prédéfini (020).

69 615 l'ensemble



MEUBLE Bibliocubes PYRAMIDE Vendu sans accessoires. L: 118 cm - H: 86 cm - P: 40 cm. Réalisé en PANNEAUX DE PARTICULES mélaminés haute densité. Livré à plat, à monter soi-même. Coloris au choix : NATUREL (016) - MULTICOLORE prédéfini (020).

71 231 l'ensemble



MEUBLE Bibliocubes PETIT PONT Vendu sans accessoires. L: 155 cm - H: 86 cm - P: 40 cm - H. d'assise : 45,5 cm. Réalisé en PANNEAUX DE PARTICULES mélaminés haute densité. Poufs en MOUSSE haute densité 24 kg/m³ recouvert de TOILE ENDUITE. Livré à plat, à monter soi-même. Coloris au choix : NATUREL (016) - MULTICOLORE prédéfini (020).

37 853 l'ensemble

Bacs de rangement TADAM

Aménagez rapidement un espace de regroupement tout en bénéficiant de rangements astucieux ! Une fois l'activité terminée, les bacs se glissent sous les assises pour un espace optimisé en un clin d'œil.

- +** **Hygiénique** : se nettoie facilement et peut être désinfecté
- Robuste** : réalisé en plastique épais
- Sécurisé** : toutes les arêtes sont arrondies
- Pratique** : bac muni de poignées dessus et dessous pour les saisir facilement
- Astucieux** : tous les bacs s'empilent entre eux

 Utilisation de plastique 100 % recyclable.



 conception
wesco

GARANTIE 3 ANS
sauf coussin

Sans phtalates.



BAC Tadam Réalisé en POLYÉTHYLÈNE épais. Utilisation à l'intérieur comme à l'extérieur. Coloris au choix : BLANC (001) - ORANGE CLAIR (164) - BLEU CLAIR (057) - VERT CLAIR (037).

Simple Côté: 32 cm - H: 32 cm - Capacité: 18 litres.
56 132 l'unité

Double L: 64 cm - l: 32 cm - H: 32 cm - Capacité: 39 litres.
56 133 l'unité

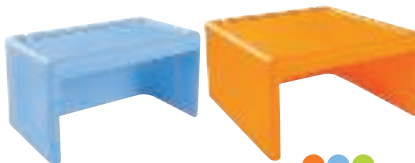

BANC Tadam Réalisé en POLYÉTHYLÈNE épais. Utilisation à l'intérieur comme à l'extérieur. Coloris au choix : ORANGE CLAIR (164) - BLEU CLAIR (057) - VERT CLAIR (037).

Double L: 72,5 cm - H: 40 cm - P: 40,5 cm.
56 134 l'unité

Quadruple Côté: 72,5 cm - H: 40 cm.
56 135 l'unité



+ d'infos
sur notre site



COUSSIN DOUBLE Tadam
L: 64 cm - l: 32 cm.

56 136 l'unité

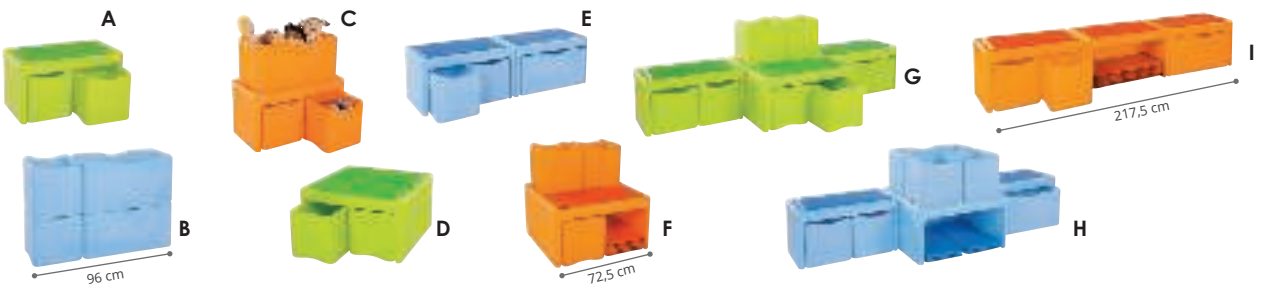

Réalisé en POLYÉTHYLÈNE épais et TOILE ENDUITE (coussin). Coloris au choix : ORANGE CLAIR (164) - BLEU CLAIR (057) - VERT CLAIR (037).

l'ensemble



A	KIT BANC Tadam	2 bacs simples, 1 banc double et 1 coussin.	L: 72,5 cm - l: 40,5 cm - H: 40 cm.	56 146	-
B	KIT MUR Tadam	2 bacs simples et 2 bacs doubles.	L: 96 cm - l: 40,5 cm - H: 63 cm.	56 147	-
C	KIT TOUR Tadam	2 bacs simples, 1 bac double et 1 banc double.	L: 72,5 cm - l: 40,5 cm - H: 71 cm.	56 148	-
D	KIT PODIUM Tadam	2 bacs doubles, 1 banc quadruple et 2 coussins.	L: 72,5 cm - l: 72,5 cm - H: 40 cm.	56 149	-
E	KIT DOUBLE BANC Tadam	2 bacs simples, 1 bac double, 2 bacs doubles et 2 coussins.	L: 145 cm - l: 40,5 cm - H: 40 cm.	56 151	-
F	KIT CUBE Tadam	2 bacs simples, 1 bac double, 1 banc quadruple et 6 coussins.	L: 72,5 cm - l: 72,5 cm - H: 71 cm.	56 152	-
G	KIT PÔLE RANGEMENT Tadam	4 bacs simples, 3 bacs doubles, 2 bacs doubles, 1 banc quadruple et 3 coussins.	L: 217,5 cm - l: 72,5 cm - H: 71 cm.	56 153	-
H	KIT REGROUPEMENT Tadam	4 bacs simples, 2 bacs doubles, 2 bacs doubles, 1 banc quadruple et 8 coussins.	L: 217,5 cm - l: 72,5 cm - H: 71 cm.	56 154	-
I	KIT TRIPLE BANC Tadam	2 bacs simples, 1 bac double, 3 bacs doubles et 9 coussins.	L: 217,5 cm - l: 40,5 cm - H: 40 cm.	56 155	-



conception
wesco

GARANTIE 3 ANS

Conforme à la norme
NF EN 71-3
Sans phtalates.



Hygiénique : elle se nettoie facilement et peut être désinfectée.



Utilisation de plastique 100 % recyclable.



BIBLIO TIO'LA MEUBLE DE RANGEMENT La bibliothèque Tio'la apporte à votre pièce un espace de rangement coloré et singulier. Elle permet d'allier praticité et originalité. Composé de : 1 Biblio Tio'la, 1 accroche murale pour sécuriser votre installation. L: 123 cm - l: 50 cm - H: 127 cm. Réalisé en POLYÉTHYLÈNE épais (structure), BOIS (étagères) et MÉTAL finition EPOXY (accroche murale). Utilisation à l'intérieur. Coloris au choix : BLANC (001) - ORANGE (164) - BLEU (002) - VERT CLAIR (037).

51 882

l'unité

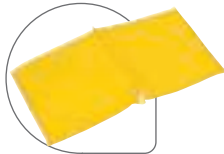

Pliable, il reprend sa forme initiale !
Lavable en machine

Bacs et coffres souples

tissu



Réalisés en tissu 65% polyester, 35% coton, 200 g/m², avec un rembourrage en mousse semi-rigide : les bacs gardent leur forme initiale
Tissus garantis sans colorants azoïques
Lavage à 30°C



→ Cabanes Tio'la p 250

A

BAC PRÉSENTOIR EN TISSU

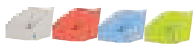

Coloris au choix
IVOIRE (138) - ORANGE (007) - BLEU CLAIR (057) - VERT CLAIR (037)

L: 32 cm - l: 24 cm - H: 11 à 22 cm.

9 L.
39 495

l'unité

à partir de 4
l'unité

B

BAC EN TISSU Hublot



Coloris au choix
IVOIRE (138) - JAUNE (014) - ORANGE (007) - BLEU CLAIR (057) - VERT CLAIR (037)

L: 32 cm - l: 32 cm.

32 L.
33 449

l'unité

à partir de 4
l'unité

C

BAC EN TISSU Uni



Coloris au choix
IVOIRE (138) - JAUNE (014) - ORANGE (007) - BLEU CLAIR (057) - VERT CLAIR (037)

L: 32 cm - l: 32 cm.

32 L.
46 640

l'unité

à partir de 4
l'unité

D

BAC EN TISSU Chiffres



L: 32 cm - l: 32 cm.

32 L.
62 850

les 4

E

GRANDS BACS EN TISSU Chiffres



L: 50 cm - l: 30 cm - H: 30 cm.

45 L.
62 853

les 4



➔ Poupées
Sweety
page 446



+ d'infos
sur notre site



page 249

TAPIS/COFFRE

Déplié : L: 110 cm - l: 110 cm -
ép: 1,2 cm.

41 336

l'unité

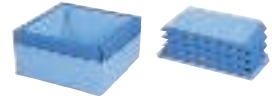

page 249

BAC Mozaïc

L: 48 cm - l: 48 cm - H: 24 cm.

39 567

l'unité



page 1205

CHARIOT / BAC DE RANGEMENT
Loco Sans poignée

L: 68 cm - l: 49 cm - H: 36 cm.

56 184

l'unité

à partir de 3 l'unité

toile enduite



Réalisé en toile enduite semi-rigide
Sans phtalates
Lavage avec un chiffon ou une éponge
douce à l'eau froide savonneuse

F

BAC EN TOILE ENDUITE
Carré

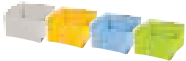

Coloris au choix
IVOIRE (138) - JAUNE (014) -
BLEU CLAIR (057) - VERT CLAIR
(037)

L: 32 cm - l: 32 cm - H: 20 cm.

15 L.

39 494

l'unité

à partir de 4
l'unité

G

BAC EN TOILE ENDUITE
Hublot



Coloris au choix
IVOIRE (138) - JAUNE (014) -
BLEU CLAIR (057) - VERT CLAIR
(037)

L: 32 cm - l: 32 cm -
Hublot Ø 20 cm.

32 L.

33 446

l'unité

à partir de 4
l'unité

H

BAC EN TOILE ENDUITE
Fleur



H: 40 cm - Ø du bac: 35 cm -
P. du bac: 25 cm.

38 L.

33 966

l'unité

à partir de 4
l'unité

toile filet



Toile filet et fermeture à glissière
Visualisation rapide du contenu
Pliable pour un rangement facile

I

COFFRE Vision



Coloris au choix
ORANGE (007) -
BLEU CLAIR (057) -
VERT CLAIR (037)

Côté: 32 cm.

32 L.

59 433

l'unité



Retrouvez les sacs à l'unité
sur notre site internet



nouveau

MAXI LOT SACS FOURRE-TOUT

Réalisé en 100% COTON issu de
l'agriculture biologique.
L: 30 cm - l: 15 cm - H: 40 cm.

63 450

les 9

Rangements déco



➔ Retrouvez nos supports
à décorer page 988 à 1013

A	ÉTAGÈRE DÉCO Tipi	L: 35 cm - l: 12 cm - H: 47 cm.	60 835	l'unité
B	ÉTAGÈRE DÉCO Nuages	L: 42 cm - H: 28 cm - P: 10 cm.	59 995	l'unité
C	ETAGERE DÉCO Maisons	L: 49,5 cm - H: 20 cm - P: 10 cm.	63 624	l'unité
D	PANIER EN COTON À DÉCORER	Ø 18 cm - H: 20 cm.	63 132	les 5
E	VIDE-POCHE MURAL EN TISSU 3 cases	L: 17 cm - H: 64 cm. Poche : L: 16 cm - H: 14 cm.	60 479	l'unité
F	VIDE-POCHE MURAL EN TISSU 13 cases	L: 29,5 cm - H: 62 cm. Poches : L: 7 cm - H: 9,5 cm (petites). L: 8,5 cm - H: 10 cm (moyennes). L: 14 cm - H: 11 cm (grandes).	59 997	l'unité
G	CAGETTES DÉCO	L: 33 cm - l: 23,1 cm - H: 15 cm et L: 26 cm - l: 18 cm - H: 12 cm.	60 480	les 2
H	SAC EN PAPIER IMITATION CUIR À DÉCORER	Ø 19,5 cm - H: 20 cm.	59 918	l'unité
I	PETIT SAC EN PAPIER IMITATION CUIR À DÉCORER	Ø 11 cm - H: 14 cm.	60 608	l'unité
J	PLATEAU + 6 BOÎTES EN BOIS	H: 6 cm hors tout. Plateau : L: 26,5 cm - l: 18,5 cm - H: 3 cm. Boîtes : L: 8 cm - l: 8 cm - H: 4,5 cm.	60 286	l'ensemble



Une alternative au plastique!

Rangements en matière naturelle



Soucieux de satisfaire tous vos besoins, nous avons sélectionné des paniers en palmier dattier pour proposer une alternative au plastique. De fabrication artisanale contrôlée, chaque panier est unique et les dimensions peuvent varier légèrement. La matière naturelle étant non traitée, l'odeur qui peut s'en dégager est simplement celle du palmier dattier.



R



P

Q

PLATEAU EN MATIÈRE NATURELLE

K 9,6 litres	L: 40 cm - l: 30 cm - H: 8 cm.	58 251	l'unité	à partir de 5
---------------------	--------------------------------	--------	---------	---------------

PANIER EN MATIÈRE NATURELLE

L 9 litres	L: 30 cm - l: 20 cm - H: 15 cm.	58 250	l'unité	
M 10,7 litres	L: 42 cm - l: 32 cm - H: 10 cm.	61 578	les 5	
N 15,7 litres	L: 35 cm - l: 25 cm - H: 18 cm.	58 249	l'unité	
O 24 litres	L: 40 cm - l: 30 cm - H: 20 cm.	58 252	l'unité	

BAC SOUPLE EN MATIÈRE NATURELLE

P 30 litres	Ø 38 cm - H: 20 cm.	61 579	l'unité	
Q 60 litres	Ø 43 cm - H: 36 cm.	61 581	l'unité	
R 70 litres	Ø 52 cm - H: 37 cm.	61 582	l'unité	



BOÎTES DE RANGEMENT Réalisé en PLASTIQUE. Coloris DIVERS (171).

A 0,4 litres	L: 12,2 cm - l: 8 cm - H: 6,2 cm.	22 207	les 3
B 1 litre	L: 16 cm - l: 10,5 cm - H: 7,5 cm.	22 208	les 3
C 2 litres	L: 20,3 cm - l: 14 cm - H: 9,3 cm.	22 209	les 3
D 9 litres	L: 34 cm - l: 22 cm - H: 15 cm.	19 451	l'unité

E 4,8 litres	L: 23,5 cm - l: 23 cm - ép: 9 cm.	56 441	les 4
---------------------	-----------------------------------	--------	-------

BOÎTE DE RANGEMENT Smartbox Boîte pour ranger ou archiver documents et fournitures en assurant une parfaite protection à l'humidité, la poussière et l'écrasement. Couverture solidement clipsé s'ouvrant sur 2 côtés pour un accès facile au contenu. Réalisé en POLYPROPYLENE.

F 6 litres	L: 30 cm - l: 22,5 cm - H: 18,3 cm.	61 682	l'unité
G 12 litres	L: 40 cm - l: 29,5 cm - H: 18,3 cm.	61 683	l'unité
H 50 litres	L: 70 cm - l: 45 cm - H: 24,1 cm.	61 747	l'unité

MALLETTE DE RANGEMENT Coloris du couvercle au choix. L: 32 cm - l: 21,5 cm - H: 15,5 cm. Réalisé en PLASTIQUE.

I 9 litres	L: 32 cm - l: 21,5 cm - H: 15,5 cm.	Coloris au choix : JAUNE (014) - ORANGE (007) - ROUGE (011) - VIOLET (034) - BLEU (002).	30 974	l'unité
MAXI LOT MALLETES DE RANGEMENT 9 litres			30 975	les 5 -

MALLETTE DE RANGEMENT Avec plateau amovible

J 13 litres	L: 38,5 cm - l: 28 cm - H: 19,5 cm.	nouveau	63 623	l'ensemble
--------------------	-------------------------------------	----------------	--------	------------

BAC DE RANGEMENT RENFORCÉ Conservez efficacement jeux et gros matériel dans ce bac renforcé avec couvercle ! Les parois droites offrent une plus grande capacité de stockage que les parois biseautées. Facile à déplacer grâce à deux poignées bimatière servant aussi à clipser le couvercle pour protéger le contenu de la poussière et de l'humidité. Réalisé en POLYPROPYLENE.

K Clip'n'Store 17 litres	L: 38 cm - l: 29 cm - H: 22 cm.	nouveau	62 692	l'unité
L Clip'n'Store 45 litres	L: 50 cm - l: 39 cm - H: 32,5 cm.	nouveau	62 697	l'unité

COFFRE DE RANGEMENT Idéal pour ranger des jeux, des instruments de musique, du matériel sportif... Réalisé en POLYPROPYLENE. Muni de roulettes.

M 50 litres	L: 58 cm - l: 38 cm - H: 32,5 cm - Poids: 1,5 kg.	53 414	l'unité
N 60 litres	L: 59 cm - l: 39 cm - H: 36 cm - Poids: 1,9 kg.	53 415	l'unité
MAXI LOT COFFRE DE RANGEMENT 60 litres			54 367 les 3 -
O 75 litres	L: 80 cm - l: 40 cm - H: 34 cm - Poids: 2,8 kg.	53 463	l'unité
P 85 litres	L: 70 cm - l: 39,5 cm - H: 43 cm - Poids: 2,2 kg.	53 453	l'unité
Q 135 litres	L: 78,6 cm - l: 58,5 cm - H: 45 cm.	nouveau	63 625 l'unité
R Ultra plat 35 litres	L: 75 cm - l: 39,3 cm - H: 16 cm.		58 350 l'unité



J Pliable pour un gain de place maximal !



➔ Retrouvez nos clips d'identification page 291

I Flexible, il reprend toujours sa forme d'origine
Très facile à transporter



F Superposable.

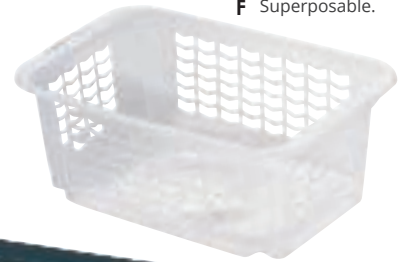

Coloris au choix
BLANC (001) - GRIS (006) - NOIR (017)



A

Empilable.
Facile à nettoyer.



Coloris au choix
BLANC (001) - GRIS (006)

D

PANIER EN PLASTIQUE TRESSÉ Ces paniers de rangement sont multusages : ils peuvent recevoir des fournitures, du linge de toilette ou du linge de lit, tout en décorant la pièce. Réalisé en PLASTIQUE. Coloris au choix : BLANC (001) - GRIS (006) - NOIR (017).

				l'unité	à partir de 5
A	2 litres	L: 18,3 cm - l: 13,7 cm - H: 9,8 cm.		53222	
B	6 litres	L: 28 cm - l: 18,5 cm - H: 12,6 cm.		53223	
C	18 litres	L: 36,8 cm - l: 27,8 cm - H: 19,1 cm.		53224	

PANIER EN PLASTIQUE AJOURÉ Avec ce joli panier de rangement entièrement lavable, rangez tous types de fournitures tout en décorant votre espace ! Réalisé en POLYPROPYLENE recyclé. Coloris au choix BLANC (001) - GRIS (006)

				l'unité	à partir de 5
D	4,5 L	L: 25,5 cm - l: 16,5 cm - H: 12,5 cm.	nouveau	62 201	
E	16 L	L: 35 cm - l: 26,5 cm - H: 21 cm.	nouveau	62 689	

CORBILLE AJOURÉE Idéale pour ranger des papiers, des ustensiles ou des pincesaux. Réalisé en PLASTIQUE.

			l'unité	à partir de 10
F	10 litres Souple	L: 32 cm - l: 21,5 cm - H: 14 cm.	50 599	

BAC FLEXIBLE Muni de poignées. Réalisé en PLASTIQUE SOUPLE, sans danger pour les plus petits.

				l'unité	à partir de 5
G	12 litres	Ø 36 cm - H: 18 cm.	ROUGE (011) - BLEU (002)	28 463	
H	40 litres	Ø 47 cm - H: 32 cm.	JAUNE (014) - ROUGE (011) - BLEU (002)	27 417	
I	75 litres	Ø 58 cm - H: 36 cm.	JAUNE (014) - VERT (008)	28 462	

J BAC SOUPLE PLIABLE 50 litres Ø 40 cm - H: 45 cm. JAUNE (014) - ORANGE (007) - ROUGE (011) - VIOLET (034) - BLEU (002) - VERT (008) 47 413

MAXI LOT BACS SOUPLES PLIABLES 50 litres



48 007 les 6

Rangements à tiroirs

Wesco propose une gamme de tours de rangement pratiques qui répond à tous les besoins : avec ou sans roulettes, en format A5 ou A4, à 3 tiroirs ou plus... Idéal pour ranger les fournitures de bureau, de loisirs créatifs ou les petits jouets.

F En plastique rigide pour plus de solidité
Stable
Esthétique

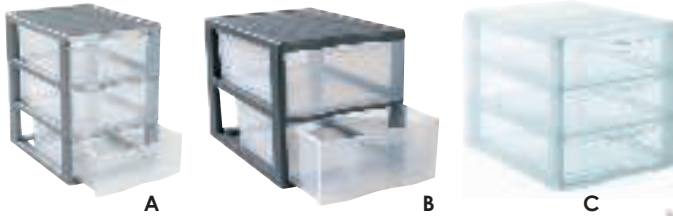

nouveau
Coloris au choix
MULTICOLORE (020) - BLEU/BLANC (040)

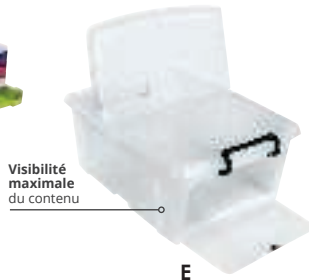

Visibilité maximale du contenu



Coloris au choix
BLANC (001) - GRIS (006) - NOIR (017)



TOUR DE RANGEMENT

			l'unité
A	3 tiroirs A5	L: 18 cm - P: 25 cm - H: 25,5 cm. Prof. tiroir: 23 cm.	53 226
B	2 tiroirs A4	L: 36,5 cm - l: 26 cm - H: 25,5 cm. Prof. tiroir: 34 cm.	nouveau 62 691
C	3 tiroirs A4	L: 25,5 cm - P: 38 cm - H: 25,5 cm. Prof. tiroir: 34 cm.	53 227
D	4 tiroirs A4	L: 37 cm - l: 28 cm - H: 24 cm.	45 452
E	20 litres	L: 46 cm - l: 37 cm - H: 19 cm.	49 098
F	3 tiroirs 2 litres	L: 18 cm - P: 24,5 - H: 28,5 cm - Poids: 0,79 kg.	53 228



En plastique rigide pour plus de solidité
Stable
Esthétique



Coloris au choix
BLANC (001) - GRIS (006) - NOIR (017)

Contenance de chaque tiroir : 15 litres, muni de poignées ergonomiques et d'un système antichute



CAISSON DE BUREAU 3 tiroirs
l: 42 cm - H: 53 cm - P: 50 cm.

52 515 l'unité

TOUR DE RANGEMENT MOBILE

			l'unité
G	3 tiroirs	L: 38 cm - l: 30 cm - H: 65,5 cm - Poids: 2,83 kg.	53 462
H	3 tiroirs	L: 38 cm - l: 30 cm - H: 65,5 cm - Poids: 2,83 kg.	53 450

➔ bureaux pour adulte page 134

Livré à plat,
à monter soi-même.

DESSERTTE Tebia À aménager

La desserte Tebia est proposée vide pour que vous puissiez concevoir l'agencement qui répondra au mieux à vos besoins. Coloris des bacs au choix. L: 56 cm - P: 35,5 cm. Réalisé en MULTIPLIS verni. Muni de roulettes. Livré à plat, à monter soi-même.

H: 80 cm Cette desserte peut accueillir 5 bacs hauteur 9,5 cm.
49 976 l'unité

H: 120 cm Cette grande desserte peut accueillir 8 bacs hauteur 9,5 cm.
49 985 l'unité



BAC DE RANGEMENT avec rails

Coloris des bacs au choix.

Hauteur 9,5 cm
33 326 l'unité
à partir de 6 l'unité

Hauteur 20 cm
33 327 l'unité
à partir de 6 l'unité

Hauteur 31 cm
33 328 l'unité
à partir de 6 l'unité



KIT DESSERTTE Tebia

Coloris des bacs au choix.

A 3 bacs
52 741 l'ensemble

B 4 bacs
52 742 l'ensemble

C 5 bacs
49 986 l'ensemble

D 8 bacs
49 988 l'ensemble

Dessertes **TEBIA**

Grâce à son faible encombrement, la borne d'accueil Tebia trouve parfaitement sa place dans les petits espaces. Munie de roulettes et d'une poignée, elle se déplace rapidement et sans effort !

➔ Retrouvez nos clips d'identification page 291



POLYÉTHYLÈNE
 épais.

BLANC (001) - JAUNE (014) - ORANGE (007)
 - ROUGE (011) - VIOLET (034) - BLEU (002) -
 VERT CLAIR (037) - VERT (008)



D



Scannez le QR Code et visualisez ce produit à 360° et en réalité augmentée dans votre pièce !



Choix de la hauteur

Pour **optimiser l'ergonomie**, nous vous conseillons de sélectionner vos produits en rapport avec la taille de l'utilisateur (la stature doit se situer au milieu de l'intervalle de taille).

	Stature	H: assise
T 00	- de 80 cm	18 cm
T 0	80 à 95 cm	21 cm
T 1	93 à 116 cm	26 cm
T 2	108 à 121 cm	31 cm
T 3	119 à 142 cm	35 cm
T 6	133 à 159 cm	46 cm

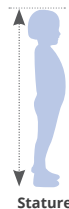

ESPACE DÉTENTE, LECTURE ET REGROUPEMENT

- 198 ESPACE DÉTENTE BÉBÉS
- 206 ESPACE DÉTENTE EN TISSU
- 214 ESPACE LECTURE EN TOILE ENDUITE
- 230 SIÈGES MULTIFONCTIONS
- 238 SIÈGES CONFORT BI-MATIÈRE
- 242 RANGEMENT



commandez sur

Un site complet pensé pour vous faciliter la vie



Jusqu'à neuf mois ou 9 kg !
 Conforme à la norme
 NF EN 12 790 de 2009 :
 exigences relatives à la
 sécurité des transats



Christelle,
 Designer
 chez Wesco

*Nous avons paré notre
 incontournable Nidoo d'un tissu
 d'ameublement élégant et d'une
 grande douceur pour encore
 plus de confort !*

Nidoo

Douillet pour les enfants, rassurant pour les plus grands !

Notre incontournable Nidoo se pare d'un tissu ultradoux et facile d'entretien pour encore plus de confort. Garni de microbilles, le Nidoo épouse parfaitement le corps de l'enfant et lui offre un excellent maintien sans risque de basculement.

- +** **Sécurité** : base ferme et ultrastable en mousse
- Hygiénique** : housse lavable en machine
- Entretien facile** : sèche rapidement et ne froisse pas
- Grand confort** : tissu ultradoux
- Oeko-Tex** : label garantissant l'absence de produits toxiques pour le corps et l'environnement.



NIDOO Réalisé en TISSU 100% POLYESTER 255 g/m², garni de microbilles.
 Coloris au choix ORANGE (007) - BLEU CLAIR (057) - VERT CLAIR (037)

A avec harnais	H. maxi : 40 cm - Ø 60 cm.	59 493
B siège	H. maxi : 40 cm - Ø 60 cm.	59 494

HOUSSE DE RECHANGE Pour Nidoo Changez facilement le coloris de votre Nidoo grâce à ces housses de rechange adaptées ! Réalisé en TISSU 100% POLYESTER 255 g/m². Lavage à 30 °C.

Pour Nidoo avec harnais	59 490
Pour Nidoo siège	59 492

Également compatible avec notre ancien modèle Nidoo.

BILLES DE RECHANGE	l'unité
Pour Nidoo	61 698

Ne jamais poser le Nidoo en hauteur, mais toujours au sol. Ne jamais porter le Nidoo avec harnais avec le bébé. Ne pas utiliser le Nidoo avec harnais dès lors que l'enfant tient assis tout seul. N'est pas prévu pour de longues heures de sommeil.



Avec harnais
Jusqu'à neuf mois ou 9 kg !
 Conforme à la norme
 NF EN 12 790 de 2009 :
 exigences relatives à la
 sécurité des transats



Sans colorant azoïque.

Nids douillets

Dès la naissance



Déhoussable
 pour un nettoyage facile
 Toucher velours **ultra doux**
 Rembourrage **ultra moelleux**

Tissu *ultradoux* !

Confortablement installés au cœur d'un nid douillet, le corps bien en appui sur le coussin, les enfants libèrent leurs mouvements et leur prise de conscience du schéma corporel est favorisée.

NID DOUILLET Réalisé en TISSU VELOURS 100% POLYESTER, rembourrage en fibres de POLYESTER. Lavage à 30 °C. Coloris au choix BLEU/BLEU CLAIR (059) - VERT/VERT CLAIR (169)
 l'unité

C Avec harnais	H: 25 cm - Ø 65 cm.	57 252	> ● ● <
D Petit modèle	H: 15 cm - Ø 65 cm.	57 246	> ● ● ● <
E Grand modèle	H: 20 cm - Ø 80 cm.	57 248	> ● ● ● ● <
F Collectif	H: 25 cm - Ø 120 cm.	57 250	> ● ● ● ● ● <

HOUSSE DE RECHANGE POUR Nid douillet Réalisé en TISSU VELOURS 100% POLYESTER. Lavage à 30 °C.
 l'unité

Avec harnais	57 253
Petit modèle	57 247
Grand modèle	57 249
Collectif	57 251

Ne jamais poser le nid douillet en hauteur, mais toujours au sol. Ne jamais porter le nid douillet avec harnais avec le bébé.
 Ne pas utiliser le nid douillet avec harnais dès lors que l'enfant tient assis tout seul. N'est pas prévu pour de longues heures de sommeil.



Coussin cale-bébé

Le coussin cale-bébé aide l'enfant à trouver l'équilibre au début de la position assise. Se sentir bien entouré le sécurise. L'enfant observe l'environnement sous des points de vue variés et sa position l'amène à sentir son corps différemment. Libre de tout mouvement, il peut ainsi manipuler toutes sortes d'objets.



Ne jamais poser de cale bébé en hauteur, mais toujours au sol. Le cale-bébé n'est pas prévu pour dormir.



Tissu garanti **sans colorants azoïques**.
Sécurisant : maintient l'enfant et lui procure une sensation de sécurité.
Pratique : facilement transportable.

A 4 à 9 mois



COUSSIN CALE-BÉBÉ Réalisé en TISSU VELOURS 100% POLYESTER. Lavage à 30 °C. Coloris au choix : BLEU/BLEU CLAIR (059) - VERT/VERT CLAIR (169).

Petit modèle Ext : l: 53 cm - P: 42 cm - ép: 15 cm. Int : l: 18 cm - P: 14 cm. Réalisé en TISSU. Coloris au choix : BLEU/BLEU CLAIR (059) - VERT/VERT CLAIR (169).

57 239 l'unité

Grand modèle Ext : l: 60 cm - P: 53 cm - ép: 14 cm. Int : l: 27 cm - P: 23 cm. Réalisé en TISSU. Coloris au choix : BLEU/BLEU CLAIR (059) - VERT/VERT CLAIR (169).

57 242 l'unité

B 6 à 9 mois



FAUTEUIL BÉBÉ Le dossier offre plus de soutien et sa toile de fond solidement cousue sécurise l'enfant en lui évitant de glisser. Dossier : H: 30 cm - Ext. : l: 63 cm - P: 45 cm. Int : l: 18 cm - P: 24 cm. Réalisé en TISSU VELOURS 100% POLYESTER. Lavage à 30 °C. Coloris au choix : VERT/VERT CLAIR (169) - BLEU/BLEU CLAIR (059).

57 243 l'unité

C 6 à 9 mois



U D'ASSISE Ce coussin cale-bébé offre un maintien ferme et sécurisant. En toile enduite, il se nettoie d'un simple coup d'éponge pour une hygiène maximale. H: 12,5 cm - Ø 50 cm. Réalisé en MOUSSE de POLYETHER, densité 24kg/m³ recouverte de TOILE ENDUITE. Lavage à l'aide d'un chiffon doux à l'eau froide savonneuse ou avec notre produit nettoyant. Muni d'un dessous antidérapant. Coloris BLEU CLAIR / IVOIRE (186).

57 288 l'unité

Premières assises *ultradouces* des bébés !



Déhoussable : grâce à une fermeture à glissière
Robuste : cale-bébé solidement cousu au tapis
Sécurisé : aucun risque de glissade
Confortable : tapis moelleux

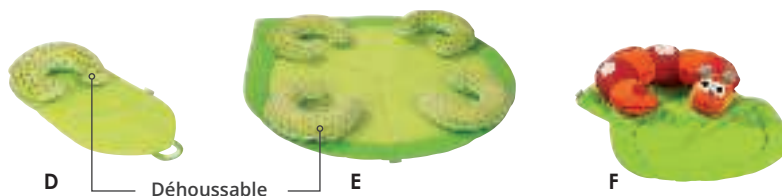

4 à 9 mois

TAPIS COUSSIN CALE-BÉBÉ Réalisé en TISSU VELOURS, 100 % POLYESTER, rembourrage en fibres de POLYESTER. Lavage à 30 °C.

D Nomade	Tapis : L: 90 cm - l: 45 cm. Cale-bébé : P: 37 cm - l: 42 cm - ép: 12 cm.	● VERT/VERT CLAIR (169)	57 244
E Collectif	Tapis : Ø 140 cm. Cale-bébé : P: 37 cm - l: 42 cm - ép: 12 cm.	● VERT/VERT CLAIR (169)	57 245
F Chenille	Tapis L: 90 cm - l: 77 cm. Coussin cale-bébé : P: 40 cm - l: 52 cm - ép: 12 cm.	● ORANGE/VERT (098)	44 243

l'unité



@

Dès la naissance
TAPIS SAC Tissu soft
 Ø déplié: 140 cm - ép: 1 cm.
 46 593 l'unité

Dès la naissance
**PORTIQUE D'ÉVEIL ÉVOLUTIF
 AVEC 3 HOCHETS**
 L: 60 cm - l: 45 cm - H: de 47,5 à 55 cm.
 45 513 l'ensemble



Tapis de détente et déco

Dès la naissance

Grande taille
Favorise la motricité libre

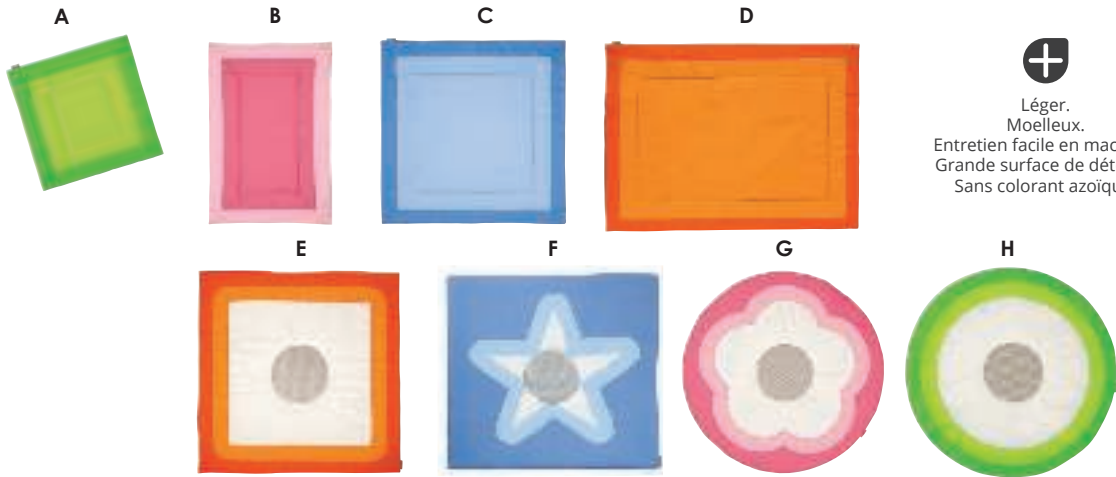

+
 Léger.
 Moelleux.
 Entretien facile en machine.
 Grande surface de détente.
 Sans colorant azoïque.

TAPIS DE DÉTENTE Basic Réalisé en TISSU 65 % POLYESTER, 35 % COTON, housse garantie sans colorants azoïques, rembourrage en fibres de polyester 180g/m². Lavage à 30 °C. Coloris au choix : ORANGE/ORANGE CLAIR (168) - ROSE/ROSE CLAIR (178) - BLEU/BLEU CLAIR (059) - VERT/VERT CLAIR (169).

	L: 75 cm - l: 75 cm - ép: 2 cm.	46 648
A Carré		
B Rectangulaire	L: 110 cm - l: 75 cm - ép: 2 cm.	46 649
C Grand carré	L: 110 cm - l: 110 cm - ép: 2 cm.	46 650
D Grand rectangle	L: 150 cm - l: 110 cm - ép: 2 cm.	46 651

TAPIS DE DÉTENTE Décor Réalisé en 65 % POLYESTER, 35 % COTON, garanti sans colorants azoïques. Rembourrage en fibres de polyester 180g/m². Lavage à 30 °C.

	L: 120 cm : l: 120 cm - ép: 2 cm.	46 381
E Carré		
F Étoile	L: 120 cm - l: 120 cm - ép: 2 cm.	46 380
G Fleur	Ø 120 cm - ép: 2 cm.	46 378
H Cercle	Ø 120 cm - ép: 2 cm.	46 379

page 272

TAPIS Rezistatoo
à partir de



page 271

TAPIS Plume
à partir de

Ambiance *cocooning* ou *punchy*
avec nos tapis d'éveil et décoratifs !

page 366

TAPIS D'ÉVEIL
à partir de





conception
wesco

GARANTIE 3 ANS

Conforme à la norme
NF EN 1021-1 et 2 :
allumabilité des meubles
rembourrés

Conforme à la
recommandation
D2-2000 du GPEM

Sans phtalates.

Aires d'activités **BABISIÈGES**

Dès la naissance

Sous la surveillance d'un adulte

Les Babisièges peuvent être utilisés individuellement ou ensemble pour former des aires de jeux, de lecture ou de repos.



Agencement facile :

chaque Babisiège a une arête commune de 75 cm et est muni d'une bande autoagrippante sur la tranche

Hygiénique :

la toile enduite se nettoie avec un chiffon ou une éponge douce, à l'eau froide savonneuse ou avec notre produit nettoyant

Confortable et résistant :

intérieur en mousse haute densité, 24 kg/m³
(ne s'affaisse pas avec le temps)

Avec des rebords pour plus de confort !



A



B



C

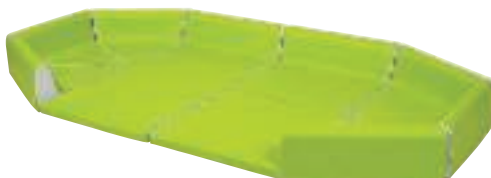

D

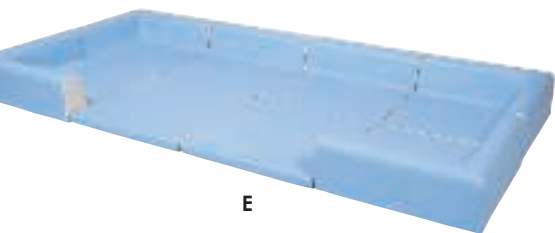

E

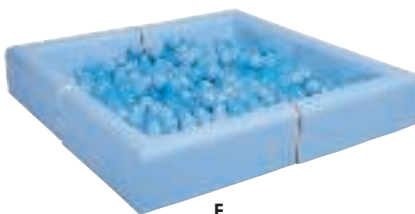

F

nouveaux coloris

Réalisé en TOILE ENDUITE. Lavage à l'aide d'un chiffon doux à l'eau froide savonneuse ou avec notre produit nettoyant. Muni d'un dessous antidérapant.

Coloris au choix JAUNE/IVOIRE (209) - BLEU CLAIR / IVOIRE (186) - VERT CLAIR / IVOIRE (187)

A	KIT Babisiege Le petit nid	Encombremment au sol : 75 x 150 cm.	3 Babisieges triangulaires	59 214	-
B	KIT Babisiege Le nid	Encombremment au sol : Ø 150 cm.	6 Babisieges dont 5 triangulaires et 1 tapis triangulaire.	39 828	-
C	KIT Babisiege L'arène	Encombremment au sol : 150 x 205 cm.	8 Babisieges dont 6 triangulaires, 1 carré et 1 tapis carré.	39 831	-
D	KIT Babisiege L'oasis	Encombremment au sol : 150 x 280 cm.	10 Babisieges dont 6 triangulaires, 2 carrés et 2 tapis carrés.	39 833	-
E	KIT Babisiege Le coin détente	Encombremment au sol : 150 cm x 300 cm.	8 Babisieges dont 4 carrés d'angle, 2 carrés et 2 tapis.	45 779	-
l'ensemble					
F	KIT Babisiege Le carré	sans balles Encombremment au sol : 150 x 150 cm.H: 26 cm.	4 tapis Babisiege d'angle carrés.	48 419	-
		avec balles	4 tapis Babisiege d'angle carrés, 250 balles transparentes.	43 168	-
l'ensemble					



TAPIS Babisiege TRIANGULAIRE
L: 75 cm - l: 65 cm - ép. 6 cm. Coloris
au choix : JAUNE/IVOIRE (209) - BLEU
CLAIR / IVOIRE (186) - VERT CLAIR /
IVOIRE (187).

05 173

l'unité

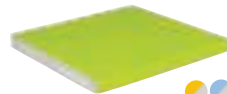

TAPIS Babisiege CARRÉ
L: 75 cm - l: 75 cm - ép: 6 cm. Coloris
au choix : JAUNE/IVOIRE (209) - BLEU
CLAIR / IVOIRE (186) - VERT CLAIR /
IVOIRE (187).

05 174

l'unité



TAPIS Babisiege TRIANGULAIRE AVEC DOSSIER
L: 75 cm - l: 65 cm - H: 26 cm - ép:
6 cm. Coloris au choix : JAUNE/IVOIRE
(209) - BLEU CLAIR / IVOIRE (186)
- VERT CLAIR / IVOIRE (187).

04 576

l'unité

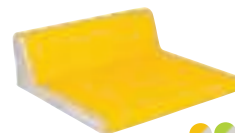

TAPIS Babisiege CARRÉ AVEC DOSSIER
L: 75 cm - l: 75 cm - H: 26 cm - ép: 6 cm.
Coloris au choix : JAUNE/IVOIRE (209)
- VERT CLAIR / IVOIRE (187) - BLEU
CLAIR / IVOIRE (186).

05 172

l'unité

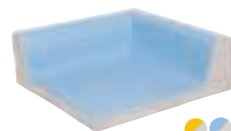

TAPIS Babisiege CARRÉ D'ANGLE AVEC DOSSIER
L: 75 cm - l: 75 cm - H: 26 cm -
ép: 6 cm. Coloris au choix : JAUNE/
IVOIRE (209) - BLEU CLAIR / IVOIRE
(186) - VERT CLAIR / IVOIRE (187).

42 972

l'unité



conception
wesco

GARANTIE 2 ANS
sauf la housse

Conforme à la norme
NF EN 1021-1 :
allumabilité des meubles
rembourrés

Sans colorant azoïque.

Je choisis mon
aménagement
sur le site



COCOON CONFORT

Tissu *ultradoux* !

MOUSSE de POLYETHER densité de 19 kg/m³ (intérieur) et TISSU 100% POLYESTER 255 g/m² garni de fibre de POLYESTER 300 g/m² sur le dessus (housse).

Coloris au choix

● BEIGE (010) -
● ORANGE (007) -
● BLEU CLAIR (057) -
● VERT CLAIR (037)



**PETIT POUF
CARRÉ**

L: 30 cm - l: 30 cm -
H: 15 cm.



**PETIT POUF
RECTANGLE**

L: 60 cm - l: 30 cm -
H: 15 cm.



POUF ROND

Ø 60 cm -
H: 15 cm.



POUF CARRÉ

L: 60 cm - l: 60 cm -
H: 15 cm.



POUF RECTANGLE

L: 120 cm - l: 60 cm -
H: 15 cm.



POUF TRAPÈZE

L: 120 cm - l: 60 cm -
H: 15 cm.

Posé au sol
H. Assise : 15 cm

59 584

59 585

59 577

59 578

59 579

59 587



Pieds en métal
H. Assise : 25 cm



59 658

59 664

59 674



Pieds en bois massif
H. Assise : 25 cm



59 659

59 665

59 675

**Housse
de rechange**

59 574

59 575

59 566

59 567

59 571

59 573

Tissu d'ameublement élégant.
Changez facilement le coloris de votre
produit en commandant une housse
supplémentaire. Facile à enfiler grâce
à une large ouverture zippée.



Coussins COCOON CONFORT

Coloris au choix ● ● ●
 BEIGE (010) - ORANGE (007) -
 BLEU CLAIR (057) - VERT CLAIR (037)

Petit carré
 L: 30 cm - l: 30 cm - ép: 12 cm.

 59 544 l'unité

MAXI LOT
 3 COUSSINS
 Cocoon Confort 59 555
 les 3 -

Petit rond
 Ø 30 cm - ép: 12 cm.

 59 547 l'unité

MAXI LOT
 3 COUSSINS
 Cocoon Confort 59 553
 les 3 -

Carré
 L: 50 cm - l: 50 cm - ép: 15 cm.

 59 552 l'unité

HOUSSE DE RECHANGE
 59 548 l'unité

Carré Décor
 L: 50 cm - l: 50 cm - ép: 15 cm.

 59 557 l'unité

HOUSSE DE RECHANGE
 59 556 l'unité

Petit traversin
 L: 60 cm - Ø 15 cm.

 59 561 l'unité

HOUSSE DE RECHANGE
 59 558 l'unité

Grand traversin
 L: 120 cm - Ø 25 cm.

 59 562 l'unité

HOUSSE DE RECHANGE
 59 559 l'unité



Grand confort : nouveau tissu d'ameublement ultradoux

Hygiénique : housse lavable en machine

Entretien facile : sèche rapidement et ne froisse pas

Esthétique : tissu d'ameublement élégant, détails brodés



Oeko-Tex : label garantissant l'absence de produits toxiques pour le corps et l'environnement.



CHAUFFEUSE

L: 60 cm - l: 60 cm - H: 35 cm.
 Assise: P: 45 cm - ép: 15 cm.
 Dossier: H: 20 cm - ép: 15 cm.

59 582



CHAUFFEUSE D'ANGLE

L: 60 cm - l: 60 cm - H: 35 cm.
 Assise: P: 45 cm - ép: 15 cm.
 Dossier: H: 20 cm - ép: 15 cm.

59 583



BANQUETTE

L: 120 cm - l: 60 cm - H: 35 cm.
 Assise: P: 45 cm - ép: 15 cm.
 Dossier: H: 20 cm - ép: 15 cm.

59 581

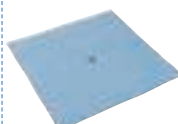

TAPIS

L: 120 cm - L: 120 cm - ép: 2 cm.

59 563



TAPIS 2 TRAVERSINS

L: 145 cm - l: 145 cm - ép: 2 cm. Traversins : Ø 25 cm.

59 565

MULTIPLIS verni (plateau).
 Livré à plat, à monter soi-même.



TABLE BASSE

L: 60 cm - l: 60 cm - H: 12 cm.

59 679

59 678

59 564

Tissu d'ameublement élégant. Changez facilement le coloris de votre produit en commandant une housse supplémentaire. Facile à enfiler grâce à une large ouverture zippée.



Coloris au choix BEIGE (010) - ORANGE (007) - BLEU CLAIR (057) - VERT CLAIR (037) - MULTICOLORE (020)

MOUSSE de POLYETHER densité de 19 kg/m³ (intérieur) et TISSU 100% POLYESTER 255 g/m² garni de fibre de POLYESTER 300 g/m² sur le dessus (housse).

Espace détente / lecture COCOON CONFORT



Encore plus de kits sur notre site !

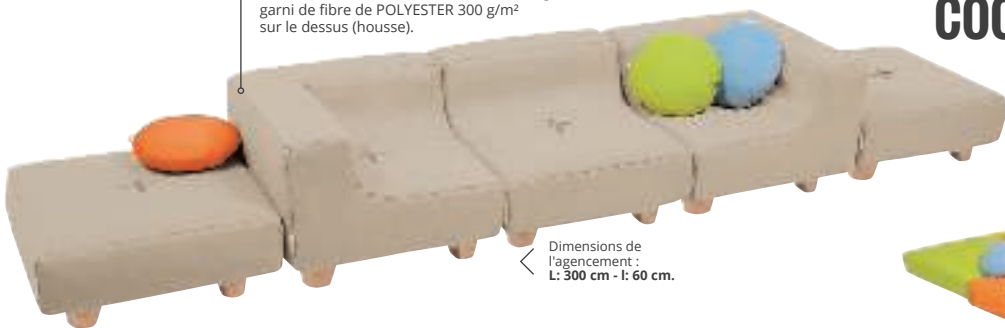

Dimensions de l'agencement :
L: 300 cm - l: 60 cm.

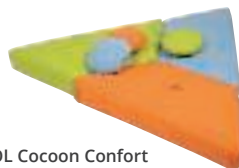

Dimensions de l'agencement en triangle :
L: 180 cm - l: 180 cm.

KIT ENFILADE DE CONFORT Cocoon Confort

2 poufs carrés, 2 chauffeuses d'angle, 1 chauffeuse droite et 3 petits coussins ronds.

			l'ensemble
Posé au sol	59 699	-	
Avec pieds en métal	59 701	-	
Avec pieds en bois	59 703	-	

KIT TRIANGLE COOL Cocoon Confort

3 trapèzes et 3 petits coussins ronds.

			l'ensemble
Posé au sol	59 683	-	
Avec pieds en métal	59 684	-	
Avec pieds en bois	59 685	-	

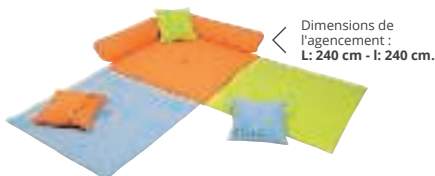

Dimensions de l'agencement :
L: 240 cm - l: 240 cm.



Dimensions de l'agencement :
L: 240 cm - l: 240 cm.

KIT OASIS DE PAIX Cocoon Confort

1 tapis "2 traversins", 2 tapis et 3 coussins décor.

			l'ensemble
	59 681	-	

KIT GRAND NID Cocoon Confort

3 tapis "2 traversins", 1 tapis et 3 coussins décor.

			l'ensemble
	59 682	-	

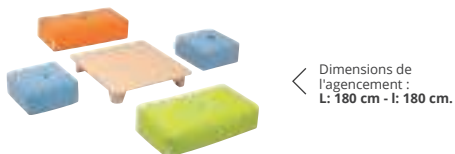

Dimensions de l'agencement :
L: 180 cm - l: 180 cm.



Dimensions de l'agencement :
L: 240 cm - l: 240 cm.

KIT RÉUNION AGRÉABLE Cocoon Confort

2 petits poufs carrés, 2 petits poufs rectangles et 1 table avec pieds bois.

			l'ensemble
Posé au sol	59 693	-	

KIT ZONE DE CONFORT Cocoon Confort

1 banquette, 1 chauffeuse, 2 poufs ronds, 2 petits poufs rectangles et 1 table.

			l'ensemble
Posé au sol	59 707	-	

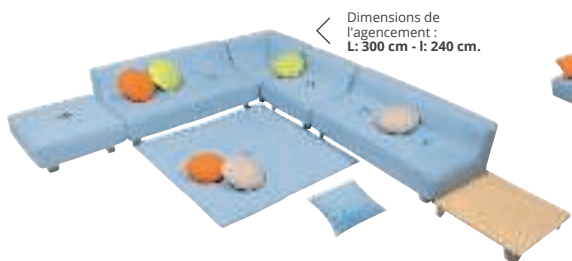

Dimensions de l'agencement :
L: 300 cm - l: 240 cm.

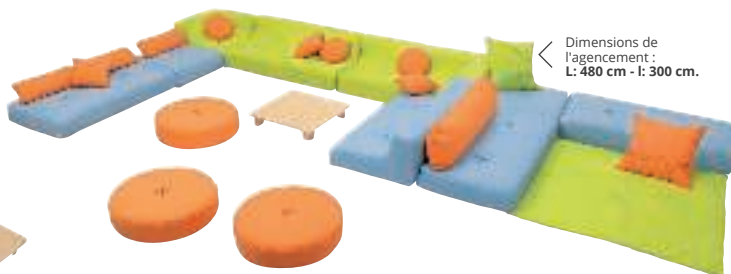

Dimensions de l'agencement :
L: 480 cm - l: 300 cm.

KIT REPAIRE DE DÉTENTE Cocoon Confort

2 banquettes, 1 chauffeuse, 1 chauffeuse d'angle, 1 pouf carré, 1 tapis, 1 table, 1 coussin carré décor et 6 coussins ronds.

			l'ensemble
Posé au sol	59 711	-	
Avec pieds en métal	59 712	-	
Avec pieds en bois	59 713	-	

KIT ESPACE LOUNGE Cocoon Confort

3 poufs ronds, 2 poufs carrés, 3 poufs rectangles, 2 banquettes, 1 chauffeuse, 2 chauffeuses d'angle, 1 grand cylindre, 3 petits cylindres, 1 tapis, 1 table, 3 petits coussins ronds, 3 petits coussins carrés et 2 coussins décor.

			l'ensemble
Posé au sol	59 714	-	

Nids-hamacs

+ 3 ans
Sous la surveillance d'un adulte



Coton issu de l'agriculture biologique.

Blottis dans ces hamacs, les enfants se sentiront en confiance pour se détendre, se raconter des histoires ou tout simplement s'isoler calmement. Les doux mouvements d'oscillation stimulent le cortex cérébral, favorisant la concentration et le retour au calme.

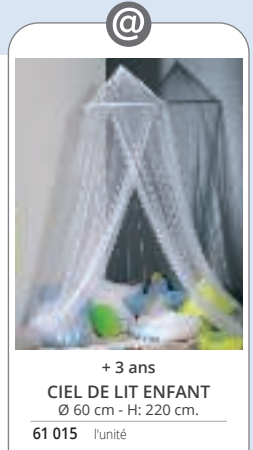

+ 3 ans
CIEL DE LIT ENFANT
Ø 60 cm - H: 220 cm.
61 015 l'unité

Retour au calme

assuré

c HAMAC MOKI Dolphy



Hygiénique : entièrement lavable et déhoussable.
Résistant : poids maximum supporté : 80 kg.
Ultraconfortable : grâce au coussin moelleux intégré.



Espace Multisensoriel
p. 6 à p. 43
Cabanes
page 464 à 465



Toile résille
effet transparence.

NID-HAMAC Composé de : 1 nid hamac et 1 suspension. Réalisé en 100 % COTON issu de l'agriculture biologique. Lavage à 30 °C.

A

Teddy Ø de l'assise 70 cm - H: 150 cm. Hauteur de plafond minimum requise 200 cm. Coloris au choix : VERT CLAIR (037) - BEIGE (010).

53 454

l'ensemble

B

Air Moby Fibres outdoor. Ø de l'assise 90 cm. H: 170 cm. Hauteur de plafond minimum requise 220 cm. Coloris BLEU/BLEU CLAIR (059).

57 418

l'ensemble

C

HAMAC MOKI Dolphy Ce hamac aide l'enfant à gérer ses mouvements dans l'espace et à intégrer corporellement les informations sensorielles vestibulaires. Avec son design enveloppant, et ses parois renforcées, il garantit une sécurité maximale et réduit le risque d'usure. Composé de : 1 hamac et 2 suspensions. Réglable en hauteur grâce au crochet de sécurité amovible. L: 210 cm - l: 110 cm. Réalisé en 100 % COTON issu de l'agriculture biologique. Lavage à 30 °C. Coloris BLEU/BLEU CLAIR (059).

57 417

l'ensemble

Toile ajourée pour une surveillance facilitée.
Lavable.



S'utilise uniquement sur les tables Wesco 120 x 60 cm, taille 6 (sauf piètements à roulettes et réglables).

Une cabane en 2 secondes !

2 à 8 ans

NAPPE CABANE Nature L: 120 cm - l: 60 cm - H: 76 cm. Réalisé en TISSU SYNTHÉTIQUE. Lavage à 30 °C. Livré dans un sac en tissu. Coloris VERT CLAIR (037).

57 472

l'unité

Pieds arrières
escamotables pour
un rangement
facilité



TRANSAT EMPILABLE ENFANT avec coussin confort Composé de : 1 transat enfant empilable et 1 coussin confort. L: 71,5 cm - l: 45 cm - H: 43,5 cm. Coloris au choix : BLEU CLAIR/BLANC (199) - BLEU CLAIR/ORANGE CLAIR (200) - BLEU CLAIR/BLEU (114) - VERT CLAIR/BLANC (196) - VERT CLAIR/ORANGE CLAIR (198) - VERT CLAIR/VERT (197).

57 901 l'ensemble -



TRANSAT EMPILABLE ENFANT L: 71,5 cm - l: 45 cm - H: 43,5 cm. Réalisé en POLYÉTHYLÈNE épais. Lavage à l'éponge. Coloris au choix : BLEU CLAIR (057) - VERT CLAIR (037).

57 389 l'unité

MAXI LOT 3 TRANSATS EMPILABLES

Coloris au choix BLEU CLAIR (057) - VERT CLAIR (037)

58 047 les 3 -



COUSSIN CONFORT pour transat monobloc
Conçu uniquement pour notre transat monobloc. Se fixe à l'aide de pattes agrippantes à l'arrière du transat. L: 71,5 cm - l: 45 cm - H: 43,5 cm. Réalisé en TOILE ENDUITE. Lavage à l'eau ou avec notre produit nettoyant. Utilisation à l'intérieur. Coloris au choix : BLANC (001) - ORANGE CLAIR (164) - BLEU (002) - VERT (008).

45 217 l'unité

+ Ultraléger : 3,7 kg
Stable
Empilable par 3
Entretien facile :
entièrement lavable
à l'éponge.

Utilisation de
plastique 100 %
recyclable.

Conforme à la norme
NF D60-300



conception
wesco

GARANTIE 3 ANS



+ 18 mois



ASSISE AU SOL New Basic

H: 43 cm - Largeur d'assise: 40 cm - H. d'assise: 10 cm. Coloris au choix : BLEU/BLEU CLAIR (059) - ORANGE/ORANGE CLAIR (168) - VERT/VERT CLAIR (169) - GRIS CLAIR /IVOIRE (181).

59 589 l'unité



Résistant
Facilement lavable

PODIUM Gaya Le Podium Gaya invite les enfants à s'installer comme bon leur semble : ils s'assoient, se posent, le traversent, s'en servent de table... seul, à 2, à 3 ou plus, il crée à lui seul un espace libre et un univers décalé. L: 148 cm - l: 137 cm - H: 45 cm. Poids: 35 kg. Réalisé en POLYÉTHYLÈNE épais. Lavage à l'eau ou avec notre produit nettoyant. Utilisation à l'intérieur. Coloris VERT CLAIR (037).

51 880 l'unité





Scannez le QR Code et visualisez ce produit à 360° et en réalité augmentée dans votre pièce !



Solution confort



TRANSAT ADULTE Confort Composé de : 1 transat adulte, 1 coussin et 1 dossier confort. Poids: 5 kg, L: 75 cm - l: 57 cm - H: 76 cm. Réalisé en POLYÉTHYLÈNE épais (transat) et TOILE ENDUITE (coussin et dossier). Lavage à l'eau ou avec notre produit nettoyant. Utilisation à l'intérieur. Muni de patins antidérapants. Coloris au choix : BLANC/GRIS (182) - BLEU/GRIS (183) - ORANGE/GRIS (184) - VERT/GRIS (185).

61 243 l'ensemble



TRANSAT Adulte Confortable et stable, ce transat vous apportera un bon maintien au quotidien. Poids: 5 kg, L: 75 cm - l: 57 cm - H: 76 cm. Réalisé en POLYÉTHYLÈNE épais. Lavage à l'éponge. Utilisation à l'intérieur comme à l'extérieur. Coloris au choix : BLANC (001) - ORANGE CLAIR (164) - BLEU CLAIR (057) - VERT CLAIR (037).

55 981 l'unité

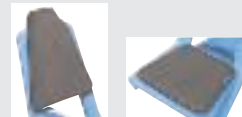

ACCESSOIRE CONFORT Pour transat adulte Pour une assise encore plus agréable sur notre transat adulte. Réalisé en TOILE ENDUITE. Lavage à l'aide d'un chiffon doux à l'eau froide savonneuse ou avec notre produit nettoyant. Utilisation à l'intérieur. Coloris GRIS ASPECT TISSU (193).

Dossier L: 54 cm - l: 42 cm - ép: 2 cm

59 348 l'unité

Coussin L: 45 cm - l: 38 cm - ép: 2 cm

59 347 l'unité



Léger : 5 kg
Facile à déplacer grâce à sa poignée intégrée
Monobloc pour une grande résistance
Empilable par 3
Entretien facile : entièrement lavable à l'éponge
Patins antidérapants



Utilisation de plastique
100 % recyclable.

Solution mobile



TRANSAT PLIABLE ADULTE Pour la lecture, la sieste ou tout simplement pour être à la hauteur des enfants, ce transat vous suivra partout ! Dimensions à plat : L: 80 cm - l: 45 cm - ép: 35 mm. Poids: 3,7 kg. Réalisé en MULTIPLIS verni. Muni de patins antidérapants. Livré à plat, à monter soi-même. Coloris GRIS (006).

58 500

l'unité



Gain de place : ultra pliable en un clin d'œil
Confortable : coussin en mousse recouverte de tissu hypoallergénique
Ergonomique : assise large et sangles souples qui adaptent le dossier à votre morphologie
Léger : 3,7 kg
Robuste : en contreplaqué de bois de bouleau
Facile d'entretien : d'un simple coup d'éponge



Bois issu de forêts
écogérées.



conception
wesco

GARANTIE 2 ANS

Livré à plat, à monter
soi-même.





Conforme à la norme
NF EN 1021-1 :
allumabilité des meubles
rembourrés
Sans phtalates.

Assises SEATY Spécial intérieur !

Tissu d'ameublement
ultradoux

- +** **Grand confort** : microbilles qui épousent toutes les morphologies
- Hygiénique** : housse lavable en machine
- Entretien facile** : sèche rapidement et ne froisse pas
- Pratique** : poignée pour faciliter le transport

Oeko-Tex : label garantissant l'absence de produits toxiques pour le corps et l'environnement.



+ 18 mois

COUSSIN Seaty Confort Réalisé en TISSU 100% POLYESTER 255 g/m², garni de microbilles. Lavage à 30 °C (housse amovible). Utilisation à l'intérieur.
Coloris au choix : ORANGE (007) - BLEU CLAIR (057) - VERT CLAIR (037).

			l'unité
A Kid	L: 130 cm - l: 90 cm - H: 30 cm.	59 486	
B Relax	L: 200 cm - l: 70 cm - H: 30 cm.	59 489	
C Maxi	L: 160 cm - l: 120 cm - H: 30 cm.	59 488	

HOUSSE DE RECHANGE	BILLES DE RECHANGE
l'unité	l'unité
59 482	61 662
59 484	61 588
59 483	61 589



Oeko-Tex : label garantissant l'absence de produits toxiques pour le corps et l'environnement.

L Coloris au choix
ORANGE (007) -
BLEU CLAIR (057) -
VERT CLAIR (037)



Coussins-siège

*Assises enveloppantes,
pour une relaxation absolue*

			l'unité
L NIDOO siège	H. maxi : 40 cm - Ø 60 cm.	à 30 °C (housse amovible).	TISSU 100% POLYESTER 255 g/m ² , garni de microbilles. 59 494
M COUSSIN ÉVOLUTIF Feuille	L: 80 cm - l: 66 cm - H: 10 et 20 cm.	à 30 °C (housse amovible).	65% POLYESTER, 35% COTON, rembourrage en fibres de POLYESTER. 57 287
N COUSSIN SIÈGE	L: 55 cm - l: 55 cm - H: 50 cm.	à 30 °C (housse amovible).	65 % POLYESTER - 35 % COTON garni de billes de POLYSTYRÈNE. 33 903
O FAUTEUIL POIRE	L: 55 cm - l: 55 cm - H: 85 cm.	à l'aide d'un chiffon doux à l'eau froide savonneuse ou avec notre produit nettoyant.	TOILE ENDUITE sur support JERSEY, garni de MICROBILLES de POLYSTYRÈNE. 37 674

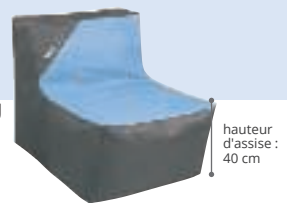
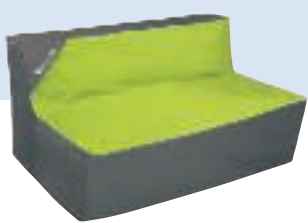

Intérieur et extérieur !

Tissu imperméable haute résistance

- +** **Grand confort** : microbilles qui épousent toutes les morphologies
- Entretien facile** : lavable à l'éponge
- Pratique** : poignée pour faciliter le transport

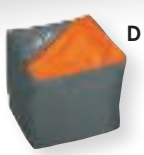

+ 18 mois

COUSSIN Seaty Réalisé en TISSU SYNTHÉTIQUE 170 g/m², 50% NYLON, 50% POLYESTER, garni de microbilles. Lavage à 30 °C (housse amovible). Utilisation à l'intérieur comme à l'extérieur. Coloris au choix : ORANGE (007) - ROSE (003) - BLEU CLAIR (057) - VERT CLAIR (037).

			l'unité
D Cube	L: 40 cm - l: 40 cm - H: 40 cm.	53 936	
E Alpha	L: 90 cm - l: 90 cm - H: 78 cm.	53 935	
F Kid	L: 130 cm - l: 90 cm - H: 30 cm.	53 934	
G Relax	L: 200 cm - l: 70 cm - H: 30 cm.	53 922	
H Maxi Relax	L: 250 cm - l: 90 cm - H: 30 cm.	58 386	
I Maxi	L: 160 cm - l: 120 cm - H: 30 cm.	53 919	
J Chauffeuse	L: 100 cm - l: 70 cm - H: 90 cm.	58 394	
K Banquette	L: 140 cm - l: 100 cm - H: 90 cm.	58 395	

HOUSSE DE RECHANGE	l'unité
	53 886
	53 884
	53 883
	53 882
	57 292
	53 881
	58 391
	58 392

BILLES DE RECHANGE	l'unité
	61 664
	61 663
	61 662
	61 588
	61 589
	61 659
	61 590
	61 591



Hyper moelleux !

À partir de 18 mois ou 9 kg !



N Coloris au choix ORANGE (007) - BLEU (002) - VERT (008)

Spécial collectivités :

Hygiénique, Haute résistance



O Coloris au choix BLANC (001) - ORANGE (007) - BLEU (002) - VERT (008)

MAXI LOT COUSSINS SIÈGES

33 904 les 3

MAXI LOT FAUTEUIL POIRE

37 787 les 3



	HOUSSE DE RECHANGE	l'unité
Pour Nidoo siège	59 492	
Pour coussin évolutif Feuille		
Pour coussin siège	33 902	
Pour Fauteuil poire	38 793	

	BILLES DE RECHANGE	l'unité
Pour Nidoo siège	61 698	
Pour coussin évolutif Feuille		
Pour coussin siège	61 661	
Pour Fauteuil poire	61 699	

Galettes et poufs

Rapide à mettre en place et confortable

- +** Décors sérigraphiés pour une grande longévité.
Confort et résistance : intérieur en mousse haute densité, 24 kg/m³ (ne s'affaisse pas avec le temps).
Nettoyage facile : la toile enduite se nettoie avec un chiffon ou une éponge douce, à l'eau froide savonneuse ou avec notre produit.

 **conception wesco**

GARANTIE 3 ANS

Conforme à la norme NF EN 1021-1 et 2 : allumabilité des meubles rembourrés

Conforme à la recommandation D2-2000 du GPEM

Sans phtalates.



MOUSSE DÉSINFECTANTE ANIOS
Surfa'safe'r premium
- Classé TP4
Contenance 750 ml.

43 055 l'unité



Galettes Émotions

Encourage l'expression orale

Les galettes Émotions encouragent les discussions de groupe et aident les enfants à exprimer leurs émotions, leurs ressentis. Éducatives, elles favorisent par le jeu l'identification et la description des sentiments.





+ 3 ans
LIVRE LES ÉMOTIONS
L: 21 cm - l: 20 cm.
56 326 l'unité

 Rangements pour galettes ép 1 cm et 7 cm page 217



 Retrouvez notre sélection de livres "Émotions" p. 640 à p. 641



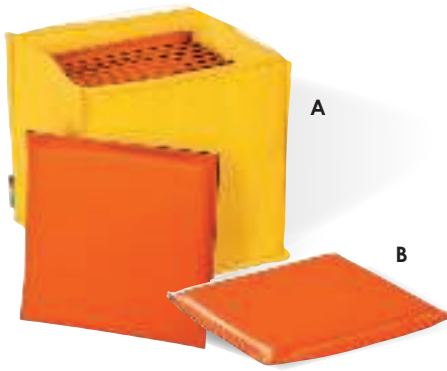

A
BAC AVEC 13 COUSSINS Composé de : 1 bac en tissu et 13 coussins en toile enduite. L: 32 cm - l: 32 cm - ép: 1 cm. Coloris au choix : ORANGE (007) - BLEU (002) - VERT (008).

50 212 l'ensemble

B
COUSSIN Zip Zap L: 25,5 cm - l: 25,5 cm - ép: 2 cm. Réalisé en MOUSSE haute densité 24 kg/m³ recouverte de TOILE ENDUITE. Muni d'un dessous antidérapant. Coloris au choix : ORANGE (007) - BLEU (002) - VERT CLAIR (037).

45 613 l'unité



GALETTE Ø 35 cm - ép: 1 cm. Réalisé en mousse de POLYÉTHÈRE recouverte de TOILE ENDUITE. Lavage à l'aide d'un chiffon doux à l'eau froide savonneuse ou avec notre produit nettoyant. Coloris au choix : JAUNE (014) - ORANGE CLAIR (164) - ORANGE (007) - ROUGE (011) - VIOLET (034) - BLEU CLAIR (057) - BLEU (002) - VERT CLAIR (037) - VERT (008).

50 136 l'unité

MAXI LOT DE 9 GALETTES
 Coloris assortis
 50 137 les 9



GALETTE CHIFFRE Ø 35 cm - ép: 1 cm. Réalisé en mousse de POLYÉTHÈRE recouverte de TOILE ENDUITE sérigraphiée. Lavage à l'aide d'un chiffon doux à l'eau froide savonneuse ou avec notre produit nettoyant.

0 51 926
 1 51 853
 2 51 854
 3 51 855
 4 51 856
 5 51 920
 6 51 921
 7 51 923
 8 51 924
 9 51 925

MAXI LOT GALETTES CHIFFRES
 51 927 les 10

Hauteur d'assise : 1 cm

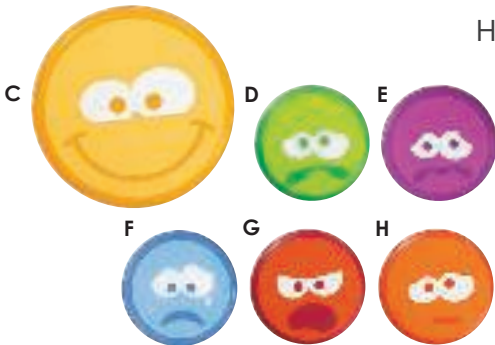

GALETTE ÉMOTION PRIMAIRE Ø 35 cm - ép: 1 cm. Réalisé en mousse de POLYÉTHÈRE recouverte de TOILE ENDUITE sérigraphiée. Lavage à l'aide d'un chiffon doux à l'eau froide savonneuse ou avec notre produit nettoyant.

l'unité

C La joie	56 547
D Le dégoût	56 550
E La peur	56 548
F La tristesse	56 549
G La colère	51 840
H L'inquiétude	51 839

MAXI LOT 6 GALETTES Émotions Primaires
 56 559 les 6

MAXI LOT 6 GALETTES Émotions primaires + Tapis
 56 556 l'ensemble

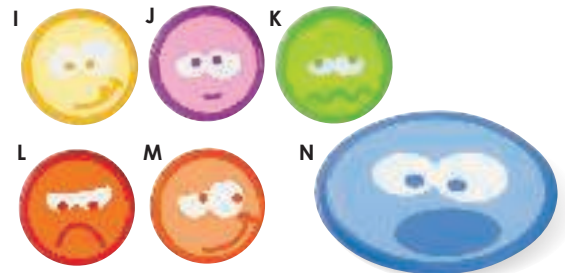

GALETTE ÉMOTION SECONDAIRE Ø 35 cm - ép: 1 cm. Réalisé en mousse de POLYÉTHÈRE recouverte de TOILE ENDUITE sérigraphiée. Lavage à l'aide d'un chiffon doux à l'eau froide savonneuse ou avec notre produit nettoyant.

l'unité

I La Gourmandise	56 551
J La Timidité	56 552
K La Maladie	56 533
L La Contrariété	56 553
M La Malice	56 554
N La Surprise	51 843

MAXI LOT 6 GALETTES Émotions secondaires
 56 558 les 6

MAXI LOT 6 GALETTES Émotions secondaires + Tapis
 56 697 l'ensemble



MAXI LOT 12 GALETTES Émotions
 56 555 les 12



MAXI LOT 12 GALETTES Émotions + tapis
 56 557 l'ensemble



conception
wesco

GARANTIE 3 ANS

Conforme à la norme
NF EN 1021-1 et 2 :
allumabilité des
meubles rembourrés
Conforme à
la recommandation
D2-2000 du GPEM

Sans phtalates.

Attractifs et chaleureux,
nos poufs et galettes décors
créent un espace de détente
et de lecture en un clin d'œil !
Faciles à ranger dans nos
meubles nomades !



Décors sérigraphiés pour une
grande longévité.

Confort et résistance : intérieur
en mousse haute densité, 24 kg/m³
(ne s'affaisse pas avec le temps).

Nettoyage facile : la toile enduite
se nettoie avec un chiffon ou une
éponge douce, à l'eau froide
savonneuse ou avec notre produit.



**Hauteur
d'assise :**
7 cm

**Hauteur
d'assise :**
20 cm

GALETTE AGRUME 7 cm



GALETTE

Coloris au choix
BLANC (001)
- BEIGE (010) -
- ORANGE (007)
- BLEU CLAIR (057) -
- VERT CLAIR (037)



Lime

VERT/
VERT CLAIR
(169)



Citron

JAUNE
(014)



Orange

ORANGE
(007)

00 864
Ø 35 cm -
H: 7 cm.

59 495
Ø 35 cm -
H: 7 cm.

59 496
Ø 35 cm -
H: 7 cm.

59 497
Ø 35 cm -
H: 7 cm.

POUF DÉCOR À L'ÉCOLE



L'alphabet

BLEU CLAIR
(057)



Les chiffres

JAUNE
(014)



Les crayons

VERT CLAIR
(037)

59 499
Ø 35 cm -
H: 20 cm.

59 522
Ø 35 cm -
H: 20 cm.

59 523
Ø 35 cm -
H: 20 cm.

POUF DÉCOR ANIMAUX SAUVAGES



Le panda

VERT CLAIR
(037)



Le panda roux

ORANGE
(007)



Le lion

JAUNE
(014)

59 524
Ø 35 cm -
H: 20 cm.

59 525
Ø 35 cm -
H: 20 cm.

59 526
Ø 35 cm -
H: 20 cm.

**MAXI LOT
GALETTES
AGRUMES 7 cm**

59 536
les 3

**MAXI LOT POUFS
DÉCORS À l'école**

59 538
les 3

**MAXI LOT POUFS
DÉCORS ANIMAUX
SAUVAGES**

59 539
les 3



A RANGEMENT VERTICAL
Pour galettes ép: 1 et 7 cm
Ø 42 cm - H: 85 cm.

51 802

l'unité

B RANGEMENT HORIZONTAL
Pour galettes ép: 1 et 7 cm
L: 86 cm - l: 46 cm - H: 38 cm.

49 623

l'unité

MAXI LOT RANGEMENT
+ 10 GALETTES ép: 7 cm

49 625

- l'ensemble

Hauteur
d'assise:
24 cm

Hauteur
d'assise :
30 cm

Pour adulte



**POUF DÉCOR
Graphic**

Coloris au choix
JAUNE (014) - BLEU
CLAIR (057) - VERT
CLAIR (037)



59 498
Ø 35 cm -
H: 20 cm.



MINI POUF Cube

Coloris au choix
GRIS/IVOIRE (194)
- ORANGE CLAIR /
ORANGE (195) - BLEU
CLAIR/BLEU (114)
- VERT CLAIR/VERT
FONCÉ (025)



56 531
L: 24 cm - l: 24 cm -
H: 24 cm.



POUF Le dé

Coloris au choix
ORANGE (007) -
BLEU (002) -
VERT (008)



37 946
L: 30 cm - l: 30 cm
- H: 30 cm.



POUF À ROULETTES

Coloris au choix
ROUGE ASPECT TISSU (189)
- VERT ASPECT TISSU (191) -
GRIS ASPECT TISSU (193)



58 527
L: 50 cm - l: 50 cm -
H: 43,5 cm.



POUF ROND New Basic

Coloris au choix BLANC (001) - IVOIRE (138) - BEIGE (010) - JAUNE (014) - ORANGE CLAIR (164) - ORANGE (007) - ROUGE (011) - VIOLET (034) - BLEU (002) - BLEU CLAIR (057) - VERT (008) - VERT CLAIR (037) - GRIS CLAIR (180) - GRIS (006) - ROUGE ASPECT TISSU (189) - ROSE ASPECT TISSU (190) - VERT ASPECT TISSU (191) - BLEU ASPECT TISSU (192) - GRIS ASPECT TISSU (193)



56 462
Ø 50 cm -
H: 40 cm.



POUF CARRÉ New Basic

56 463
L: 55 cm - l: 51 cm -
H: 40 cm.

MAXI LOT
POUFS
DÉCOR
Graphic

59 537
les 3

MAXI LOT
POUF
Le dé

37 947
les 3

Conforme à la norme
NF EN 1021-1 et 2 :
allumabilité des meubles
rembourrés

Sans phtalates.

Dès la naissance
Sous la surveillance
d'un adulte



Hygiénique : la toile enduite se nettoie avec un chiffon ou une éponge douce, à l'eau froide savonneuse ou avec notre produit nettoyant

Résistant : intérieur en mousse haute densité, 24 kg/m³ : ne s'affaisse pas avec le temps

Aucun risque de se blesser : mousse recouverte de toile enduite

Muni d'un dessous antidérapant.

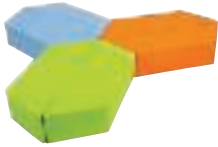

KITS POUFS TRAPÈZES
Le pôle détente

52 523

2 poufs bleus, 2 poufs verts
et 2 poufs oranges.
l'ensemble



KIT POUFS TRAPÈZES
La ronde

05 170

6 poufs trapèzes,
1 tapis de fond.
l'ensemble

Bande autoagrippante
pour un assemblage facile !



POUF TRAPÈZE

00 865

L. ext. 120 cm - L. int. 76 cm -
l: 44 cm - H: 25 cm - Prof: 38 cm.



Coloris au choix
ORANGE CLAIR (164) -
ORANGE (007) - BLEU CLAIR (057)
- BLEU (002) - VERT CLAIR (037)
- VERT (008)

l'unité



TAPIS DE FOND Ce tapis sert de
fond à l'hexagone réalisé avec les
poufs trapèzes. 154 x 135 cm -
Côté: 76 cm - ép: 2 cm. Coloris
BEIGE (010).

00 186

l'unité

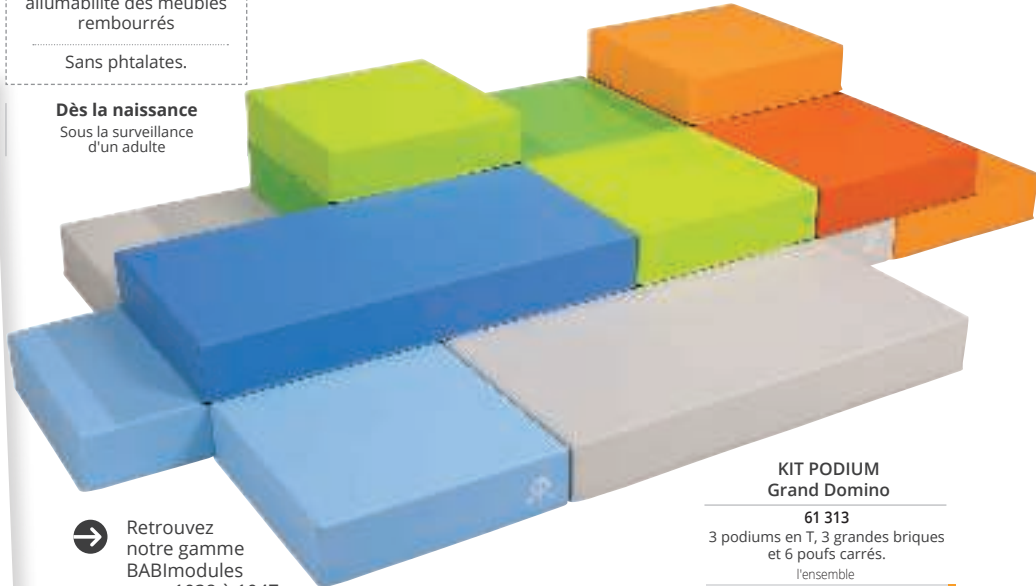

Retrouvez
notre gamme
BABmodules
page 1038 à 1047

KIT PODIUM
Grand Domino

61 313

3 podiums en T, 3 grandes briques
et 6 poufs carrés.
l'ensemble

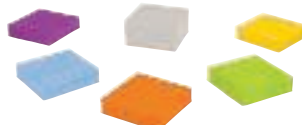

MODULES CARRÉS
La lecture

61 816

5 coussins carrés haut. 12 cm,
1 coussin carré haut. 25 cm.

l'ensemble

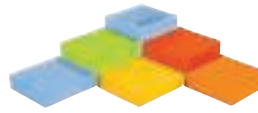

MODULES CARRÉS
Le coin damier

61 817

1 bac Lilo, 2 coussin carré
haut. 25 cm, 3 coussins carrés
haut. 12 cm.

l'ensemble



MODULES CARRÉS
L'espace détente

61 818

3 coussins carrés haut. 25 cm,
5 coussins carrés haut. 12 cm
et 4 coussins haut. 6 cm.

l'ensemble

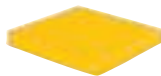

POUF CARRÉ

04 013

L: 48 cm - l: 48 cm - H: 6 cm.



Coloris au choix
BLANC (001) - IVOIRE (138) -
JAUNE (014) - ORANGE (007) -
ROUGE (011) - VIOLET (034) -
BLEU CLAIR (057) - BLEU (002)
- VERT CLAIR (037)

l'unité

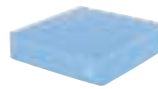

POUF CARRÉ

04 503

L: 48 cm - l: 48 cm - H: 12 cm.



Coloris au choix
BLANC (001) - IVOIRE (138) -
JAUNE (014) - ORANGE CLAIR
(164) - VIOLET (034) - BLEU CLAIR
(057) - VERT CLAIR (037)

l'unité



POUF CARRÉ

00 861

L: 48 cm - l: 48 cm - H: 25 cm.



Coloris au choix BLANC (001) - IVOIRE
(138) - BEIGE (010) - JAUNE (014) -
ORANGE CLAIR (164) - ORANGE (007) -
ROUGE (011) - VIOLET (034) - BLEU
(002) - BLEU CLAIR (057) - VERT CLAIR
(037) - VERT PRINTEMPS (104) - VERT
(008) - VERT MOUSSE (139) - GRIS
CLAIR (180) - GRIS (006)

l'unité

à partir de 4

à partir de 4

à partir de 4



Les couleurs nature
nature
 Pour une ambiance douce et relaxante
 page 222

 **conception wesco**

GARANTIE 3 ANS

Conforme à la norme NF EN 1021-1 et 2 : allumabilité des meubles rembourrés
 Conforme à la recommandation D2-2000 du GPPEM

Sans phtalates.

Les couleurs vitaminées
vitaminées
 Pour encourager la créativité et maintenir l'attention
 page 220

Gamme BASIC
Un large choix de couleurs !
Le saviez-vous ?
 Les enfants sont particulièrement sensibles à l'impact des couleurs. Elles les inspirent, les apaisent, les excitent, les aident à se concentrer... Retrouvez tous nos conseils pour choisir les couleurs les mieux adaptées à vos différents espaces sur notre **blog leblog.wesco.fr**

Le coloris blanc
blanc
 Pour une meilleure réflexion des jeux de lumière dans vos espaces multisensoriels
 page 9

Les couleurs végétales
végétales
 Propres à notre toile biosourcée
 page 224





Gamme **BASIC**

Couleurs vitaminées !

Pour une ambiance haute en couleurs

L'alliance de nuances chaudes stimulant la créativité et de couleurs apaisantes et rassurantes pour créer un univers de stimulés.



Hygiénique : la toile enduite se nettoie au chiffon ou à l'éponge douce à l'eau froide savonneuse ou avec notre produit

Résistant : intérieur en mousse haute densité, 24 kg/m³ : ne s'affaisse pas avec le temps

Aucun risque de se blesser : mousse recouverte de toile enduite

Coloris au choix : BLANC (001) - JAUNE (014) - ORANGE CLAIR (164) - ORANGE (007) - ROUGE (011) - VIOLET (034) - BLEU (002) - BLEU CLAIR (057) - VERT CLAIR (037) - VERT (008) - GRIS CLAIR (180) - ORANGE/ORANGE CLAIR (168) - BLEU/BLEU CLAIR (059) - VERT/VERT CLAIR (169) - GRIS CLAIR/IVOIRE (181)



CHAUFFEUSE DROITE



CHAUFFEUSE D'ANGLE

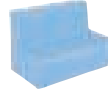

BANQUETTE 2 PLACES



BANQUETTE 3 PLACES

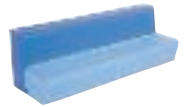

BANQUETTE 4 PLACES

	54 184	54 187	54 190	54 193	54 198
Hauteur d'assise 17 cm : stature - de 80 cm.	L: 30 cm - H: 37,5 cm - P: 40 cm. Assise : H: 17 cm - P: 24 cm.	L: 45 cm - H: 37,5 cm - P: 40 cm. Assise : H: 17 cm - P: 24 cm.	L: 60 cm - H: 37,5 cm - P: 40 cm. Assise : H: 17 cm - P: 24 cm.	L: 90 cm - H: 37,5 cm - P: 40 cm. Assise : H: 17 cm - P: 24 cm.	L: 120 cm - H: 37,5 cm - P: 40 cm. Assise : H: 17 cm - P: 24 cm.
Hauteur d'assise 25 cm : stature 80 à 116 cm.	54 185 L: 35 cm - H: 49 cm - P: 45 cm. Assise : H: 25 cm - P: 30 cm.	54 188 L: 50 cm - H: 49 cm - P: 45 cm. Assise : H: 25 cm - P: 30 cm.	54 191 L: 70 cm - H: 49 cm - P: 45 cm. Assise : H: 25 cm - P: 30 cm.	54 194 L: 105 cm - H: 49 cm - P: 45 cm. Assise : H: 25 cm - P: 30 cm.	54 199 L: 130 cm - H: 49 cm - P: 45 cm. Assise : H: 25 cm - P: 30 cm.
Hauteur d'assise 32 cm : stature 108 à 142 cm.	54 186 L: 50 cm - H: 60 cm - P: 55,5 cm. Assise : H: 32 cm - P: 35 cm.	54 189 L: 60,5 cm - H: 60 cm - P: 55,5 cm. Assise : H: 32 cm - P: 35 cm.	54 192 L: 100 cm - H: 60 cm - P: 55,5 cm. Assise : H: 32 cm - P: 35 cm.	54 196 L: 130 cm - H: 60 cm - P: 55,5 cm. Assise : H: 32 cm - P: 35 cm.	54 200 L: 160 cm - H: 60 cm - P: 55,5 cm. Assise : H: 32 cm - P: 35 cm.

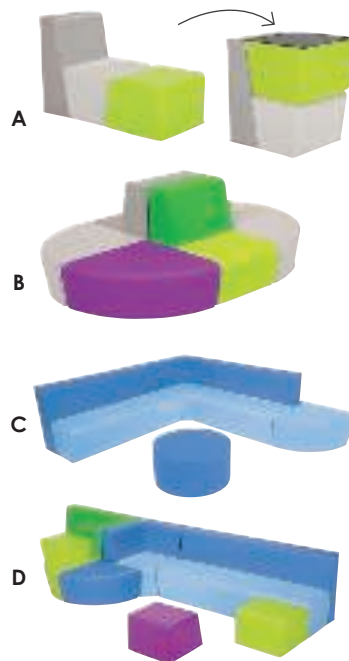

Coloris au choix ORANGE/ORANGE CLAIR (168) - BLEU/BLEU CLAIR (059) - VERT/VERT CLAIR (169) - GRIS CLAIR / IVOIRE (181) - MULTICOLORE prédéfini (020)

	A CHAUFFEUSE CONFORT	B KIT L'ILÔT	C KIT LE SALON D'ANGLE	D KIT LE GRAND SALON
	1 chauffeuse droite et 1 petit coussin carré.	4 poufs quart de rond et 2 chauffeuses droites.	1 fauteuil d'angle, 1 banquette 2 places, 1 banquette 3 places, 1 pouf quart de rond et 1 pouf rond.	2 fauteuils d'angle, 1 banquette 4 places, 1 chauffeuse droite, 2 poufs quarts de rond et 2 petits coussins carrés.
	l'ensemble		l'ensemble	l'ensemble
Hauteur 17 cm	54 229 -	54 234 -	54 237 -	54 240 -
Hauteur 25 cm	54 231 -	54 235 -	54 238 -	54 241 -
Hauteur 32 cm	54 233 -	54 236 -	54 239 -	54 242 -

Coloris au choix : BLANC (001) - IVOIRE (138) - BEIGE (010) - JAUNE (014) - ORANGE CLAIR (164) - ORANGE (007) - ROUGE (011) - VIOLET (034) - BLEU (002) - BLEU CLAIR (057) - VERT PRINTEMPS (104) - VERT MOUSSE (139) - VERT (008) - VERT CLAIR (037) - GRIS CLAIR (180) - GRIS (006)



PETIT COUSSIN CARRÉ

54 178
l: 30 cm - H: 17 cm - P: 27 cm.



POUF ROND

01 794
Ø 40 cm - H: 17 cm.



POUF QUART DE ROND

54 181
l: 40 cm - H: 17 cm.



POUF CARRÉ

01 793
L: 40 cm - l: 40 cm - H: 17 cm.

54 179
l: 35 cm - H: 25 cm - P: 34,5 cm.

00 860
Ø 38 cm - H: 25 cm.

54 182
l: 45 cm - H: 25 cm.

00 861
L: 48 cm - l: 48 cm - H: 25 cm.

54 180
l: 50 cm - H: 32 cm - P: 40,5 cm.

00 645
Ø 60 cm - H: 32 cm.

54 183
l: 55,5 cm - H: 32 cm.

00 644
L: 60 cm - l: 60 cm - H: 32 cm.



Idéal pour les classes flexibles

+ 18 mois

ASSISE AU SOL Basic Ce fauteuil invite enfants et adultes à s'installer confortablement au sol pour des tâches individuelles ou collectives. Pratique, son revêtement en toile enduite est lavable en surface pour faire disparaître en un clin d'œil les traces de stylos ou feutres. H: 43 cm - Largeur d'assise: 40 cm - H. d'assise: 10 cm. Réalisé en TOILE ENDUITE. Lavage à l'aide d'un chiffon doux à l'eau froide savonneuse ou avec notre produit nettoyant. Muni d'un dessous antidérapant. Coloris au choix : BLEU/BLEU CLAIR (059) - ORANGE/ORANGE CLAIR (168) - VERT/VERT CLAIR (169) - GRIS CLAIR / IVOIRE (181).

59 589

l'unité



PISCINES À BALLES
page 1037

BABI TAPIS MURAUX
page 1024

PANNEAUX
Alvéoles
page 536-537

LIAISON
BABI Up
Le passage
page 247

Gamme Babimodules
page 1038

TAPIS Mozaïc
page 1028

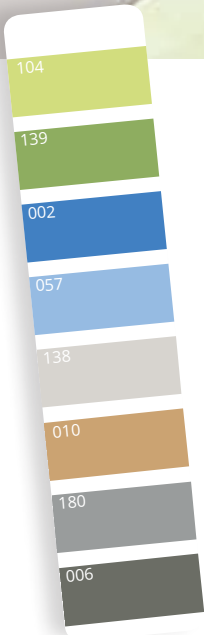

Symbole de la nature, le **vert** réconforte et calme les esprits.

Le **bleu**, symbole de l'eau et du ciel, est reconnu pour aider à gérer le stress et l'anxiété.

Le **beige** rappelle le bois et apporte une teinte chaude et lumineuse.

Le **gris** a une présence apaisante et rafraîchissante. Associé aux autres couleurs, il crée une ambiance relaxante.

Gamme **BASIC**

Couleurs nature

Pour une ambiance douce et apaisante

Pour créer un univers de stimulés, propice au retour au calme. Comment ? En alliant notre mobilier en bois à nos modules de motricité et de lecture en toile enduite, le tout dans des couleurs douces et harmonieuses.



Hygiénique : la toile enduite se nettoie au chiffon ou à l'éponge douce à l'eau froide savonneuse ou avec notre produit

Résistant : intérieur en mousse haute densité, 24 kg/m³ : ne s'affaisse pas avec le temps

Aucun risque de se blesser : mousse recouverte de toile enduite



Tapis Rezistatoo
page 272

GALETTE page 216

Coloris au choix : IVOIRE (138) - BEIGE (010) - BLEU (002) - BLEU CLAIR (057) - VERT PRINTEMPS (104) - VERT MOUSSE (139) - GRIS CLAIR (180) - GRIS (006)



PETIT COUSSIN CARRÉ

54 178

l: 30 cm - H: 17 cm - P: 27 cm.



POUF QUART DE ROND

54 181

l: 40 cm - H: 17 cm.



CHAUFFEUSE DROITE

54 184

l: 30 cm - H: 37,5 cm - P: 40 cm. Assise : H: 17 cm - P: 24 cm.

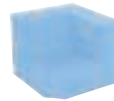

CHAUFFEUSE D'ANGLE

54 187

l: 45 cm - H: 37,5 cm - P: 40 cm. Assise : H: 17 cm - P: 24 cm.

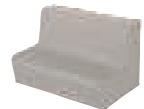

BANQUETTE 2 PLACES

54 190

l: 60 cm - H: 37,5 cm - P: 40 cm. Assise : H: 17 cm - P: 24 cm.

Hauteur d'assise 17 cm :
stature - de 80 cm.

54 179

l: 35 cm - H: 25 cm - P: 34,5 cm.

54 182

l: 45 cm - H: 25 cm.

54 185

l: 35 cm - H: 49 cm - P: 45 cm. Assise : H: 25 cm - P: 30 cm.

54 188

l: 50 cm - H: 49 cm - P: 45 cm. Assise : H: 25 cm - P: 30 cm.

54 191

l: 70 cm - H: 49 cm - P: 45 cm. Assise : H: 25 cm - P: 30 cm.

Hauteur d'assise 25 cm :
stature 80 à 116 cm.

54 180

l: 50 cm - H: 32 cm - P: 40,5 cm.

54 183

l: 55,5 cm - H: 32 cm.

54 186

l: 50 cm - H: 60 cm - P: 55,5 cm. Assise : H: 32 cm - P: 35 cm.

54 189

l: 60,5 cm - H: 60 cm - P: 55,5 cm. Assise : H: 32 cm - P: 35 cm.

54 192

l: 100 cm - H: 60 cm - P: 55,5 cm. Assise : H: 32 cm - P: 35 cm.

Hauteur d'assise 32 cm :
stature 108 à 142 cm.



innovation Wesco



Toile composée à + de 70% de coton naturel, ce qui lui confère son appellation biosourcée et Oeko-tex



Finition enduction aqueuse (sans solvant) aspect tissé et toucher texturé, pour ne pas dénaturer la matière



Oui à la toile enduite biosourcée !



100% en circuit d'approvisionnement court comme tous nos produits en toile enduite



Gamme **BASIC Biosourcée** Couleurs végétales Respirons la nature

Parce que les enfants d'aujourd'hui sont les adultes de demain, mettons à leur disposition des produits en cohérence avec le respect environnemental en proposant nos assises phares en toile enduite biosourcée.



Hygiénique : la toile enduite se nettoie au chiffon ou à l'éponge douce à l'eau froide savonneuse ou avec notre produit

Résistant : intérieur en mousse haute densité, 24 kg/m³ : ne s'affaisse pas avec le temps

Aucun risque de se blesser : mousse recouverte de toile enduite



 Coloris naturel sans colorants ajoutés
Coloris vert, sans colorants azoïques

Coloris au choix



PETIT COUSSIN CARRÉ

NATUREL (016)
- VERT (008)

60 132

l: 30 cm - H: 17 cm -
P: 27 cm.



POUF QUART DE ROND

NATUREL (016)
- VERT (008)

60 135

l: 40 cm - H: 17 cm.



POUF ROND

NATUREL (016)
- VERT (008)

60 173

Ø 40 cm - H: 17 cm.



CHAUFFEUSE DROITE

60 128

l: 30 cm - H: 37,5 cm -
P: 40 cm. Assise :
H: 17 cm - P: 24 cm.



CHAUFFEUSE CONFORT

60 138

Chauffeuse : l: 30 cm -
H: 37,5 cm - P: 40 cm. Assise :
H: 17 cm - P: 24 cm. Coussin :
l: 30 cm - H: 17 cm - P: 27 cm



KIT 'L'ÎLÔT

60 142

Pouf : l: 40 cm - H: 17 cm.
Chauffeuse : l: 30 cm -
H: 37,5 cm - P: 40 cm.
Assise : H: 17 cm - P: 24 cm.

Hauteur d'assise : 17 cm :
stature
- de 80 cm.

60 133

l: 35 cm - H: 25 cm -
P: 34,5 cm.

60 136

l: 45 cm - H: 25 cm.

60 174

Ø 38 cm - H: 25 cm.

60 129

l: 35 cm - H: 49 cm
- P: 45 cm. Assise :
H: 25 cm - P: 30 cm.

60 139

Chauffeuse : l: 35 cm -
H: 49 cm - P: 45 cm. Assise :
H: 25 cm - P: 30 cm. Coussin :
l: 35 cm - H: 25 cm - P: 34,5 cm.

60 143

Pouf : l: 45 cm - H: 25 cm.
Chauffeuse : l: 35 cm -
H: 49 cm - P: 45 cm.
Assise : H: 25 cm - P: 30 cm.

Hauteur d'assise : 25 cm :
stature
80 à 116 cm.

60 134

l: 50 cm - H: 32 cm -
P: 40,5 cm.

60 137

l: 55,5 cm - H: 32 cm.

60 175

Ø 60 cm - H: 32 cm.

60 131

l: 50 cm - H: 60 cm -
P: 55,5 cm. Assise :
H: 32 cm - P: 35 cm.

60 141

Chauffeuse : l: 35 cm - H: 49 cm
- P: 45 cm. Assise : H: 32 cm -
P: 30 cm. Coussin : l: 35 cm -
H: 32 cm - P: 34,5 cm.

60 144

Pouf : l: 55,5 cm - H: 32 cm.
Chauffeuse : l: 50 cm -
H: 60 cm - P: 55,5 cm.
Assise : H: 32 cm - P: 35 cm

Hauteur d'assise : 32 cm :
stature
108 à 142 cm.



Gamme CLUB

Accoudoirs : confort supérieur !



conception
WESCO

GARANTIE 3 ANS

Conforme à la norme
NF EN 1021-1 et 2 :
allumabilité des meubles
rembourrés
Conforme à la
recommandation
D2-2000 du GPEM

Sans phtalates.



Confort et résistance : intérieur en mousse haute densité, 24 kg/m³ (ne s'affaisse pas avec le temps).

Nettoyage facile : la toile enduite se nettoie avec un chiffon ou une éponge douce, à l'eau froide savonneuse ou avec notre produit.



Coloris au choix

BLANC (001) - IVOIRE (138) - BEIGE (010) - JAUNE (014) - ORANGE CLAIR (164) - ORANGE (007) - ROUGE (011) - VIOLET (034) - BLEU (002) - BLEU CLAIR (057) - VERT CLAIR (037) - VERT PRINTEMPS (104) - VERT (008) - VERT MOUSSE (139) - GRIS CLAIR (180) - GRIS (006)



POUF ROND



POUF CARRÉ

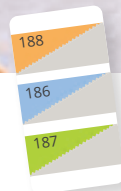

POUF

Coloris au choix

ORANGE CLAIR / IVOIRE (188) - BLEU CLAIR / IVOIRE (186) - VERT CLAIR / IVOIRE (187)



CHAUFFEUSE



FAUTEUIL

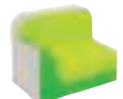

**FAUTEUIL
Accoudoir
droit**



Tableau des
tailles page 196

Hauteur 17 cm : stature - de 80 cm	01 794 Ø 40 cm - H: 17 cm.	01 793 L: 40 cm - l: 40 cm - H: 17 cm.	39 555 L: 40 cm - l: 40 cm - H: 17 cm.	39 556 L: 30 cm - l: 40 cm - H: 37,5 cm.	39 557 L: 43 cm - l: 40 cm - H: 37,5 cm.	39 558 L: 53 cm - l: 40 cm - H: 37,5 cm.
	00 860 Ø 38 cm - H: 25 cm.	00 861 L: 48 cm - l: 48 cm - H: 25 cm.	20 027 L: 45 cm - l: 45 cm - H: 25 cm.	20 023 L: 44,5 cm - l: 45 cm - H: 55 cm.	20 021 L: 57,5 cm - l: 45 cm - H: 55 cm.	20 025 L: 70 cm - l: 45 cm - H: 55 cm.
Hauteur 32 cm : stature 108 à 142 cm	00 645 Ø 60 cm - H: 32 cm.	00 644 L: 60 cm - l: 60 cm - H: 32 cm.	22 159 L: 45 cm - l: 45 cm - H: 32 cm.	35 001 L: 48 cm - l: 46 cm - H: 60 cm.	20 242 L: 62 cm - l: 46 cm - H: 60 cm.	35 002 L: 80 cm - l: 46 cm - H: 60 cm.



@

MOUSSE DÉSINFECTANTE ANIOS
Surfa'safe'r'premium - Classé TP4
Contenance 750 ml.

43 055 l'unité



FAUTEUIL
Accoudoir gauche

39 560
L: 53 cm - l: 40 cm -
H: 37,5 cm.

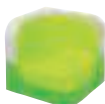

FAUTEUIL
D'ANGLE

39 561
L: 43 cm - l: 43 cm -
H: 37,5 cm.



CANAPÉ

39 562
L: 62 cm - l: 40 cm -
H: 37,5 cm.

20 026
L: 70 cm - l: 45 cm -
H: 55 cm.

20 024
L: 57,5 cm - l: 57,5 cm -
H: 55 cm.

20 022
L: 90 cm - l: 45 cm -
H: 55 cm.

35 003
L: 80 cm - l: 46 cm -
H: 60 cm.

35 004
L: 62 cm - l: 62 cm -
H: 60 cm.

20 243
L: 96 cm - l: 46 cm -
H: 60 cm.



Coloris au choix
ORANGE CLAIR / IVOIRE (188) -
BLEU CLAIR / IVOIRE (186) -
VERT CLAIR / IVOIRE (187)



KIT Club Coin canapé

1 canapé, 1 fauteuil, 1 pouf.

Hauteur 17 cm
Encombement au sol :
108 cm x 102 cm.

Hauteur 25 cm
Encombement au sol :
135 cm x 127,5 cm.

Hauteur 32 cm
Encombement au sol :
142 cm x 133 cm.

39 573
l'ensemble

34 786
l'ensemble

34 789
l'ensemble



Coloris au choix
ORANGE CLAIR / IVOIRE (188) -
BLEU CLAIR / IVOIRE (186) -
VERT CLAIR / IVOIRE (187)

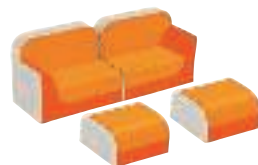

KIT Club Grand canapé

1 fauteuil avec accoudoir à droite, 1 fauteuil avec accoudoir à gauche, 2 poufs.

Hauteur 17 cm
Encombement au sol :
106 cm x 105 cm.

Hauteur 25 cm
Encombement au sol :
140 cm x 115 cm.

Hauteur 32 cm
Encombement au sol :
160 cm x 116 cm.

39 572
l'ensemble

34 785
l'ensemble

35 008
l'ensemble



Coloris au choix
ORANGE CLAIR / IVOIRE (188) -
BLEU CLAIR / IVOIRE (186) -
VERT CLAIR / IVOIRE (187)



KIT Club Canapé d'angle

1 fauteuil avec accoudoir à droite, 1 fauteuil avec accoudoir à gauche, 1 fauteuil d'angle, 1 pouf.

Hauteur 17 cm
Encombement au sol :
96 cm x 96 cm.

Hauteur 25 cm
Encombement au sol :
127,5 cm x 127,5 cm.

Hauteur 32 cm
Encombement au sol :
142 cm x 142 cm.

39 575
l'ensemble

34 787
l'ensemble

35 009
l'ensemble



Coloris au choix
ORANGE CLAIR / IVOIRE (188) -
BLEU CLAIR / IVOIRE (186) -
VERT CLAIR / IVOIRE (187)



KIT Club Grand canapé d'angle

1 fauteuil avec accoudoir à gauche, 2 chauffeuses, 1 fauteuil d'angle, 1 pouf.

Hauteur 17 cm
Encombement au sol :
113 cm x 126 cm.

Hauteur 25 cm
Encombement au sol :
172 cm x 147 cm.

Hauteur 32 cm
Encombement au sol :
210 cm x 175 cm.

39 672
l'ensemble

34 788
l'ensemble

35 010
l'ensemble



 conception
WESCO

GARANTIE 3 ANS

Conforme à la norme
 NF EN 1021-1 et 2 :
 allumabilité des meubles
 rembourrés
 Conforme à la
 recommandation
 D2-2000 du GPEM

Sans phtalates.

Gamme **CLUB DÉCO**

Décors amusants :
le coup de cœur des enfants !



**MOUSSE
 DÉSINFECTANTE ANIOS**
 Surfa'safe'r'premium
 - Classé TP4
 Contenance 750 ml.

43 055 l'unité



Stature :
80 à 116 cm



Confort et résistance :
 intérieur en mousse haute
 densité, 24 kg/m³ (ne s'affaisse
 pas avec le temps).

Nettoyage facile : la toile enduite se
 nettoie avec un chiffon ou une éponge
 douce, à l'eau froide savonneuse ou avec
 notre produit.

Décors sérigraphiés pour
 une grande longévité

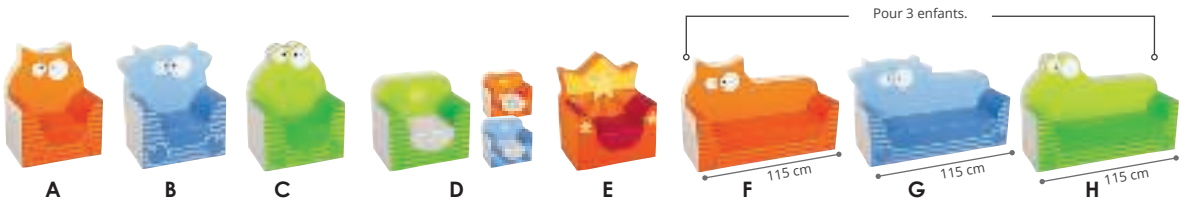

FAUTEUIL Hauteur d'assise 25 cm Réalisé en TOILE ENDUITE.

Lavage à l'aide d'un chiffon doux à l'eau froide savonneuse ou avec notre produit nettoyant. Muni d'un dessous antidérapant.

l'unité

A Chat	L: 57,5 cm - l: 45 cm. H: 74 cm.	● ORANGE CLAIR / IVOIRE (188)	44 862
B Vache	L: 57,5 cm - l: 45 cm. H: 71 cm.	● BLEU CLAIR / IVOIRE (186)	44 863
C Grenouille	L: 57,5 cm - l: 45 cm. H: 77,5 cm.	● VERT CLAIR / IVOIRE (187)	44 864
D Star	L: 57,5 cm - l: 45 cm. H: 54 cm.	● Coloris au choix ORANGE CLAIR / IVOIRE (188) - BLEU CLAIR / IVOIRE (186) - VERT CLAIR / IVOIRE (187)	44 858
E Roi	L: 57,5 cm - l: 45 cm. H: 70 cm.		44 860

CANAPÉ Hauteur d'assise 25 cm Réalisé en TOILE ENDUITE.

Lavage à l'aide d'un chiffon doux à l'eau froide savonneuse ou avec notre produit nettoyant. Muni d'un dessous antidérapant.

l'unité

F Chat	L: 115 cm - P: 45 cm. H: 74 cm.	● ORANGE CLAIR / IVOIRE (188)	44 865
G Vache	L: 115 cm - P: 45 cm. H: 71 cm.	● BLEU CLAIR / IVOIRE (186)	44 866
H Grenouille	L: 115 cm - P: 45 cm. H: 77,5 cm.	● VERT CLAIR / IVOIRE (187)	44 867

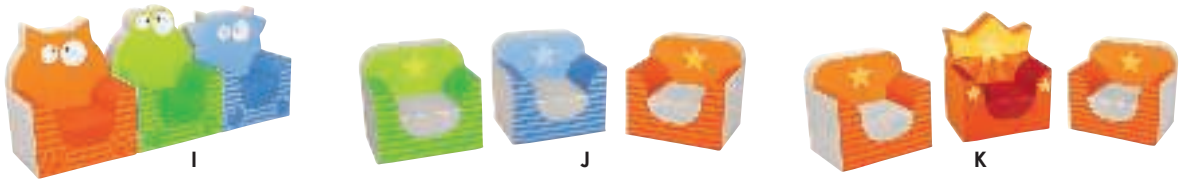

KIT FAUTEUIL Club

l'ensemble

I Animaux	3 fauteuils Club Animaux	58 501	-
J Star	3 fauteuils Club Star	58 504	-
K La cour du roi	2 fauteuils Club Star et 1 fauteuil Club Roi. ● ORANGE CLAIR / IVOIRE (188)	58 506	-

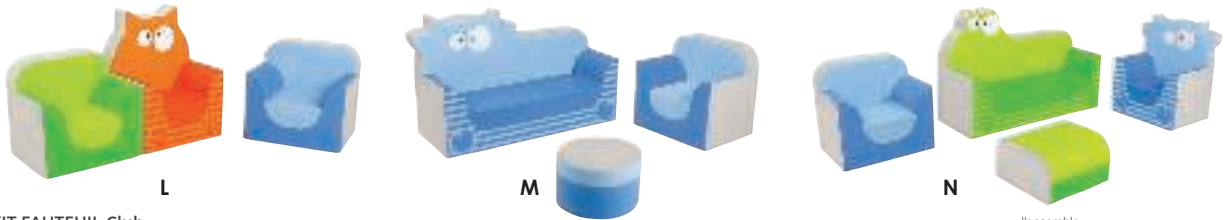

KIT FAUTEUIL Club

l'ensemble

L Le petit salon Chat	2 fauteuils Club et 1 fauteuil Club Chat.	58 507	-
M Le petit salon Vache	1 fauteuil Club, 1 canapé Club Vache et 1 pouf rond. ● BLEU CLAIR / IVOIRE (186)	58 508	-
N Le salon Vache et Grenouille	1 fauteuil Club, 1 canapé Club Grenouille, 1 fauteuil Club Vache et 1 pouf Club.	58 509	-
O Le grand salon Animaux	2 fauteuils Club, 1 canapé Club Chat, 1 fauteuil Club Grenouille et 1 pouf Club.	58 511	-





Toile composée à + de 70% de coton naturel, ce qui lui confère son appellation biosourcée et Oeko-tex



Finition enduction aqueuse (sans solvant) aspect tissé et toucher texturé, pour ne pas dénaturer la matière



Oui
à la toile
enduite
biosourcée !



100% fabriqué en France en circuit d'approvisionnement court comme tous nos produits en toile enduite

innovation
Wesco



GAMME NATURE CLASSIC



Réalisé en MOUSSE haute densité 24 kg/m³ recouverte de TOILE ENDUITE (assises) et MULTIPLIS VERNI (structure). Lavage à l'aide d'un chiffon doux à l'eau froide savonneuse ou avec notre produit nettoyant. Livré à plat, à monter soi-même.



POUF ROND
New Basic
Ø 38 cm -
H: 25 cm.



ASSISE D'ANGLE
Nature
L: 49 cm.
H. d'assise: 25 cm.



BANC
Nature
L: 70 cm - P: 39 cm.
H. d'assise: 25 cm.



BANQUETTE
Nature
L: 70 cm - H: 49 cm -
P: 45 cm. H. d'assise: 25 cm.



Coloris naturel sans colorants ajoutés
Coloris vert, sans colorants azoïques

GAMME NATURE BIOSOURCÉE
Toile enduite sur support COTON



Coloris au choix
NATUREL (016) - VERT (008) -
MULTICOLE (020)



60 174



60 151



60 149



60 148

GAMME NATURE CLASSIC
Toile enduite sur support JERSEY



Coloris au choix VERT CLAIR (037) - GRIS CLAIR (180) -
GRIS (006) - MULTICOLEURE prédéfini (020)



00 860



51 403



51 362



51 394

Gamme **NATURE** biosourcée ou Classic



Stature :
80 à 116 cm.

La gamme Nature allie bois et mousse pour apporter fraîcheur et douceur à votre intérieur. Les couleurs douces créent une atmosphère apaisante.



conception
wesco

GARANTIE 3 ANS

Conforme à la norme NF D 60-300-1 et 2 : mobilier pour jeunes enfants.

Livré à plat, à monter soi-même.

→ Bacs souples page 191

→ Gamme adulte page 54



PETIT SALON
Nature

1 banquette, 1 banc et 1 pouf.



61 987

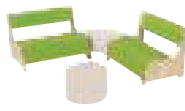

PETIT ANGLE
Nature

2 banquettes, 1 pouf et 1 assise d'angle.



61 988



ENFILADE
Nature

3 bancs et 2 assises d'angle.



61 989



GRAND ANGLE
Nature

2 banquettes, 2 bancs, 2 poufs et 1 assise d'angle.



61 991



GRAND ÎLOT
Nature

2 banquettes, et 4 assises d'angles.



61 992



51 569



51 645



51 572



51 646



51 961



Gamme DELTA

Convivialité et flexibilité !

Disponibles en 3 formes et 2 piétements différents, nos assises Delta se combinent les unes aux autres pour créer de grands espaces de lecture et de regroupement.

Envie de créer un espace détente ? Remodelez votre ensemble rapidement et invitez les enfants à se sentir "comme à la maison".



Confort et résistance : intérieur en mousse haute densité, 24 kg/m³ (ne s'affaisse pas avec le temps).

Nettoyage facile : la toile enduite se nettoie avec un chiffon ou une éponge douce, à l'eau froide savonneuse ou avec notre produit.

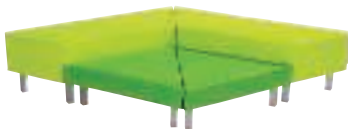
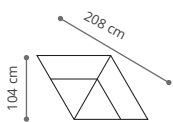

KIT LE PETIT ANGLE Delta

Coloris au choix BLEU/BLEU CLAIR (059) - ORANGE/JAUNE (115) - VERT/VERT CLAIR (169)



+ 18 mois À poser au sol

60 774

-

Pour adulte

Avec pieds en métal

60 775

-

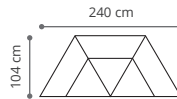

KIT LA PETITE AGORA Delta

Coloris au choix BLEU/BLEU CLAIR (059) - ORANGE/JAUNE (115) - VERT/VERT CLAIR (169)



+ 18 mois À poser au sol

60 768

-

Pour adulte

Avec pieds en métal

60 769

-

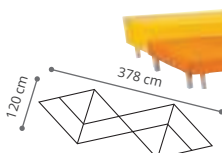

KIT LA CAUSEUSE Delta

Coloris au choix BLEU/BLEU CLAIR (059) - ORANGE/JAUNE (115) - VERT/VERT CLAIR (169)



+ 18 mois À poser au sol

60 772

-

Pour adulte

Avec pieds en métal

60 773

-

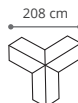

KIT LE TRIPODE Delta

Coloris au choix JAUNE (014) - BLEU CLAIR (057) - VERT CLAIR (037)



+ 18 mois À poser au sol

60 766

-

Pour adulte

Avec pieds en métal

60 767

-

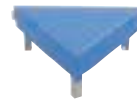

POUF TRIANGLE Delta

Coloris au choix ORANGE CLAIR (164) - BLEU (002) - VERT (008) l'unité

À poser au sol 60 717 + 18 mois

Avec pieds en métal * 60 764 + 3 ans



POUF TRAPÈZE Delta

Coloris au choix JAUNE (014) - BLEU CLAIR (057) - VERT CLAIR (037) l'unité

À poser au sol 60 716 + 18 mois

Avec pieds en métal * Pour adulte 60 759

* Pour des raisons de stabilité, les références 60759 et 60764 ne s'utilisent pas seules mais combinées.



BANQUETTE Delta

Coloris au choix BLEU CLAIR / IVOIRE (186) - VERT CLAIR / IVOIRE (187) - JAUNE/IVOIRE (209) l'unité

À poser au sol 60 749 + 18 mois

Avec pieds en métal Pour adulte 60 753

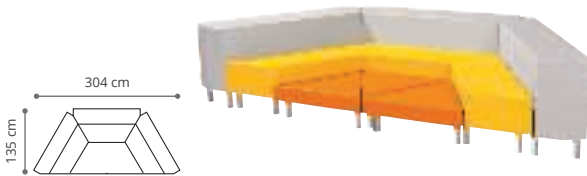

KIT LA GRANDE AGORA Delta

Coloris au choix BLEU/BLEU CLAIR (059) - ORANGE/JAUNE (115) - VERT/VERT CLAIR (169) l'ensemble

+ 18 mois À poser au sol 60 776 -

Pour adulte Avec pieds en métal 60 777 -



KIT LA GRANDE RÉUNION Delta

Coloris au choix BLEU CLAIR / IVOIRE (186) - VERT CLAIR / IVOIRE (187) - JAUNE/IVOIRE (209) l'ensemble

+ 18 mois À poser au sol 60 793 -

Pour adulte Avec pieds en métal 60 794 -

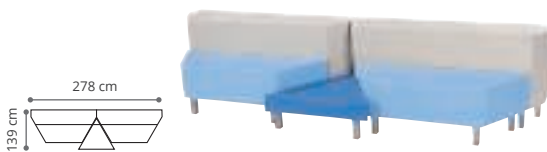

KIT DOUBLE BANQUETTE Delta

Coloris au choix BLEU/BLEU CLAIR (059) - ORANGE/JAUNE (115) - VERT/VERT CLAIR (169) l'ensemble

+ 18 mois À poser au sol 60 778 -

Pour adulte Avec pieds en métal 60 779 -

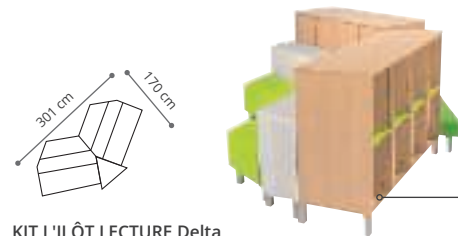

KIT L'ÎLOT LECTURE Delta

Coloris au choix BLEU/BLEU CLAIR (059) - ORANGE/JAUNE (115) - VERT/VERT CLAIR (169) l'ensemble

Pour adulte avec pieds en métal 60 795 -

Livré à plat, à monter soi-même.

Conforme à la norme
NF EN 1021-1 et 2 :
allumabilité des meubles
rembourrés

Sans phtalates.



Stature :
80 à 116 cm.



Confort et résistance : intérieur en mousse haute densité, 24 kg/m³ (ne s'affaisse pas avec le temps).

Nettoyage facile : la toile enduite se nettoie avec un chiffon ou une éponge douce, à l'eau froide savonneuse ou avec notre produit.

Sécurisé : entièrement en mousse recouverte de toile enduite, et muni d'un dessous antidérapant.



**MOUSSE
DÉSINFECTANTE ANIOS**
Surfa'safe'r'premium
- Classé TP4

43 055 l'unité



A

B

Gamme **CABRIO**

**Esthétique
et confortable**

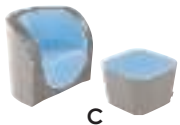

C

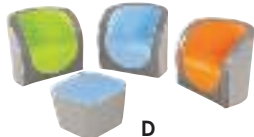

D



Hauteur d'assise : 25 cm.

Réalisé en MOUSSE haute densité et TOILE ENDUITE.

Coloris au choix GRIS/BLANC (179) - GRIS/BLEU (152) - GRIS/ORANGE (153) - GRIS/VERT (176) - MULTICOLORE (020)

A FAUTEUIL Cabrio

L: 38 cm - l: 49 cm - H: 45 cm.



54 866 l'unité

B POUF Cabrio

L: 35 cm - l: 35 cm - H: 25 cm.



54 868 l'unité

C KIT FAUTEUIL Cabrio solo

Pouf : Côté: 35 cm - H: 25 cm.



54 885 l'ensemble -

D KIT SALON Cabrio

Pouf: Côté: 35 cm - H: 25 cm.



54 884 l'ensemble -

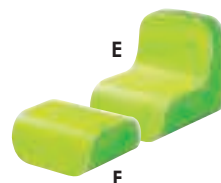

Gamme **TIC TAC**
 Soutien ferme
 tout en *rondeur...*

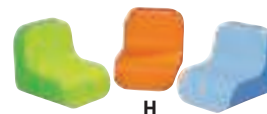

Hauteur d'assise : 20 cm.

Réalisé en MOUSSE haute densité et TOILE ENDUITE.

Coloris au choix ORANGE/ORANGE CLAIR (168) - BLEU/BLEU CLAIR (059) - VERT/VERT CLAIR (169)

E CHAUFFEUSE Tic Tac	L: 49 cm - l: 43 cm - H: 47 cm.		49 673	l'unité
F POUF / TABLE / REPOSE-PIEDS Tic Tac	L: 43 cm - l: 40 cm - H: 20 cm.		49 674	

Coloris au choix BLEU/BLEU CLAIR (059) - ORANGE/ORANGE CLAIR (168) - VERT/VERT CLAIR (169) - MULTICOLORE (020)

G KIT SALON Tic Tac		49 689	l'ensemble	-
H KIT 3 CHAUFFEUSES Tic Tac		49 688	les 3	-



Rocking-chair **KIA**
 Une bascule en
 toute sécurité !

➔ Gamme Kia adulte page 53

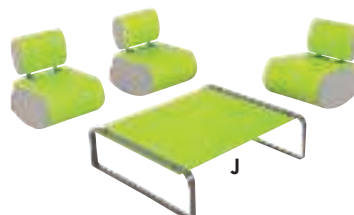

Toile et mousse sans danger pour les mains.

Hauteur d'assise : 26 cm.

MOUSSE haute densité recouverte de TOILE ENDUITE (assise) et MÉTAL finition ÉPOXY (structure).

Coloris au choix BLANC (001) - GRIS/BLEU (152) - GRIS/ORANGE (153) - GRIS/VERT (176)

I ASSISE Kia	L: 46 cm - l: 37 cm - H: 47 cm.		54 872	l'unité
J KIT ESPACE LECTURE ENFANT Kia			54 876	l'ensemble



T00 à T0
pour les enfants
jusqu'à 2 ans
(stature - 90 cm).

T1 à T2
pour les enfants
de 3 à 7 ans
(stature 93 à
121 cm).





 conception
wesco

GARANTIE 3 ANS

Conforme à la norme
NF D60-300

Livré à plat,
à monter soi-même.

 **3 en 1** : réversible pour 2 hauteurs d'assise et 1 table
Résistant même au poids d'un adulte
MULTIPLIS verni et laqué.

 Bois issu de forêts écogérées.
Livraison à plat pour limiter l'impact du transport sur la pollution de l'air.

Gamme POP

Une gamme renversante !

Les bancs et fauteuils Pop s'utilisent dans tous les sens pour obtenir 2 hauteurs d'assise et une table ou un tabouret.

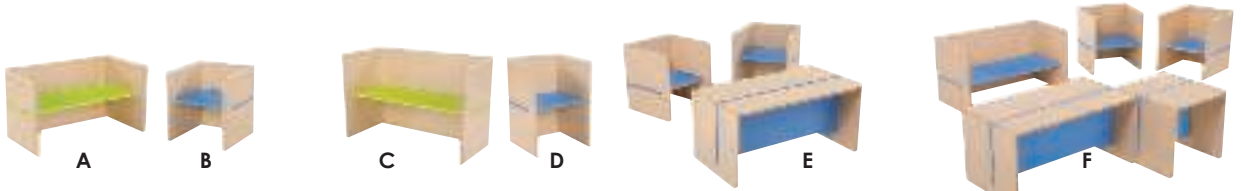
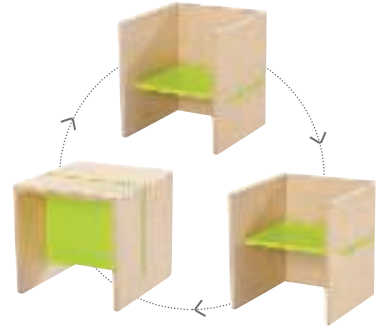

Les bancs et fauteuils Pop s'utilisent dans tous les sens pour obtenir 2 hauteurs d'assise et une table ou un tabouret. Réalisé en MULTIPLIS verni et laqué. Livré à plat, à monter soi-même. Coloris au choix : BLANC (001) - BLEU (002) - VERT CLAIR (037).

A	BANC Pop	T00-T0	L: 67 cm - H: 37 cm - P: 34 cm - H. d'assise: 17 ou 22 cm.	54 174	
B	FAUTEUIL Pop	T00-T0	L: 34 cm - H: 37 cm - P: 34 cm - H. d'assise: 17 ou 22 cm.	54 175	
C	BANC Pop	T1-T2	L: 83 cm - H: 53 cm - P: 38 cm - H. d'assise: 25 ou 30 cm.	54 176	
D	FAUTEUIL Pop	T1-T2	L: 40 cm - H: 53 cm - P: 38 cm - H. d'assise: 25 ou 30 cm.	54 177	

E KIT Pop PETIT SALON Composé de : 2 fauteuils et 1 banc. Coloris au choix BLANC (001) - BLEU (002) - VERT CLAIR (037)

T00-T0			T1-T2		
54 273	l'ensemble	-	54 276	l'ensemble	-

F KIT Pop GRAND SALON Composé de : 3 fauteuils et 2 bancs. Coloris au choix BLANC (001) - BLEU (002) - VERT CLAIR (037)

T00-T0			T1-T2		
54 274	l'ensemble	-	54 275	l'ensemble	-

Pour un rangement optimal,

les fauteuils se glissent parfaitement sous la table !

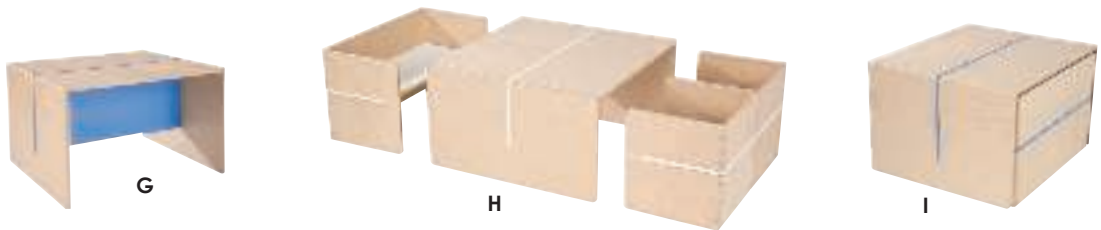

G TABLE Pop Réalisé en MULTIPLIS verni et laqué. Livré à plat, à monter soi-même. Coloris au choix BLANC (001) - BLEU (002) - VERT CLAIR (037)

T00-T0					
T1-T2					
		L: 74 cm - l: 70 cm - H: 43 cm.	56 332	l'unité	
		L: 88 cm - l: 78 cm - H: 59 cm.	56 333		

H KIT Pop CONFORT T00-T0
2 fauteuils, 1 banc et 1 table Pop T00-0.

56 382
l'ensemble

I KIT Pop CONFORT T1-T2
2 fauteuils, 1 banc et 1 table Pop T1-T2.

56 528
l'ensemble

T00 à T0
pour les enfants
jusqu'à 2 ans
(stature - 90 cm).



conception
wesco

GARANTIE 3 ANS

Sans phtalates.

Tables et fauteuils **PILOUFACE**

3 en 1



Robuste : réalisé en plastique épais

Hygiénique : se nettoie facilement et peut être désinfecté

Sans danger : toutes les arêtes sont arrondies

Empilable pour en faciliter le rangement



Utilisation de plastique 100 % recyclable.



T1 à T2
pour les enfants
de 3 à 7 ans
(stature 93
à 121 cm).

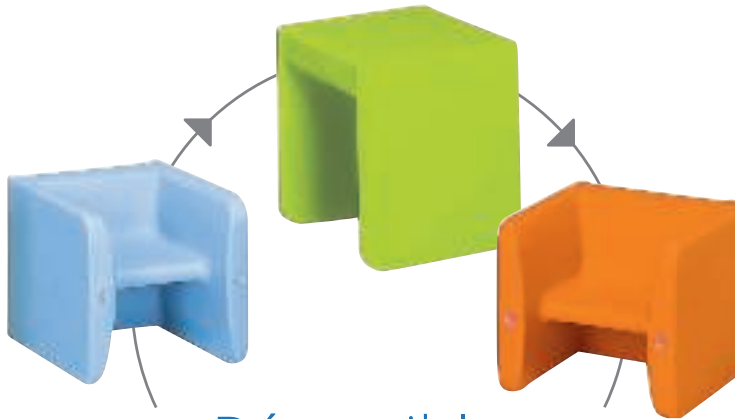

Réversibles pour 2 hauteurs d'assise et 1 table



Tableau des
tailles page 196

T00 à T0

pour les enfants jusqu'à 2 ans
(stature - 90 cm).



0 à 2 ans



FAUTEUIL/TABLE Pilouface T00 à T0 pour les enfants jusqu'à 2 ans (stature - 90 cm). L: 37 cm - P: 40 cm - H: 35 cm. - H. d'assise: 18 ou 21 cm. Réalisé en POLYÉTHYLÈNE épais. Lavage à l'éponge. Utilisation à l'intérieur comme à l'extérieur. Coloris au choix : ORANGE CLAIR (164) - BLEU CLAIR (057) - VERT CLAIR (037) - GRIS (006).

04 710

l'unité

à partir de 3

l'unité

0 à 2 ans



BANQUETTE/TABLE Pilouface T00 à T0 pour les enfants jusqu'à 2 ans (stature - 90 cm). L: 74 cm - P: 40 cm - H: 35 cm - H. d'assise: 18 ou 21 cm. Réalisé en POLYÉTHYLÈNE épais. Lavage à l'éponge. Utilisation à l'intérieur comme à l'extérieur. Coloris au choix : ORANGE (007) - VIOLET (034) - BLEU (002) - VERT (008) - GRIS (006).

11 472

l'unité

à partir de 3

l'unité

T1 à T2

pour les enfants de 3 à 7 ans
(stature 93 à 121 cm).



3 à 7 ans



MAXI FAUTEUIL Pilouface T1 à T2 pour les enfants de 3 à 7 ans (stature 93 à 121 cm). L: 47 cm - P: 50 cm - H: 51,5 cm - H. d'assise: 26 ou 31 cm. Réalisé en POLYÉTHYLÈNE épais. Lavage à l'éponge. Utilisation à l'intérieur comme à l'extérieur. Coloris au choix : ORANGE CLAIR (164) - BLEU CLAIR (057) - VERT CLAIR (037) - GRIS (006).

20 031

l'unité

à partir de 3

l'unité

3 à 7 ans



MAXI BANQUETTE Pilouface T1 à T2 pour les enfants de 3 à 7 ans (stature 93 à 121 cm). L: 88,5 cm - P: 50 cm - H: 51,5 cm - H. d'assise: 26 ou 31 cm. Réalisé en POLYÉTHYLÈNE épais. Lavage à l'éponge. Utilisation à l'intérieur comme à l'extérieur. Coloris au choix : ORANGE (007) - VIOLET (034) - BLEU (002) - VERT (008) - GRIS (006).

20 032

l'unité

à partir de 3

l'unité



KIT Pilouface Petit salon Composé de : 2 fauteuils Multifonctions, 1 banquette Multifonctions. T00 à T0 pour les enfants jusqu'à 2 ans (stature - 90 cm). Fauteuil/Table : L: 37 cm - P: 40 cm - H: 35 cm. Banquette/Table : L: 74 cm - P: 40 cm - H: 35 cm. Utilisation à l'intérieur comme à l'extérieur. Coloris au choix : GRIS/ORANGE (153) - GRIS/BLEU (152) - GRIS/VERT (176).

12 653

l'ensemble

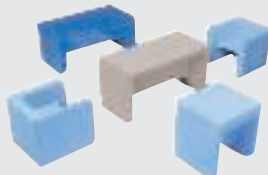

KIT Pilouface Grand salon Composé de : 3 fauteuils Multifonctions, 2 banquettes Multifonctions. T00 à T0 pour les enfants jusqu'à 2 ans (stature - 90 cm). Utilisation à l'intérieur comme à l'extérieur. Coloris au choix : GRIS/ORANGE (153) - GRIS/BLEU (152) - GRIS/VERT (176).

12 654

l'ensemble

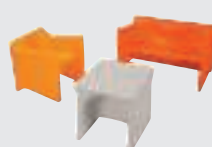

KIT Pilouface Petit salon T1 à T2 Composé de : 2 maxi fauteuils et 1 maxi banquette Pilouface. T1 à T2 pour les enfants de 3 à 7 ans (stature 93 à 121 cm). Fauteuil : L: 47 cm. Banquette : L: 88,5 cm. P: 50 cm - H: 51,5 cm - H. assise : 26 ou 31 cm. Utilisation à l'intérieur comme à l'extérieur. Coloris au choix : GRIS/BLEU (152) - GRIS/ORANGE (153) - GRIS/VERT (176).

57 011

l'ensemble



KIT Pilouface Grand salon T1 à T2 Composé de : 3 maxi fauteuils et 2 maxi banquettes Pilouface. T1 à T2 pour les enfants de 3 à 7 ans (stature 93 à 121 cm). Fauteuil : L: 47 cm. Banquette : L: 88,5 cm. P: 50 cm - H: 51,5 cm - H. assise : 26 ou 31 cm. Utilisation à l'intérieur comme à l'extérieur. Coloris au choix : GRIS/BLEU (152) - GRIS/ORANGE (153) - GRIS/VERT (176).

57 012

l'ensemble



conception
wesco

GARANTIE 3 ANS

Conforme à la norme
NF EN 1021-1 et 2 :
allumabilité des
meubles rembourrés
Conforme à la
recommandation
D2-2000 du GPEM

Sans phtalates.



Plastique et mousse : *solidité et confort !*



Confort et robustesse : intérieur en mousse haute densité, 24 kg/m³ (ne s'affaisse pas avec le temps). Entièrement en plastique épais et **ultrarésistant, lavable à l'eau**. Patins **antibruits et antidérapants** pour plus de sécurité et pour préserver les sols.
Aucun risque de se blesser : mousse recouverte de toile enduite



Utilisation de plastique
100 % recyclable.

Gamme LILOO



pour stature
de 90 à 105 cm

Un corps en plastique très robuste et une assise en mousse confortable, pour une gamme originale, pensée pour les enfants.

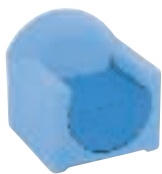

FAUTEUIL Lilo L: 48 cm - l: 48 cm - H: 50 cm - P. d'assise: 30 cm - H. d'assise: 26 cm. Réalisé en PLASTIQUE et TOILE ENDUITE. Coloris au choix : ORANGE CLAIR / ORANGE (195) - BLEU CLAIR/BLEU (114) - VERT CLAIR/VERT FONCÉ (025).

20 043 l'unité

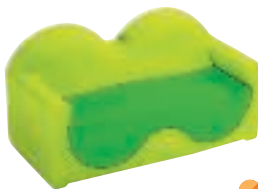

CANAPÉ Lilo L: 96 cm - l: 48 cm - H: 50 cm - P. d'assise: 30 cm - H. d'assise: 26 cm. Réalisé en PLASTIQUE et TOILE ENDUITE. Coloris au choix : ORANGE CLAIR / ORANGE (195) - BLEU CLAIR/BLEU (114) - VERT CLAIR/VERT FONCÉ (025).

20 042 l'unité

Kit Lilo Petit confort 1 fauteuil Lilo, 1 canapé Lilo 56 863 l'ensemble

Kit Lilo Grand confort 2 fauteuils Lilo, 1 canapé Lilo 56 864 l'ensemble

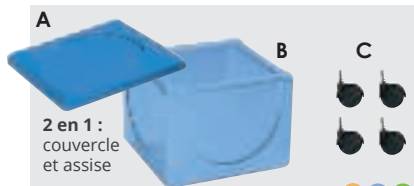

2 en 1 : couvercle et assise

Bac Lilo à roulettes Composé de : 1 Bac Lilo, 4 roulettes Contenance 32 L. L: 48 cm - l: 48 cm - H: 36 cm. Utilisation à l'intérieur comme à l'extérieur. Coloris au choix : ORANGE CLAIR / ORANGE (195) - BLEU CLAIR/BLEU (114) - VERT CLAIR/VERT FONCÉ (025).

56 862 l'unité

A COUVERCLE pour bac Lilo L: 48 cm - l: 48 cm - ép: 8,5 cm. Réalisé en POLYÉTHYLÈNE épais. Coloris au choix : ORANGE (007) - BLEU (002) - VERT (008).

20 045 l'unité

B BAC Lilo Contenance 32 L. L: 48 cm - l: 48 cm - H: 36 cm. Réalisé en POLYÉTHYLÈNE épais. Coloris au choix : ORANGE CLAIR (164) - BLEU CLAIR (057) - VERT CLAIR (037).

20 044 l'unité

C ROULETTES pour bac de rangement

20 046 les 4

Gamme LUNA



pour stature
de 108 à 142 cm

En ligne, en cercle ou en étoile, ces poufs s'assemblent à l'infini.

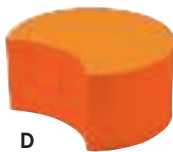

D



E

D POUF Luna Grand modèle Stature : 108 à 142 cm Ø 60 cm - H: 32 cm. Réalisé en TOILE ENDUITE. Utilisation à l'intérieur. Coloris au choix : ORANGE / ORANGE CLAIR (168) - BLEU / BLEU CLAIR (059) - VERT / VERT CLAIR (169).

01 989 l'unité

à partir de 3 l'unité

E BAC Luna Contenance 29 L. Ø 60 cm - H: 30 cm. Réalisé en POLYÉTHYLÈNE épais. NONUtilisation à l'intérieur comme à l'extérieur. Coloris au choix : ORANGE (007) - BLEU (002) - VERT (008).

20 047 l'unité



F

F KIT Luna Le triangle Composé de : 2 bacs Luna et 1 pouf rond grand modèle. Coloris MULTICOLORE (020).

20 167 l'ensemble



Jouez, rangez, empilez !



BAC Totem H: 40 cm - Ø 50 cm. Réalisé en POLYÉTHYLÈNE épais. Utilisation à l'intérieur comme à l'extérieur.

Coloris au choix : ORANGE CLAIR (164) - BLEU (002) - VERT CLAIR (037).

56 424 l'unité

Coloris au choix : ORANGE CLAIR (164) - BLEU (002) - VERT CLAIR (037) - MULTICOLORE (020).

56 529 les 4

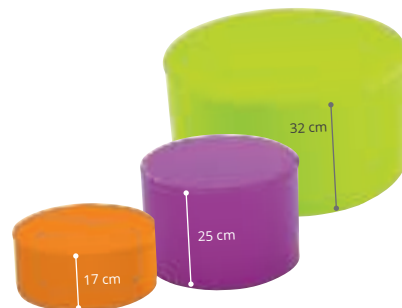

POUF ROND

Coloris au choix : BLANC (001) - IVOIRE (138) - BEIGE (010) - JAUNE (014) - ORANGE CLAIR (164) - ORANGE (007) - ROUGE (011) - VIOLET (034) - BLEU (002) - BLEU CLAIR (057) - VERT CLAIR (037) - VERT PRINTEMPS (104) - VERT (008) - VERT MOUSSE (139) - GRIS CLAIR (180) - GRIS (006).

New Basic - H: 17 cm
Ø 40 cm - H: 17 cm.

01 794 l'unité

New Basic - H: 25 cm
Ø 38 cm - H: 25 cm.

00 860 l'unité

à partir de 3 l'unité

New Basic - H: 32 cm
Ø 60 cm - H: 32 cm.

00 645 l'unité

à partir de 3 l'unité



pour 4 enfants



GARANTIE 3 ANS

Centres de lecture et d'activités

Les enfants vont adorer prendre place à bord des centres d'activités Wesco pour lire confortablement ou s'inventer de beaux voyages.

**Un espace de jeu esthétique,
ludique et pratique !**



➔ Retrouvez nos bacs de rangement p. 182 à p. 189

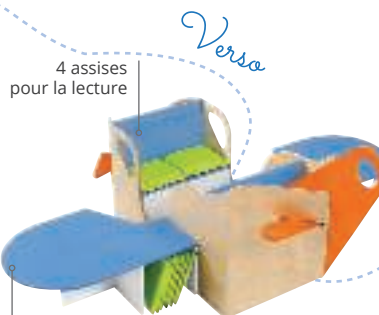
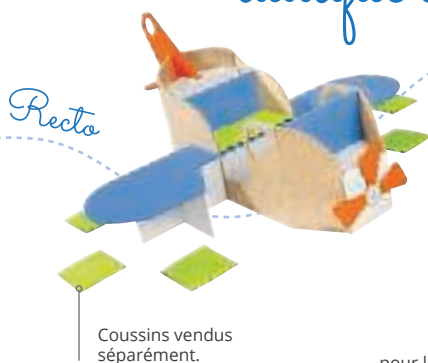

x 10



10 COUSSINS Zip Zap L: 26,5 cm - l: 26,5 cm - ép: 2 cm. Densité 24 kg/m². Muni d'un dessous antidérapant. Coloris VERT CLAIR (037).

50 406

les 10

CENTRE D'ACTIVITÉS L'avion Composé de : 4 casiers de rangement, 4 assises, 2 tables d'activités. L: 190 cm - l: 209 cm - H: 95 cm. Réalisé en MULTIPLIS verni et laqué. Livré à plat, à monter soi-même. Livré sans accessoires.

49 614

l'unité

2 en 1 : bureau et espace de lecture

CENTRE D'ACTIVITÉS
La voiture tout-terrain



conception
wesco

GARANTIE 3 ANS

Conforme à la norme
NF D60-300

pour 2 enfants

CENTRE D'ACTIVITÉS La voiture tout-terrain
La voiture tout-terrain est un centre d'activités dans lequel les enfants se raconteront de belles aventures. Astucieux le bac à albums dans le coffre ! L: 126 cm - l: 80 cm - H: 57 cm. Réalisé en MULTIPLIS verni et laqué. Utilisation à l'intérieur. Livré monté. Coloris DIVERS (171).

50 942

l'unité

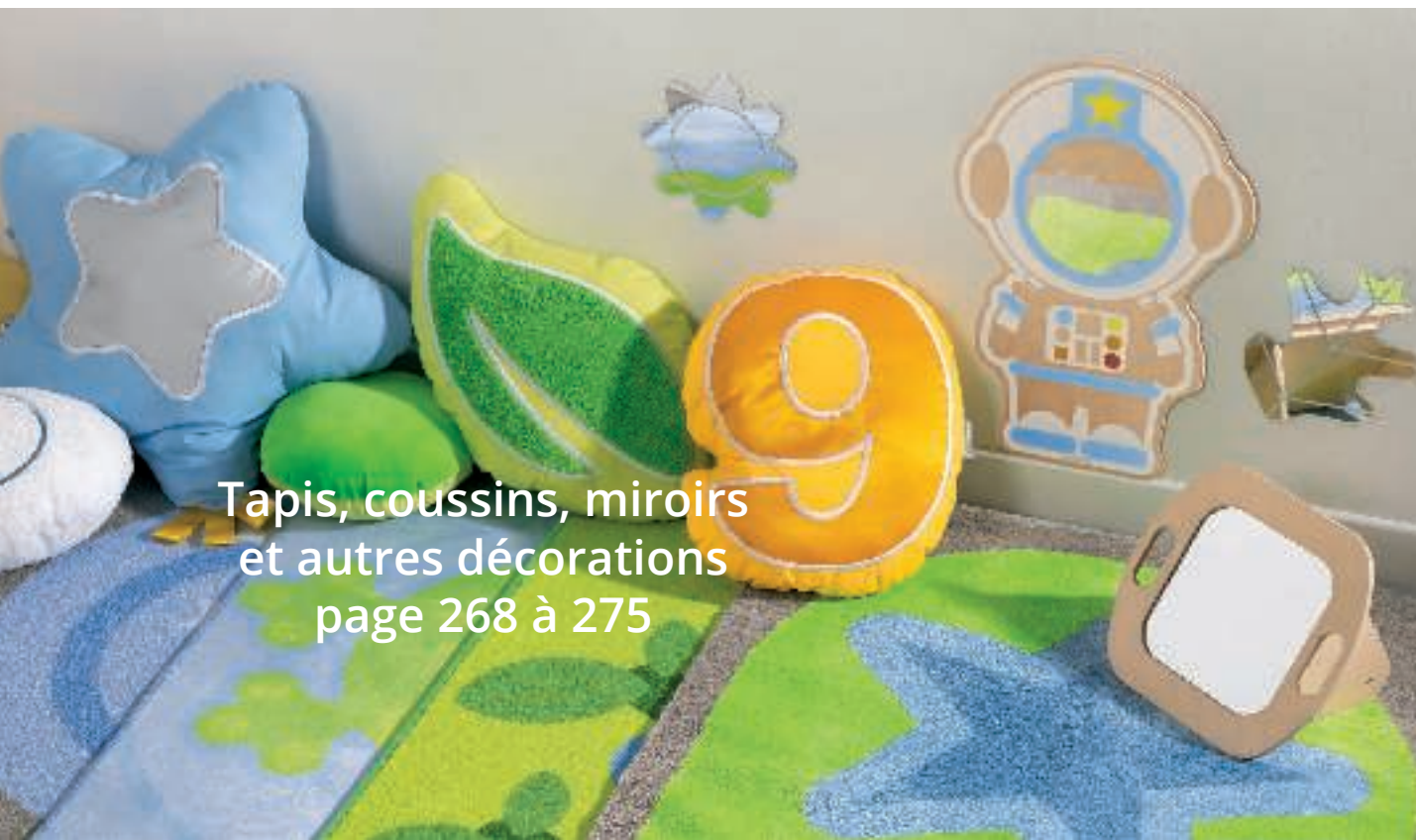

Tapis, coussins, miroirs
et autres décorations
page 268 à 275



CRÉATION, SÉCURISATION D'ESPACES ET DÉCORATION

- 246 ESPACES D'ACTIVITÉS
- 252 CRÉATION D'ESPACES
- 266 SÉCURISATION D'ESPACES
- 268 DÉCORATION



commandez sur

Un site complet pensé pour vous faciliter la vie





conception
wesco

GARANTIE 3 ANS

Livré à plat, à monter
soi-même.



A

Espaces d'activités **BABI UP**

Découvrir, explorer,... en toute sécurité !

+ 12 mois

Sous la surveillance d'un adulte

Les espaces d'activités Babi Up sont de véritables centres ludiques et sensoriels. Intrigués par les éléments tactiles, optiques et acoustiques, les tout-petits exerceront leur motricité fine. Nos tapis Mozaïc adaptés les invitent à développer leur motricité libre en toute sécurité.



Sécurisé : chants arrondis

Stable

Robuste : décors sérigraphiés pour une grande longévité

Réalisé en MULTIPLIS verni épaisseur 15 mm

Gain de place : un maximum d'activités dans un minimum d'espace : idéal pour les petites pièces !

Pédagogique : encourage la motricité libre et la motricité fine des tout-petits



Bois issu
de forêts écogérées.

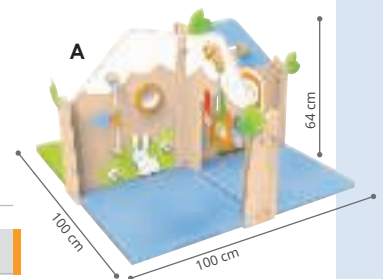

	La maison	1 Porte, 1 activité La forêt et 1 Pont à miroirs.	57 131
A	La maison + tapis	1 Porte, 1 activité La forêt et 1 Pont à miroirs, 2 tapis Mozaïc 48 x 48 cm et 1 tapis Mozaïc 96 x 48 cm.	56 415

l'ensemble

Transforme votre mur en surface d'activités !



➔ Meubles Babi Up page 150

Compatible avec nos meubles BABI Up et nos colonnes de rangement. Possibilité de fixation au mur.

➔ Tapis Mozaïc page 1028

Nos espaces d'activités Babi Up peuvent être utilisés contre un mur, en centre autostable ou fixés à nos meubles de rangement Babi Up.

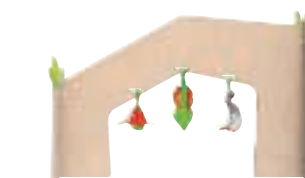
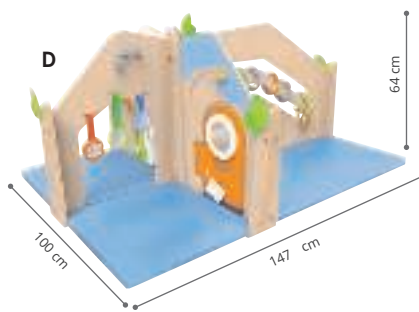
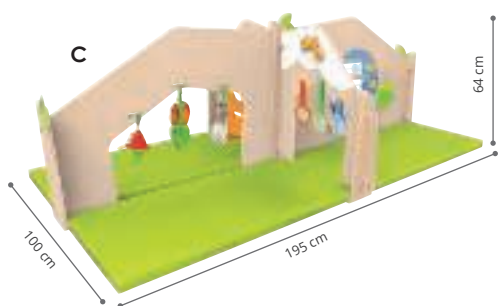
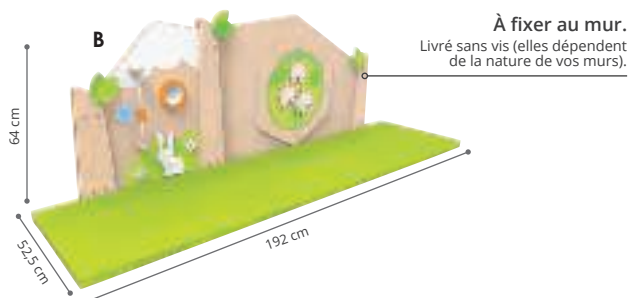

	La campagne	1 activité La forêt et 1 panneau Engrenages.	57 132
B	La campagne + tapis	1 activité La forêt, 1 panneau Engrenages et 2 tapis Mozaïc 96 x 48 cm.	56 417 -
	La découverte	1 Porte, 1 Pont à miroirs, 1 Boulier et 1 Passage.	57 134
C	La découverte + tapis	1 Porte, 1 Pont à miroirs, 1 Boulier, 1 Passage et 4 tapis Mozaïc 96 x 48 cm.	56 421 -
	Le croisement	1 Porte, 1 Pont à miroirs, 1 activité Les anneaux et 1 activité La forêt.	57 133
D	Le croisement + tapis	1 Porte, 1 Pont à miroirs, 1 activité Les anneaux, 1 activité La forêt, 2 tapis Mozaïc 48 x 48 cm et 2 tapis Mozaïc 96 x 48 cm.	56 418 -

LIAISON BABI Up Ces liaisons s'utilisent toujours fixées à un mur ou à nos meubles de rangement Babi Up. Réalisé en MULTIPLIS verni. Livré à plat, à monter soi-même. Livré sans vis (elles dépendent de la nature de vos murs).

	l'unité
E Le pont à miroirs	56 621
F La forêt	56 622
G Les anneaux	56 623
H Le passage	56 624



conception
wesco

GARANTIE 3 ANS

Conforme
à la recommandation
D2-2000 du GPEM

Sans phtalates.

Aires d'activités **MOZAÏC**

Dès la naissance
Sous la surveillance d'un adulte



Sécurisé : réalisé en mousse, densité 24 kg/m³, et recouverts d'une toile enduite sur support jersey.

Entretien facile : la toile enduite se nettoie avec un chiffon ou une éponge, à l'eau froide savonneuse ou avec notre produit.

Astucieux : ensembles solidaires grâce à des accroches auto agrippantes.

Un patchwork coloré, sécurisé,
adapté aux tout-petits !

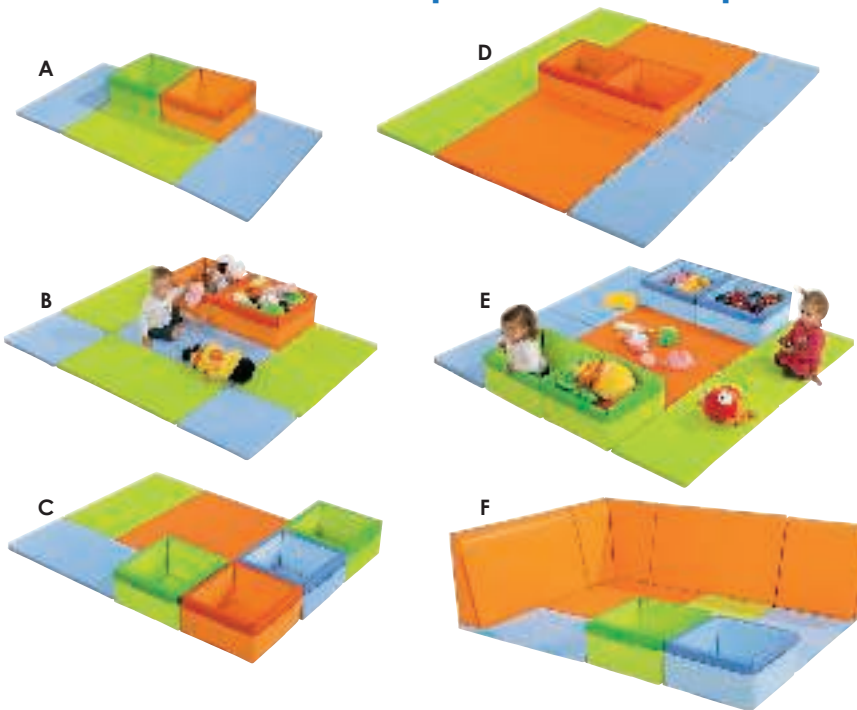

Simple à plier
pour le rangement



Grande contenance.

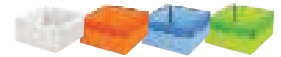

BAC Mozaïc Les parois amovibles des bacs permettent un rangement facile dans un minimum d'espace. L: 48 cm - l: 48 cm - H: 24 cm. Réalisé en MOUSSE et TOILE ENDUITE Lavage à l'éponge. Coloris au choix : BLANC (001) - ORANGE/ORANGE CLAIR (168) - BLEU CLAIR/BLEU (114) - VERT/VERT CLAIR (169).

39 567

l'unité

KIT TAPIS Mozaïc Réalisé en MOUSSE de polyéther, densité 24 kg/m³, recouverte d'une toile enduite support jersey. Lavage à l'éponge.

l'ensemble

A Premiers pas	5 éléments : 2 bacs Mozaïc et 3 tapis 48 x 96 cm.	59 213	-
B Oasis	8 éléments : 2 bacs Mozaïc, 4 tapis 48 x 96 cm, 2 tapis 48 x 48 cm.	39 569	-
C Espace lecture	7 éléments : 4 bacs Mozaïc, 2 tapis 48 x 96 cm, 1 tapis 96 x 96 cm.	39 571	-
D îlot	10 éléments : 2 bacs Mozaïc, 4 tapis 48 x 96 cm, 2 tapis 48 x 48 cm, 2 tapis 96 x 96 cm.	39 773	-
E Rangement	9 éléments : 4 bacs Mozaïc, 4 tapis 48 x 96 cm, 1 tapis 96 x 96 cm.	39 772	-
F Espace mural d'angle	2 bacs Mozaïc, 3 tapis 96 x 48 cm, 1 tapis 96 x 96 cm, 2 dossiers 96 cm, 1 dossier 48 cm et 1 dossier d'angle.	54 979	-



➔ Tapis de motricité p. 1024 à p. 1031



Dès la naissance

DOSSIER Adaptés aux dimensions de nos barrières, ces dossiers permettent de créer des espaces encore plus sécurisés et confortables à l'intérieur de vos parcs de barrières. H: 54 cm - ép: 20 cm. Réalisé en MOUSSE de polyéther densité 21 kg/m³, recouverte d'une toile ENDUITE. Muni d'un dessous antidérapant. Coloris au choix : ORANGE CLAIR (164) - BLEU CLAIR (057).

I: 48 cm 26 784
 I: 96 cm 26 785
 D'ANGLE 26 786

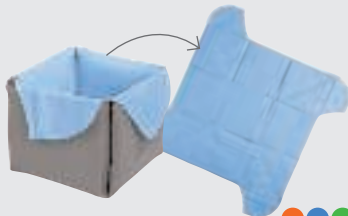

TAPIS/COFFRE Ce coffre tapis en toile enduite propose une solution 2 en 1 : tapis pour créer un espace d'activités, il se plie en un clin d'œil et devient un coffre de rangement. Déplié : L: 110 cm - I: 110 cm - ép: 1,2 cm. Réalisé en TOILE ENDUITE. Lavage à l'eau ou avec notre produit nettoyant. Utilisation à l'intérieur. Coloris au choix : ORANGE (007) - BLEU (002) - VERT (008).

41 336 l'unité

conception **wesco**

GARANTIE 3 ANS

Conforme à la norme NF EN 1021-1 et 2 : allumabilité des meubles rembourrés

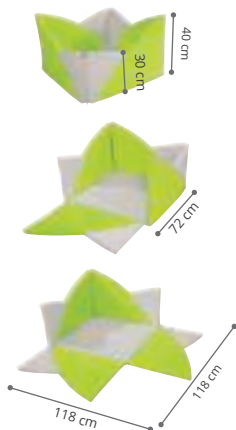

À la fois piscine à balles et tapis de jeux !

Dès la naissance

ESPACE DE JEUX Lotus 3 en 1, ce bassin de balles se transforme en un clin d'œil en tapis de jeu ou encore en bac à jouet. Idéal pour les petits espaces. Composé de : 1 tapis de fond et 4 parois modulables. L: 72 cm - I: 72 cm - H: de 30 à 50 cm - ép. 4 cm. Réalisé en TOILE ENDUITE. Utilisation à l'intérieur. Coloris au choix : JAUNE/IVOIRE (209) - ORANGE CLAIR / IVOIRE (188) - VERT CLAIR / IVOIRE (187) - BLEU CLAIR / IVOIRE (186) - GRIS CLAIR / IVOIRE (181).

54 121

l'ensemble

conception **wesco**

GARANTIE 3 ANS

Sans phtalates.

Livré à plat, à monter soi-même. Livré sans accessoires.

Les jouets et doudous s'accrochent aux montants en bois !

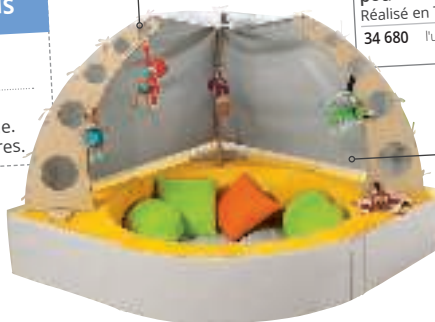

@

+ 18 mois
TAPIS DE FOND Rond pour 4 éléments Ø 125 cm. Réalisé en TOILE ENDUITE.
 34 680 l'unité

Toile ajourée : visibilité des enfants

+

Installation rapide : chaque pièce est équipée de bandes autoagrippantes sur toute la hauteur. Les montants en bois s'insèrent dans les fentes des éléments en mousse.

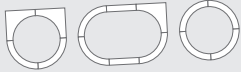

+ 18 mois

CABANE À BALLES OUVERTE Basic Sans balles Composé de : 3 pièces d'angle, 1 pièce quart de cercle, 3 montants en bois et 2 toiles simples. Volume de balles idéal : 500 balles. L: 144 cm - I: 144 cm - H: 118 cm - ép: 15 cm. Réalisé en TOILE ENDUITE (éléments de bassin), MULTIPLIS verni (structure) et grille PLASTIFIÉE. Lavage à l'aide d'un chiffon doux à l'eau froide savonneuse ou avec notre produit nettoyant. Utilisation à l'intérieur. Livré à plat, à monter soi-même. Coloris au choix : BLEU CLAIR / IVOIRE (186) - VERT CLAIR / IVOIRE (187) - JAUNE / IVOIRE (209).

61 255

l'ensemble



+ 18 mois

AIRES DE DÉTENTE À CRÉER

Coloris au choix BLEU CLAIR / IVOIRE (186) - VERT CLAIR / IVOIRE (187) - JAUNE/IVOIRE (209) - GRIS CLAIR / IVOIRE (181)

G Pièce d'angle
H Pièce quart de cercle
I Pièce rectangulaire

Côté: 72 cm - H: 30 cm.
 L: 72 cm - I: 15 cm - H: 30 cm.
 L: 72 cm - I: 15 cm - H: 30 cm.

33 960
 33 961
 33 962

l'unité

CONCEPTION, SÉCURISATION, DÉCORATION, ESPACES ET DÉCORATION



Hyg nique : se nettoie   l' ponge et peut  tre d sinfect e

Installation facile

Robuste : r alis e en plastique  pais

Modulable : utilisable seule ou assembl e par 2 ou 3



Utilisation de plastique 100 % recyclable.



conception
wesco

GARANTIE 2 ANS

Conforme   la norme
jouet : NF EN 71-1, 2 et 3

Livr  avec fixation
murale.



Cabane TIO'LA

+ 12 mois

Sous la surveillance d'un adulte

BIBLIO TIO'LA
MEUBLE DE
RANGEMENT



51 882

➔ page 188

Un espace rassurant pour les enfants

Les enfants adorent se r fugier dans une cabane pour se cr er un petit cocon douillet. La cabane Tio'la s'installe en un clin d' il pour y jouer, s'y reposer.



A



B



C



D

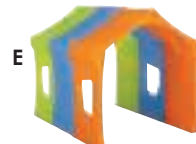

E

A + 12 mois



CABANE Tio'la - Int rieur L: 50 cm - l: 123 cm (100 cm int rieur) - H: 127 cm. R alis  en POLY THYL NE  pais. Lavage   l' ponge. Utilisation   l'int rieur comme   l'ext rieur. Livr  avec platine de fixation murale. Coloris au choix : BLANC (001) - ORANGE CLAIR (164) - BLEU (002) - VERT CLAIR (037).

50 353

l'unit 

Coloris au choix VERT CLAIR/BLEU (009) - BLEU/ORANGE (097) - ORANGE/VERT (098)



l'ensemble

B CABANE Tio'la - La double	L: 100 cm - l: 123 cm (100 cm int�rieur) - H: 127 cm.	49 996
C CABANE Tio'la - La galerie	L: 150 cm - l: 123 cm (100 cm int�rieur) - H: 127 cm.	49 997
D CABANE Tio'la - Le pr�au	L: 150 cm - l: 123 cm (100 cm int�rieur) - H: 127 cm.	49 998
E CABANE Tio'la - La triple	L: 150 cm - l: 123 cm (100 cm int�rieur) - H: 127 cm.	49 999

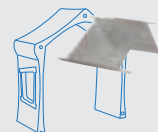

TOIT EN TOILE Tio'la R alis  en PLASTIQUE et TISSU SYNTH TIQUE. Utilisation   l'int rieur. Coloris GRIS (006).

49 995

l'unit 

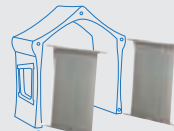

PAROI EN TOILE Tio'la R alis  en PLASTIQUE et TISSU SYNTH TIQUE. Utilisation   l'int rieur. Coloris GRIS (006).

49 994

l'unit 



RACCORD pour Cabane Tio'la Pour relier deux cabanes Tio'la entre elles. R alis  en M TAL, finition  POXY. Utilisation   l'int rieur comme   l'ext rieur.

61 665

l'unit 

➔ Assortie à notre gamme de mobilier Babi Up page 148 à 153



Sécurisée : ajourée pour une surveillance facilitée
Robuste : en multiplis verni
 Facile à monter
 Encombrement optimisé
Multifonction : s'adapte à notre mobilier d'imitation et de lecture



Bois issu de forêts écogérées.



GARANTIE 3 ANS

Conforme à la norme jouet : NF EN 71-1, 2 et 3

Sans phtalates.

Livré à plat, à monter soi-même.

➔ Tapis page 272



Scannez le QR Code et visualisez ce produit à 360° et en réalité augmentée dans votre pièce !

Cabane BABI UP

+ 12 mois
 Sous la surveillance d'un adulte

Un espace qui invite à la détente et à l'aventure !

Idéale pour se rassembler, se reposer, jouer et partager des secrets, la cabane en bois Babi Up est un espace à part où les enfants aimeront se retrouver.

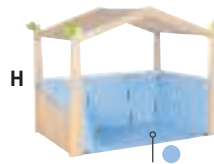
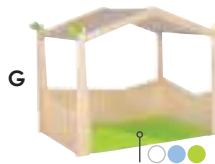
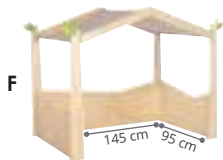

➔ Tapis Mozaïc page 1028



F + 12 mois

CABANE BABI Up Encombrement : L: 160 cm - l: 100 cm - H: 130 cm. Réalisé en BOIS (structure) et TOILE ENDUITE aérée (toit). Lavage à l'eau ou avec notre produit nettoyant. Livré à plat, à monter soi-même. Coloris NATUREL (016).

58 476

l'unité

Coloris au choix

l'ensemble

G	CABANE BABI Up Confort	+ 12 mois	1 cabane et 1 tapis confort Mozaïc.	BLANC (001) - BLEU CLAIR (057) - VERT CLAIR (037)	58 475	-
H	CABANE BABI Up Le Nid	+ 12 mois	1 cabane, 1 tapis confort Mozaïc et 5 dossiers.	BLEU CLAIR (057)	58 474	-
I	CABANE BABI Up Le salon	+ 18 mois	1 cabane, 2 banquettes 3 places et 2 petits coussins carrés Basic.	BLANC (001) - ORANGE CLAIR (164) - BLEU CLAIR (057) - VERT CLAIR (037)	58 494	-
J	CABANE BABI Up La lecture	+ 18 mois	1 cabane, 5 coussins carrés et 1 bac en toile enduite.		61 819	-
K	CABANE BABI Up La cuisine	+ 2 ans	1 cabane, 1 cuisinière, 1 évier et 1 lave-linge Marmiton.		58 493	-

Livré à plat,
à monter soi-même.

+ 9 mois
Sous la surveillance
d'un adulte

Barrières **UBLO**

La barrière "poids plume" !

Décoratives et futées, les barrières Ublo réinventent les séparations d'espaces et parcs. Adaptées à l'intérieur comme à l'extérieur, elles allient parfaitement fonctionnalité et esthétique grâce à leur légèreté, leur ligne arrondie et leurs couleurs douces. Conçues pour faciliter la vie des encadrants, elles se plient facilement en accordéon pour vous apporter un gain de place optimal grâce à ses dimensions compactes.



Légères (moins de 4 kg) et compactes (L: 96 cm - H: 69,5 cm)

Faciles à déplacer

Entièrement lavables

Sécurité maximale

Système anti-pincement de doigts

Aucune partie agressive susceptible de blesser un enfant

Les ouvertures à barreaux assurent un contact visuel

permanent entre l'enfant et le surveillant

Possibilité de fixation au sol (quincaillerie non fournie, dépendante de la nature de votre sol)



Utilisation de plastique
100 % recyclable.



Activités à
manipuler
des 2 côtés !

pliage en
accordéon,
le long d'un mur



Transparent : pour faire coucou à travers la fenêtre !



A

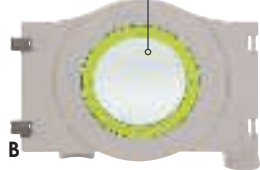

B

Miroir : pour jouer avec ses reflets !

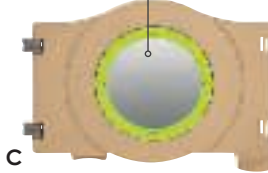

C

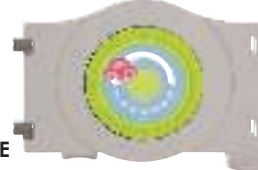

E



H



F

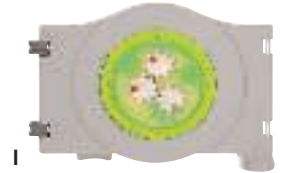

I

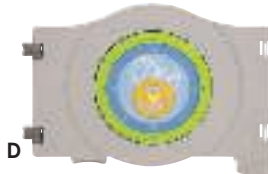

D

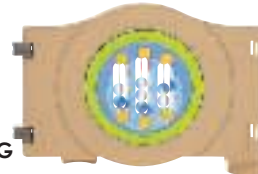

G



J

PATINS RÉDUCTEURS DE BRUIT pour barrières Ublo. Réalisé en FEUTRINE. Coloris NOIR (017).
59 133 l'ensemble

BARRIÈRE Ublo L: 96 cm - H: 69,5 cm - ép: 4 cm - largeur du pied : 24 cm. Poids : 4 kg. Réalisé en POLYÉTHYLÈNE épais (structure) et BOIS (activités). Lavage à l'eau ou avec notre produit nettoyant. Livré à plat, à monter soi-même.

Utilisation à l'intérieur comme à l'extérieur.

l'unité

A À barreaux	Coloris au choix BLEU (002) - VERT CLAIR (037) - GRIS (006)	51 805	
Utilisation à l'intérieur.			
B Fenêtre		51 809	l'unité
C Miroir		51 812	
D Volant		51 813	
E La voiture		51 814	
F Les poissons		51 815	
G Le boulier	Coloris au choix BEIGE (010) - GRIS (006)	51 816	
H Déco		51 817	
I Les engrenages		51 818	
J Cache-cache		51 819	

K KIT PORTILLON UBLO Réalisé en POLYÉTHYLÈNE épais. Lavage à l'eau ou avec notre produit nettoyant. Utilisation à l'intérieur comme à l'extérieur. Livré à plat, à monter soi-même. Patins inclus. Coloris GRIS (006).
58 603 l'ensemble

Fermeture déportée pour plus de sécurité.



K

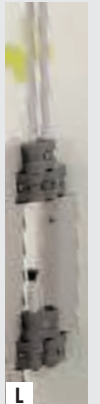

L

L FIXATION MURALE Ublo Avec cette fixation murale, faites de votre assemblage de barrières une véritable séparation d'espaces définitive et robuste. Plié en accordéon, le long de cette fixation, vos barrières ne prendront pas de place. L: 7,5 cm - l: 4 cm - H: 42 cm. Réalisé en POLYÉTHYLÈNE épais. Utilisation à l'intérieur comme à l'extérieur. Livré à plat, à monter soi-même. Visserie non fournie, dépendante de la nature de votre mur. Coloris GRIS (006).
51 823 l'ensemble



Kits tout prêts

Utilisation à l'intérieur comme à l'extérieur.



Scannez le QR Code et visualisez ce produit à 360° et en réalité augmentée dans votre pièce !



A

B



KIT Ublo L'essentiel Composé de : 6 barrières à barreaux, 1 kit portillon et 2 fixations murales. 1 barrière : L: 96 cm - H: 69,5 cm - ép: 4 cm - largeur du pied : 24 cm. Poids: 4 kg. Réalisé en POLYÉTHYLÈNE épais. Lavage à l'eau ou avec notre produit nettoyant. Livré à plat, à monter soi-même. Coloris au choix : GRIS/BLEU (152) - GRIS/VERT (176) - BLEU (002) - VERT CLAIR (037) - GRIS (006).

59 226 l'ensemble

KIT Ublo Réalisé en POLYÉTHYLÈNE épais. Lavage à l'eau ou avec notre produit nettoyant. Utilisation à l'intérieur comme à l'extérieur. Livré à plat, à monter soi-même. Livré sans vis (elles dépendent de la nature de votre sol). Coloris au choix GRIS/BLEU (152) - GRIS/VERT (176)

A KIT Ublo	4 barrières à barreaux Ublo.	51 827	l'ensemble	-
B GRAND KIT Ublo	8 barrières à barreaux Ublo.	51 828	l'ensemble	-

Grande visibilité sur les tout-petits !



KIT Ublo Transparence Composé de : 1 barrière Miroir, 1 barrière à barreau, 1 barrière Déco, 1 barrière Fenêtre. Utilisation à l'intérieur. Livré à plat, à monter soi-même. Coloris au choix : BEIGE (010) - GRIS (006).

51 830 l'ensemble

Avec des activités qui favorisent la motricité fine !



KIT Ublo Activités Composé de : 1 barrière Volant, 1 barrière Voiture, 1 barrière Les poissons, 1 barrière Boulier, 1 barrière Cache-cache, 1 barrière Engrenages. Réalisé en POLYÉTHYLÈNE épais. Lavage à l'eau ou avec notre produit nettoyant. Utilisation à l'intérieur. Livré à plat, à monter soi-même. Coloris au choix : BEIGE (010) - GRIS (006).

51 831 l'ensemble



KIT Ublo Le carré Composé de : 4 barrières à barreaux, 1 barrière Miroir, 1 barrière boulier, 1 barrière cache-cache, 1 barrière Engrenages, 1 kit portillon. Utilisation à l'intérieur. Livré à plat, à monter soi-même. Coloris au choix : GRIS/BLEU (152) - GRIS/VERT (176).

59 227 l'ensemble

➔ Tapis Mozaïc page 1028

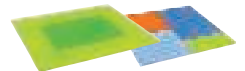

à partir de



Livré à plat, à monter soi-même.

+ 12 mois
Sous la surveillance d'un adulte

Barrières FANTAZY

Stabilité et sécurité assurées !

Les barrières Fantazy créent un espace épuré par l'alliance du bois et des couleurs douces et sécurisé grâce à la hauteur des panneaux. Autostables ou reliées entre elles, elles sont rapides à monter.



Sécurité : angles arrondis
Excellente stabilité : grâce à l'indispensable piètement bimatière en métal recouvert de plastique souple
Revêtement mélaminé : haute résistance
Fixation possible sur nos meubles de rangement et sur vos murs



Teneur en formaldéhyde inférieure à 4 mg/100 g (soit 2 fois inférieure à la norme européenne).



Notre conseil

Pour calculer votre longueur de structure,

2 notions à retenir :

- 3 entraxes : 28, 48 et 96 cm
- 1 déport de 9 cm à ajouter aux barrières non chevauchées

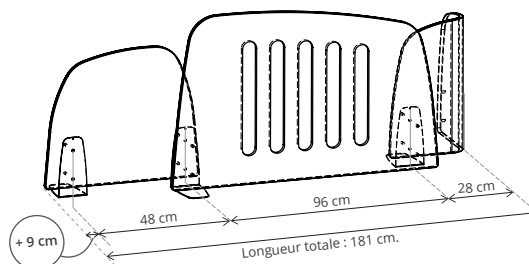

Attention : Les modèles de barrières présentés ne sont pas des barrières de sécurité.

Barrières FANTAZY

Pour s'amuser en toute sécurité !

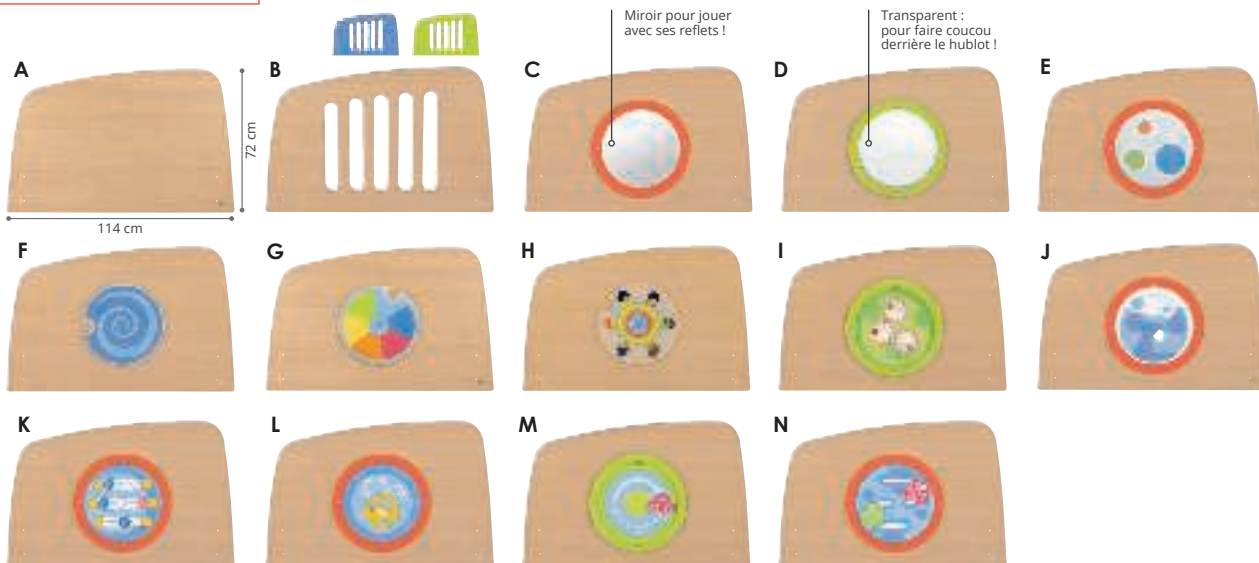
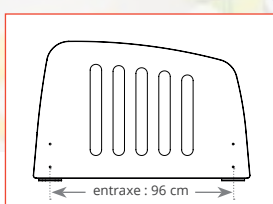

BARRIÈRE DE SÉPARATION Fantasy Déclinée dans des tons et des formes naturelles, la gamme de barrières Fantasy crée un univers chaleureux. Grâce aux multiples configurations possibles, vous pourrez en toute simplicité cloisonner, agencer ou délimiter vos espaces. L: 114 cm - H: 72 cm - ép: 1,6 cm. Réalisé en BOIS MÉLAMINÉ. Livré à plat, à monter soi-même. Livré sans pied.

Coloris NATUREL (016)	l'unité
A Pleine	57 709
Coloris au choix NATUREL (016) - BLEU (002) - VERT CLAIR (037)	
B À barreaux	57 711
Coloris NATUREL (016)	l'unité
C Miroir	58 323
D Hublot	58 318
E Hublot Déco	58 320
F Disque à spirale	58 334
G Disque chromatique	58 335
H Disque les enfants du monde	58 336

Coloris NATUREL (016)	l'unité
I Engrenages	58 324
J Cache-cache	58 325
K Boulier	58 327
L Volant	58 329
M Voiture	58 330
N Poisson	58 332



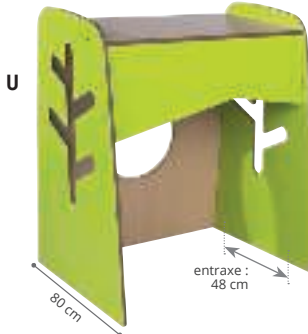
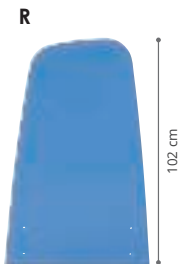
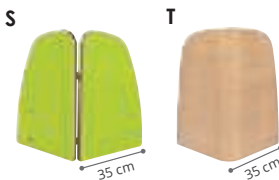
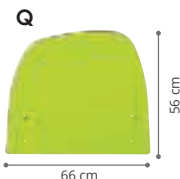
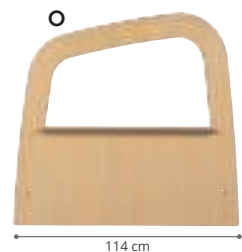
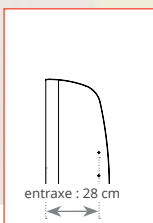
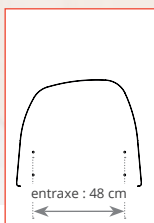
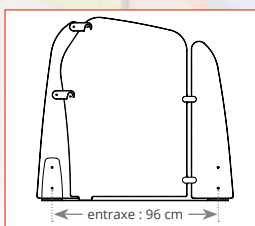

L'indispensable !

Pour relier les barrières entre elles, optez pour 1 pied par barrière.

PIED pour barrière Fantasy
L: 18,5 cm - l: 12 cm - H: 25 cm. Coloris ROUGE (011).

57 703 l'unité

BARRIÈRE DE SÉPARATION Fantasy Déclinée dans des tons et des formes naturelles, la gamme de barrières Fantasy crée un univers chaleureux. Grâce aux multiples configurations possibles, vous pourrez en toute simplicité cloisonner, agencer ou délimiter vos espaces. Réalisé en BOIS MÉLAMINÉ. Livré à plat, à monter soi-même. Livré sans pied.

●	Coloris NATUREL (016)				
O	Comptoir	L: 114 cm - H: 105 cm - ép: 11 cm - hauteur tablette : 50 cm.	58 343		l'unité
P	Portillon	L: 114 cm - H: 107 cm - ép: 7 cm. Loquets H: 64 cm et 103 cm.	58 348		
● ● ●	Coloris au choix NATUREL (016) - BLEU (002) - VERT CLAIR (037)				
Q	Petite	L: 66 cm - H: 56 cm - ép: 1,6 cm.	58 337		
R	Haute	L: 66 cm - H: 102 cm - ép: 1,6 cm.	58 339		
S	Angle variable	À 180°: L: 70 cm - H: 56 cm - ép: 1,6 cm. À 90°: L: 35 cm - H: 26 cm	58 341		
●	Coloris NATUREL (016)				
T	Angle fixe	L: 35 cm - H: 56 cm.	58 349		

U CABANE / BORNE D'ACCUEIL Fantasy La cabane Fantasy est un petit refuge dans lequel les enfants observeront depuis le hublot ce qui se passe en dehors... Elle peut aussi être utilisée comme borne d'accueil grâce à son toit plat et ses couleurs chaleureuses. L: 96 cm - l: 80 cm - H: 115 cm. Encombrement au sol : L: 93 cm - l: 59 cm. Réalisé en BOIS MÉLAMINÉ. Livré à plat, à monter soi-même. Coloris VERT CLAIR (037).

58 345 l'unité

TAPIS Fantasy Côté : 93 cm - ép: 4 cm. Réalisé en MOUSSE, densité 28kg/m³. Coloris BLEU (002).

40 323 l'unité

Barrières FANTAZY

👉 Kits remisés pour plus de simplicité !

À fixer aux murs



ESPACE Fantasy - CABANE D'ANGLE RÉGLABLE

4 pieds, 2 angles ajustables, 1 portillon, 1 barrière à barreaux, 1 barrière disque chromatique, 1 barrière voiture, 1 cabane et 1 angle
Longueur en ligne : 581 cm.

58 371 l'ensemble -

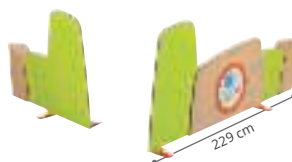

ESPACE Fantasy - COIN À FIXER

7 pieds, 1 barrière à hublot déco, 2 petites barrières, 2 grandes barrières et 2 angles
L: 229 cm - l: 133 cm.

58 351 l'ensemble -



BARRIÈRE DE SÉPARATION Fantasy

La cabane d'angle

3 pieds, 1 portillon, 1 barrière pleine, 1 barrière miroir, 1 petite barrière, 1 cabane et 3 angles
L: 344 cm - l: 229 cm.

58 356 l'ensemble -

En séparations autostables



ESPACE Fantasy - SÉPARATION A

5 pieds, 1 barrière poisson, 1 barrière cache-cache, 1 petite barrière et 1 grande barrière
L. totale : 306 cm.

58 357 l'ensemble -



ESPACE Fantasy - SÉPARATION B

5 pieds, 1 barrière à barreaux, 1 comptoir, 1 petite barrière et 1 grande barrière
L. totale : 306 cm.

58 358 l'ensemble -

En espaces fermés



ESPACE Fantasy - LE CARRÉ

10 pieds, 1 portillon, 1 barrière à barreaux, 1 barrière boulier, 3 petites barrières, 1 comptoir, 1 grande barrière, 4 angles et 4 tapis.
L: 200 cm - l: 200 cm.

58 359 l'ensemble -



ESPACE Fantasy - LE RECTANGLE

12 pieds, 1 portillon, 2 barrières à barreaux, 1 barrière engrenages, 1 barrière hublot, 1 barrière pleine, 3 petites barrières, 1 grande barrière, 4 angles et 6 tapis.
L: 296 cm - l: 200 cm.

58 360 l'ensemble -

En angles autostables



ESPACE Fantasy - ANGLE A

6 pieds, 1 barrière à barreaux, 1 comptoir, 1 grande barrière, 1 angle et 1 petite barrière.
L: 229 cm - l: 133 cm.

58 362 l'ensemble -



ESPACE Fantasy - ANGLE B

5 pieds, 1 barrière à barreaux, 1 barrière miroir, 1 barrière disque à spirale et 1 angle.
L: 229 cm - l: 133 cm.

58 363 l'ensemble -

Livré à plat,
à monter soi-même.

Dès la naissance
Sous la surveillance
d'un adulte

Barrières **TRENDY**

La qualité intemporelle !

Apportez à votre espace un esprit naturel de haute qualité en optant pour nos nouvelles barrières Trendy !
En bois contreplaqué multiplis, elles sont légères et très robustes. La conception monobloc sans point de colle les rend ultra sécurisées et fidèles à l'esthétique naturelle du bois. Source d'inspiration, nous avons choisi ce matériau valorisé et chaleureux qui s'adapte à tous les intérieurs.



Qualité supérieure : cadre monobloc en bois multiplis verni d'une épaisseur de 2 cm

Sécurité maximale :

Aucune partie agressive susceptible de blesser l'enfant
Aucune surépaisseur pouvant favoriser l'escalade de la barrière

Excellente stabilité grâce au piétement bimatière en métal recouvert de plastique souple antidérapant



Bois issu de forêts écogérées.
Livraison à plat pour limiter
l'impact du transport sur la
pollution de l'air.



Emmanuel,
Designer
chez Wesco

"Soucieux d'apporter plus de confort et de modernité, j'ai repensé nos barrières Trendy pour les rendre plus simples et modernes, tout en conservant la robustesse et la stabilité reconnues de la gamme."



nouveau

Ultrastable
Antidérapant
Aucune arête vive

L'enduction plastifiée souple
absorbe les chocs en cas de chute !

Attention : Les modèles de barrières présentés ne sont pas des barrières de sécurité.



Grande surface d'écriture !

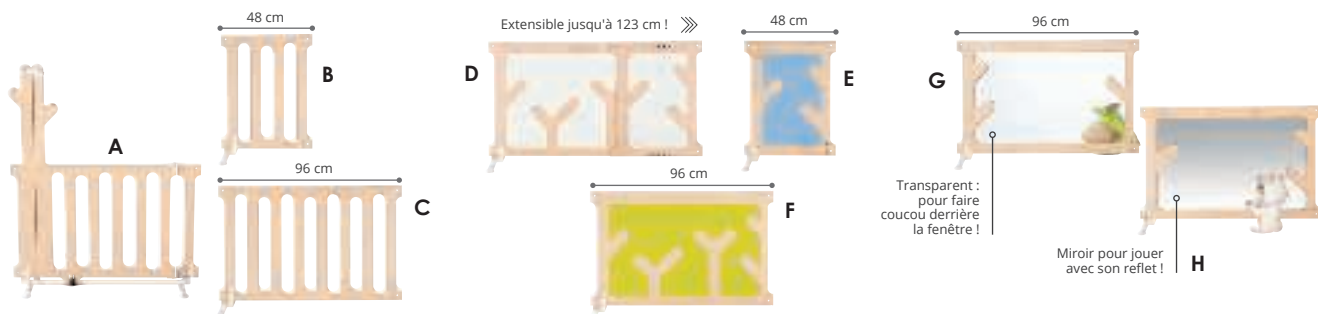

Transparent : pour faire coucou derrière la fenêtre !

Miroir pour jouer avec son reflet !

BARRIÈRE DE SÉPARATION Trendy Réalisé en MULTIPLIS verni. Livré avec 1 pied.

l'unité à partir de 3

A Portillon à barreaux	●	L: 96 cm - H: 114 cm - ép: 2 cm - L. ouverture : 72 cm.	60 055	
B À barreaux 48 cm	●	L: 48 cm - H: 64 cm - ép: 2 cm - L. du pied : 38 cm.	60 026	
C À barreaux 96 cm	●	L: 96 cm - H: 64 cm - ép: 2 cm - L. du pied : 38 cm.	60 025	
D Extensible	●●●●	L: de 111 cm à 123 cm - H: 64 cm - ép: 2 cm - L. du pied : 38 cm.	60 027	
E Color 48 cm	●●●●	BLANC (001) - ORANGE CLAIR (164) - BLEU CLAIR (057) - VERT CLAIR (037) L: 48 cm - H: 64 cm - ép: 2 cm - L. du pied : 38 cm.	60 028	
F Color 96 cm	●●●●	L: 96 cm - H: 64 cm - ép: 2 cm - L. du pied : 38 cm.	60 029	
G Fenêtre	●	L: 96 cm - H: 64 cm - ép: 2 cm - L. du pied : 38 cm.	60 031	
H Miroir	●	L: 96 cm - H: 64 cm - ép: 2 cm - L. du pied : 38 cm.	60 041	

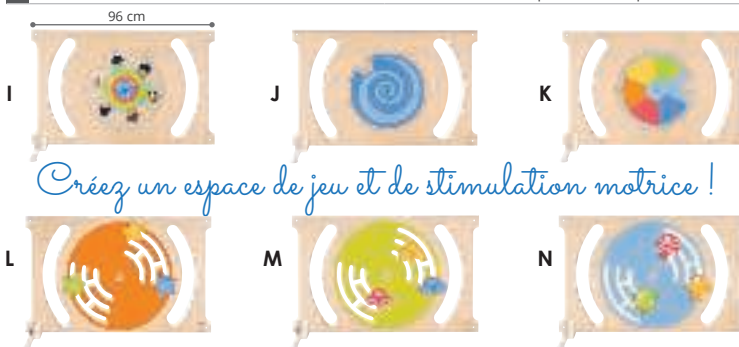

Créez un espace de jeu et de stimulation motrice !

BARRIÈRE DE SÉPARATION Trendy Réalisé en MULTIPLIS verni sérigraphié et MÉTAL, finition ÉPOXY. L: 96 cm - H: 64 cm - ép: 2 cm - L. du pied : 38 cm. Livré avec 1 pied.

l'unité

I Disque enfants du monde	●	60 042
J Disque spirale	●	60 043
K Disque chromatique	●	60 044
L Étoiles mobiles	●	60 045
M Voitures mobiles	●	60 046
N Poissons mobiles	●	60 047



O BARRIÈRE DE SÉPARATION Trendy Le théâtre L: 96 cm - H: 115 cm - ép: 2 cm - L. du pied : 38 cm Réalisé en MULTIPLIS verni sérigraphié et MÉTAL, finition ÉPOXY. Utilisation à l'intérieur. Livré avec 1 pied. Livré à plat, à monter soi-même. Coloris NATUREL (016).

60 048 l'unité



KIT Trendy La mer Composé de : 3 barrières Color L: 96 cm, 4 barrières à barreaux L: 96 cm, 1 portillon, 1 barrière les poissons, 6 liaisons fixes en ligne, 2 liaisons fixes à angle droit, 4 tapis Mozaïc 96 x 96 cm, 10 tapis Mozaïc 48 x 96 cm et 2 fixations murales. L: 291 cm - l: 297 cm Utilisation à l'intérieur. Livré avec les pieds. Livré à plat, à monter soi-même.

60 059

l'ensemble

Barrières TRENDY

 **Kits remisés pour plus de simplicité !**



KIT Trendy L'espace Composé de : 1 barrière Color L: 96 cm, 1 portillon, 1 barrière les étoiles, 1 barrière disque chromatique, 3 liaisons articulées et 2 fixations murales. L: 398 cm Utilisation à l'intérieur. Livré avec les pieds. Livré à plat, à monter soi-même.

60 063

l'ensemble

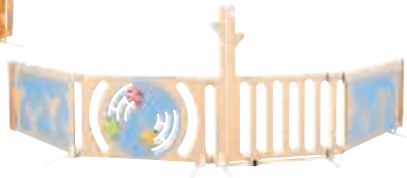

KIT Trendy La mare Composé de : 2 barrières Color L: 96 cm, 1 portillon, 1 barrière les poissons, 3 liaisons articulées et 2 fixations murales. L: 398 cm Utilisation à l'intérieur. Livré avec les pieds. Livré à plat, à monter soi-même.

60 064

l'ensemble



KIT Trendy Le monde Composé de : 2 barrières Color L: 96 cm, 1 portillon, 1 barrière les voitures, 1 barrière disque que les enfants du monde, 1 barrière vision, 4 liaisons fixes en ligne, 1 liaison fixe à angle droit et 2 fixations murales. L: 297 cm - l: 297 cm Utilisation à l'intérieur. Livré avec les pieds. Livré à plat, à monter soi-même.

60 065

l'ensemble

revêtement antidérapant et antichocs !



60 049 l'ensemble

60 052 l'ensemble

60 053 l'ensemble



60 752 l'unité

60 056 l'unité

Adaptés aux dimensions de nos barrières, ces dossiers permettent de créer des espaces encore plus sécurisés et confortables à l'intérieur de vos parcs de barrières.



DOSSIER l: 48 cm
H: 54 cm - ép: 20 cm.

26 784 l'unité

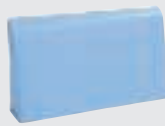

DOSSIER l: 96 cm
H: 54 cm - ép: 20 cm.

26 785 l'unité



DOSSIER D'ANGLE
H: 54 cm - ép: 20 cm.
l: 48 cm.

26 786 l'unité

FIXATION MURALE Pour barrière Trendy Permet de fixer les barrières aux murs ou sur nos meubles de rangement pour créer des espaces complètement clos et sécurisés. L: 62 cm - l: 6 cm - ép: 6,5 cm. Réalisé en MULTIPLIS verni. Utilisation à l'intérieur. Coloris NATUREL (016).

60 054 l'unité



+ 3 ans

En un clin d'œil, créez des espaces temporaires !

Carrées ou rectangulaires, nos Plasticloisons possèdent une largeur commune de 61 cm pour être combinées facilement selon vos besoins.



*Christelle,
Designer
chez Wesco*

*Légères et faciles à installer,
les Plasticloisons sont idéales
pour créer des séparations ou
des activités temporaires.*



Anti-pincement
Pas d'espace entre le
contour et la cloison

**Légères,
Modulables,
Personnalisables**



Légère : Facile à déplacer

Solide : Cadre en ABS rigide et très résistant

Sécurisée : Les panneaux sont **solidement maintenus** au cadre par pincement

Modulable : Les pinces de jonction permettent de relier plusieurs cloisons entre elles

Stable : Pieds lestés afin d'accroître la stabilité des cloisons

Personnalisable : Utilisez les cloisons à panneaux rigides pour des travaux artistiques



2 tailles au choix :
61 x 61 cm ou 61 x 125 cm

3 coloris au choix :



à partir de

l'unité

Pratique et
décoratif !



PINCES DE JONCTION

44 829 les 2

Indispensables pour
utiliser vos Plasticloisons
seules ou créer des
séparations en ligne !



PIEDS LESTÉS
Pour Plasticloisons

L: 30 cm - l: 3,7 cm - H: 2,7 cm.

04 101 les 2



KIT DE FIXATION MURALE

23 929 les 2



FEUTRES POINTE LARGE

Colorito maxi
L: 15,2 cm - Ø 1,3 cm -
Pointe : Ø 6 mm.

46 447 les 12



Plasticloisons unies

Réalisé en PLASTIQUE. Lavage à l'éponge. Utilisation à l'intérieur. Livré à plat, à monter soi-même.



Coloris au choix JAUNE/GRIS CLAIR (211) - BLEU CLAIR/GRIS CLAIR (210) - VERT CLAIR/GRIS CLAIR (206)

l'unité

A	PLASTICLOISON OPAQUE	Rectangulaire Carrée	L: 125 cm - l: 61 cm. L: 61 cm - l: 61 cm. Poids: 0,4 kg.	44 852 62 435
B	PLASTICLOISON TRANSLUCIDE	Rectangulaire Carrée	L: 125 cm - l: 61 cm. L: 61 cm - l: 61 cm. Poids: 0,4 kg.	44 855 44 853

Plasticloisons décor

Réalisé en PLASTIQUE. Lavage à l'éponge. Utilisation à l'intérieur. Livré à plat, à monter soi-même.

l'unité

C	PLASTICLOISON TRANSLUCIDE Décor mosaïques	L: 125 cm - l: 61 cm. Poids: 2,2 kg.	62 471
D	PLASTICLOISON OPAQUE Décor arc-en-ciel	L: 125 cm - l: 61 cm. Poids: 1,4 kg.	62 472



3 surfaces
effaçables
à l'eau !



KIT PLASTICLOISON Le grand tableau

Coloris au choix VERT CLAIR/GRIS CLAIR (206) - BLEU CLAIR/GRIS CLAIR (210) - JAUNE/GRIS CLAIR (211)

62 451 l'ensemble



KIT ITINÉRANT
Les petits artistes
Coloris JAUNE/GRIS CLAIR (211)



45 336 l'ensemble



TRIPTYQUE PLASTICLOISON
Arc-en-ciel

62 483 l'ensemble



Pour entourer des poteaux de Ø 30 cm maximum.



GARANTIE 3 ANS

Dès la naissance

Cloisons mobiles anti-chocs

Sépare les espaces et protège les enfants

- +** **Hygiénique** : recouvert de toile enduite lavable à l'eau froide savonneuse ou avec notre produit nettoyant
- Sans danger** : intérieur en mousse
- Grande longévité** : mousse haute densité de 24 kg/m³
- Solution mobile** : idéale pour tous les espaces
- Modulable** : possibilité d'associer les cloisons grâce à leurs bandes autoagrippantes

Très légères, nos cloisons mobiles s'installent rapidement pour créer des espaces et isoler des regards. Souples, elles se transforment en protection et s'enroulent autour des poteaux pour protéger les enfants.

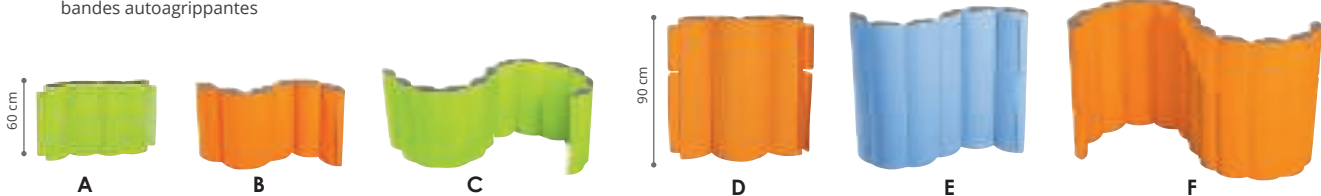

CLOISON MOBILE ANTI-CHOC Très légères, nos cloisons mobiles s'installent rapidement pour créer des espaces et isoler des regards. Souples, elles se transforment en protection et s'enroulent autour des poteaux pour protéger les enfants. Réalisé en MOUSSE et TOILE ENDUITE. Utilisation à l'intérieur. Coloris au choix : ORANGE CLAIR (164) - BLEU CLAIR (057) - VERT CLAIR (037).

Pour poteaux de Ø 12 cm max

	l'unité		l'unité	
A L: 80 cm - H: 60 cm	58 503		D L: 80 cm - H: 90 cm	58 505

Pour poteaux de Ø 30 cm max

B L: 125 cm - H: 60 cm	45 478		E L: 125 cm - H: 90 cm	45 479	
C KIT 2 PETITES CLOISONS MOBILES ANTI-CHOC	45 482	les 2	F KIT 2 GRANDES CLOISONS MOBILES ANTI-CHOC	45 483	les 2



POCHOIRS DE DISTANCIATION Kit pour la cour
 Les pochoirs de marquage au sol favorisent la bonne circulation des enfants pendant les activités à l'extérieur. Composé de : Pochoirs cercles, flèches, zébra, pieds et feuilles. Ø intérieur d'un cercle : 23 cm. Réalisé en POLYPROPYLENE. Utilisation à l'extérieur. S'utilise avec notre peinture pour marquage au sol temporaire ou permanente. Coloris BLANC (001).
 59 638 les 14



 **conception WESCO**
GARANTIE 2 ANS

Sélection "Prévention Sanitaire"

Adopter les bons outils pour protéger sa santé et celle des autres

 Pour adulte 
PEINTURE POUR MARQUAGE AU SOL TEMPORAIRE
 59 755 l'unité
 à partir de 4 l'unité

 **Matériaux recyclables.**
 Oeko-Tex : label garantissant l'absence de produits toxiques pour le corps et l'environnement.

G		H		I	
----------	---	----------	---	----------	---

TAPIS DE DISTANCIATION Ultra hygiéniques, nos tapis illustrés sont lessivables pour être désinfectés aussi souvent que vous le souhaitez. L: 150 cm - l: 50 cm. Réalisé en VINYLE antidérapant.

G La rivière	59 648	l'unité	59 717	les 5	-
H Le gazon	59 649	l'unité	59 718	les 5	-
I Le bitume	59 651	l'unité	59 719	les 5	-

	
J	K
	
L/O	M
	
N	P

MARQUAGE AU SOL DE PRÉVENTION HAUTE RÉSISTANCE ép: 0,2 mm. Réalisé en PVC adhésif souple et résistant. Utilisation à l'intérieur comme à l'extérieur.

J Flèche	Ø 45 cm.	59 414	l'unité
K Sens interdit	Ø 45 cm.	59 415	l'unité
L Lavage des mains	Ø 45 cm.	59 411	l'unité

STICKER MURAL DE PRÉVENTION Ø 30 cm. Réalisé en PVC adhésif souple et résistant. Utilisation à l'intérieur.

M Distanciation	59 409	l'unité
N Laissez la porte ouverte	59 410	l'unité
O Lavage de mains	59 407	l'unité
P Port du masque obligatoire	59 408	l'unité

➔ Accessoires hygiéniques page 352 à 358



conception
WESCO

Conforme à la norme
NF EN 12227

Livré à plat, à monter
soi-même.
Livré avec un tapis de
fond (ép. : 2 cm).

Barrières et parcs

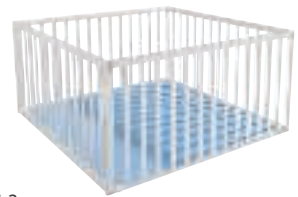

0 à 3 ans

PARC AU SOL AVEC TAPIS Parc carré et fixe, posé directement autour du tapis au sol. Peut accueillir jusqu'à 3 enfants. L: 125 cm - l: 125 cm - H: 64,5 cm. Réalisé en BOIS (parc) et TOILE ENDUITE (tapis). Livré à plat, à monter soi-même. Livré avec un tapis de fond (ép. : 2 cm). Coloris BLANC (001).

60 867

l'ensemble



Conforme à la norme
NF EN 12227

PARC MULTIFONCTION Grâce à ses fixations murales (vendues séparément), il est possible de transformer ce parc en barrière de sécurité pour poêle ou cheminée. Seul un adulte peut ouvrir le portillon, ce qui lui évite de se pencher. Pliant, il se range facilement. Composé de : 4 barrières, 1 portillon et 1 tapis de sol rembourré. Dim. totales L: 115 cm - l: 100 cm - H: 75 cm. Élément L: 60 cm - ép: 1 cm - H: 75 cm. Réalisé en MÉTAL.

06 604

l'ensemble



Conforme à la norme
NF EN 1930

nouveau

BARRIÈRE DE SÉCURITÉ à panneaux pleins Protégez vos espaces les plus étroits ! Cette barrière se replie en accordéon le long du mur et ne prend pas de place une fois ouverte. Pratique et sécurisée, elle s'actionne d'une seule main et le système d'ouverture est inaccessible aux enfants. Pliée : H: 72,5 cm - L: 14 cm - l: 10 cm. Ouverture : L: entre 55 et 89 cm. Réalisé en ABS. Lavage : désinfection en surface. Utilisation à l'intérieur comme à l'extérieur. Livré démonté. Coloris BLANC (001).

63 549

l'unité



Conforme à la norme
NF EN 1930

BARRIÈRE DE PROTECTION en métal Cette barrière robuste en métal est idéale pour portes et escaliers de largeur 75 - 80 cm. Elle se fixe sans perçage en serrant les vis réglables. Grâce aux extensions optionnelles, vous pouvez sécuriser des passages plus larges jusqu'à 122 cm. Double mécanisme de verrouillage manuel inaccessible aux enfants. H: 77 cm - l: entre 75 et 80 cm. Réalisé en MÉTAL. Coloris BLANC (001).

57 121

l'unité



KIT DE FIXATION MURALE pour parc multifonction Ce kit permet de fixer d'un mur à un autre le parc multifonction et de le transformer en barrière. l: 10 cm - H: 72 cm - P: 5 cm. Réalisé en ACIER ÉMAILLÉ.

48 092

l'ensemble

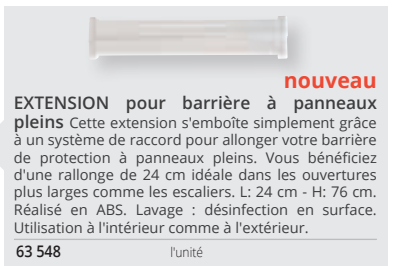

nouveau

EXTENSION pour barrière à panneaux pleins Cette extension s'emboîte simplement grâce à un système de raccord pour allonger votre barrière de protection à panneaux pleins. Vous bénéficiez d'une rallonge de 24 cm idéale dans les ouvertures plus larges comme les escaliers. L: 24 cm - H: 76 cm. Réalisé en ABS. Lavage : désinfection en surface. Utilisation à l'intérieur comme à l'extérieur.

63 548

l'unité



EXTENSIONS pour barrière de protection en métal Ces extensions s'emboîtent simplement grâce à un système de raccord pour allonger votre barrière de protection en métal. Vous bénéficiez d'une rallonge de 21 cm idéale dans les ouvertures plus larges comme les escaliers. L: 21 cm - H: 76 cm. Réalisé en MÉTAL, finition ÉPOXY. Coloris BLANC (001).

57 127

l'unité

Fixation permanente

Conforme à la norme
NF EN 1930

BARRIÈRE DE PROTECTION En bois Cette barrière de sécurité en bois s'actionne d'une seule main et peut s'ouvrir dans les deux directions. Avec son système d'installation très flexible et ses deux panneaux coulissants, elle s'adapte à la plupart des ouvertures de 69 à 106,5 cm (montage à l'intérieur d'un cadre de porte). Lorsqu'il est monté à l'extérieur du cadre de porte, la mesure maximale sera d'environ 5 cm de moins. Se fixe au mur définitivement par vissage. H: 74,3 cm. Réalisé en BOIS. Livré avec visserie et fixations. Coloris NATUREL (016).

31 568

l'unité



Ouverture sur toute la largeur

Extensible pour s'adapter aux différentes ouvertures
Cette barrière se fixe au mur définitivement par vissage.

Accessoires de sécurité

Coloris au choix
BEIGE (010) - ROUGE
(011) - BLEU (002) -
GRIS (006)

Coloris au choix
JAUNE (014) -
ROUGE (011) -
BLEU (002)

Coloris au choix
ORANGE (007) -
VERT CLAIR (037) -
GRIS CLAIR (180)

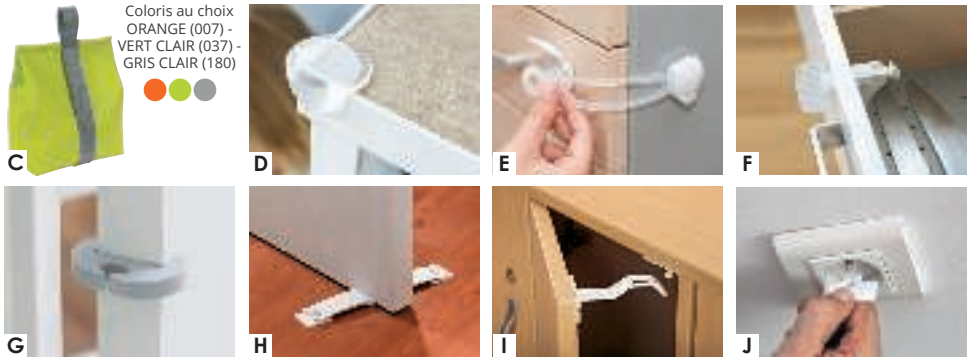

			à partir de 3
A	PROTÈGE-ANGLES Color	L: 6,1 cm - H: 100 cm.	47 376 l'unité
B	PROTÈGE-ANGLES Crayon	L: 100 cm - l: 7 cm - P: 7 cm.	44 334 l'unité
C	BLOQUE-PORTE	L: 15 cm - l: 7,5 cm - H: 20 cm - Poids: 1,5 kg.	59 653 l'unité
D	PROTÈGE-COINS Ronds	Ø 3,2 cm.	59 169 les 8
E	LOQUETS SOUPLES MULTISURFACES	L: 15 cm.	59 170 les 2
F	VERROU MAGNÉTIQUE	L: 6,5 cm - l: 4,5 cm - ép: 4,8 cm.	26 415 l'unité
G	BLOQUE-PORTE EN PLASTIQUE	L: 6 cm - l: 4 cm - ép: 1 cm.	42 863 les 2
H	CALE-PORTE AU SOL	L: 23,5 cm - l: 3,5 cm - ép: 8 mm.	06 030 l'unité
I	BLOQUE-PORTE ET TIROIR	L: 10 cm - l: 5,5 cm - ép: 3 cm.	25 559 les 2
J	12 CACHE-PRISES INTÉGRAL AVEC 4 CLÉS	Ø 3,5 cm.	47 193 l'unité

Anti-pince-doigts

Afin de répondre aux critères de sécurité exigés par la Protection Maternelle et Infantile (PMI), nos anti-pince-doigts ont une hauteur minimum de 140 cm et protègent les 2 côtés d'une porte.



Traitement anti-fongique.
Solution durable et
hygiénique.
Matière plastique très
résistante, souple et
agréable au toucher.



100 %
recyclable.

Solution durable

Les dispositifs anti-pince-doigts Garomin empêchent pour longtemps la cause majeure d'accidents avec séquelles en milieu scolaire : le pincement de doigts dans une porte.



GARANTIE 10 ANS

ANTI-PINCE-DOIGTS GAROMIN Réalisé en PLASTIQUE ultrasouple. Livré avec la visserie. Coloris GRIS (006).

K Pour intérieur de porte
Ce modèle masque l'espace intérieur de la porte lors de son ouverture jusqu'à 180°. Il évite en douceur d'engager les doigts dans la feuillure de la porte. H: 140 cm - l: 17 cm. Coloris GRIS (006).

52 219 l'unité

L Pour extérieur de porte
Ce modèle masque l'espace extérieur de la porte lors de son ouverture jusqu'à 90°. Il évite en douceur d'engager les doigts du côté gonds de la porte. L: 140 cm - l: 7 cm. Coloris GRIS (006).

52 222 l'unité

Les articles de sécurité protègent l'enfant mais ne remplacent pas la vigilance d'un adulte.

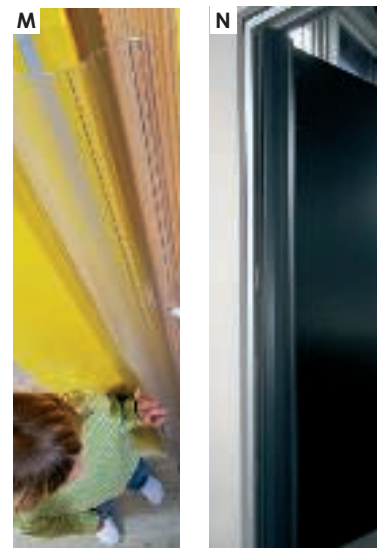

ANTI-PINCE-DOIGTS Installation facile avec des bandes adhésives (fournies). Conçus pour résister à 250 000 ouvertures et fermetures de porte. Composé de : 1 bande large (à poser côté gonds de la porte) et 1 bande étroite (à poser côté charnière de la porte). Réalisé en PLASTIQUE.

M Pour intérieur et extérieur de porte 110° Angle d'ouverture jusqu'à 110 degrés. H: 180 cm - l: 7 cm - L: 3 cm. Coloris TRANSPARENT (101).

56 831 l'ensemble

N Pour intérieur et extérieur de porte 180° Angle d'ouverture jusqu'à 180 degrés. H: 180 cm - l: 4 cm - l: 7cm. Coloris au choix: BLANC (001) - GRIS (006).

44 335 l'ensemble



Sécurité maximale : matériau ultrarésistant
Sans danger : coins arrondis
Qualité : reflet non déformé
 Installation facile avec du ruban adhésif ou des vis



100% recyclable.

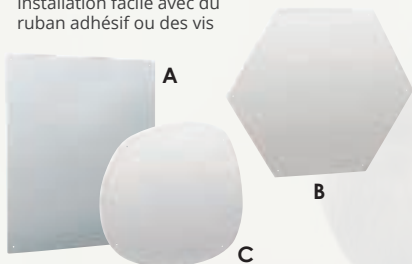

MIROIR SÉCURISÉ Les enfants prennent plaisir à se contempler et à jouer avec leur reflet dans ce miroir ! Sans cadre, utilisé seul ou juxtaposé, il crée une surface de réflexion moderne et décorative tout en donnant de la profondeur à votre pièce. Réalisé en ACRYLATE. Livré sans vis (elles dépendent de la nature de vos murs).

A Rectangle L: 50 cm - l: 60 cm.

56 667 l'unité

à partir de 3 l'unité

B Hexagone L: 57,5 cm - l: 50 cm.

nouveau

62 237 l'unité

à partir de 3 l'unité

C Asymétrique L: 50 cm - l: 49 cm.

nouveau

62 238 l'unité

à partir de 3 l'unité



conception
wesco

GARANTIE 2 ANS

E

Le coloris naturel est réalisé en hêtre vernis. Les autres coloris sont réalisés en bois laqué.



PETIT MIROIR mobile

L: 29 cm - l: 32 cm - P: 20 cm. Réalisé en MULTIPLIS verni et PLEXIGLAS. Livré monté. Coloris au choix : BLANC (001) - NATUREL (016).

57 356 l'unité

Coloris des barres au choix.

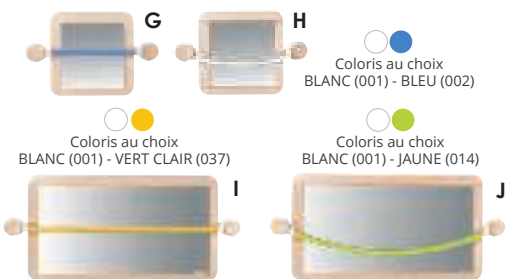

Réalisé en MULTIPLIS verni (cadre), PLEXIGLAS (miroir) et MÉTAL finition ÉPOXY (barre). Livré sans vis (elles dépendent de la nature de vos murs).

PETIT MIROIR AVEC BARRE

L: 72 cm - Ø 3 cm.

G Droite avec liaisons	<input type="radio"/> <input type="radio"/>	61 737	l'ensemble	-
H Courbe avec liaisons	<input type="radio"/> <input type="radio"/>	61 735	l'ensemble	-

GRAND MIROIR AVEC BARRE

L: 135 cm - Ø 3 cm.

I Droite et liaisons	<input type="radio"/> <input type="radio"/>	61 736	l'ensemble	-
J Courbe avec liaisons	<input type="radio"/> <input type="radio"/>	61 734	l'ensemble	-

MIROIR Color Réalisé en HÊTRE massif verni ou MULTIPLIS laqué (selon coloris) (cadre) et PLEXIGLAS (miroir). Livré sans vis (elles dépendent de la nature de vos murs). Coloris au choix : NATUREL (016) - ORANGE CLAIR (164) - BLEU (002) - VERT CLAIR (037).

D Petit modèle Côté 48,2 cm - ép: 1,8 cm.

57 357 l'unité

E Grand modèle L: 110 cm - l: 55 cm - ép: 1,8 cm.

57 358 l'unité

F PANNEAU D'ACTIVITÉS ALVÉOLE Miroir L: 48 cm - l: 54 cm - ép: 7 cm. Réalisé en BOIS. Livré à plat, à monter soi-même. Livré sans vis (elles dépendent de la nature de vos murs).

51 305

l'unité

Miroirs sécurisés

Notre gamme de miroirs est spécialement adaptée aux tout-petits et idéale pour prendre conscience de l'individualité et la reconnaissance de soi.



CRÉATION, SÉCURISATION
DES ESPACES ET DÉCORATION

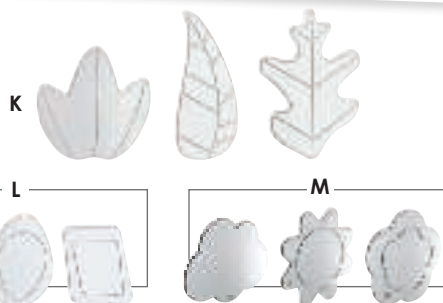

MIROIRS DÉCORS Faciles à installer, ces petits miroirs se fixent sur tous supports lisses grâce aux adhésifs fournis. Composé de : 3 miroirs. Ø 20 cm. Réalisé en MIROIR SYNTHÉTIQUE. Livré avec des adhésifs de fixation. les 3

K	Érable, châtaignier et chêne	58 543
L	Hexagone, ovoïde et rectangle	58 542
M	Nuage, soleil et fleur	33 485

+ **Sécurité optimale** : bords arrondis
Facile à installer
Décor sérigraphiés pour une grande longévité
Plexiglas : alternative sûre aux miroirs en verre
Pédagogique, ludique et décoratif



Bois issu de forêts écogérées.

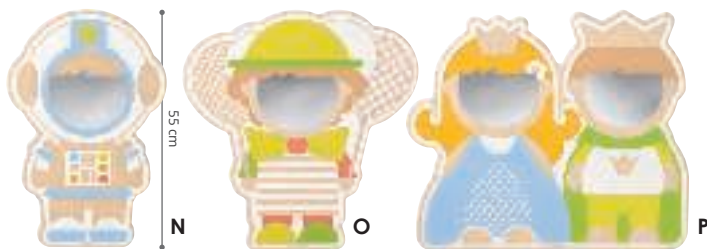

Conforme à la norme
NF EN 71-3



DÉCOR À MIROIR Un miroir à l'image des enfants : héroïque et unique !
ép: 8 mm. Réalisé en MULTIPLIS verni et sérigraphié, miroir en PLEXIGLAS.

N	L'astronaute	L: 37 cm - H: 55 cm	62 178
O	Le clown	L: 54 cm - H: 55 cm.	62 179
P	La reine et le roi	L: 65 cm - H: 55 cm.	62 181

PETIT DÉCOR À MIROIR ép: 8 mm. Réalisé en MULTIPLIS verni et sérigraphié.

Q	Arc-en-ciel nouveau	L: 33 cm - H: 25 cm.	62 176
R	L'étoile nouveau	Ø : 25 cm.	62 177

À l'image des enfants :
héroïque et unique !





Décorations tous supports

Nos décors en bois apportent une touche de gaieté à toutes vos pièces : ils peuvent être fixés à nos meubles, nos barrières, nos portillons, nos structures de motricité ou tout simplement sur vos murs.



conception
wesco

GARANTIE 3 ANS

Conforme à la norme
NF EN 71-3



Sécurité optimale :
bords arrondis
Facile à installer :
à l'adhésif double face
ou par perçage avec
une visseuse
Décors sérigraphiés pour
une grande longévité

DÉCOR EN BOIS

ép: 8 mm. Réalisé en MULTIPLIS verni et sérigraphié. **nouveau** l'unité

A La fleur	Ø 23 cm.	62 171
B La feuille	L: 19 cm - H: 13 cm.	62 173
C La double feuille	L: 25 cm - H: 18 cm.	62 175
D Le Zoozio profil gauche	L: 21 cm - H: 21 cm.	62 168
E Le Zoozio profil droit	L: 21 cm - H: 21 cm.	62 167
F L'abeille	L: 32 cm - H: 16 cm.	62 159
G Le soleil	Ø 25 cm.	62 169
H La branche	L: 16 cm - H: 40 cm.	62 166
I Les crayons	L: 25 cm - H: 30 cm.	62 172



Coloris au choix JAUNE (014) -
ROUGE (011) - BLEU CLAIR (057)



ADHÉSIF DOUBLE FACE 3D
L: 1,5 m - l: 1,9 cm.

04 225 l'unité
à partir de 5 l'unité



L



GARANTIE 2 ANS

Décorations murales

STICKER MURAL Ces stickers décoratifs se posent comme vous le souhaitez et où vous voulez ! Ils s'appliquent et s'enlèvent très facilement sans laisser de résidus, sur toutes les surfaces lisses (murs, meubles, vitres...) Réalisé en PLASTIQUE. Utilisation à l'intérieur.

l'unité

J Les papillons	L: 100 cm - H: 65 cm.	51 752
K Les étoiles	L: 95 cm - H: 60 cm.	51 753
L Les oiseaux	L: 135 cm - H: 95 cm.	51 749
M Les feuilles	L: 140 cm - H: 60 cm	60 189



K

J

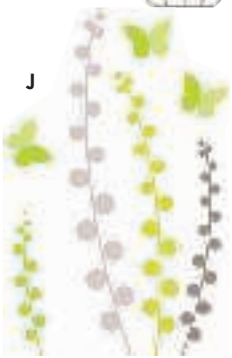

MAXI LOT STICKERS ARDOISE
Animaux de la savane
57 352 les 3



MAXI LOT STICKERS ARDOISE
Animaux marins
57 347 les 3



M



 **conception WESCO**

GARANTIE 2 ANS

Livré sans accessoires.

+ Microfibre de polyester 600 g/m²
Épaisseur 1 cm
Lavage à 30° et utilisation au sèche-linge (mode délicat)
Entretien facile
Très doux, n'irrite pas la peau
Ne perd pas ses poils, ne bouloche pas

Tapis PLUME

Grande douceur
et ultraléger

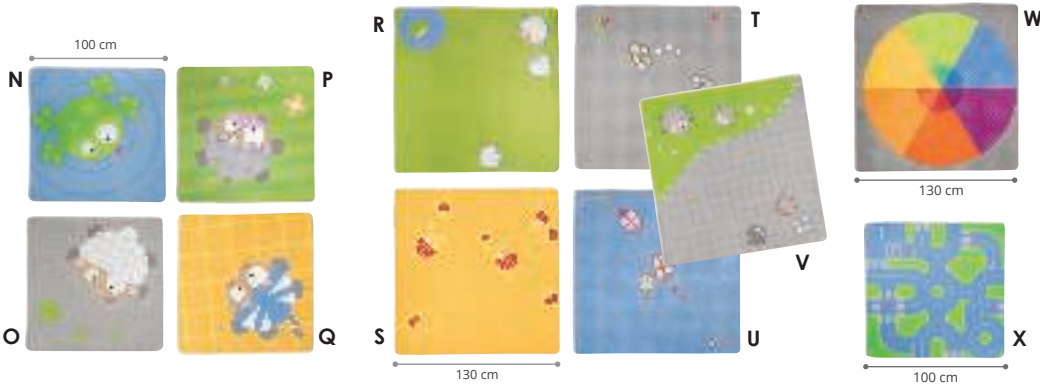

@ Pour une sécurité accrue, optez pour notre tapis antiglisse à découper !



ANTIGLISSE POUR TAPIS
L: 200 cm - l: 49 cm.

51 983 l'unité



STICKER POUR SOL
Le circuit
Côté: 77,5 cm.

51 785 l'unité

TAPIS Plume L: 100 cm - l: 100 cm - ép: 1 cm. Réalisé en microfibre de POLYESTER 600 g/m², bordé d'un biais avec dos en feutre. Lavage à 30 °C. Utilisation au sèche-linge. Livré sans accessoires. l'unité

N Grenouille	L: 100 cm - l: 100 cm - ép: 1 cm.	51 557
O Mouton	L: 100 cm - l: 100 cm - ép: 1 cm.	51 558
P Vache	L: 100 cm - l: 100 cm - ép: 1 cm.	51 559
Q Chat	L: 100 cm - l: 100 cm - ép: 1 cm.	51 560

MAXI LOT TAPIS Plume  51 566 les 4

GRAND TAPIS Plume L: 130 cm - l: 130 cm - ép: 1 cm. Réalisé en microfibre de POLYESTER 600 g/m², bordé d'un biais avec dos en feutre. Lavage à 30 °C. Utilisation au sèche-linge. Livré sans accessoires. l'unité

R Moutons	L: 130 cm - l: 130 cm - ép: 1 cm.	51 562
S Coccinelles	L: 130 cm - l: 130 cm - ép: 1 cm.	51 563
T Abeilles	L: 130 cm - l: 130 cm - ép: 1 cm.	51 564
U Libellules	L: 130 cm - l: 130 cm - ép: 1 cm.	51 565
V Champs et ville	L: 130 cm - l: 130 cm - ép: 1 cm.	51 561

MAXI LOT GRAND TAPIS Plume  55 047 les 5

W TAPIS Plume Couleurs L: 130 cm - l: 130 cm - ép: 1 cm. 51 929 l'unité

X TAPIS Plume Circulation L: 100 cm - l: 100 cm - ép: 1 cm. 51 556 l'unité



conception
wesco

GARANTIE 2 ANS

Conforme à la norme EN 1307-2008 (résistance au trafic pédestre, solidité des coloris, propriétés antistatiques et acoustiques)
Inflammabilité EUROCLASSE BFI/s1 (équivalent M3)

Tapis **REZISTATOO**

Géants !

Résistance au TOP !



Spécial usages et lavages ultra intenses
100 % polyamide, 2100 g/m²
Antiboulochage
Dos ultra robuste

→ Tapis de jeu page 490

200 cm

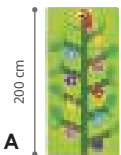

A

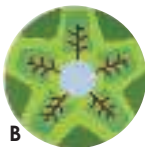

B

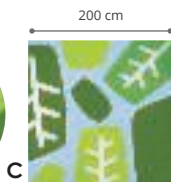

C



D

200 cm



E **nouveau**



F **nouveau**



G **nouveau**



H **nouveau**

200 cm

300 cm



I

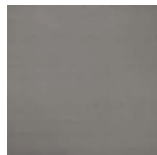

J



K

TAPIS Rezistatoo Réalisé en POLYAMIDE 2100 g/m² surjeté avec dos synthétique tissé et robuste. Lavage avec un shampoing pour moquette.

		l'unité
A L'arbre	L: 200 cm - l: 100 cm - ép: 0,6 cm.	58 492
B Le camp	Ø 200 cm - ép: 0,6 cm.	58 489
C Les feuilles	L: 200 cm - l: 200 cm - ép: 0,6 cm.	58 491
D Zoozios	Ø 200 cm - ép: 0,6 cm.	58 488
E Les crayons	L: 200 cm - l: 200 cm - ép: 0,6 cm.	63 322
F Alphabet	L: 200 cm - l: 200 cm - ép: 0,6 cm.	63 319
G Carrés colorés	L: 200 cm - l: 200 cm - ép: 0,6 cm.	63 320
H Multicolore	L: 200 cm - l: 200 cm - ép: 0,6 cm.	63 321

TAPIS Rezistatoo UNI ép: 0,6 cm. Réalisé en POLYAMIDE 2100 g/m² surjeté avec dos synthétique tissé et robuste. Coloris au choix : BLEU (002) - GRIS (006).

		l'unité
I Rond	Ø 200 cm.	51 274
J Carré	L: 200 cm - l: 200 cm.	51 275
K Rectangle	L: 300 cm - l: 200 cm.	51 276



Synthétique,
léger et facile
à entretenir



GARANTIE 2 ANS

Sans phtalates.

Tapis HIP HOP



100 % bouclettes polyamide 1500 g/m²

Ne bouloche pas
N'accroche pas les saletés
Léger : facile à déplacer



Oeko-Tex :
label garantissant l'absence
de produits toxiques pour
le corps et l'environnement.

TAPIS Hip Hop Réalisé en POLYAMIDE 1500 g/m², surjeté avec dos en feutre. Lavage avec un shampooining pour moquette.

			l'unité
L	Étoiles	L: 100 cm - l: 100 cm.	42 337
	MAXI LOT TAPIS Hip Hop Étoiles		42 732 les 3 -
M	Étoile	L: 100 cm - l: 100 cm.	40 902
N	Fleur	L: 100 cm - l: 100 cm.	40 903
O	Cœur	L: 100 cm - l: 100 cm.	40 904
	MAXI LOT TAPIS Hip Hop Carrés		63 955 les 3 -
P	Rond	Ø 100 cm.	40 905
Q	Arc-en-ciel	Ø 100 cm.	40 906
R	Feuilles	Ø 100 cm - ép: 0,4 cm.	63 331
S	Étoile	Ø 100 cm - ép: 0,4 cm.	63 332
T	Marelle fleurs	L: 200 cm - l: 100 cm.	42 366
U	Marelle couleurs	L: 200 cm - l: 100 cm.	42 367
V	Les chiffres	L: 200 cm - l: 100 cm - ép: 0,4 cm.	63 361
W	Les montagnes	L: 200 cm - l: 200 cm - ép: 0,4 cm.	63 327
X	Les crayons	L: 200 cm - l: 150 cm - ép: 0,4 cm.	63 358
Y	L'arc-en-ciel	L: 100 cm - l: 100 cm - ép: 0,4 cm.	63 359
Z	Le grand arc-en-ciel	L: 100 cm - l: 100 cm - ép: 0,4 cm.	63 360 -

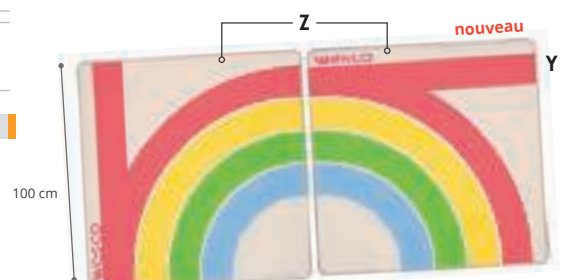
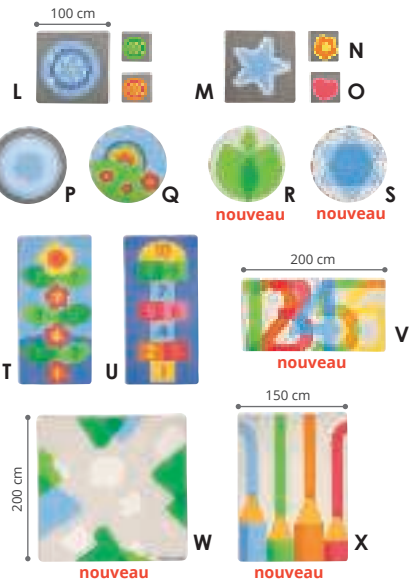



Toucher doux, facile d'entretien. Réalisé en TISSU (dont une face en VELOURS), rembourrage en fibres de POLYESTER. Lavage à 30 °C.

Coloris au choix ORANGE (007) - BLEU CLAIR (057) - VERT CLAIR (037)

PETIT COUSSIN

				l'unité	
A	Carré	L: 30 cm - l: 30 cm - ép: 12 cm.	58 429		
B	Rond	Ø 30 cm - ép: 12 cm.	58 431		

GRAND COUSSIN

				l'unité
C	Carré	L: 50 cm - l: 50 cm - ép: 15 cm.	58 439	
HOUSSE DE RECHANGE			58 436	
D	Rond	Ø 50 cm - ép: 15 cm.	58 435	

MAXI LOT 3 PETITS COUSSINS

◀ Carré	58 446	-	
◀ Rond	58 445	-	

MAXI LOT 3 GRANDS COUSSINS

◀ Carrés	58 444	-	
◀ Ronds	58 443	-	

Oeko-Tex : label garantissant l'absence de produits toxiques pour le corps et l'environnement.

COUSSIN Cocoon Confort Réalisé en TISSU 100% POLYESTER 255g/m² au toucher ultra doux, rembourrage en fibres de POLYESTER. Lavage à 30°C (housse amovible sauf références 59544 et 59547). Coloris au choix BEIGE (010) - ORANGE (007) - BLEU CLAIR (057) - VERT CLAIR (037)

				l'unité	
E	Petit carré	L: 30 cm - l: 30 cm - ép: 12 cm.	59 544		
F	Petit rond	Ø 30 cm - ép: 12 cm.	59 547		
G	Carré	L: 50 cm - l: 50 cm - ép: 15 cm.	59 552		
HOUSSE DE RECHANGE			59 548		
H	Carré Décor	L: 50 cm - l: 50 cm - ép: 15 cm.	59 557		
HOUSSE DE RECHANGE			59 556		
I	Petit traversin	L: 60 cm - Ø 15 cm.	59 561		
HOUSSE DE RECHANGE			59 558		
	Grand traversin	L: 120 cm - Ø 25 cm.	59 562		
HOUSSE DE RECHANGE			59 559		

MAXI LOT 3 COUSSINS Cocoon Confort

◀ Petits carrés	59 555	-	
◀ Petits ronds	59 553	-	





Conforme au décret
littéraire n°2000-164
du 23 février 2000.
Conforme à la partie 1
de la norme ISO 12952

Coussins décos

Ultramoelleux et très doux



Tissu garanti sans colorants azoïques
pour limiter les risques d'allergies.

COUSSIN DÉCOR Réalisé en TISSUS VARIÉS, rembourrage en fibres de POLYESTER. Lavage à 30 °C.

l'unité

J	Feuille	L: 56 cm - l: 32 cm - ép: 15 cm.	58 403
K	Soleil	Ø 58 cm - ép: 15 cm.	58 404
L	Nuage	L: 60 cm - l: 40 cm - ép: 15 cm.	58 405
M	Étoile	Ø 56 cm - ép: 15 cm.	58 406
N	Fleur	Ø 56 cm - ép: 15 cm.	58 407

MAXI LOT 5 COUSSINS DÉCOR

58 408
les 5

COUSSIN DÉCO Chiffre Créez un décor original ou une activité pédagogique avec ces coussins en forme de chiffres! Réalisé en TISSUS VARIÉS, rembourrage en fibres de POLYESTER. Lavage à 30 °C.

l'unité

O	0	L: 44 cm - l: 36 cm - ép: 15 cm.	58 411
P	1	L: 44 cm - l: 27,5 cm - ép: 15 cm.	58 412
Q	2	L: 44 cm - l: 37,5 cm - ép: 15 cm.	58 413
R	3	L: 44 cm - l: 36 cm - ép: 15 cm.	58 414
S	4	L: 44 cm - l: 38 cm - ép: 15 cm.	58 415
T	5	L: 44 cm - l: 36,2 cm - ép: 15 cm.	58 416
U	6	L: 44 cm - l: 36 cm - ép: 15 cm.	58 417
V	7	L: 44 cm - l: 36 cm - ép: 15 cm.	58 418
W	8	L: 44 cm - l: 36 cm - ép: 15 cm.	58 419
X	9	L: 44 cm - l: 36,5 cm - ép: 15 cm.	58 422
Y	Signe	L: 44 cm - l: 44 cm - ép: 15 cm.	58 423

MAXI LOT 4 COUSSINS
CHIFFRES + SIGNE

58 432
l'ensemble

MAXI LOT 6 COUSSINS
CHIFFRES + SIGNE

58 433
l'ensemble

MAXI LOT 10 COUSSINS
CHIFFRES + SIGNE

58 434
l'ensemble



ESPACE SIESTE

278 LITS, COUCHETTES

290 LITERIE ET LINGE



commandez sur

Un site complet pensé pour vous faciliter la vie





← Une seule main suffit pour descendre ou remonter la barrière

3 types de têtes de lit



À barreaux



Plexiglas



À panneaux pleins
5 coloris



 conception **wesco**
GARANTIE 10 ANS

Lits BIEN-ÊTRE

Lits en hêtre massif

Sécurité et durabilité optimale

Conforme à la norme NF EN 716-1 et 2
Livré à plat, à monter soi-même.
Livré sans matelas.



Sécurité
Barrière coulissante avec blocage insonorisé et verrouillage automatique inaccessible à l'enfant
Barreaux espacés de 5,5 cm

Hygiène
Sommier à lattes pour laisser respirer le matelas

Haute qualité
Montage rapide
Simple et silencieux
Ouverture facile



Bois issu de forêts écogérées.

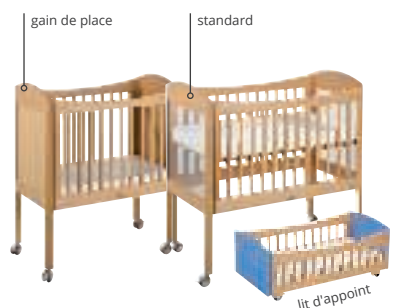

Lits surélevés Bien-être
page 279



Lits 2 en 1 Bien-Être
page 280



Lits bas Bien-Être
page 281

Attention : les sommiers en position haute doivent être utilisés uniquement pour des enfants ne maîtrisant pas la position assise.
Recommandation : pour prévenir le risque de chute : un enfant capable de sortir seul du lit ne doit pas être placé dans ce lit.

Lits SURÉLEVÉS BIEN-ÊTRE



0 à 6 mois
LIT D'APPOINT pour lit surélevé 120 x 60 cm Bien-Être L: 105 cm - l: 55 cm - H: 50 cm. Poids: 19 kg. S'utilise avec un matelas 100 x 50 cm (ép: 10 cm). 4 roulettes Ø 8 cm avec frein. Muni d'un sommier planche perforée. Livré à plat, à monter soi-même. Livré sans matelas. Coloris au choix : BLEU (002) - VERT (008) - GRIS (006).
 39 596 l'unité

Se glisse sous le lit pour le rangement et se décale pour le repos de l'enfant

Encombrement minimal !

0 - 6 mois position haute



0 - 6 mois position haute

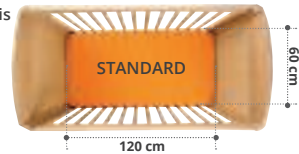

0 à 12 mois

LIT SURÉLEVÉ Gain de place Pratique, astucieux et design, le lit surélevé libère de l'espace au sol pour optimiser le rangement. S'utilise en position basse dès que l'enfant maîtrise la position assise. Sommier réglable en hauteur 55 cm et 85 cm. L: 105 cm - l: 55 cm - H: 130 cm. Réalisé en HÊTRE MASSIF verni de qualité supérieure. S'utilise avec un matelas 100 x 50 cm. 4 roulettes Ø 8 cm avec frein. Muni d'un sommier à lattes. Livré à plat, à monter soi-même. Livré sans matelas.

Poids: 26 kg.
 39 628 l'unité

0 à 2 ans

LIT SURÉLEVÉ Pratique, astucieux et design, le lit surélevé libère de l'espace au sol pour optimiser le rangement. S'utilise en position basse dès que l'enfant maîtrise la position assise. Sommier réglable en hauteur 85 cm et 53 cm. L: 125 cm - l: 65,5 cm - H: 130 cm. Réalisé en HÊTRE MASSIF verni de qualité supérieure. S'utilise avec un matelas 120 x 60 cm. 4 roulettes Ø 8 cm avec frein. Muni d'un sommier à lattes. Livré à plat, à monter soi-même. Livré sans matelas.

Poids: 30 kg.
 39 551 l'unité



À barreaux
 Coloris au choix
 BLANC (001) - NATUREL (016)



À panneaux pleins
 Coloris au choix BLANC (001) - NATUREL (016) - BLEU (002) - VERT (008) - GRIS (006)



Plexiglas
 Coloris NATUREL (016)

Poids: 26 kg.
 39 629 l'unité

Poids: 34 kg.
 39 552 l'unité

➔ Matelas page 292



DRAP-HOUSSE pour matelas 100 x 50 cm
 24 983 l'unité
 à partir de 10 l'unité



→ Bacs en tissu page 188-189

Zone de rangement,
espace optimisé



À barreaux
Coloris NATUREL (016)



Plexiglas
Coloris NATUREL (016)

Lits 2 EN 1 BIEN-ÊTRE

0 à 2 ans

LIT SURÉLEVÉ AVEC RANGEMENT S'utilise en position haute lorsque l'enfant ne maîtrise pas la position assise et en position basse de 0 à 2 ans. Sommier réglable en hauteur 85 cm et 53 cm. L: 125 cm - l: 65,5 cm - H: 130 cm. Réalisé en HÊTRE MASSIF verni de qualité supérieure. S'utilise avec un matelas 120 x 60 cm. 4 roulettes Ø 8 cm avec frein. Muni d'un sommier à lattes. Livré à plat, à monter soi-même. Livré sans matelas.

Poids: 39 kg.

41 591 l'unité

Double couchage



Ultra-sécurisé :

Le rebord permet d'éviter les chutes même avec la barrière baissée. Système de barrière simple et silencieux.

0 à 2 ans

LIT DOUBLE COUCHAGE L: 125 cm - l: 65,5 cm - H: 150 cm. Poids: 43 kg. Réalisé en HÊTRE MASSIF (structure). AGGLOMÉRÉ MÉLAMINÉ (panneaux). S'utilise avec un matelas 120 x 60 cm. 4 roulettes Ø 8 cm avec frein. Muni d'un sommier à lattes. Livré à plat, à monter soi-même. Livré sans matelas. Coloris au choix : BLANC (001) - NATUREL (016) - BLEU (002) - VERT (008) - GRIS (006).

44 954 l'unité



100 % naturel.
Biodégradable.
nouveau

SUCETTE PHYSIOLOGIQUE
L: 6,5 cm - l: 5,5 cm. Réalisé en CAOUTCHOUC 100% naturel.

0-3 mois 63 311 l'unité
3-36 mois 63 312 l'unité



SUCETTES PHYSIOLOGIQUES
NUK L: 5 cm - l: 9,6 cm. Réalisé en POLYPROPYLENE et SILICONE.

0-6 MOIS 42 562 les 2
6-18 MOIS 42 563 les 2



**BOÎTE DE RANGEMENT
POUR 2 SUCETTES**

L: 12,5 cm - l: 5,5 cm - H: 5 cm.

32 616 l'unité



page 68
SUPPORT POUR 25 SUCETTES
L: 55 cm - H: 41 cm - P: 8 cm.

49 621 l'unité



Lits BAS BIEN-ÊTRE

Ces lits bas peuvent être utilisés comme lits d'évacuation pour 4 enfants de moins de 3 ans ou d'un poids de 100 kg maximum.

0 à 2 ans

0 - 6 mois position haute

LIT BAS S'utilise en position haute lorsque l'enfant ne maîtrise pas la position assise et en position basse de 0 à 2 ans. Sommier réglable en hauteur à 16,5 cm et 48,5 cm. L: 125 cm - l: 65,5 cm - H: 95 cm. Réalisé en HÊTRE MASSIF verni de qualité supérieure. S'utilise avec un matelas 120 x 60 cm, 4 roulettes Ø 8 cm avec frein. Muni d'un sommier à lattes. Livré à plat, à monter soi-même. Livré sans matelas.

Poids: 26 kg

39 641 l'unité

Poids: 29 kg.

39 640 l'unité

Poids: 27 kg.

39 642 l'unité

Pliant :
Espace optimisé !



LIT BAS PLIANT Déplié : L: 125 cm - l: 65,5 cm - H: 94,5 cm - Plié : L: 125 cm - l: 23 cm - H: 94,5 cm. Poids: 42 kg. Réalisé en HÊTRE MASSIF (structure) et MÉDIUM LAQUÉ (panneaux). S'utilise avec un matelas 120 x 60 cm. Muni de 4 roulettes avec frein. Livré monté. Livré sans matelas. Coloris BLANC (001).

49 618 l'unité



○ À barreaux
Coloris au choix
BLANC (001) - NATUREL (016)



○ ● À panneaux pleins
Coloris au choix BLANC (001) -
NATUREL (016) - BLEU (002) -
VERT (008) - GRIS (006)



Plexiglas
Coloris NATUREL (016)

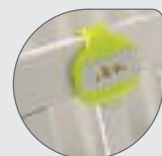

nouveau

CLIPS D'IDENTIFICATION L: 7,5 cm
- H: 6,5 cm. Étiquette : L: 7 cm - l: 3,5 cm.
Réalisé en PLASTIQUE.

62 915 les 10

62 917 les 40



0 à 6 mois
PLAN INCLINÉ
pour lit gain de place
L: 50 cm - l: 30 cm - ép: 7 cm.

57 289 l'unité

0 à 6 mois
PLAN INCLINÉ
L: 60 cm - l: 30 cm - ép: 7 cm.

00 116 l'unité



ÉCOUTE-BÉBÉ Basse puissance
H: 11 cm - l: 5 cm.

35 566 l'ensemble

Barrière silencieuse Descente amplifiée



conception
WESCO

GARANTIE 2 ANS

Conforme à la norme
NF EN 716-1 et 2

Livré à plat, à monter
soi-même.
Livré sans matelas.

A peindre, vernir ou huiler
selon vos préférences !



0 à 3 ans **nouveau**
LIT À BARREAUX Basic Brut
Poids : 12 kg - L: 125 cm - l: 67,5 cm - H: 90 cm Réalisé en PIN non vernis. S'utilise avec un matelas 120 x 60 cm. Livré à plat, à monter soi-même. Livré sans matelas. Coloris NATUREL (016).
64 480 l'unité

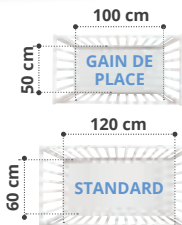

Lits BASIC La praticité à petit prix !

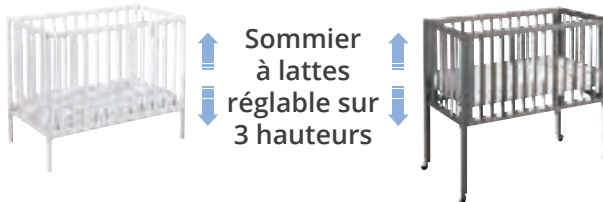

LIT À BARREAUX Équipé d'un sommier réglable en hauteur (22 cm, 32 cm et 42 cm). Réalisé en PIN laqué. Muni d'un sommier à lattes. Livré à plat, à monter soi-même. Livré sans matelas. Coloris au choix : BLANC (001) - GRIS (006).

0 à 12 mois
Gain de place Basic Poids: 12 kg - L: 106,5 cm - l: 57,5 cm - H: 90 cm. S'utilise avec un matelas 100 x 50 cm.
49 492 l'unité

0 à 2 ans
Basic Poids: 12 kg - L: 125 cm - l: 67,5 cm - H: 90 cm. S'utilise avec un matelas 120 x 60 cm.
46 004 l'unité

LIT SURÉLEVÉ À BARREAUX Équipé d'un sommier réglable en hauteur (41, 58 et 73 cm) et d'une barrière amovible. Réalisé en PIN laqué. Muni de roulettes. Muni d'un sommier à lattes. Livré à plat, à monter soi-même. Livré sans matelas. Coloris au choix : BLANC (001) - GRIS (006).

0 à 12 mois
Gain de place Basic Poids: 18,5 kg. S'utilise avec un matelas 100 x 50 cm.
49 473 l'unité

0 à 2 ans
Basic Poids: 18,5 kg. S'utilise avec un matelas 120 x 60 cm.
42 413 l'unité

Léger et compact :
rangement aisé !



0 à 2 ans
LIT À BARREAUX PLIANT Basic L: 126 cm - l: 64 cm - H: 84 cm - Plié: L: 64 cm - l: 24 cm - H: 84 cm. Poids : 16,5 kg. Réalisé en PIN laqué. S'utilise avec un matelas 120 x 60 cm. Muni d'un sommier planche perforée. Livré monté sans matelas. Coloris au choix : BLANC (001) - GRIS (006).
41 585 l'unité



Dès la naissance
LIT PARAPLUIE Dream N Play
L: 128 cm - l: 69 cm - H: 76 cm.
61 753 l'unité

 Fabriqué en plastique 100 % recyclable.



100 % *hygiénique,*
se désinfecte entièrement !

GARANTIE 5 ANS

Conforme à la norme NF EN 716-1 et 2
Livré à plat,
à monter soi-même.
Livré sans matelas.



Livraison à plat pour limiter l'impact du transport sur la pollution de l'air. Matériaux recyclables et séparables pour le tri.

Lit DREAMY



Hygiénique : entièrement lavable, peut être désinfecté. Robuste : réalisé en plastique épais, résiste aux morsures.

Léger : se déplace facilement, avec ou sans roulettes. Aucune arête vive. Montage rapide.

0 à 2 ans

0 - 6 mois position haute

LIT Dreamy Ce lit est entièrement en plastique robuste pour un lavage facile et une hygiène optimale. Il se démonte pour gagner de la place, et peut également être muni de roulettes pour le déplacer facilement. Le sommier est réglable en 2 positions : 19 cm et 48,5 cm. L: 138 cm - l: 70 cm - H: 89 cm - Poids: 20 kg. Réalisé en POLYÉTHYLÈNE épais. Lavage : désinfection en surface. S'utilise avec un matelas 120 x 60 cm. Utilisation à l'intérieur comme à l'extérieur. Livré à plat, à monter soi-même. Livré sans matelas. Coloris au choix : BLANC (001) - BLEU CLAIR (057) - GRIS (006).

51 965

l'unité



Garantie 1 an

ROULETTES pour lit 4 roulettes dont 2 avec frein. Réalisé en PLASTIQUE. Coloris au choix : ORANGE (007) - BLEU (002) - VERT (008) - GRIS (006).

38 823

les 4



Sommier en plastique entièrement lavable.

GARANTIE 10 ANS

Livré sans matelas.

+ 18 mois



LIT BAS Teddy Empilable par 7. L: 165 cm - l: 70,5 cm - H: 22 cm. Poids: 10 kg. Réalisé en POLYÉTHYLÈNE épais. Lavage : désinfection en surface. S'utilise avec un matelas 120 x 60 cm. Livré sans matelas. Coloris au choix : ORANGE CLAIR (164) - BLEU (002) - VERT CLAIR (037).

47 718

l'unité



Garantie 3 ans

JEU DE 4 PIEDS Petits Permettent de surélever de 20 cm les assises, tables et bacs à sable Caméléon. Ø 10 cm. Réalisé en POLYÉTHYLÈNE épais. GRIS (006).

26 708

les 4



Garantie 1 an

ROULETTES pour lit Composé de : 4 roulettes Coloris GRIS (006).

47 719

les 4

Lit TEDDY



Ultrarésistant : réalisé en plastique très épais
Empilable : pour un rangement optimisé
Hygiénique : il s'empile sans contact entre le matelas et le lit du dessus et se nettoie facilement à l'eau. Des lattes intégrées laissent le matelas respirer

Évolutif : en ajoutant les pieds, ce couchage convient aux plus grands

Pratique : en ajoutant des roulettes sur l'un des lits, vous déplacez une pile sans effort

Table de chevet intégrée pour poser les doudous, sucettes...

page 300
COUETTE 2 EN 1 + TAIE

Zone de rangement (chaussures, pulls, doudous,...)





En toile enduite biosourcée respectueuse de l'environnement.

+ 6 mois

CONTOUR DE MATELAS COCON Standard en toile enduite biosourcée
 L: 134 cm - l: 74 cm - H: 25 cm - ép: 7 cm - Poids: 6,3 kg. Réalisé en MOUSSE DE POLYETHER recouverte de TOILE ENDUITE biosourcée support coton. Lavage à l'eau ou avec notre produit nettoyant. S'utilise avec un matelas 120 x 60 cm. Livré sans matelas. Coloris au choix : NATUREL (016) - VERT (008).

60 087

l'unité



conception
wesco

GARANTIE 3 ANS

Conforme à la norme
NFS 54 045
Sans phtalates.
Livré sans matelas.

Ne pas plier.
Risque de déformation.

Contours de matelas **COCON** Encourage l'autonomie et la motricité libre

Véritable transition entre le lit à barreaux et une couchette, le contour de matelas Cocon encourage l'enfant à libérer ses mouvements : il est accessible aux tout-petits qui pourront se coucher et se lever en toute autonomie. Le couchage au sol minimise également le risque de chutes et ainsi, rassure l'enfant.

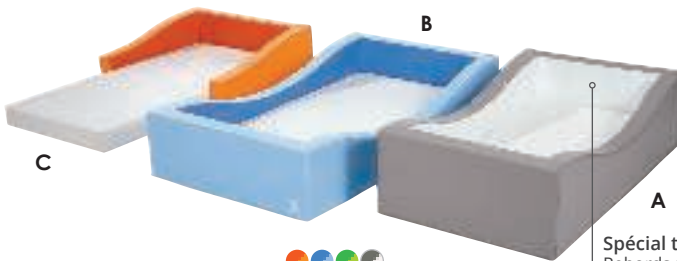

Empilable : pour un gain de place optimal.

Hygiénique : aucun contact entre le matelas et le contour de matelas du dessus. La forme du côté laisse s'aérer les matelas lorsqu'ils sont empilés.

Facile d'entretien : la toile enduite se nettoie délicatement avec un chiffon ou une éponge, à l'eau froide savonneuse ou avec notre produit.

Confortable : matelas parfaitement calé.



MAXI LOT CONTOUR DE MATELAS COCON
 Gain de place et petit matelas waterproof

51 978 l'ensemble -

Standard et matelas Waterproof

51 974 l'ensemble -

Demi-contour et matelas waterproof

51 976 l'ensemble -

Demi-contour et matelas pliant

52 034 l'ensemble -



CONTOUR DE MATELAS COCON Réalisé en MOUSSE DE POLYETHER recouverte de TOILE ENDUITE. Lavage à l'eau ou avec notre produit nettoyant. Livré sans matelas. Coloris au choix : ORANGE/ORANGE CLAIR (168) - BLEU/BLEU CLAIR (059) - VERT/VERT CLAIR (169) - GRIS/BLANC (179).

A 2 à 6 mois

Gain de place L: 114 cm - l: 64 cm - H: 30 cm - ép: 7 cm - Poids: 3,8 kg. S'utilise avec un matelas 100 x 50 cm.

51 969

l'unité

B + 6 mois

Standard L: 134 cm - l: 74 cm - H: 25 cm - ép: 7 cm - Poids: 6,3 kg. S'utilise avec un matelas 120 x 60 cm.

51 966

l'unité

C + 6 mois

Demi-contour L: 67 cm - l: 74 cm - H: 25 cm - ép: 7 cm - Poids: 2,6 kg. S'utilise avec un matelas 120 x 60 cm.

51 968

l'unité

Spécial tout-petits!
 Rebords plus hauts

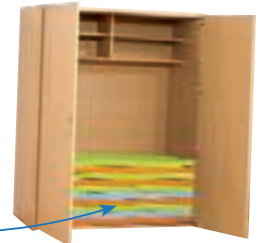

Peut contenir
32 matelas sieste.

MEUBLE DE RANGEMENT
L: 143 cm - l: 78 cm - H: 177 cm.
Volume disponible pour les lits : L: 139 cm - l: 73 cm - H: 135 cm. Coloris NATUREL (016).
63 988 l'unité

Hygiénique : la face utilisée n'est jamais en contact avec le sol.

Pouf, fauteuil ou matelas.

conception
wesco
GARANTIE 2 ANS

Couchage au sol Facile à mettre en place

Solution ÉCONOMIQUE

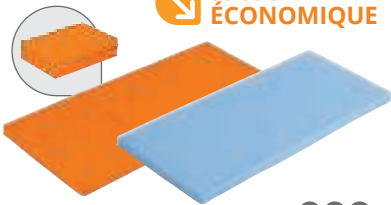

+ 12 mois
MATELAS SIESTE L: 54 cm - l: 120 cm - ép: 4 cm.
Réalisé en TOILE ENDUITE. Lavage à l'eau ou avec notre produit nettoyant. Coloris au choix : GRIS/BLEU (152) - GRIS/ORANGE (153) - GRIS/VERT (176).

Monobloc
49 603 l'unité

Pliable Plié : L: 54 cm - l: 40 cm - H: 12 cm.
49 601 l'unité

Pliable en 3
Gain de place

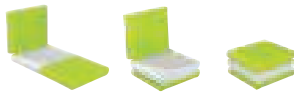

+ 12 mois
MATELAS POUF Plié : L: 50 cm - l: 60 cm - H: 30 cm.
Déplié : L: 150 cm - l: 60 cm - ép: 10 cm. Réalisé en TOILE ENDUITE. Lavage à l'eau ou avec notre produit nettoyant. Coloris au choix : VERT CLAIR (037) - GRIS (006).
49 525 l'unité

nouveau
100 % COTON traité SANFOR, 115 g/m².

DRAP SAC / COMBI DRAP
pour couchette 150x60cm
Coloris BLANC (001).

64 152 l'unité
à partir de 6 l'unité

nouveau
100 % COTON traité SANFOR, 115 g/m².

DRAP SAC / COMBI DRAP
pour couchette 130x54cm
Coloris BLANC (001).

64 146 l'unité
à partir de 6 l'unité



+ 12 mois
CHAUFFEUSE CONVERTIBLE Plié : L: 48 cm - l: 60 cm - H: 49 cm. Déplié : L: 144 cm - l: 60 cm - H: 32 cm.
Zone de couchage : L: 126 cm. Réalisé en TOILE ENDUITE. Lavage à l'aide d'un chiffon doux à l'eau froide savonneuse ou avec notre produit nettoyant. Muni d'un dessous antidérapant. Coloris au choix : BLANC (001) - ORANGE/ORANGE CLAIR (168) - ROUGE/ORANGE (039) - BLEU/BLEU CLAIR (059) - VERT/VERT CLAIR (169).

27 106 l'unité
à partir de 4 l'unité

nouveau

Dès la naissance
NATTE en liège
L: 170 cm - l: 60 cm - ép: 4 mm.
63 483 l'unité

Dès la naissance
NATTE BIEN ÊTRE
L: 145 cm - l: 60 cm - ép: 1,5 cm.
57 298 l'unité
à partir de 5 l'unité

1 à 3 ans
DRAP POUR NATTE BIEN ÊTRE
57 314 l'unité

+ 12 mois
SAC DE TRANSPORT pour natte
L: 60 cm - Ø 30 cm.
57 315 l'unité



Pratiques, les lits bas sont empilables pour un rangement optimal.

Hygiéniques : ils s'empilent sans contact entre le matelas et le lit du dessus. Le sommier permet de laisser respirer le matelas.

Sécurisés : Aucune partie agressive susceptible de blesser l'enfant.



Bois issu de forêts écogérées.
Utilisation de vernis sans solvant.



conception
wesco

GARANTIE 10 ANS

Conforme à la norme
NFS 54 045

Livré à plat, à monter
soi-même.
Livré sans matelas.

S'utilise sur
les 2 tailles
de lit bas



Garantie 3 ans

BARRIÈRES DE RETENUE Pour lits bas L: 73 cm - H: 8,9 cm - Poids: 1,2 kg. Réalisé en HÊTRE MASSIF verni. Livré à plat, à monter soi-même. Coloris au choix : BLANC (001) - BLEU CLAIR (057) - VERT CLAIR (037).

51 519

la paire



ROULETTES pour lit 4 roulettes dont 2 avec frein. Réalisé en PLASTIQUE. Coloris au choix : ORANGE (007) - BLEU (002) - VERT (008) - GRIS (006).

38 823

les 4

Lit bas

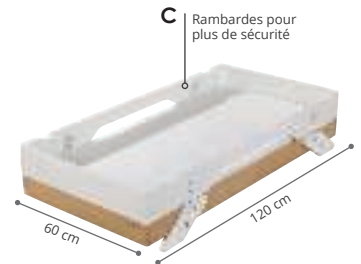
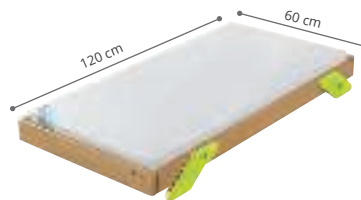
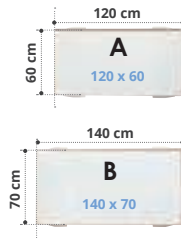

+ 18 mois

LIT BAS EMPILABLE Le lit bas est idéal pour faire ses premiers pas vers l'autonomie et contribue à développer la confiance en soi. Réalisé en HÊTRE MASSIF verni. Pieds laqués. Muni d'un sommier en planche de CP brut perforée. Livré à plat, à monter soi-même. Livré sans matelas.

A Pour matelas 120 x 60 cm L: 125 cm - l: 69 cm - H: 13 cm - Poids: 9,7 kg. S'utilise avec un matelas 120 x 60 cm. Coloris au choix : BLANC (001) - BLEU CLAIR (057) - VERT CLAIR (037).

51 418

l'unité

B Pour matelas 140 x 70 cm L: 148 cm - l: 77 cm - H: 13 cm - Poids: 12,8 kg. S'utilise avec un matelas 140 x 70 cm. Coloris BLANC (001).

52 239

l'unité

C + 18 mois

LIT BAS EMPILABLE à rambarde Le lit bas est idéal pour faire ses premiers pas vers l'autonomie et contribue à développer la confiance en soi. L: 124 cm - l: 69 cm - H: 24,8 cm - Poids: 12,1 kg. Réalisé en HÊTRE MASSIF verni. Pieds laqués. S'utilise avec un matelas 120 x 60 cm. Muni d'un sommier en planche de CP brut perforée. Livré à plat, à monter soi-même. Livré sans matelas. Coloris BLANC (001).

52 242

l'unité

D	MATELAS WATERPROOF 140 x 70 cm	52 237
E	PROTÈGE-MATELAS PLASTIFIÉ pour matelas 140 x 70 cm	52 244
F	DRAP HOUSSE pour matelas 140 x 70 cm	52 243

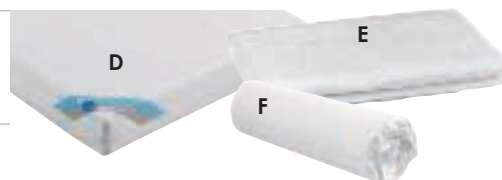



Solution gain de place
Montage simple
Echelle latérale
Coloris supplémentaires



conception
wesco

Livré à plat, à monter
 soi-même.
 Livré sans matelas.



Pris
DOUX **G**

Lit Mezzanine Espace optimisé

H



I



 Bois issu de
 forêts écogérées.

Double
 couchages

2 à 6 ans

LIT MEZZANINE Le lit mezzanine combine repos, rangement et espace libre. Étudié pour qu'un enfant puisse monter seul dans son lit, il offre la possibilité de ranger jusqu'à 5/6 couchettes ou de créer un espace de jeux/de lecture pour les temps calmes. S'utilise avec un matelas 120 x 60 cm. Muni d'un sommier planche perforée. Livré à plat, à monter soi-même. Livré sans matelas.

G Garantie 2 ans

Basic Dim. hors tout : 124 x 64 cm - H: 90 cm - H. sommier: 60 cm. Réalisé en MDF laqué. Coloris BLANC (001).

51 964 l'unité

2 à 6 ans

LIT MEZZANINE BOIS MASSIF Le lit mezzanine combine repos, rangement et espace libre. Étudié pour qu'un enfant puisse monter seul dans son lit, il offre la possibilité de ranger 5 à 6 couchettes ou de créer un espace de jeux/de lecture pour les temps calmes. Dim. hors tout : 130 x 68 cm - H: 90 cm - H. du sommier haut : 59 cm. Réalisé en HÊTRE massif avec vernis mate. Lavage à l'aide d'un chiffon doux à l'eau froide savonneuse ou avec notre produit nettoyant. S'utilise avec un matelas 120 x 60 cm. Muni d'un sommier en MDF perforé. Livré à plat, à monter soi-même.

Coloris au choix BLANC (001) - NATUREL (016) - BLEU CLAIR (057) - VERT CLAIR (037)



H Couchage simple

60 686

l'unité

I Double couchage

60 687

l'unité

LIT MEZZANINE BOIS MASSIF
 Double couchage et Matelas Waterproof



60 690
 l'ensemble

LIT MEZZANINE BOIS MASSIF
 Couchage simple + matelas
 waterproof + couchette standard

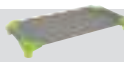



 ORANGE (007) - ROUGE (011) - BLEU
 (002) - VERT (008) - GRIS CLAIR (180)

60 691
 l'ensemble

→ Cloisonnette
page 291

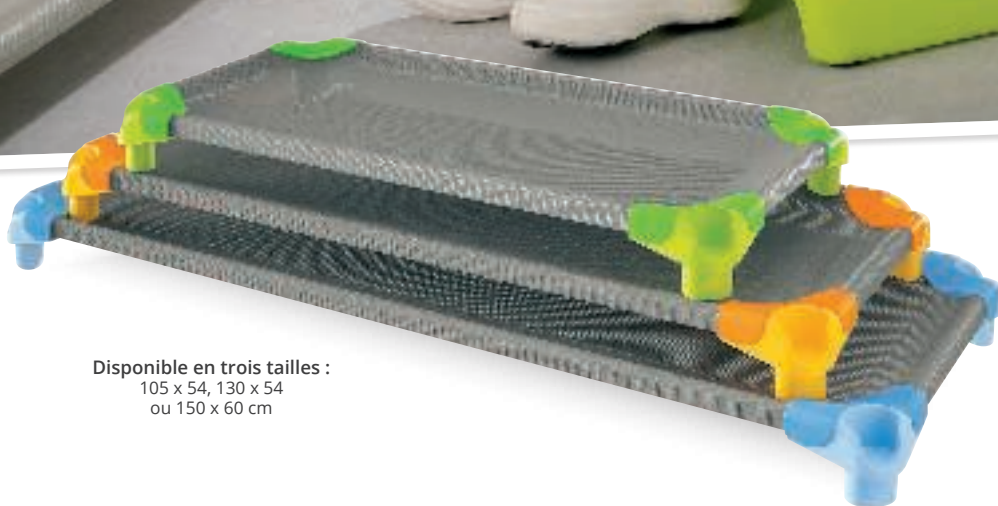

à partir de



Disponible en trois tailles :
105 x 54, 130 x 54
ou 150 x 60 cm



Scannez le QR Code
et visualisez ce produit
à 360° en réalité
augmentée dans
votre pièce !

+ 18 mois

COUCHETTE Coloris des pieds au choix. H: 11 cm - Hauteur de 2 couchettes empilées : 18 cm. Poids maximum supporté : 50 kg.
Réalisé en ALUMINIUM (structure), PLASTIQUE (pieds) et TOILE ENDUITE aérée. Livré monté. Coloris au choix : ORANGE (007) - ROUGE (011) - BLEU (002) - VERT (008) - GRIS CLAIR (180).



Spéciale petite enfance 105 x 54 cm Pour statures de 80 à 95 cm. L: 105 cm - l: 54 cm - Poids 2,1 kg.

56 428	l'unité
à partir de 6	l'unité
à partir de 12	l'unité

Standard 130 x 54 cm Pour statures de 80 à 116 cm. L: 130 cm - l: 54 cm - Poids 2,3 kg.

56 429	l'unité
à partir de 6	l'unité
à partir de 12	l'unité

Confort 150 x 60 cm Pour statures de 80 à 136 cm. L: 150 cm - l: 60 cm - Poids 2,8 kg.

56 431	l'unité
à partir de 6	l'unité
à partir de 12	l'unité

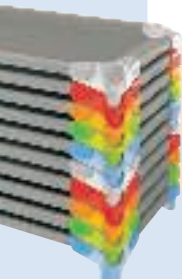

↓ Solution économique Lot de 36!

MAXI LOT 36 Couchettes Spéciales petite enfance

56 436 les 36 -

MAXI LOT 36 Couchettes Standard

56 437 les 36 -

MAXI LOT 36 Couchettes Confort

56 438 les 36 -



Betty,
Designer
chez Wesco

Notre nouvelle couchette se déplace facilement et sans effort. Stable et lavable, elle vous séduira aussi par la simplicité à la rendre confortable grâce à notre linge de lit adapté. Réinventez le couchage d'appoint !

Seulement 2,1 kg
(version 105 x 54 cm)

Couchette empilable

La couchette
poids plume
la plus sûre
du marché !



Modèle breveté

+ sécurisée
grâce à un système
de maintien de la
toile unique

+ compacte :
possibilité d'en
empiler plus sur
moins de hauteur

+ légère :
nouvelle structure
en aluminium

Utilisation
à l'intérieur
comme à l'extérieur.

+ Hygiénique :
La toile est antimoisissures et
antibactériennes,
Les pieds sont dotés d'une large
ouverture facilitant l'entretien,
Entièrement lavable à l'eau.

Très résistante :
Structure en aluminium
indéformable,
Pieds renforcés,
Toile assemblée par soudure
haute fréquence.

Hautelement sécurisée :
Aucune arête vive,
Toile insérée dans le pied : aucun
espace de coincement de doigts.
Empilable jusqu'à 25 couchettes
Personnalisable grâce à nos
étiquettes adaptées



conception
wesco

GARANTIE 10 ANS

Conforme à la norme
NFS 54 045
Conforme au décret
puériculture N°91-1292
du 20 décembre 1991
Sans phtalates.

Livré monté.

+ 18 mois



DRAP HOUSESE



Fixation par élastiques aux 4 angles.



DRAP SAC



Avec triangle d'aisance.
Fixation par élastiques aux 4 angles.
Astucieux : le drap housese et le drap de dessus sont liés !



PROTÈGE COUCHETTE



Fixation par élastiques aux 4 angles.



COUVERTURE POLAIRE



Chaud, antiallergique et antiacariens.
Traitement antiboulochage.

Linge pour couchette 105 x 54 cm

Coton

100 % COTON traité SANFOR, 115 g/m².

○

Coloris BLANC (001).

64 153 l'unité

à partir de 6 l'unité

Coton

100 % COTON traité SANFOR, 115 g/m².

○

Coloris BLANC (001).

64 154 l'unité

à partir de 6 l'unité

Coton et polyester

80 % COTON, 20 % POLYESTER, membrane en PU (au dos).

○

Coloris BLANC (001).

52 579 l'unité

à partir de 6 l'unité



Linge pour couchette 130 x 54 cm

Coton

100 % COTON traité SANFOR, 115 g/m².

○

Coloris BLANC (001).

64 149 l'unité

à partir de 6 l'unité

Coton

100 % COTON traité SANFOR, 115 g/m².

○

Coloris BLANC (001).

64 146 l'unité

à partir de 6 l'unité

Coton et polyester

50% COTON, 50% POLYESTER traité SANFOR, 130 g/m².

○ ● ● ● ●

Coloris au choix : BLANC (001) - ORANGE (007) - VERT CLAIR (037) - BLEU CLAIR (057).

24 973 l'unité

à partir de 6 l'unité

Coton et polyester

50% COTON et 50% POLYESTER traité SANFOR, 130 gr/m².

○ ● ● ● ●

Coloris au choix : BLANC (001) - ORANGE (007) - VERT CLAIR (037) - BLEU CLAIR (057).

38 594 l'unité

à partir de 6 l'unité

Coton et polyester

80 % COTON, 20 % POLYESTER, membrane en PU (au dos).

○

Coloris BLANC (001).

00 039 l'unité

à partir de 6 l'unité

Polyester

100 % POLYESTER - 350 gr/m².

● ●

Coloris au choix : BLEU (002) - VERT (008).

38 252 l'unité

à partir de 6 l'unité

Coton bio

100 % COTON issu de l'agriculture biologique. traité SANFOR. 125 g/m².

●

Coloris BEIGE (010).

54 703 l'unité

à partir de 6 l'unité

Coton bio

100 % COTON issu de l'agriculture biologique. traité SANFOR. 125 g/m².

●

Coloris BEIGE/VERT (149).

63 859 l'unité

à partir de 6 l'unité

Linge pour couchette 150 x 60 cm

Coton

100 % COTON traité SANFOR, 115 g/m².

○

Coloris BLANC (001).

64 150 l'unité

à partir de 6 l'unité

Coton

100 % COTON traité SANFOR, 115 g/m².

○

Coloris BLANC (001).

64 152 l'unité

à partir de 6 l'unité

Coton et polyester

50% COTON et 50% POLYESTER traité SANFOR, 130 g/m².

○ ● ● ● ●

Coloris au choix : BLANC (001) - ORANGE (007) - VERT CLAIR (037) - BLEU CLAIR (057).

37 829 l'unité

à partir de 6 l'unité

Coton et polyester

50% COTON et 50% POLYESTER traité SANFOR, 130 gr/m².

○ ● ● ● ●

Coloris au choix : BLANC (001) - ORANGE (007) - VERT CLAIR (037) - BLEU CLAIR (057).

37 830 l'unité

à partir de 6 l'unité

Coton et polyester

80 % COTON, 20 % POLYESTER, membrane en PU (au dos).

○

Coloris BLANC (001).

48 068 l'unité

à partir de 6 l'unité

Polyester

100 % POLYESTER - 350 gr/m².

● ●

Coloris au choix : BLEU (002) - VERT (008).

45 767 l'unité

à partir de 6 l'unité

SAC DE COUCHAGE

60

Fixation par élastiques aux 2 angles inférieurs. Ne recouvre pas la tête des enfants.

TOG 3

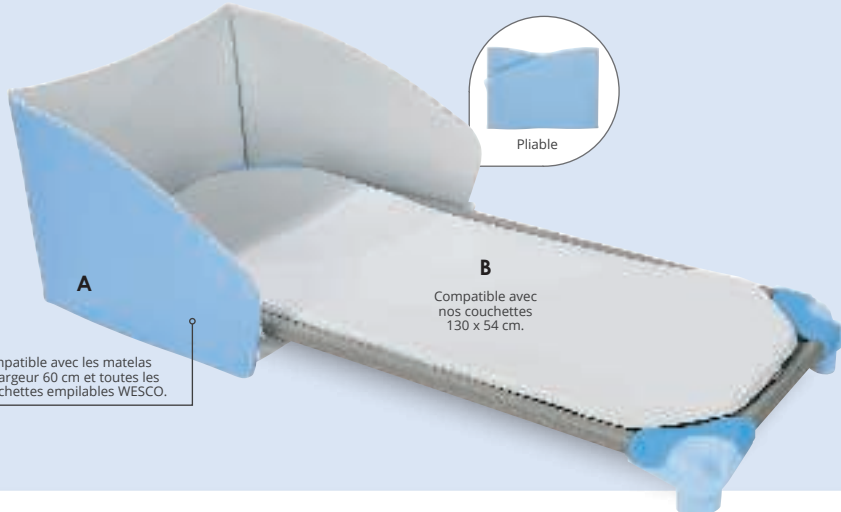

Compatible avec les matelas de largeur 60 cm et toutes les couchettes empilables WESCO.

Pliable

Nos accessoires innovants

A nouveau

CLOISONNETTE DE SIESTE La cloisonnette offre une sensation de sécurité et limite les contacts visuels entre les enfants, facilitant le retour au calme pour un endormissement plus rapide. L: 64 cm - l: 59 cm - H: 40 cm. Réalisé en TOILE ENDUITE. Lavage à l'eau ou avec notre produit nettoyant. Compatible avec les matelas de largeur 60 cm et toutes les couchettes empilables WESCO. Livré à plat, plié en 3. Coloris au choix : ORANGE CLAIR (164) - BLEU CLAIR (057) - VERT CLAIR (037).

63 099 l'unité

B + 18 mois

MATELAS CONFORT pour couchette empilable standard Lavable d'un simple coup d'éponge, le matelas apporte un confort supplémentaire à la couchette standard. L: 125 cm - l: 48 cm - ép: 1 cm. Réalisé en TOILE plastifiée. Lavage à l'éponge.

56 434 l'unité

nouveau

A + B

MAXI LOT COUCHETTE Standard + MATELAS CONFORT + CLOISONNETTE Composé de : 1 couchette standard, 1 matelas confort et 1 cloisonnette Couchette : L: 130 cm - l: 54 cm - H: 11 cm - Poids: 2,5 kg. Utilisation à l'intérieur comme à l'extérieur. Livré monté. Coloris au choix : ORANGE (007) - ROUGE (011) - BLEU (002) - VERT (008) - GRIS CLAIR (180).

63 101 l'ensemble

Coton

100 % COTON traité SANFOR, 125g/m² garni de fibres de POLYESTER 60g/m².



Coloris BLANC à motifs (001).

57 372 l'unité



100 % COTON traité SANFOR, 125g/m² garni de fibres de POLYESTER 60g/m².



Coloris au choix : JAUNE (014) - ORANGE (007) - VIOLET (034) - BLEU CLAIR (057) - BLEU FONCÉ (142) - VERT CLAIR (037) - GRIS (006).

57 371 l'unité



C

C nouveau

CLIPS D'IDENTIFICATION Identifiez facilement vestiaires, tables, couchettes et autres supports grâce à ces clips d'identification ! L: 7,5 cm - H: 6,5 cm. Étiquette : L: 7 cm - l: 3,5 cm. Réalisé en PLASTIQUE. Coloris au choix : BLANC (001) - ORANGE (007) - BLEU CLAIR (057) - VERT CLAIR (037).

Les 10 62 915 les 10

Les 40 62 917 les 40



D

ÉTIQUETTES DE PERSONNALISATION pour couchette Composé de : 40 étiquettes en papier et 20 protections en plastique. L: 6,6 cm - l: 6 cm.

56 435 les 20

Coton

100 % COTON traité SANFOR, 125g/m² garni de fibres de POLYESTER 60g/m².



Coloris au choix : JAUNE (014) - ORANGE (007) - VIOLET (034) - BLEU CLAIR (057) - BLEU FONCÉ (142) - VERT CLAIR (037) - GRIS (006).

57 373 l'unité



MAXI LOT MEUBLE DE RANGEMENT + 18 COUCHETTES Standard

Composé de : 1 meuble sieste à portes et 18 couchettes. Pour statures de 80 à 116 cm. Meuble : L: 143 cm - l: 78 cm - H: 177 cm. Couchette : L: 130 cm - l: 54 cm - H: 11 cm - Poids 2,5 kg. Poids maximum supporté : 50 kg. Utilisation à l'intérieur comme à l'extérieur. Livré à plat, à monter soi-même.

57 143 l'ensemble

E ROULETTES Ø 5 CM AVEC FREIN pour couchette

Utilisation sans enfants uniquement.

00 053 les 4



Pratiques, ces roulettes s'ajoutent aux couchettes par simple clipsage : pas d'investissement supplémentaire pour un support de roulettes encombrant.

F Pour adulte

CANNE ramasse-couchettes Ramasser les couchettes sans avoir à se baisser, c'est possible avec ce nouvel accessoire. Équipée d'un crochet, la canne ramasse-couchettes vous permet de soulever les couchettes sans vous baisser, luttant ainsi efficacement contre les troubles musculo-squelettiques (ou TMS). Manche : L: 61 cm. L. totale : 67 cm. Réalisé en BOIS.

57 038 l'unité

Ménage le dos.

F



Conforme à la norme
NF EN 16890 :
Mobilier pour jeunes
enfants : Matelas pour
berceaux et lits à nacelle

Matelas

Imperméable, pour plus d'hygiène



**TOILE LÉGÈRE,
SOUPLE
ET IMPERMÉABLE**

Prix doux
Non feu M1

MATELAS WATERPROOF
ép: 10 cm. Réalisé en MOUSSE DE POLYÉTHÈRE, densité 19 kg/m³, recouvert de TOILE PLASTIFIÉE. Lavage à l'éponge.

100 cm x 50 cm
41 485 l'unité

120 cm x 60 cm
41 483 l'unité

140 x 70 cm
52 237 l'unité

HOUSSE DE RECHANGE Waterproof Réalisé en TOILE PLASTIFIÉE. Lavage à l'éponge.

pour matelas 100 x 50 cm
41 495 l'unité

pour matelas 120 x 60 cm
41 494 l'unité

pour matelas 140 x 70 cm
52 238 l'unité



**ROBUSTE,
HYGIÉNIQUE
ET IMPERMÉABLE**

Toile enduite
haute résistance.

MATELAS STRONG
L: 120 cm - l: 60 cm - ép: 10 cm. Réalisé en MOUSSE de polyéther, densité 19 kg/m³, recouvert de TOILE ENDUITE non feu M2 sur support jersey haute résistance. Lavage à l'eau ou avec notre produit nettoyant. Coloris au choix : BLANC (001) - GRIS (006).

41 484 l'unité

nouveau

MATELAS PLIANT STRONG Non déhoussable. L: 120 cm - l: 60 cm - Ep. 7,5 cm. Plié : côté 60cm - Ep. 15 cm. Réalisé en MOUSSE de polyéther densité 19kg/m³, recouvert de TOILE ENDUITE non feu M2 sur support jersey haute résistance. Livré à plat, à monter soi-même. Coloris GRIS (006).

62 448 l'unité



Retrouvez nos
demi-contour
page 284



**ANTIALLERGÈNE
ET IMPERMÉABLE**

 **Oeko-Tex : label**
garantissant l'absence de
produits toxiques pour le
corps et l'environnement.

MATELAS CLEAN
Réalisé en mousse de polyéther, densité 19 kg/m³ recouvert de TOILE ENDUITE souple. Lavage à 30 °C (housse amovible).

100 cm x 50 cm L: 100 cm - l: 50 cm - ép: 10 cm. Coloris BLANC (001).

42 604 l'unité

120 cm x 60 cm L: 120 cm - l: 60 cm - ép: 10 cm.

41 482 l'unité

HOUSSE DE RECHANGE Clean Réalisé en TOILE ENDUITE traité antibactérien et Sanitized. Lavage à l'éponge.

pour matelas 100 x 50 cm

42 605 l'unité

pour matelas 120 x 60 cm

41 493 l'unité



Évolutif :
accompagne l'enfant dans
l'apprentissage de la propreté

Biface
FACE TISSU OEKO-TEX : respirante
FACE PLASTIFIÉE : imperméable

 **Oeko-Tex : label**
garantissant l'absence de
produits toxiques pour le
corps et l'environnement.

MATELAS 2 FACES
L: 120 cm - l: 60 cm - ép: 10 cm. Réalisé en MOUSSE de polyéther, densité 19 kg/m³ recouvert de TISSU aéré 100 % POLYESTER (recto) et PLASTIQUE (verso). Lavage à 30 °C (housse amovible).

41 481 l'unité

HOUSSE DE RECHANGE 2 faces Réalisé en TISSU aéré 100 % POLYESTER. Lavage à l'éponge. S'utilise avec un matelas 120 x 60 cm, ép. 10 cm.

41 492 l'unité

Alèse et protège-matelas



Drap-housse et alèse.
Imperméable et
respirant.

DRAP HOUSSE/ALÈSE 2 en 1 Drap-housse et alèse. Imperméable et respirant. L: 120 cm - l: 60 cm. Réalisé en 100 % COTON, doublé de polyuréthane 160 g/m². Lavage à 40 °C. Utilisation au sèche-linge. Coloris au choix : BLANC (001) - ROSE (003) - BLEU (002).

45 271 l'unité



ALÈSE L: 95 cm - l: 70 cm - ép: 30/100 mm. Réalisé en PLASTIQUE. Lavage à l'éponge.

00 048 l'unité

à partir de 5 l'unité

Conforme à la norme
NF EN 16890 :
Mobilier pour jeunes
enfants : Matelas pour
berceaux et lits à nacelle

En tissu, pour plus de confort



CONFORT TRADITIONNEL

Prix doux

 Oeko-Tex : label
garantissant l'absence de
produits toxiques pour le
corps et l'environnement.

MATELAS BASIC Non déhoussable. L: 120 cm - l: 60 cm - ép: 10 cm. Réalisé en MOUSSE de polyéther, densité 19 kg/m³, recouvert de TISSU 100 % polyester.

41 473 l'unité



GRAND CONFORT TOUTES SAISONS

FACE ÉTÉ : évacue l'humidité
FACE HIVER : retient la chaleur

 Oeko-Tex : label
garantissant l'absence de
produits toxiques pour le
corps et l'environnement.

MATELAS SAISONS L: 120 cm - l: 60 cm - ép: 10 cm. Réalisé en MOUSSE haute résilience grand confort recouverte de TISSU aéré 100 % POLYESTER sur la face été et de TISSU matelassé 100 % polyester sur la face hiver, traité antibactérien et antiacarien. Lavage à 30 °C (housse amovible).

41 475 l'unité



CONFORT ET SOUTIEN EN FONCTION DU POIDS

FACE 1er ÂGE : jusqu'à 10 kg
FACE 2ème ÂGE : + de 10 kg

 Oeko-Tex : label
garantissant l'absence de
produits toxiques pour le
corps et l'environnement.

MATELAS ÉVOLUTION L: 120 cm - l: 60 cm - Ép: 10 cm. Réalisé en MOUSSE de polyéther densité 19 kg/m³ sur la face 1er âge et MOUSSE Haute résilience grand confort sur la face 2ème âge, recouverte de tissu matelassé 100 % polyester traité antibactérien et antiacarien. Lavage à 30 °C (housse amovible).

41 476 l'unité



PLIANT ET LÉGER

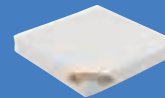

 Oeko-Tex : label
garantissant l'absence de
produits toxiques pour le
corps et l'environnement.

MATELAS PLIANT EASY Non déhoussable. L: 120 cm - l: 60 cm - ép: 5 cm. Plié L: 60 cm - l: 60 cm - ép: 10 cm. Réalisé en MOUSSE de polyéther densité 19 kg/m³, recouvert de TISSU 100 % polyester.

41 480 l'unité

HOUSSE DE RECHANGE Saisons
Réalisé en TISSU 100 % POLYESTER antibactérien et antiacarien. Lavage à 30 °C. S'utilise avec un matelas 120 x 60 cm, ép. 10 cm.

41 486 l'unité

HOUSSE DE RECHANGE Évolution
Réalisé en TISSU 100% POLYESTER traité antibactérien et antiacarien. Lavage à 30 °C. S'utilise avec un matelas 120 x 60 cm, ép. 10 cm.

41 487 l'unité

Matelas 100 x 50 cm

S'utilise avec un lit de dimensions intérieures maximales 100 x 50 cm.

Matelas 120 x 60 cm

S'utilise avec un lit de dimensions intérieures maximales 120 x 60 cm.

Matelas 140 x 70 cm

S'utilise avec un lit de dimensions intérieures maximales 140 x 70 cm.



A
PROTÈGE-MATELAS CONFORT L'éponge à bouclettes procure douceur et confort, l'induction en plastique souple permet au protège-matelas d'être 100 % étanche aux liquides tout en maintenant l'aération. Réalisé en 80 % COTON et 20 % POLYESTER, doublé de PU. Lavage à 60 °C.

pour matelas de 100 x 50 cm	23 551
pour matelas de 120 x 60 cm	23 552
pour matelas de 140 x 70 cm	52 244

B
PROTÈGE-MATELAS PLASTIFIÉ pour matelas 120 x 60 cm L: 120 cm - l: 60 cm. Réalisé en 80% COTON et 20% POLYESTER doublé de PU. Lavage à 60 °C.

00 051	l'unité
à partir de 5	l'unité

 **conception wesco**

Conforme à la norme EN 16781 : Exigences de sécurité gigoteuses

Traitement SANFOR

Turbulettes

 **Oeko-Tex : label garantissant l'absence de produits toxiques pour le corps et l'environnement.**

L'usage de la turbulette est vivement conseillé jusqu'aux 2 ans de Bébé. La turbulette permet à l'enfant de dormir en sécurité et de respirer correctement, sans risque de se découvrir.

AVERTISSEMENTS ! Ne pas utiliser si l'enfant peut grimper et sortir du lit. Ne pas utiliser en combinaison avec d'autres articles de literie (couette pour lit par exemple).



Indice de chaleur

☀ Été
☀☀ Mi-saison
☀☀☀ Hiver

	A	B	C	D
	Viscose de bambou	Coton	Polaire	Coton
	☀ TOG 0,5	☀ TOG 0,5	☀☀ TOG 1,5 Manches amovibles.	☀☀☀☀ TOG 3,5
	Plus doux, plus résistant et plus absorbant.	Légère et respirante.	Soyeuse, très chaude et confortable.	Tissu confortable, léger et absorbant.
	100 % Eponge de viscose de BAMBOU 170g/m ² .	100 % COTON traité SANFOR 125g/m ² .	100 % microfibre de POLYESTER 240g/m ² .	100 % COTON traité SANFOR 125g/m ² sur les 2 faces, garni de fibres de POLYESTER 60g/m ² .
Stature : 50 à 67 cm 0 à 6 mois l. aisselles : 33 à 35 cm. L: env. 65 cm			●● Coloris au choix : BLEU CLAIR (057) - VERT CLAIR (037).	●●●●●●●● Coloris au choix : JAUNE (014) - ORANGE (007) - VIOLET (034) - BLEU CLAIR (057) - BLEU FONCÉ (142) - VERT CLAIR (037) - GRIS (006).
			57 386 l'unité	57 377 l'unité
Stature : 67 à 94 cm 6 à 36 mois l. aisselles : 40 à 45 cm L: 105 cm	●● Coloris au choix : BLEU CLAIR (057) - VERT CLAIR (037).	●●●●●●●● Coloris au choix : JAUNE (014) - ORANGE (007) - VIOLET (034) - BLEU CLAIR (057) - BLEU FONCÉ (142) - VERT CLAIR (037) - GRIS (006).	●● Coloris au choix : BLEU CLAIR (057) - VERT CLAIR (037).	●●●●●●●● Coloris au choix : JAUNE (014) - ORANGE (007) - VIOLET (034) - BLEU CLAIR (057) - BLEU FONCÉ (142) - VERT CLAIR (037) - GRIS (006).
	57 388 l'unité	57 384 l'unité	57 385 l'unité	57 378 l'unité

Qu'est-ce qu'un TOG ?

Le TOG est la valeur qui définit la capacité thermique d'une gigoteuse. Il est généralement compris entre 0 et 4.

En dessous d'un indice de 1, une gigoteuse est plutôt légère. On parle de gigoteuse chaude dès qu'il est supérieur à 2,5.

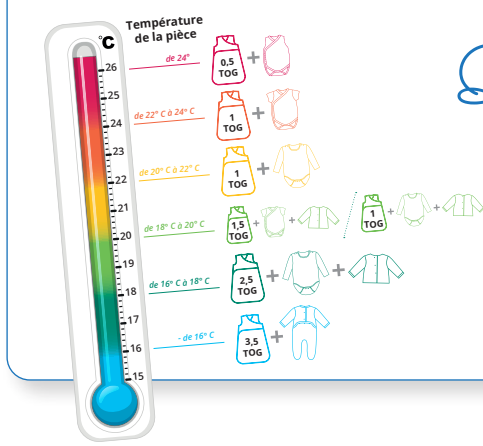

+ d'infos sur notre site



Conforme à la norme EN 16780 exigences de sécurité tours de lit

AVERTISSEMENT !
Retirer le tour de lit à nacelle si l'enfant peut s'asseoir sans aide.

Nos tours de lit s'utilisent avec nos lits barreaux adaptés aux matelas 120 x 60 cm et 100 x 50 cm.



Coloris au choix
JAUNE (014) - ORANGE (007) - VIOLET (034) - BLEU CLAIR (057) - BLEU FONCÉ (142) - VERT CLAIR (037) - GRIS (006)

TOUR DE LIT SEMI RIGIDE Bicolore

L: 130 cm - l: 47 cm.

57 433

l'ensemble

HOUSSE POUR TOUR DE LIT Bicolore

57 376

l'unité



Coloris BLANC à motifs (001)

TOUR DE LIT SEMI RIGIDE Motif Oiseaux

L: 130 cm - l: 47 cm.

57 434

l'ensemble

HOUSSE POUR TOUR DE LIT Motif Oiseaux

57 383

l'unité



Couvertures p. 299

E		Coton	
	TOG 1		TOG 3,5
Ultra légère et aérée.		Tissu confortable, léger et absorbant.	
100 % GAZE DE COTON. TISSU aéré 115 g/m ² double épaisseur.		100 % COTON traité SANFOR 125g/m ² sur les 2 faces, garni de fibres de POLYESTER 60g/m ² .	
	Coloris BLANC à motifs (001). 57 379 l'unité	Coloris MULTICOLORE (020). 57 381 l'unité	
	Coloris BLANC (001). 56 010 l'unité	Coloris BEIGE/VERT (149). 57 380 l'unité	Coloris BEIGE/ORANGE (147). 57 382 l'unité

Stature : 67 à 94 cm
6 à 36 mois

l. aisselles : 40 à 45 cm
L: 105 cm

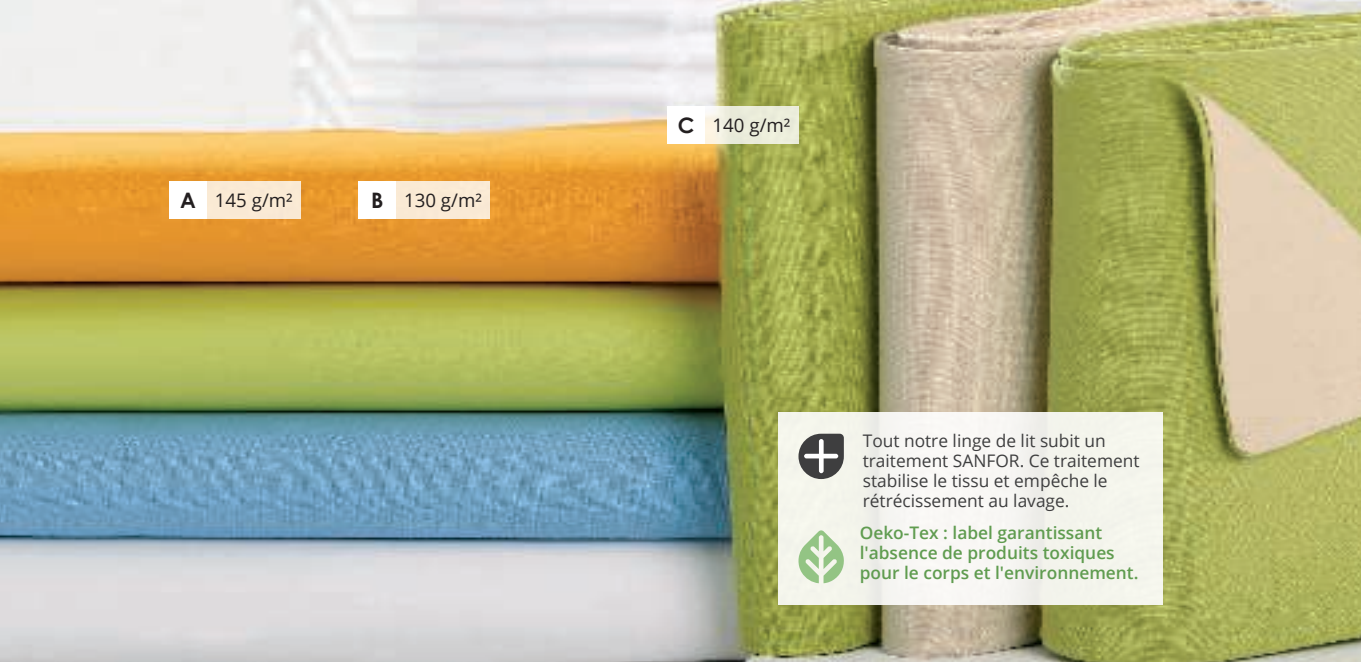

A 145 g/m²

B 130 g/m²

C 140 g/m²



Tout notre linge de lit subit un traitement SANFOR. Ce traitement stabilise le tissu et empêche le rétrécissement au lavage.



Oeko-Tex : label garantissant l'absence de produits toxiques pour le corps et l'environnement.

Linge de lit coordonné pour matelas de 120 cm x 60 cm

Draps

Drap sac astucieux :
Le drap housse et le drap de dessus sont liés !



	A		B		C	
	100 % Coton		Polycoton		100 % Coton issu de l'agriculture biologique	
	Confort naturel léger et absorbant		Séchage rapide, résistant, se froisse peu		+ souple - d'effets néfastes sur l'environnement	
	Réalisé en 100 % COTON traité SANFOR, 115 g/m ² .		50 % COTON et 50 % POLYESTER, 130 g/m ² traité SANFOR.		100 % COTON issu de l'agriculture biologique, 140 g/m ² traité SANFOR.	
	  Coloris BLANC (001)	    Coloris au choix : ORANGE (007) - VERT CLAIR (037) - BLEU CLAIR (057)	 	   	 	 Coloris BEIGE/VERT (149)
Drap housse	64 145 l'unité	64 155 l'unité	24 985 l'unité	63 862 l'unité	Coloris BEIGE (010)	
L: 120 cm - l: 60 cm.	à partir de 6 l'unité	à partir de 6 l'unité	à partir de 10 l'unité	à partir de 6 l'unité	à partir de 6 l'unité	
Drap sac	64 148 l'unité	64 151 l'unité	24 979 l'unité	63 860 l'unité	Coloris BEIGE/VERT (149)	
L: 120 cm - l: 60 cm.	à partir de 6 l'unité	à partir de 6 l'unité	à partir de 10 l'unité	à partir de 6 l'unité	à partir de 6 l'unité	
Drap plat	64 144 l'unité	64 143 l'unité	48 129 l'unité	54 704 l'unité	Coloris BEIGE (010)	
L: 180 cm - l: 120 cm.	à partir de 6 l'unité	à partir de 6 l'unité	à partir de 10 l'unité	à partir de 10 l'unité	à partir de 10 l'unité	

Taies

				
	Coloris BLANC (001)	100 % COTON traité SANFOR, 125g/m ² . Coloris au choix : JAUNE (014) - ORANGE (007) - VIOLET (034) - BLEU CLAIR (057) - BLEU FONCÉ (142) - VERT CLAIR (037) - GRIS (006)	Coloris au choix BLANC (001) - VERT CLAIR (037) - ORANGE (007) - BLEU CLAIR (057)	Coloris BEIGE/VERT (149)
60 x 40 cm	64 147 l'unité	57 374 l'unité	48 124 l'unité	54 702 l'unité
	à partir de 6 l'unité	à partir de 10 l'unité	à partir de 10 l'unité	à partir de 10 l'unité
60 x 60 cm		57 375 l'unité		
		à partir de 10 l'unité		



D 160 g/m²



E 270 g/m²



F 160 g/m²



G 135 g/m²

Lot de **2**!



H

ESPACE SIFESTE

Coloris assortis à notre mobilier

Drap housse 120 x 60 cm

D	E	F	G
Jersey	Éponge	100 % Coton	Jersey issu de l'agriculture biologique
Extensible, confort naturel	Extensible et absorbant	Extensible	Extensible, confort naturel
100 % COTON - 160 g/m ² .	80 % COTON - 20 % POLYESTER, 270 g/m ² .	100 % COTON, doublé de polyuréthane 160 g/m ² .	100 % COTON issu de l'agriculture biologique, 135 g/m ² .
 Coloris au choix BLANC (001) - ROSE (003) - ORANGE (007) - BLEU CLAIR (057) - VERT CLAIR (037)	 Coloris au choix BLANC (001) - ROSE (003) - BLEU (002)	 Coloris au choix BLANC (001) - ROSE (003) - BLEU (002)	 ASSORTIMENT de 2 couleurs. BEIGE/VERT (149)
24 989 à partir de 10	24 987 à partir de 10	45 271 l'unité	56 272 les 2

Housse de couette

H
HOUSSE 120 X 70 cm 100 % Coton
Confort naturel léger et absorbant.
 100 % COTON traité SANFOR, 125g/m ² .
 Coloris au choix JAUNE (014) - ORANGE (007) - VIOLET (034) - BLEU CLAIR (057) - BLEU FONCÉ (142) - VERT CLAIR (037) - GRIS (006)
 Coloris BLANC à motifs (001)
57 366 l'unité
57 367 l'unité

+ 12 mois



Oreiller

40

95

Stop flamme

60 x 40 cm	100 % COTON (housse) et 100 % POLYESTER (garnissage).	100 % POLYESTER (housse et garnissage).
	11 631 à partir de 5	42 442 à partir de 5
60 x 60 cm		52 647 l'unité



Retrouvez
"Qu'est-ce qu'un TOG?"
p.295

Couette

TOG 4. 40	TOG 4. 40	TOG 4,5. 90
L: 120 cm - l: 75 cm.	L: 120 cm - l: 75 cm.	L: 120 cm - l: 70 cm.
100% COTON traitement anti-acariens Proneem 100% origine végétale (enveloppe) et 100% POLYESTER 175 g/m ² - Fibre Creuse Siliconée (garnissage).	100% COTON BIO (enveloppe) et 100% POLYESTER 175 g/m ² (garnissage).	Stop flamme 100% POLYESTER (housse et garnissage).
61 806 à partir de 5	61 807 à partir de 5	51 499 à partir de 5

AVERTISSEMENT ! Veiller à ne pas couvrir le visage de l'enfant. Déconseillé pour les enfants de moins de 12 mois. Ne pas utiliser en combinaison avec une gigoteuse ou une couverture. Tenir compte de la température de la pièce et des vêtements de nuit portés par l'enfant. Un excès de chaleur peut mettre la vie de votre enfant en danger ! Tenir éloigné du feu.



B 350 g/m²

C 280 g/m²

E 400 g/m²

A 250 g/m²

D 330 g/m²

Couvertures

	A	B	C	D	E
	Polaire		Microfibres	Coton	Trévira
	Prix DOUX Douce et chaude	Traitement antiboulochage Antiallergique Isolante Antibactérien	Extrêmement douce et moelleuse	Légère 100% coton	Épaisse Chaleur et sécurité
	100% POLYESTER - 250 g/m ² .	100% POLYESTER - 350 g/m ² .	100% POLYESTER - 280 g/m ² .	100 % COTON - 330 g/m ² .	100 % POLYESTER - 400 g/m ² (Trévira NON FEU M1).
	Coloris au choix JAUNE (014) - BLEU CLAIR (057)	Coloris au choix BEIGE (010) - BLEU TURQUOISE (141) - VERT CLAIR (037) - ROSE (003) - FUCHSIA (021) - GRIS (006)	Coloris au choix BLEU (002) - VERT (008) - ORANGE (007) - FUCHSIA (021)	Coloris au choix JAUNE (014) - ROSE (003) - BLEU (002)	Coloris au choix BLEU (002) - ROSE (003)
Couvertures 75 cm x 100 cm	l'unité 44 427 à partir de 10	l'unité 00 691 à partir de 10	38 253 l'unité	38 249 l'unité	l'unité 00 630 à partir de 10
Couvertures 100 cm x 150 cm	l'unité 44 428 à partir de 10	l'unité 00 692 à partir de 10	38 251 l'unité	38 246 l'unité	l'unité 00 635 à partir de 10



Qu'est-ce que le Trévira ?

L'appellation **TRÉVIRA** indique que la fibre utilisée dans le tissu est une fibre polyester traitée non feu avant tissage et dont le traitement ne s'estompera pas au fil des lavages. Ces tissus sont très difficilement inflammables.



Retrouvez

"Qu'est-ce qu'un TOG ?"

page 295

ESPACE SIESTE



F 125 g/m²
TOG 2,5



Oeko-Tex : label garantissant l'absence de produits toxiques pour le corps et l'environnement.



Conforme au décret literie n°2000-164 du 23 février 2000.
Conforme à la partie 1 de la norme ISO 12952
Conforme à la norme EN 16779-1 :
Exigences de sécurité pour les couvettes

F

Coton matelassé

Confortable, léger et absorbant



AVERTISSEMENTS !
Ne pas utiliser en combinaison avec une turbulette ou une couverture. Déconseillé pour les enfants de moins de 12 mois.

100% COTON traité SANFOR, 125 g/m² garni de fibres de POLYESTER 60 g/m².
TOG 2,5

Coloris au choix
JAUNE (014) - ORANGE (007)
- VIOLET (034) - BLEU CLAIR (057) - BLEU FONCÉ (142)
- VERT CLAIR (037) - GRIS (006)

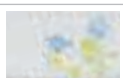

Motifs Oiseaux
Coloris
BLANC à motifs (001)



Motifs Tricot
Coloris
BEIGE/VERT (149)

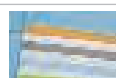

Motifs Rayures
Coloris
MULTICOLEUR (020)

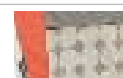

Motifs Pois
Coloris
BEIGE/ORANGE (147)

Couvertures 70 x 100 cm
S'utilise avec un matelas 100 x 50 cm.

57 361
l'unité

57 362
l'unité

57 363
l'unité

57 364
l'unité

57 365
l'unité

Couvertures 140 x 100
S'utilise avec un matelas 120 x 60 cm.

57 360
l'unité

S'utilise avec un matelas 120 x 60 cm.

TOG 3

G SAC DE COUCHAGE
avec poche pour oreiller

57 368
à partir de 5

58 625
à partir de 5



Retrouvez sur notre site les recommandations sur le choix de la couverture selon la température de la pièce et la tenue portée par l'enfant.

H Couette/ drap-housse 2 en 1

TOG 2,5
57 369
à partir de 5



H

Astucieux :
le drap housse et la couverture sont liés
Évite les chutes !
L'enfant reste au chaud
Un lit toujours bien fait

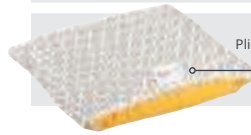

Plié, il est facile à ranger

Ne recouvre pas la tête des enfants
Porte étiquette d'identification
Possibilité de placer un oreiller 60 x 40 cm dans la poche pour plus de confort

Parures pour lit 120 x 60 cm



DRAP HOUSSE JERSEY + TURBULETTE 0/6 MOIS Composé de : 1 drap housse jersey blanc et 1 turbulette 0/6 mois. Coloris au choix : JAUNE (014) - ORANGE (007) - VIOLET (034) - BLEU CLAIR (057) - BLEU FONCÉ (142) - VERT CLAIR (037) - GRIS (006).

57 425 l'ensemble -



DRAP HOUSSE JERSEY + TURBULETTE 6/36 MOIS Composé de : 1 drap housse jersey blanc et 1 turbulette 6/36 mois. Coloris au choix : JAUNE (014) - ORANGE (007) - VIOLET (034) - BLEU CLAIR (057) - BLEU FONCÉ (142) - VERT CLAIR (037) - GRIS (006).

57 426 l'ensemble -



DRAP HOUSSE JERSEY + DRAP DESSUS + TAIE + COUVERTURE Composé de : 1 drap housse jersey blanc, 1 drap de dessus 100% coton, 1 taie 60 x 40 100% coton et 1 couverture matelassée 100 x 140. Coloris au choix : JAUNE (014) - ORANGE (007) - VIOLET (034) - BLEU CLAIR (057) - BLEU FONCÉ (142) - VERT CLAIR (037) - GRIS (006).

57 427 l'ensemble -



DRAP HOUSSE JERSEY + HOUSSE DE COUETTE + TAIE Composé de : 1 drap housse jersey blanc, 1 housse de couette et 1 taie 60 x 40 100% coton. Coloris au choix : BLANC à motifs (001) - JAUNE (014) - ORANGE (007) - VIOLET (034) - BLEU CLAIR (057) - BLEU FONCÉ (142) - VERT CLAIR (037) - GRIS (006).

57 428 l'ensemble -



COUETTE 2 EN 1 + TAIE Composé de : 1 couette 2 en 1 et 1 taie 60 x 40 100% coton. Coloris au choix : JAUNE (014) - ORANGE (007) - VIOLET (034) - BLEU CLAIR (057) - BLEU FONCÉ (142) - VERT CLAIR (037) - GRIS (006).

57 429 l'ensemble -



DRAP HOUSSE JERSEY + SAC DE COUCHAGE Composé de : 1 drap housse jersey blanc et 1 sac de couchage. Coloris au choix : JAUNE (014) - ORANGE (007) - VIOLET (034) - BLEU CLAIR (057) - BLEU FONCÉ (142) - VERT CLAIR (037) - GRIS (006).

57 431 l'ensemble -



DRAP SAC + TAIE + COUVERTURE Composé de : 1 drap sac, 1 taie 60 x 40 100% coton et 1 couverture matelassée 100 x 140. Coloris au choix : JAUNE (014) - ORANGE (007) - VIOLET (034) - BLEU CLAIR (057) - BLEU FONCÉ (142) - VERT CLAIR (037) - GRIS (006).

57 432 l'ensemble -



ESPACE CHANGE

- 302 MOBILIER DE CHANGE ET SANITAIRES
- 310 POUBELLES À COUCHES
- 311 APPRENTISSAGE DE LA PROPRETÉ
- 312 COUCHES JETABLES ET LAVABLES
- 314 PRODUITS D'HYGIÈNE
- 316 LINGE



commandez sur

Un site complet pensé pour vous faciliter la vie



Meubles de change **CLEANY, LOOKÉO ET BASIC**

Gammes idéales en solution d'appoint. Pour une utilisation intensive, nous vous conseillons notre gamme "KAZEO".

Quelle table à langer choisir ?



Encombrement optimisé.

Hygiénique : entièrement lavable, peut être désinfecté.

Robuste : réalisé en matériaux solides.

Sécurité : aucune arête vive, système de verrouillage sécurisé.

Pratique : s'ouvre d'une seule main.

Économique, pratique et esthétique.



Utilisation de plastique
100 % recyclable.



Bois issu de forêts
écogérées.



GARANTIE 2 ANS



GARANTIE 3 ANS

Solution gain de place

Conçu pour les petits espaces et pour avoir tout à portée de main, le meuble de change inclue étagères, matelas et porte-serviettes. Son système de verrouillage assure une sécurité en ne laissant aucune possibilité aux enfants de pouvoir l'ouvrir.



MEUBLE À LANGER MURAL Cleany Meuble à langer de type 2. Fermé : l: 72 cm - P: 22,5 cm - H: 98,5 cm. Ouvert : l: 72 cm - P: 98,5 cm - H: 95 cm. Poids : 10 kg. Réalisé en POLYÉTHYLÈNE épais. Utilisation jusqu'à 15 kg/enfant. Muni d'un matelas de change. Livré monté. Livré sans vis (elles dépendent de la nature de vos murs). Coloris au choix : BLEU CLAIR (057) - VERT CLAIR (037) - GRIS (006).

57 423

l'unité



MEUBLE À LANGER MURAL Lookéo Meuble à langer de type 1. Fermé : l: 52 cm - P: 15 cm - H: 88 cm - Ouvert : l: 52 cm - P: 85 cm - H: 90 cm. Poids : 13,5 kg. Réalisé en MULTIPLIS verni. Utilisation jusqu'à 11 kg/enfant. Muni d'un matelas de change. Livré monté. Livré sans vis (elles dépendent de la nature de vos murs). Coloris au choix : BLANC (001) - ORANGE (007) - BLEU (002) - VERT (008).

45 334

l'unité



+ d'infos sur notre site



DÉROULEUR DE PAPIER Kazéo

L: 60 cm - H: 30 cm - P: 25 cm. Coloris au choix : ORANGE (007) - VERT CLAIR (037).

38 128

l'unité



PORTEMANTEAU 3 PATÈRES Zip Zap

L: 52 cm - l: 10 cm - ép: 1,9 cm.

45 486

l'unité



PORTE-GOBELETS

L: 60 cm - H: 15 cm - P: 20 cm. Ø du trou : 6,5 cm.

29 619

l'unité

MAXI LOT PORTE-GOBELETS et 6 gobelets

29 620 l'ensemble



Livraison à plat pour limiter l'impact du transport sur la pollution de l'air.
Bois issu de forêts écogérées.



Solution mobile

MEUBLE À LANGER Lookéo S'utilise uniquement avec nos matelas à hauts rebords ref 42 794. L: 76 cm - l: 56 cm - H: 90 cm. Réalisé en MULTIPLIS verni. Meuble à langer de type 1. Utilisation jusqu'à 11kg/enfant ou 12 mois. Muni de roulettes dont 2 avec freins. Livré à plat, à monter soi-même.

44 765

l'unité



Solution optimisée

MEUBLE À LANGER Basic Pratique et fonctionnel, ce petit meuble à langer permet d'optimiser vos espaces. Placé contre un mur ou dans un angle, il offre un maximum de rangements. L: 75 cm - l: 55 cm - H: 96,5 cm - Hauteur du plan de change : 80 cm. Réalisé en MULTIPLIS verni. Utilisation jusqu'à 15 kg/enfant. Meuble à langer de type 2, s'utilise avec nos matelas ref. 114 et 42 794. Livré à plat, à monter soi-même.

33 347

l'unité

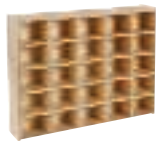
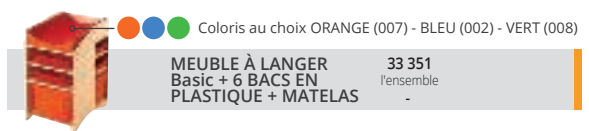



Betty,
Designer
chez Wesco

Cette gamme a été créée pour répondre à vos besoins en termes de qualité et de sécurité tout en vous apportant un confort de travail optimal.



Vous souhaitez une configuration sur mesure ?

contactez le conseiller commercial de votre région (voir le guide des services au début de ce catalogue)



Meubles de change **KAZÉO**

Solution *modulable,* adaptée à un usage intensif !

Tous les meubles de cette gamme sont compatibles entre eux pour optimiser, modifier votre espace de change tout en répondant à vos exigences de praticité et de sécurité maximales.



GARANTIE 10 ANS

Meubles à langer de type 2 pour les enfants de - de 15 kg.

Conforme à la norme NF EN 12 221 (dispositif à langer) Classement E1 selon la norme NF EN 120 relative aux émissions de formaldéhydes (composés organiques volatils irritants).



Qualité

Mélangé sur les 2 faces, épaisseur 19 mm
Très résistant aux chocs

Sécurité maximale

Coins et bords arrondis
Chant en plastique résistant



Bois issu de forêts écogérées.
Les panneaux ép. 19 mm ont une teneur en formaldéhyde inférieure à 4 mg/100 g, soit 2 fois inférieure à celle exigée par la norme européenne.

Ergonomique

Hauteur optimale de plan de change pour une meilleure ergonomie et pour éviter les TMS.

Respect des postures et des gestes

Rangement optimisé

Portes avec charnières à système de retenue pour une fermeture silencieuse et en douceur

Facile d'entretien Résistant à l'usage

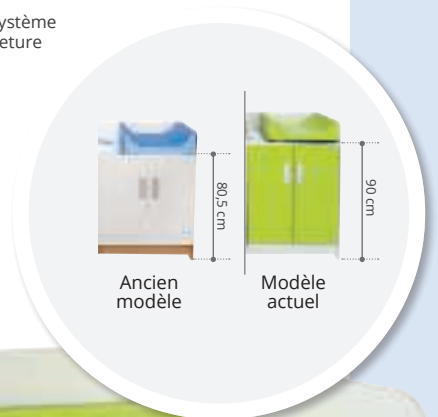

Ancien modèle

Modèle actuel



Nous vous rappelons qu'un enfant ne doit en aucun cas être laissé seul sur un meuble.

Meubles de change KAZÉO

Livré à plat,
à monter soi-même.

MEUBLE I: 70 cm

L: 70 cm - H: 105 cm - P: 77,5 cm.
H du plan de change : 90 cm.
P escabeau sorti: 125 cm.
S'utilisent avec nos matelas de change
réf 45179, réf 114 et réf 42794.

MEUBLE I: 104 cm

L: 104 cm - H: 105 cm - P: 77,5 cm.
H du plan de change : 90 cm.
P escabeau sorti: 125 cm.
S'utilisent avec tous nos matelas
de change page 309

COMPLÉMENT I: 36 cm

I: 36 cm - H: 90 cm - P: 77,5 cm.



MEUBLES AVEC BACS EN PLASTIQUE SUR RAILS ANTICHUTE

PANNEAUX DE PARTICULES MÉLAMINÉS (caisson et plan de change).

simple



12 stop-bacs
58 285

avec roulettes



12 stop-bacs
58 288



18 stop-bacs
58 287



Complément 6 stop-bacs
58 289



Coloris des bacs
au choix

BLANC (001) - JAUNE (014) -
ORANGE (007) - ROUGE (011) -
VIOLET (034) - BLEU CLAIR
(057) - VERT CLAIR (037) -
VERT (008)



6 stop-bacs et escabeau
58 313

Sur ces 2 meubles
l'escabeau peut être
positionné à gauche
ou à droite



12 stop-bacs et escabeau
58 314

Plus de
bacs pour
plus de
rangement !

MEUBLES AVEC ÉTAGÈRES ET PORTES

PANNEAUX DE PARTICULES MÉLAMINÉS (caisson et plan de change).

simple



6 étagères et 2 portes
58 397

avec roulettes



6 étagères et 2 portes
avec roulettes
58 398



9 étagères et 3 portes
58 399



Complément 3 étagères
et 1 porte
58 401

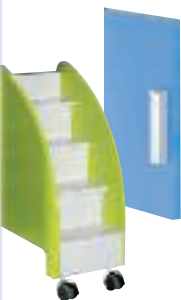

3 étagères, 1 porte
et 1 escabeau
58 425

Sur ces 2 meubles
l'escabeau sera
toujours
positionné à droite



6 étagères, 2 portes
et 1 escabeau
58 426



Complément escabeau
seul
58 315



Coloris des portes
et de l'escabeau
au choix

BLANC (001) - BLEU (002) -
VERT CLAIR (037)

Le meuble, plan de change et baignoire !

Livré monté. Disponible sous 3 semaines.



Plan de change monobloc en résine minérale "solid surface" :
+ hygiénique, + résistant :
 Matériaux non poreux à cœur, massif, totalement résistant à tous les produits tâchant, odorants ou acides. Joints invisibles et vasque totalement intégrée. Empêche la pénétration de liquides et facilite le nettoyage.

Baignoire intégrée hygiénique et ergonomique sans joint à hauteur du plan, améliore la posture.
Robinetterie professionnelle :
 Douchette extractible.
 Levier hygiène pour commande sans contact.
2 jets à basculeur : brise jet ou pluie.
 Butée de température maximale pré réglée.
 Flexible de douche anti-prolifération bactérienne.



Bois issu de forêts écogérées. Les panneaux ép. 19 mm ont une teneur en formaldéhyde inférieure à 4 mg/100 g, soit 2 fois inférieure à celle exigée par la norme européenne.



MEUBLES À LANGER KAZÉO AVEC BAIGNOIRE Meubles à langer de type 2 pour les enfants de - de 15kg. Réalisé en PANNEAUX DE PARTICULES MELAMINES (Caisson) et RESINE MINERALE ép. 12 mm (plan de vasque). Lavage à l'éponge. S'utilisent avec nos matelas de change. Livré monté. Livré avec un matelas de change. Coloris au choix : BLANC (001) - BLEU (002) - VERT CLAIR (037).

avec lave-main et baignoire intégrés L: 104 cm - H: 105 cm - P: 77,5 cm. H du plan de change : 90 cm. Muni d'un couvercle de vasque pour pouvoir positionner le matelas. Coloris au choix : BLANC (001) - BLEU (002) - VERT CLAIR (037).

59 179 l'unité

simple L: 137,5 cm - H: 105 cm - P: 77,5 cm. H du plan de change : 90 cm. Coloris au choix : BLANC (001) - BLEU (002) - VERT CLAIR (037).

58 441 l'unité

avec escabeau intégré L: 137,5 cm - H: 105 cm - P: 77,5 cm. H du plan de change : 90 cm. Coloris au choix : BLANC (001) - BLEU (002) - VERT CLAIR (037).

58 442 l'unité

nouveau



KIT MEUBLES À LANGER KAZÉO
L: 104 cm Composé de : 3 étagères, 1 porte, 1 escabeau, 1 poubelle, 1 matelas de change et 6 stops bacs. Meubles à langer de type 2 pour les enfants de - de 15 kg. H: 105 cm - P: 77,5 cm. H du plan de change : 90 cm. L: 104 cm. Réalisé en PANNEAUX DE PARTICULES MELAMINES (Caisson). Lavage à l'éponge. Livré démonté. Coloris au choix : BLANC (001) - BLEU (002) - VERT CLAIR (037).

63 943 l'ensemble



0 à 12 mois

POUBELLE POUR MEUBLE DE CHANGE Spécialement adaptée à nos meubles Kazéo, cette poubelle coulissante avec ouverture du couvercle automatique au tirage, s'adapte sur tout meuble de dimensions supérieures. Livré avec rails coulissants. Contenance 18L. H: 40 cm - l: 25 cm. Réalisé en MÉTAL et PLASTIQUE. Livré à plat, à monter soi-même. Coloris GRIS (006).

59 198 l'unité



RANGEMENT MURAL UNIVERSEL

Kazéo pour couches
L: 55 cm - H: 75 cm - P: 30 cm.
Coloris au choix :
BLANC (001) - NATUREL (016).

33 345 l'unité



RANGEMENT MURAL
L: 104 cm - H: 53 cm - P: 34 cm.
Dimension d'un casier
(l: 25,2 cm - H: 25 cm).
Coloris au choix :
BLANC (001) - NATUREL (016).

56 829 l'unité



ESCABEAU INDÉPENDANT
Mobile
L: 75 cm - l: 32 cm - H: 74 cm.
H. des marches : 15,7 cm.
Coloris au choix : BLANC (001) - BLEU (002) - VERT CLAIR (037).

59 281 l'unité

Meubles de change KAZÉO



KIT MEUBLES À LANGER KAZÉO Meubles à langer de type 2 pour les enfants de - de 15 kg. H: 105 cm - P: 77,5 cm. H du plan de change : 90 cm. Réalisé en PANNEAUX DE PARTICULES MELAMINES (Caisson). Lavage à l'éponge. Coloris au choix : BLANC (001) - BLEU (002) - VERT CLAIR (037).



+



A

A L: 70 cm Composé de : 3 étagères, 1 porte, 1 escabeau, 1 poubelle, 1 matelas de change et 1 meuble de rangement pour couches. L: 70 cm. Livré démonté.

59 193

l'ensemble



+



B

B L: 104 cm Composé de : 3 étagères, 1 porte, 1 escabeau, 1 poubelle, 1 matelas de change, 6 stops bacs et 1 meuble de rangement pour couches. L: 104 cm.

59 195

l'ensemble



+



C

C L: 137,5 cm avec baignoire Composé de : 3 étagères, 1 baignoire, 3 portes, 1 escabeau, 1 poubelle, 1 matelas de change et 1 meuble de rangement pour couches. L: 137,5 cm. Réalisé en PANNEAUX DE PARTICULES MELAMINES (Caisson) et RESINE MINERALE ép. 12 mm (plan de vasque). Livré monté. (disponible sous 3 semaines).

59 196

l'ensemble



conception **wesco**
GARANTIE 2 ANS
 Sans phtalates.

+ Toile enduite ultrarésistante
 Entretien facile

Matière biosourcée 100 % recyclable.
 Oeko-Tex : label garantissant l'absence de produits toxiques pour le corps et l'environnement.

Dès la naissance
MATELAS DE CHANGE Réalisé en MOUSSE de POLYÉTHÈRE, revêtu de TOILE ENDUITE. Lavage à l'eau ou avec notre produit nettoyant.

B 1er prix L: 70 cm - l: 50 cm - ép: 2 cm. Densité 19 kg/m³. Réalisé en TOILE ENDUITE, MOUSSE DE POLYÉTHÈRE. Coloris au choix : ORANGE CLAIR (164) - ORANGE (007) - BLEU CLAIR (057) - BLEU (002) - VERT CLAIR (037) - VERT (008) - GRIS (006).
 45 179 l'unité

C Incurvé L: 70 cm - l: 50 cm - ép: 5 à 10 cm. Coloris au choix : JAUNE/ORANGE (082) - ORANGE/ORANGE CLAIR (168) - ROUGE/ORANGE (039) - BLEU/BLEU CLAIR (059) - VERT/VERT CLAIR (169).
 00 114 l'unité

D Hauts rebords Ce tapis de change aux hauts rebords et au dessous antidérapant garantit une sécurité optimale à bébé et le protège du risque de chute. L: 70 cm - l: 50 cm - ép: 5 à 15 cm. Densité 24 kg/m³. Muni d'un dessous antidérapant. Coloris au choix : ORANGE CLAIR (164) - VERT CLAIR (037) - JAUNE/ORANGE (082) - ORANGE/ORANGE CLAIR (168) - ROUGE/ORANGE (039) - BLEU CLAIR/BLEU (114) - VERT/VERT CLAIR (169) - GRIS CLAIR / IVOIRE (181).
 42 794 l'unité

E Hauts rebords en toile biosourcée Ce tapis de change aux hauts rebords et au dessous antidérapant garantit une sécurité optimale à bébé et le protège du risque de chute. L: 70 cm - l: 50 cm - ép: 5 à 15 cm. Densité 24 kg/m². Réalisé en MOUSSE de POLYÉTHÈRE, revêtu de TOILE ENDUITE biosourcée. Coloris au choix : NATUREL (016) - VERT (008).
 60 083 l'unité

F Pour meubles à langer 104 x 77,5 cm L: 100 cm - l: 70 cm - ép : 4 cm. Utilisation jusqu'à 15 kg/enfant. Muni d'un dessous antidérapant. Coloris au choix : ORANGE CLAIR (164) - BLEU CLAIR (057) - VERT CLAIR (037) - GRIS CLAIR (180).
 54 278 l'unité

✂ Pour une version sur mesure, veuillez contacter notre service commercial.

Adaptez les dimensions de nos tapis à vos besoins

Dim. maxi : 2 m x 1 m
 Dim. mini : 50 cm x 70 cm



TAPIS FLEXIBLE EN MOUSSE DENSE SUR MESURE ép: 2 cm Réalisé en MOUSSE AGGLOMÉRÉE POLYURETHANE Densité 150 kg/m³. Lavage à l'eau ou avec notre produit nettoyant. Livré sous 4 semaines. Coloris au choix : BLANC (001) - IVOIRE (138) - BEIGE (010) - JAUNE (014) - ORANGE CLAIR (164) - ORANGE (007) - ROUGE (011) - VIOLET (034) - BLEU CLAIR (057) - BLEU (002) - BLEU FONCÉ (142) - VERT CLAIR (037) - VERT PRINTEMPS (104) - VERT MOUSSE (139) - VERT (008) - GRIS CLAIR (180) - GRIS (006).
 59 312 le m²

Dim. maxi : 2 m x 1,6 m.
 Dim. mini : 50 cm x 70 cm.



TAPIS FLEXIBLE EN MOUSSE MOELLEUSE SUR MESURE MATELAS DE CHANGE sur mesure ép: 4 cm. Réalisé en MOUSSE de polyéther, recouverte d'une toile enduite sur support jersey. Livré sous 4 semaines. Coloris au choix : BLANC (001) - JAUNE (014) - ORANGE CLAIR (164) - ORANGE (007) - ROUGE (011) - VIOLET (034) - BLEU CLAIR (057) - BLEU (002) - VERT CLAIR (037) - VERT (008) - GRIS CLAIR (180) - GRIS (006).
 02 986 le m²

A TAPIS DE SOL flexible et dense Bonne absorption en cas de chute d'objets, sa densité permet de garder un bon équilibre. L: 200 cm - l: 50 cm - ép: 2 cm. Réalisé en MOUSSE AGGLOMÉRÉE DE POLYURETHANE densité 150 kg/m³. Lavage à l'eau ou avec notre produit nettoyant. Coloris au choix : ORANGE (007) - BLEU (002) - BLEU FONCÉ (142) - VERT (008).
 00 608 l'unité
 à partir de 5 l'unité



MOUSSE DÉSINFECTANTE ANIOS Surfa'safe'r premium - Classé TP4
 Contenance 750 ml.

43 055 l'unité
 Pour en finir avec les serviettes qui glissent !

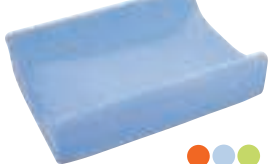

PROTÈGE-MATELAS À LANGER ÉPONGE
 Coloris au choix : ORANGE (007) - BLEU CLAIR (057) - VERT CLAIR (037).
 45 233 l'unité

Poubelles à couches Évite les odeurs !



Anti-odeurs : Ultra efficace contre les odeurs grâce à son film protecteur composé de 7 épaisseurs et imperméable !

Pratique : Elle s'utilise d'une seule main et à la bonne hauteur pour un meilleur confort du dos. La recharge s'installe et se retire en un rien de temps.

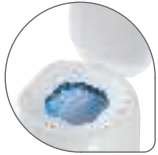

Angelcare >



POUBELLE À COUCHES DRESS UP ANGELCARE Hygiénique, d'une grande capacité, facile à ouvrir et à vider, cette poubelle à couches au design ergonomique et élégant est facile à utiliser. Réalisé en PLASTIQUE. Livré avec 1 recharge.

A 32 couches H: 51,25 cm - l: 27 cm.

55 922 l'unité

B 50 Couches H: 70 cm - l: 26 cm.

62 467 l'unité

jusqu'à 50
couches !



Économiques, ces poubelles s'utilisent avec des sacs poubelles classiques.

Facile d'utilisation : une seule main suffit pour l'ouvrir.



C **POUBELLE À COUCHES PROFESSIONNELLE 50 couches** D'une seule main en actionnant la poignée de bas en haut, vous basculerez la couche dans le sac et refermerez le couvercle hermétiquement, limitant ainsi les odeurs désagréables. L: 42 cm - l: 30 cm - H: 72 cm. Réalisé en PLASTIQUE. S'utilise avec des sacs de 50/60 litres.

23 311 l'unité



Hygiénique :

Ouverture par le pied, pas de contact manuel avec la poubelle après le change.

Sans odeur :

La fermeture originale et le système de piston réversible maintiennent les odeurs non désirées dans le sac. Le sac s'enlève facilement sans que les odeurs ne s'échappent.

Pratique :

Les roulettes facilitent le déplacement de la poubelle.

Économique :

pas besoin de recharge spécifique, s'utilise avec tout type de sacs.



D **POUBELLE À COUCHES Mains libres 60 couches** **nouveau** **Change bébé** devient un vrai plaisir avec cette poubelle à couches ergonomique, pratique et hygiénique ! H: 83 cm - l: 36 cm - poids 4,3 kg. Réalisé en PLASTIQUE. S'utilise avec tout type de sacs de 120 litres.

63 377 l'unité

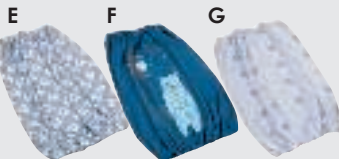

HOUSSE ANGELCARE pour poubelle à couches personnalisable Habille la poubelle afin de l'harmoniser avec la pièce. Facile à enfiler. L: 40 cm - l: 28 cm. Réalisé en TISSU. Lavage à 30 °C. l'unité

E **Éléphant** 60 523

F **Royaume des neiges** 60 524

G **Étoiles** 60 525



RECHARGES ANGELCARE pour poubelle à couches personnalisable Le sac de ces recharges peut recevoir jusqu'à 180 couches. Sacs muni d'une protection antibactérienne luttant contre les germes.

55 923 les 3

à partir de 10 les 3



JOINT DE RECHANGE pour poubelle à couches professionnelle

46 126 l'unité



➔ Retrouvez notre poubelle à couches Kazéo p 308

Miroirs page 268



➔ Retrouvez nos cabines de toilettes sur notre site

Aménagement de sanitaires Intimité et sécurité pour l'apprentissage de la propreté !



Sécurité

Aucune partie agressive susceptible de blesser l'enfant grâce aux angles arrondis

Hygiénique

Facile à nettoyer grâce à son revêtement en mélaminé et ses chants vernis

Stable Fixation métallique



Teneur en formaldéhyde inférieure à 4 mg/100 g (soit 2 fois inférieure à la norme européenne).



SÉPARATION DE TOILETTES Déclinée en trois couleurs, la gamme de séparation de toilettes vous permet d'amener dans votre espace sanitaire un univers coloré. Grâce à sa simplicité d'installation, vous pourrez facilement cloisonner les différentes toilettes pour apporter plus d'intimité. L: 75 cm - H: 73 cm - ép: 1,6 cm. Réalisé en BOIS MÉLAMINÉ et MÉTAL finition EPOXY. Livré sans vis (elles dépendent de la nature de votre mur et de votre sol). Coloris au choix : ORANGE (007) - BLEU (002) - VERT (008).

47 811

l'unité

à partir de 5

l'unité



+ 18 mois

COLLECTION TIMOTÉ
Timoté va sur le pot
L: 18 cm - l: 17,5 cm

48 821

l'unité



100% recyclés.
Matériaux recyclés.
Label écologique européen.



Pour adulte

nouveau

ROULEAUX DE PAPIER TOILETTE
CONFORT Mini Jumbo L: 180 m - l: 9,3 cm.

62 706

les 12



+ 10 mois

MARCHEPIED Résiste jusqu'à 40 kg. L: 35 cm - l: 29 cm - H: 13 cm - Poids: 0,450 kg. Réalisé en PLASTIQUE. Coloris BLANC (001).

41 016

l'unité



Prix
DOUX



+ 12 mois

RÉDUCTEUR DE TOILETTE L: 38 cm - l: 30 cm - H: 10 cm. Réalisé en PLASTIQUE.

41 019

l'unité



Propreté :

Protection avant.

Confort :

Soutien lombaire.



+ 12 mois

POT DE LUXE STRATA Peut supporter jusqu'à 15 kg. L: 30 cm - l: 29 cm - H: 23 cm. Réalisé en PLASTIQUE. Coloris DIVERS (171).

62 014

l'unité



+ 18 mois

RÉDUCTEUR DE TOILETTES AVEC MARCHE L: 40 cm - l: 20 cm - H: 34 cm - Poids: 1,4 kg. Réalisé en PLASTIQUE. Lavage à l'éponge. Utilisation jusqu'à 15 kg/enfant. Muni de poignées ergonomiques, d'une marche antidérapante réglable à 2 hauteurs différentes et de patins antidérapants sous les pieds. Coloris DIVERS (171).

49 081

l'unité



Couches **JETABLES**

1^{er} PRIX
à partir de

la couche
par lot de 4 x 3 packs achetés.



COUCHES JETABLES POMMETTE

La qualité française
au meilleur prix !

Oeko-Tex : label garantissant
l'absence de produits toxiques pour
le corps et l'environnement.

Testées dermatologiquement
Absorption rapide
Change microaéré pour que la peau de
bébé respire et pour éviter les rougeurs

Attaches maxi extensibles
et repositionnables
Réalisé en CELLULOSE et MICROBILLES.

nouveau
à partir de

la couche
par lot de 4 x 3 packs achetés.



COUCHES JETABLES ÉCOLOGIQUES POMMETTE

La couche écologique
française labellisée



68% de matières
premières d'origine
renouvelable.

Oeko-Tex : label garantissant
l'absence de produits toxiques pour
le corps et l'environnement.

Testées dermatologiquement
Absorption rapide
Change microaéré pour que la peau de
bébé respire et pour éviter les rougeurs

Attaches maxi extensibles et
repositionnables
Réalisé en CELLULOSE NATURELLE et
MICROBILLES.

à partir de

la couche.



COUCHES JETABLES ÉCOLOGIQUES TIDOO

La couche écologique
française labellisée
et ultra-absorbante !



50% de matières
premières d'origine
renouvelable.
60% de cellulose
de bois certifiée FSC.

Ultra-absorbantes : grâce à leur
système de barrières anti-fuite latérales,
bébé reste bien au sec pendant 12h.

Confortables : matelas moelleux
hypoallergénique et voile externe
micro-aéré pour éviter les érythèmes
fessiers.

Sûres : testées dermatologiquement.
Ergonomiques : très fines et extensibles
grâce aux attaches repositionnables.

Réalisé en CELLULOSE NATURELLE
et MICROBILLES.

Sans chlore. Sans parfum. Sans parabène. Sans phénoxyéthanol. Sans conservateur. Sans latex.

3 PACKS Taille 2 - 3/6 kg
63 869 les 210 couches
3 PACKS Taille 3 - 4/9 kg
46 016 les 180 couches
3 PACKS Taille 4 - 7/18 kg
46 017 les 168 couches
3 PACKS Taille 5 - 11/25 kg
30 419 les 186 couches
3 PACKS Taille 6 - 15/30 kg
63 876 les 144 couches

3 PACKS Taille 2 - 3/6 kg
63 871 les 210 couches
3 PACKS Taille 3 - 4/9 kg
63 872 les 160 couches
3 PACKS Taille 4 - 7/18 kg
63 873 les 140 couches
3 PACKS Taille 5 - 11/25 kg
63 874 les 150 couches
3 PACKS Taille 6 - 15/30 kg
63 875 les 144 couches

3 PACKS Taille 2 - 3/6 kg
57 113 les 174 couches
3 PACKS : Taille 3 - 4/9 kg
47 443 les 168 couches
3 PACKS Taille 4 - 7/18 kg
47 444 les 150 couches
3 PACKS Taille 4+ - 9/20 kg
47 449 les 144 couches
3 PACKS Taille 5 - 12/25 kg
47 445 les 138 couches
3 PACKS Taille 6 - 16/30 kg
47 451 les 114 couches

Un mois de couches pour 10 enfants !

Composé de 12 PACKS 672 couches :
180 taille 3, 336 taille 4 et 156 taille 5.

64 438 l'ensemble

Composé de 12 PACKS 730 couches :
160 taille 3, 420 taille 4 et 150 taille 5.

64 439 l'ensemble

À PARTIR DE 4 LOTS DE 3 PACKS ACHÉTÉS,
TOUTES TAILLES CONFONDUES,
DE LA MÊME MARQUE DE COUCHES,

BÉNÉFICIEZ DE 10% DE REMISE !

RDV sur notre site

Accessoires pour couches lavables



**VOILES DE PROTECTION
JETABLES** Pour couches
lavables Réalisé en
FIBRES DE CELLULOSE
biodégradables.

63 806 les 110



**VOILES DE
PROTECTION JETABLES**
L: 30 cm - l: 13 cm.

63 397 les 300

Pour des nuits
bien au sec !



**BOOSTERS POUR
COUCHES LAVABLES**

En bambou
L: 34 cm - l: 11 cm.
Coloris au choix :
BEIGE (010) - NOIR (017).

63 395 les 3

En microfibre
L: 34 cm - l: 11 cm.
Coloris BLANC (001).

63 396 les 3



**CULOTTE DE
PROTECTION**
So protect
Taille unique - 3/15 kg

63 392 l'unité

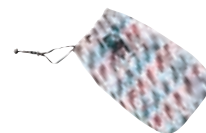

**SAC À COUCHES
LAVABLES**
L: 45 cm - l: 35 cm.

63 401 l'unité



**LESSIVE pour couches
lavables - Pot de 1 kg**

63 398 l'unité

SPRAY ANTI-TACHES
500 ml

63 399 l'unité

nouveau Couches **LAVABLES**

La solution écologique et économique



Écologiques : préserve la biodiversité et l'environnement en réduisant les déchets et le gaspillage liés aux couches jetables.
Oeko-Tex : label garantissant l'absence de produits toxiques pour le corps et l'environnement.

Plus douces, plus saines et plus sûres, les couches lavables assurent confort et sécurité à Bébé. Faciles à utiliser, elles s'enfilent comme une couche jetable, un insert à ajouter en plus, et se lavent en machine avec le reste du linge !

➔ Retrouvez nos lingettes lavables p 317



COUCHE LAVABLE P'TIT DESSOUS Petit Pea

La couche coton, fine, douce et confortable !

supporte 300 lavages.
500€ de gain par an par enfant.

Confortable : sans élastiques, les bords en lycra très larges ne marquent pas la peau. Les barrières anti-fuites douces et efficaces gardent bébé au sec quelques heures. Le voile "bébé au sec" en Coolmax évacue l'humidité et protège les peaux les plus sensibles.

Ajustable : bandes agrippantes.



Séchage à l'air libre.



COUCHE LAVABLE P'TIT DESSOUS So Easy

La couche légère et imperméable !

supporte 300 lavages.
500€ de gain par an par enfant.

Confortable : l'intérieur en Coolmax évacue l'humidité et la transpiration pour garder la peau de bébé sèche et fraîche.

Pratique : légère et imperméable.

Ajustable : boutons pressions.



Utilisation au sèche-linge.



COUCHE LAVABLE P'TIT DESSOUS So Bamboo

La couche **tout-en-un** ultra-absorbante !

supporte 300 lavages.
500€ de gain par an par enfant.

Confortable : l'insert à double face Bamboo/Coolmax isole bébé de l'humidité et protège les peaux les plus sensibles.

Ultra-absorbante : 2 fois plus absorbant que le coton, le bambou assure une absorption à 360°.

Ajustable : boutons pressions.



Utilisation au sèche-linge.
S'utilise avec les culottes de protection.

x5



x5

KIT COUCHES LAVABLES HAMAC

La couche **tout-en-un** fine, performante, brevetée et française !

supporte 500 lavages.
700€ de gain par an par enfant.

Confortables : excellente capacité d'absorption grâce à son système breveté anti-fuite. Les microfibrilles Meryl facilitent le transport de l'humidité corporelle, augmentent la vitesse de séchage et évitent le refroidissement de la peau.

Ajustables : bandes agrippantes.



Utilisation au sèche-linge.
(programme court synthétique (max 60°C)).



Coloris au choix : BLANC (001) - CERISE (121) - VIOLET (034) - BLEU TURQUOISE (141) - VERT CLAIR (037).
Vendu sans insert. Réalisé en 90% COTON et 10% ELASTHANNE. Doublure 50% POLYESTER 50% POLYURETHANE.

Taille 1 - 3/7 kg

63 385

l'unité

Taille 2 - 5/11 kg

63 386

l'unité

Taille 3 - 10/16 kg

63 387

l'unité



Coloris au choix : ORANGE (007) - VIOLET (034) - BLEU TURQUOISE (141) - VERT (008) - GRIS (006).
Séchage rapide. Réalisé en POLYESTER.

Taille 1 - 3/9 kg

63 393

l'unité

Taille 2 - 8/16 kg

63 394

l'unité

Taille unique - 3/15 kg

63 403

l'unité



Coloris au choix : JAUNE (014) - ORANGE (007) - ROUGE (011) - BLEU TURQUOISE (141) - VERT CLAIR (037) - GRIS (006).
Composé de : 1 couche lavable et 1 insert. Réalisé en 80% VISCOSE DE BAMBOU et 20% POLYESTER (intérieur) - 80% COTON et 20% POLYESTER (extérieur).

Taille 1 - 3/9 kg

63 388

l'unité

Taille 2 - 8/16 kg

63 389

l'unité

Taille 3 - 11/20 kg

63 391

l'unité

Taille unique - 3/15 kg

63 402

l'unité

Composé de : 5 couches, 5 absorbants et 1 booster. Réalisé en MICROFIBRES MERYL (couches), MICROFIBRES 100% POLYESTER et 100% POLYAMIDE (absorbants et booster).

Taille S - 4/7 kg

Coloris GRIS (006).

63 877

l'ensemble

Taille M - 5/11 kg

Coloris VERT CLAIR (037).

63 878

l'ensemble

Taille L - 8/15 kg

Coloris BLEU OUTREMER (062).

63 879

l'ensemble

Taille XL - 13/18 kg

Coloris ORANGE (007).

63 881

l'ensemble



LOT DE 2 INSERTS LAVABLES Petit Pea

la paire

Taille 1

64 468

Taille 2

64 469

Taille 3

64 471



INSERT ABSORBANT Couches So Easy

64 467

l'unité

S'utilise aussi avec les couches so bamboo.

Cosmétiques



100 % naturel.

*Idéal pour
les peaux sensibles*



Dès la naissance

A LINGETTES WATER WIPES	64 173	les 60	nouveau
B SOLUTION NETTOYANTE SANS RINCAGE 500 ml	64 172	l'unité	
C LOTION ASSÉCHANTE SENSIMYL 100 ml	64 174	l'unité	
D CRÈME RÉPARATRICE Visage et corps SENSIMYL 50 ml	64 175	l'unité	
E CRÈME PROTÉCTRICE Soins apaisants et protecteur 100 ml	64 176	l'unité	
F LINIMENT OLÉO-CALCAIRE Liniderm 480 ml	64 177	l'unité	
G VASELINE Soins adoucissants et protecteur 50 ml	64 178	l'unité	
H COLD CREAM Soins nourrissants et protecteur 50ML	64 179	l'unité	
I ANTI-ADHÉSIFS 125 ml	64 180	l'unité	

N + 3 ans

nouveau

SAVON DE MARSEILLE 1L Le savon traditionnel de Marseille nettoie efficacement et tout en douceur sans dessécher la peau. Il convient au lavage fréquent des mains et peut aussi s'utiliser sur le corps. La base de ce savon est issue de la saponification d'huiles végétales d'origine naturelle, la texture et la couleur de ce savon peuvent légèrement évoluer, ce qui n'altère en rien sa qualité.

Citron Menthe	64 168
Rose	64 169
Pamplemousse rose	64 171

Dès la naissance

J SAVON SURGRAS DOUCEUR BÉBÉ	56 503	l'unité
K GEL LAVANT DOUCEUR BÉBÉ 500 ml	56 504	l'unité
L LINIMENT NETTOYANT PROTÉCTEUR 500 ml	56 501	l'unité
M POMPE pour savon liquide 1L	05 857	l'unité

O Dès la naissance

LINIMENT OLÉO-CALCAIRE BIO Ce liniment BIO nettoie, hydrate et protège le siège de bébé. Il contient uniquement 4 ingrédients, dont 48% d'huile d'olive vierge, certifiée Bio, à pression à froid. Sans rinçage. Contenance 450 ml. Réalisé en Ingrédients naturels.

58 818 l'unité

Pharmacie et Hygiène

*Physiodose est n°1
du sérum physiologique
en pharmacie!*



Dès la naissance

P SPRAY HYGIÈNE NASALE MARIMER 100 ml	64 158	l'unité
Q SPRAY RHUME MARIMER 100 ml	64 159	l'unité
R COMPRESSES CHLORHEXIDINE SEPTIMYL 2,5 ml	64 161	les 12
S CHLORHEXIDINE SEPTIMYL Unidose	64 162	l'unité
T SOLUTION DÉSINFECTANTE SEPTIMYL 100 ml	64 163	l'unité

nouveau



Dès la naissance **nouveau**

SÉRUM PHYSIOLOGIQUE 5 ml Composé de chlorure de sodium à 0,9 %, d'eau purifiée et de solution stérile, ces doses à usage unique sont idéales pour l'hygiène du nez, des yeux, des oreilles et pour le lavage des plaies. Peut être utilisé pour l'hygiène nasale 1 à 6 fois par jour selon les besoins.

U 40 doses	64 157
V 100 doses	64 156



+ 3 ans **nouveau**

ALCOOL MODIFIÉ 70% Cette solution permet un nettoyage et une désinfection saine de la peau.

W 250 ml	64 164
X 500ml	64 165

Appareils de mesure



TOISE BODYMÈTRE de 0 à 220 cm Une fois la toise fixée au mur, il suffit d'abaisser la partie mobile sur la tête de l'enfant pour voir apparaître sa taille sur le cadran. Plage de mesure : de 0 à 220 cm. Graduation 1 mm. L: 3,5 cm - H: 11,5 cm - P: 15 cm. Réalisé en PLASTIQUE. Livré avec la visserie.

28 217 l'unité



La nacelle se détache pour une utilisation à plat pour les enfants plus âgés !



classe médicale 3

SECA

PÈSE-BÉBÉ ET PÈSE-PERSONNE MÉDICAL Confortable grâce à ses formes arrondies et à ses bords relevés, cet article est idéal pour une utilisation professionnelle en toute sécurité. En ôtant la nacelle d'une simple pression, le pèse-personne s'utilise à plat. Sa fonction HOLD mémorise le résultat de la pesée et permet ainsi de s'occuper de Bébé avant d'en noter le poids. La fonction TARE permet de déduire de la pesée le poids d'une couche ou d'une couverture. Graduation par 10 g jusqu'à 10 kg et 20 g au-delà. Fonctionne avec 6 piles LR6 (fournies). L: 55,2 cm - l: 36,2 cm - H: 16,2 cm - Poids 2,75 kg, Nacelle L: 52,5 cm - l: 25 cm - H: 8 cm. Capacité: 20 kg.

35 083 l'unité



nouveau

PÈSE PERSONNE Graduation par 100 g. Portée jusqu'à 200 kg. Grand écran LCD : 100 mm de large. Plateau large. Fonctionne avec 4 piles AA LR06 (non fournies). L: 33 cm - l: 32 cm - H: 2,7 cm. Réalisé en PLASTIQUE.

62 197 l'unité



Dès la naissance

PÈSE BÉBÉ Sans piles, ce pèse-bébé se recharge par câble USB pour un temps d'utilisation équivalent à 6 mois ou 500 utilisations. Il possède un rebord de 8 cm pour une meilleure sécurité. La fonction amortissement offre une meilleure précision de pesée, même lorsque votre bébé bouge, l'écran numérique affiche son poids à 5 g près. Graduation par 5 g jusqu'à 20 kg. Arrêt automatique au bout d'1 minute. L: 55,5 cm - l: 33 cm - H: 8 cm. Livré avec 1 recharge USB (temps de chargement 2h).

58 073 l'unité

@ + d'infos sur notre site



THERMOMÈTRE DE BAIN
L: 15 cm - l: 7 cm.

26 341 l'unité



THERMOMÈTRE NUMÉRIQUE ÉTANCHE
L: 12,2 cm - l: 1,6 cm.

48 172 l'unité



THERMOMÈTRE INFRAROUGE BACK LIGHT
L: 17,5 cm - l: 3,1 cm. Largeur de l'embout: 7,2 cm.

59 341 l'unité



THERMOMÈTRE SANS CONTACT
L: 12,5 cm - ép: 2,5 cm.

62 803 l'unité



TROUSSE DE PREMIERS SECOURS ASEP ÉQUIPE ÉCOLE 4 personnes
L: 18 cm - l: 12 cm - ép: 5 cm.

29 949 l'ensemble



MALLE DE PREMIERS SECOURS ÉCOLE ASEP PPMS 50 personnes.
L: 49,5 - l: 39 - H: 34 cm

56 792 l'ensemble



KIT PHARMACIE COMPLÈTE Composé de : 1 armoire à pharmacie et 1 kit Éducation nationale.

46 090 l'ensemble

RÉASSORT TROUSSE DE SECOURS ASEP ÉDUCATION NATIONALE
Pince à échardes : L: 7,5 cm - H: 0,5 cm.

29 956 l'ensemble

ARMOIRE À PHARMACIE
L: 31 cm - l: 14,5 cm - H: 45,5 cm.

46 096 l'unité



PAIRE DE CISEAUX À BOUTS RONDS
L: 10 cm.

42 293 l'unité



PINCE À ÉPILER
L: 7,5 cm.

42 294 l'unité



SET PEIGNE ET BROSE pour bébé
Brosse : L: 14,5 cm - l: 4,5 cm.

06 528 l'ensemble

Linge de toilette



Oeko-Tex : label garantissant l'absence de produits toxiques pour le corps et l'environnement.

Boucle d'attache sur tous les éléments.



A LINGE DE TOILETTE



100% COTON
320 g/m².



B LINGE DE TOILETTE LAVAGE INTENSIF



100% COTON
420 g/m².



prix doux

A

LINGE DE TOILETTE Réalisé en 100 % COTON 320g/m². Lavage à 60 °C. Utilisation au sèche-linge. Coloris au choix : BLEU CLAIR (057) - VERT CLAIR (037).

Gant de toilette L: 19 cm - l: 13 cm.

63 163 l'unité

Petite serviette de toilette

L: 47 cm - l: 28 cm.

63 164 l'unité

Serviette de toilette L: 47 cm - l: 90 cm.

63 165 l'unité

B

LINGE DE TOILETTE LAVAGE INTENSIF Résiste au chlore. Éponge de grande qualité : fils retors pour une résistance accrue. Tissage traditionnel pour augmenter la douceur des fibres. Réalisé en éponge 100% COTON 420 g/m². Lavage à 90 °C. Utilisation au sèche-linge. Coloris au choix : BLANC (001) - ORANGE (007) - ROSE (003) - BLEU CLAIR (057) - VERT CLAIR (037).

Gant de toilette enfant L: 14 cm - l: 9 cm. 51 636

Gant de toilette L: 19 cm - l: 13 cm. 51 637

Carré de toilette L: 28 cm - l: 28 cm. 51 638

Petite serviette L: 47 cm - l: 28 cm. 51 639

Grande serviette L: 47 cm - l: 90 cm. 51 644



Assortiment de 5 couleurs.

MAXI LOT Gants de toilette enfant	51 652	-
	les 10	
MAXI LOT Gants de toilette	51 653	-
	les 10	
MAXI LOT Carrés de toilette	52 767	-
	les 10	
MAXI LOT Petites serviettes	52 768	-
	les 10	
MAXI LOT Grandes serviettes	52 769	-
	les 10	



soit l'unité



ROULEAU DE PROTECTION JETABLE PRÉDÉCOUPÉ

Ce rouleau de papier de protection jetable s'utilise avec les matelas de change. Résistant, il facilite l'entretien de ceux-ci. L: 75 m - l: 50 cm. Feuille seule : L: 34 cm - l: 50 cm. Réalisé en OUATE DE CELLULOSE.

38 471 l'unité



LINGETTES L: 20 cm - l: 15 cm. Réalisé en FIBRES DE BAMBOU. Lavage à 30 °C. Utilisation au sèche-linge. Coloris VERT CLAIR (037).

55 018 les 10

GANTS JETABLES INTISSÉS

Résistant à l'eau ! L: 22 cm - l: 15 cm.

50 172 les 1000

GANTS JETABLES PLASTIFIÉS

Grâce à l'intérieur en plastique, vous garderez la main au sec. L: 22 cm - l: 15 cm. Réalisé en PAPIER (extérieur) et en POLYÉTHYLÈNE (intérieur) de 50 g/m².

51 310 les 100

La première serviette
100% biodégradable !



C LINGE DE TOILETTE NATURE



450 g/m²

Moelleux et absorbant



D LINGE DE TOILETTE GRANDE QUALITÉ



100% COTON

500 g/m²

Super absorbant
Ultra-moelleux
Boucle d'attache
des gants



Coton et pigments avec
empreinte écologique réduite.

Coton issu de
l'agriculture biologique.



C

LINGE DE TOILETTE NATURE Réalisé en 100 % COTON issu de l'agriculture biologique. 450 g/m². Lavage à 30 °C. Utilisation au sèche-linge. Coloris au choix : BLANC (001) - VERT (008) - GRIS (006).



	L: 20 cm - l: 15 cm.	42 532
Gant de toilette		
Serviette de toilette	L: 100 cm - l: 50 cm.	42 533
Grande serviette de toilette	L: 140 cm - l: 70 cm.	42 534

➔ Retrouvez nos couches lavables p 313.



Oeko-Tex : label garantissant l'absence de produits toxiques pour le corps et l'environnement.

Coton issu de l'agriculture biologique.



Séchage rapide.

nouveau

LINGETTES LAVABLES Côté 20 cm. Réalisé en 100 % COTON issu de l'agriculture biologique. (certifié GOTS). Lavage à 40 °C. Coloris BEIGE (010).

62 728	les 5
63 400	les 10

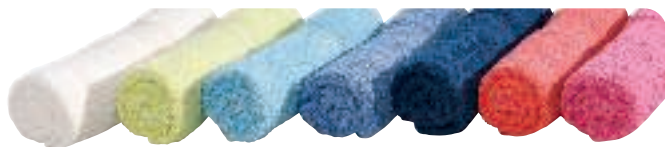

D

LINGE DE TOILETTE GRANDE QUALITÉ Réalisé en 100 % COTON. 500g/m² Lavage à 60 °C. Utilisation au sèche-linge. Coloris au choix : BLANC (001) - VERT CLAIR (037) - BLEU CLAIR (057) - BLEU (002) - BLEU FONCÉ (142) - SAUMON (031) - FUCHSIA (021).



	L: 20 cm - l: 15 cm.	20 870	à partir de 6
Gant de toilette			
Serviette de toilette	L: 100 cm - l: 50 cm.	20 869	
Grande serviette de toilette	L: 140 cm - l: 70 cm.	20 871	



+ d'infos sur notre site



SAC À LINGE
H: 100 cm - Ø 63 cm.

30 075 l'unité
à partir de 5 l'unité



BAC À LINGE TRESSÉ L: 57 cm - l. min: 33,8 cm - l. max: 44,5 cm - H: 58 cm - Poids: 1,22 kg. Réalisé en POLYPROPYLENE. Coloris au choix : NOIR (017) - GRIS (006).

53 469 l'unité



DIABLE AVEC SAC
L: 45 cm - l: 35 cm - H: 88 cm.

39 470 l'ensemble

Le chlore s'utilise toujours seul (sans lessive, sans adoucissant...) avec une eau à 20°C. La javelisation doit être suivie de 2 rinçages.



ESPACE REPAS ET HYGIÈNE

- 320 GAMME ALIMENTATION **nouveau**
- 322 MOBILIER DE REPAS
- 332 VAISSELLE ET ACCESSOIRES
- 342 BAVOIRS ET BLOUSES
- 348 ÉQUIPEMENT DE CUISINE
- 350 HYGIÈNE DES LOCAUX
- 352 VÊTEMENTS ET PROTECTION



commandez sur

Un site complet pensé pour vous faciliter la vie



nouveau

Gamme alimentation !

Répondre à tous leurs besoins jusqu'au cœur de l'assiette !

Du lait aux goûters, en passant par les repas, nous vous proposons une gamme complète de produits sains et savoureux. Les recettes que nous proposons sont originales avec des produits de nos régions, élaborées en France et naturellement bio. Les ingrédients sont conditionnés pour leur garantir une longue

conservation sans conservateurs (gourdes, pots, etc.). Aucun ajout inutile afin de privilégier le vrai goût des ingrédients !

De la crèche à l'école, vous trouverez des formats adaptés à chaque âge et de multiples recettes pour accompagner les enfants dans la diversification alimentaire.

Des partenaires de confiance !

Nous avons choisi des partenaires partageant nos exigences en termes de qualité et de sécurité, au savoir-faire reconnu, tournés vers le bien-être de l'enfant.



Pionnier sur le marché de l'alimentation infantile bio, Babybio propose depuis plus de 25 ans une alimentation authentique, respectueuse de l'environnement par l'utilisation d'ingrédients bio, avec des recettes proches du fait maison. Babybio est soumis à une double réglementation, celle de l'alimentation infantile et celle de l'agriculture biologique. Créée il y a 20 ans, **Vitabio** répond aux mêmes exigences avec ses produits destinés aux plus grands.

Popote.

Popote, c'est une sélection de gourdes mono-saveurs de fruits, légumes, viandes bio et poissons sauvages. Un concept original pour composer ses repas selon ses envies, idéal pour la diversification alimentaire.





Retrouvez tous les produits

dès maintenant sur

DES **PRODUITS**
À L'UNITÉ OU
DES **LOTS** POUR
BÉNÉFICIER DE
PRIX REMISÉS

RENOUVELEZ
VOS ACHATS
en **1 CLIC !**
À partir de vos précédentes
commandes, en cliquant sur
"Renouveler"

TOUTES LES
INFORMATIONS
NUTRITIONNELLES
ET LA
COMPOSITION
DES PRODUITS
EN DÉTAILS.

Une gamme
complète pour
tous les goûts !



Bien choisir son mobilier de restauration



page 328

page 326

page 87

CHAISE Macaron
à partir de

page 120

**TABLE PLATEAU STRATIFIÉ
- PIÈTEMENT METAL GRIS**
à partir de



en structure d'accueil
petite enfance



Chaises
et tabourets
p 100 à 111



Tables
p 114 à 129



Meubles de
rangement
p 162 à 175



au sein d'un
établissement scolaire





GARANTIE 2 ANS

Procès-verbaux
acoustiques - CSTB

Non feu
Livré sans accessoires
de fixation.



Absorption acoustique :
une haute performance
dans l'absorption des sons,
mesurée dans un laboratoire
certifié.

Modularité : une gamme
de panneaux acoustiques
déclinés en différents
formats.

Simplicité : de nombreuses
solutions de pose simples
et rapides aux murs et/ou
au plafond.

Esthétisme : un habillage
moderne avec un tissu en
3 dimensions et un nuancier
de 4 coloris.

Installations multiples :
plaqué au mur ou au plafond,
suspendu, sous forme de
dalle ou de cloisons.

Indépendante,
se positionne en milieu de pièce

Pour mur et plafond
(ajout de système
de fixation obligatoire).

Conseil d'installation pour une insonorisation efficace :

la surface de panneaux
à installer dans votre salle
(mur, plafond ou milieu de
pièce) doit représenter un
tiers de votre surface au sol.

Exemple :
pour une salle de 30 m²,
j'installe 10 m² de panneaux.

Confort acoustique

Réalisé en ACIER GALVANISÉ (cadre) et FIBRES DE POLYESTER IGNIFUGÉ RECYCLABLE (absorbant).
Livraison sous 5 semaines.

Coloris au choix : BLANC (001) - ORANGE CLAIR (164) - VERT CLAIR (037) - GRIS (006). ○ ● ● ● ●

CLOISONS MOBILES ACOUSTIQUES DÉCO

Rectangulaire	Carré
Avec pieds : H: 128 cm - l: 60 cm - ép: 5 cm - Poids: 19 kg. Panneau seul : H: 122 cm - l: 60 cm - ép: 5 cm.	Avec pieds : H: 128 cm - l: 120 cm - ép: 5 cm - Poids: 16 kg. Panneau seul : Côté : 122 cm - ép: 5 cm.
49 971	49 972

PANNEAUX ACOUSTIQUES DÉCO

Rectangulaire	Carré
L: 118 cm - l: 58 cm - ép: 5 cm - Poids: 6,5 kg.	Côté : 58 cm - ép: 5 cm - Poids: 4,5 kg.
49 969	49 968



Les vis pour la fixation aux murs et plafonds ne sont pas fournies, elles dépendent de la nature de vos murs.



FIXATION Suspendu 4 câbles pour panneaux acoustiques Le nécessaire pour fixer un panneau suspendu à votre plafond. Ce système facilement réglable en hauteur permet de casser les grands volumes pour une meilleure efficacité.

49 975 l'ensemble

FIXATION Dalle pour panneaux acoustiques À l'aide de ce kit composé de 4 agrafes nécessaires à la fixation d'un panneau, remplacez vos plaques de faux plafonds par nos produits insonorisants en vous appuyant sur la structure existante. Réalisé en ALUMINIUM.

49 973 l'ensemble





 **conception wesco**

GARANTIE 3 ANS

Conforme à la norme NF EN 1023 mobilier de bureau - cloisons

Livré à plat, à monter soi-même.



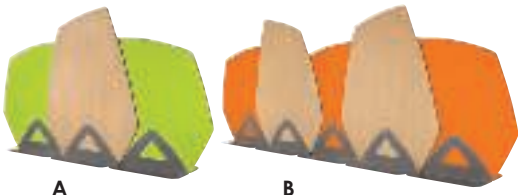

-  **Facile d'entretien :** Revêtements mélaminés assortis à nos meubles
Munis de patins pour ne pas abîmer vos sols
- Ultrastable :** Pieds en métal finition epoxy

 **Teneur en formaldéhyde inférieure à 4 mg/100 g (soit 2 fois inférieure à la norme européenne).**

Claustras autoportants



CLAUSTRAS AUTOPORTANTS Hexa Réalisé en panneaux fibres moyennes densité mélaminé et pieds en métal finition époxy. Muni de patins antidérapants. Coloris au choix : BLANC (001) - NATUREL (016) - ORANGE CLAIR (164) - VERT CLAIR (037).

A	KIT CLAUSTRAS Le bosquet	3 claustras (1 grand et 2 petits).	H: 150 cm - L: 280 cm - l: 48 cm.		56 258 l'ensemble -
B	KIT CLAUSTRAS La forêt	5 claustras (2 grands et 3 petits).	H: 150 cm - L: 440 cm - l: 48 cm.		56 259 l'ensemble -
C	Petit modèle		H: 120 cm - L: 120 cm - l: 48 cm.		56 156 l'unité
D	Grand modèle		H: 150 cm - L: 120 cm - l: 48 cm.		56 157 l'unité

Conforme à la norme
NF EN 12 790 de 2009 :
exigences relatives à la
sécurité des transats
Sans phtalates. Sans PVC.



Oui
à la toile
biosourcée !



Dès la naissance
TRANSAT/FAUTEUIL BÉBÉ Origami
Toile enduite biosourcée

Ce transat a tout pour plaire ! Grand confort et évolutif, il s'adapte aux enfants de 0 à 3 ans. Deux positions pour répondre aux besoins du tout-petit jusqu'à 9 mois, ensuite jusqu'à 3 ans avec un changement de position ultra simple en 2 mouvements de rotation, à effectuer par l'adulte. Encombrement en position Bébé L: 73 cm - l: 42 cm. Réalisé en TOILE ENDUITE biosourcée et MOUSSE DE POLYETHER 24 kg/m³. Lavage à l'eau ou avec notre produit nettoyant. Coloris au choix : BLEU CLAIR (057) - VERT CLAIR (037) - GRIS CLAIR (180).

60 084 l'unité

+ Hygiénique avec son revêtement en toile
enduite facile à nettoyer.

Mousse haute densité qui ne s'affaisse pas avec le temps.

Harnais 5 points amovible

Évolutif de 0 à 3 ans avec ses 2 positions :

- position inclinée et creusée pour les bébés jusqu'à 9 mois (ou 9 kg)
- position droite avec un harnais amovible pour les plus grands jusqu'à 3 ans



Oeko-Tex : label garantissant
l'absence de produits toxiques
pour le corps et l'environnement.

2 en 1,
évolutif !

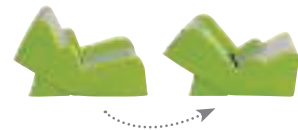

Dès la naissance
TRANSAT/FAUTEUIL BÉBÉ Origami Encombrement en position Bébé L: 73 cm - l: 42 cm. Réalisé en TOILE ENDUITE Biosourcée Support Coton et MOUSSE DE POLYETHER 24 kg/m³. Lavage à l'eau ou avec notre produit nettoyant. Coloris au choix : BLEU CLAIR (057) - VERT CLAIR (037) - GRIS CLAIR (180).

56 018

l'unité

- + Pratique :** Réglable en hauteur d'une seule main (3 positions). Se plie à plat.
- Hygiénique :** Tissu facile à retirer et lavable en machine.
- Sécurité :** Harnais 3 points facile à enfiler.
- Confortable :** Tissu doux et assure un bon maintien.
- Ultra-léger :** Se bouge facilement et peut s'utiliser partout.

Transats

Dès la naissance **nouveau**
TRANSAT MAXI COSI KORI Doté d'un réducteur d'assise, ce transat offre un maximum de maintien et de confort à bébé. Il passe facilement du mode fixe au mode balancelle. H : 46 cm - L : 23 cm - l : 36 cm - Poids : 2,32 kg. Lavage à 30 °C (housse amovible). Utilisation jusqu'à 9 kg/enfant.
 64 425 l'unité



- + Pratique :** Effet balancement.
- Hygiénique :** Tissu facile à retirer et lavable en machine.
- Sécurité :** Harnais 3 points facile à enfiler.
- Confortable :** Tissu doux et soutien dorsal.

Dès la naissance **nouveau**
TRANSAT BOUNCER EVOLUX Avec son assise ergonomique et stable, la structure du transat offre un balancement naturel. Bébé est confortablement installé grâce à l'assise rembourrée qui lui assure un soutien dorsal. L : 74 cm - l : 46 - H : 56 cm. Poids 2,8 kg. Réalisé en ACIER, HÊTRE et JERSEY. Lavage à 30 °C (housse amovible). Utilisation jusqu'à 9 kg. Coloris GRIS CLAIR (180).
 64 545 l'unité

- + Pratique :** 2 en 1, transat effet balancement et chaise berçante.
- Hygiénique :** Housse amovible et lavable en machine.
- Sécurité :** Harnais 3 points facile à enfiler.
- Confortable :** Tissu très doux.
- Ultra-léger :** Se bouge facilement et peut s'utiliser partout.



Oeko-Tex : label garantissant l'absence de produits toxiques pour le corps et l'environnement.

Dès la naissance
TRANSAT BOUNCER BALANCE SOFT Assise en tissu épousant la forme du corps et soutenant parfaitement la tête et le dos de Bébé. La forme du transat permet un balancement que Bébé apprendra vite à gérer lui-même. Une fois que l'enfant tient assis tout seul, il suffit de retourner le tissu pour transformer le transat en une confortable chaise berçante. Position transat: de la naissance jusqu'à 9 kg ou que votre enfant puisse s'asseoir sans aide. Position fauteuil dès que votre enfant est capable de marcher ou s'asseoir seul. Jusqu'à 13 kg environ 2 ans. H: 58 cm - L: 89 cm - l: 39 cm - Plié H: 11 cm - L: 89 cm - l: 39 cm. Poids: 2 kg. Réalisé en 100 % COTON. Lavage à 40 °C. Coloris GRIS (006).
 48 137 l'unité



HOUSSE DE RECHANGE pour transat balancier

59 155 l'unité



Harnais sécurisant et rembourré.



0 à 9 mois
BALANCELLE CONFORT
 56 925 l'unité



HOUSSE DE RECHANGE pour ancien transat Wesco
 57 869 l'unité



Cette housse s'utilise exclusivement sur nos anciens transats Wesco (réf. 49484, 49486, 52261, 52259, 52262, 52263).

Ne jamais poser le transat en hauteur, mais toujours au sol. Ne jamais porter le transat avec le bébé. Ne pas utiliser le transat dès lors que l'enfant se tient assis tout seul. Ce transat n'est pas prévu pour de longues périodes de sommeil.



conception
wesco

GARANTIE 3 ANS
sauf accessoires

Sans phtalates.

Livré à plat, à monter
soi-même.



Maxi confort pour vous comme pour bébé !

A FAUTEUIL D'ALLAITEMENT Ce fauteuil d'allaitement assure un grand confort. La tête bien calée et le bras soutenu, la relation adulte/bébé se fait sans tension et en toute sécurité. En complément, le repose pied assure une position optimale, la poche de rangement garde la tétine et le doudou à portée de main et la tablette donne un accès direct au biberon. L: 86 cm - l: 59 cm - H: 113 cm. H. d'assise: 42 cm. Réalisé en MULTIPLIS verni. Livré à plat, à monter soi-même. Coloris au choix : BLEU (002) - VERT (008) - GRIS (006).

41 322

l'unité



B POCHE pour fauteuil d'allaitement Permet de ranger jusqu'à 4 biberons. Réalisé en TISSU SYNTHÉTIQUE. Lavage à 30 °C. Coloris GRIS (006).

41 331

l'unité

C TABLETTE pour fauteuil d'allaitement Amovible, elle s'adapte à notre fauteuil d'allaitement sans vissage, à droite comme à gauche. L: 40 cm - l: 33,5 cm - H: 13 cm. Réalisé en MULTIPLIS verni. Livré à plat, à monter soi-même. Coloris NATUREL (016).

51 717

l'unité

D REPOSE-PIEDS pour fauteuil d'allaitement Ce repose-pieds se loge sous le fauteuil et vient se caler sous les pieds en optimisant la position. L: 60 cm - l: 54 cm - H: 13,5 cm. Réalisé en MULTIPLIS verni. Livré monté. Coloris NATUREL (016).

41 308

l'unité



+ d'infos
sur notre site

page 51



Pour adulte

**ASSISE New Basic FAUTEUIL
2 ACCOUDOIRS**

L: 85 cm - l: 73 cm - H: 75 cm -
P. d'assise: 45 cm.

56 457

l'unité

page 52

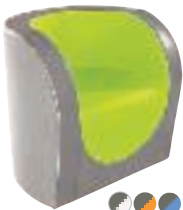

Pour adulte

ASSISE Cabrio FAUTEUIL

L: 59 cm - l: 70 cm - H: 70 cm -
H. d'assise: 42,5 cm.

54 864

l'unité

page 56



Pour adulte

**FAUTEUIL D ACCUEIL Lucy
Version Confort**

L: 78 cm - l: 75 cm - H: 94 cm.

59 631

l'unité

page 201



4 à 9 mois

**COUSSIN CALE-BÉBÉ
Grand modèle**

Ext : l: 60 cm - P: 53 cm - ép: 14 cm.
Int : l: 27 cm - P: 23 cm.

57 242

l'unité



E



Utilisation d'hévéa.



E +9 mois

Garantie 1 an

CHAISE HAUTE ÉVOLUTIVE EN BOIS Réglable en hauteur : 5 positions. H. maximale entre le sol et la position de siège la plus haute : 56 cm. H. minimale entre le sol et la position de siège la plus basse : 15 cm. 14 trous avec un espace entre chacun de 3,3 cm. Ce produit est destiné aux enfants capables de se tenir seuls en position assise, âgés au maximum de 3 ans ou de poids inférieur ou égal à 15 kg. l: 49 cm - H: 83 cm - P: 57 cm. Réalisé en BOIS. Muni d'un repose-pieds réglable de 0 à 40 cm, d'un arceau amovible et d'un harnais de sécurité 3 points. Livré à plat, à monter soi-même. Coloris NATUREL (016).

27 403

l'unité

Évolutives, ces chaises s'adaptent à la croissance des enfants



0 à 3 ans

Garantie 1 an

TRANSAT/CHAISE HAUTE INCLINABLE Prima pappa zero 3 Polyvalente, compacte et ultra-confort, elle s'utilise dès la naissance comme transat, puis comme chaise haute lors de la diversification. Cette chaise anatomique peut se régler sur sept hauteurs différentes et le siège s'incline facilement sur cinq positions différentes pour manger, jouer, se relaxer et dormir. Pliage simple et rapide. La chaise tient debout une fois pliée. La tablette se range sur le montant arrière. Inclinaison du siège jusqu'à 150°. L: 55 cm - l: 77,5 cm - H: 104,5 cm - Poids: 7,6 kg. H. d'assise : 45 à 65 cm. P. d'assise : 22 cm. Lavage à l'éponge. Muni d'un repose-pied réglable, d'une tablette avec double plateau amovible et d'un harnais de sécurité 5 points et de 4 roulettes.

F PVC Coloris DIVERS (171).

52 271

l'unité

G Simili cuir Coloris GRIS (006).

54 659

l'unité

HOUSSE DE REMPLACEMENT

Housse compatible avec notre TRANSAT/CHAISE HAUTE INCLINABLE Prima pappa zero 3 PVC (réf 52271). Coloris DIVERS (171).

42 729

l'unité



F



G





Matière biosourcée 100 % recyclable.



A

nouveau
Iceberg,
une gamme
d'assises robustes
et pratiques



B



C



Scannez le QR Code et visualisez ce produit à 360° et en réalité augmentée dans votre pièce !



Bois issu de forêts écogérées.



conception
wesco

GARANTIE 3 ANS

Conforme à la norme EN 14988 (2017) : chaise haute pour enfants, exigences et méthodes d'essai.

Livré à plat, à monter soi-même.

+ 6 mois

A CHAISE HAUTE ICEBERG Ergonomique, légère et toute en rondeur, la chaise haute Iceberg permet à Bébé de déjeuner en toute sécurité et à hauteur d'adulte. Évolutive, elle se transforme en fauteuil bas grâce au petit piètement amovible. L: 52 cm - l: 56 cm - H: 82 cm - l. d'assise : 32 cm - H. d'assise : 55 cm. Réalisé en BOIS, PEHD biosourcé. Lavage à l'éponge. Muni d'un harnais de sécurité 5 points (amovible). Livré à plat, à monter soi-même.

Seule	63 229	l'ensemble
Avec tablette	63 228	l'ensemble
Avec tablette et coussin	63 234	l'ensemble

FAUTEUIL ICEBERG

Réalisé en BOIS, PEHD biosourcé. à l'éponge. Muni d'un harnais de sécurité 5 points (amovible). Livré à plat, à monter soi-même.

	B	H. d'assise : 18 cm.	C	H. d'assise : 30 cm.
		L: 40 cm - l: 39,5 cm - H: 44 cm - l. d'assise : 32 cm		L: 43,5 cm - l: 40 cm - H: 56 cm - l. d'assise : 32 cm
Seul	63 233		63 461	
Avec tablette	63 458		63 462	
Avec tablette et coussin	63 459		63 463	

PETIT PIÈTEMENT POUR FAUTEUIL ICEBERG

Hauteur des pieds : 13,5 cm -
Hauteur d'assise : 18 cm - Ø 3 cm.

63 225 l'unité

PIÈTEMENT HAUT POUR FAUTEUIL ICEBERG

Hauteur des pieds : 25,5 cm -
Hauteur d'assise : 18 cm - Ø 3 cm.

63 456 l'unité

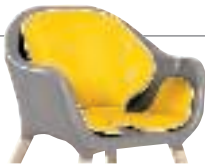

COUSSIN CONFORT
pour fauteuil et chaise ICEBERG

ép: 1 cm. Coloris au choix :
IVOIRE (138) - JAUNE (014) - BLEU
CLAIR (057) - VERT CLAIR (037).

63 217 l'unité



TABLETTE + ENTREJAMBE
pour fauteuil et chaise ICEBERG

L: 42 cm - l: 23 cm - H: 17 cm

63 183 l'unité



ENTREJAMBE
pour fauteuil et chaise ICEBERG

L: 35 cm - H: 15,3 cm - Ø 3 cm.

63 215 l'unité



HARNAIS
pour fauteuil et chaise ICEBERG

63 216 l'unité

Compatible
entrejambe
et tablette
(non inclus).

+ 3 ans

Chaises pour enfants Pensées pour être à la hauteur d'adulte !



ESPACE REPAS



Conforme à la norme NF D 60-300-1 et 2 : mobilier pour jeunes enfants.



l'unité

D	CHAISE JUNIOR Tradition	L: 36 cm - H totale: 85 cm - P: 36 cm - H d'assise: 53 cm.	Coloris au choix NATUREL (016) - JAUNE (014) - ROUGE (011) - BLEU (002) - VERT CLAIR (037)	63 158
E	CHAISE COQUE JUNIOR Easy	L: 50 cm - l: 45 cm - H: 88 cm - H. d'assise: 53 cm l. d'assise: 34 cm.	Coloris au choix ORANGE CLAIR (164) - VIOLET (034) - BLEU (002) - VERT CLAIR (037) - GRIS (006)	63 477
F	CHAISE EN MÉTAL JUNIOR	L: 50 cm - l: 45 cm - H: 88 cm - H. d'assise: 53 cm.	Coloris BLANC (001)	52 128



Bois issu de forêts écogérées.

Conforme à la norme NF S54-300 : sécurité des activités motrices

+ 18 mois

TOUR D'OBSERVATION Des curieux Avec cette tour d'observation, l'enfant grimpe tout seul, en clin d'œil, à la hauteur de l'adulte ! Il s'installe confortablement, protégé par les barres arrière et avant, le laissant libre de ses mouvements. Finies les frustrations, il peut ainsi participer à toutes les activités et observer, reproduire les gestes de grands pour devenir autonome. Pliage simple et rapide pour un gain de place maximal. L: 57 cm - l: 44 cm - H: 95 cm. Hauteur de la marche: 38 cm. Réalisé en MULTIPLUS verni. Lavage à l'aide d'un chiffon doux à l'eau froide savonneuse ou avec notre produit nettoyant. Livré démonté. Coloris au choix : BLANC (001) - BLEU CLAIR (057) - VERT CLAIR (037).

59 894

l'unité

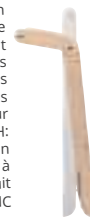

+ 6 mois
RÉHAUSSEUR MARCHEPIED
L: 29,5 cm - l: 38 cm - H: 36 cm.

56 182 l'ensemble



Biberons HEVEA



Peut être utilisé avec la balle en caoutchouc étoiles Hévéa pour faciliter la prise en main de bébé.

➔ page 389



Valve anti-colique.
Bouchon hermétique.
Graduations sur le biberon.

Très hygiénique, grâce à sa surface lisse et non poreuse.
Sans goût ni odeur.

nouveau

BIBERON EN VERRE HÉVÉA Les biberons HÉVÉA fabriqués en verre brosilicate pur résistent à la fois à la chaleur et aux chocs thermiques. Grâce à leur forme cylindrique, ils sont faciles à nettoyer. Réalisé en VERRE BOROSILICATE (biberon) et CAOUTCHOUC NATUREL (tétine). Livré avec 2 tétines débit moyen en caoutchouc 100% naturel.

A 120 ml	Ø 5 cm - H: 15 cm.	63 306	les 2
B 240 ml	Ø 5 cm - H: 21 cm.	63 307	les 2



Valve anti-colique : régule l'entrée d'air et réduit les risques de coliques.



TÉTINES HÉVÉA A utiliser avec les biberons Hévéa, ces tétines sont en caoutchouc naturel, un matériau à la fois doux et flexible. Réalisé en CAOUTCHOUC naturel.

Débit lent 0-3 mois	63 308	les 2
Débit moyen 3-24 mois	63 309	les 2

Biberons PURA

Sans PVC.
Sans plomb.
Sans bisphénol A.



Garde au chaud pendant 6 heures
Graduations
Acier inoxydable
Évolutif



BIBERON ACIER PURA Le biberon en acier inoxydable est un biberon sain, durable, qui se recycle entièrement. Il protège le lait contre l'exposition à la lumière, le préservant ainsi de la dégradation des nutriments, et garde le lait chaud pendant 6 heures. Réalisé en ACIER inoxydable et SILICONE. Lavage au lave-vaisselle. Ne pas utiliser au four à micro-ondes. Coloris au choix : VERT (008) - BLEU (002).

Embout tétine 150 ml	Ø 5,5 cm - H: 13 cm.	55 678	l'unité
Embout tétine 325 ml	Ø 5,5 cm - H: 20,5 cm.	55 677	
Embout bec 325 ml	Ø 5,5 cm - H: 20,5 cm.	55 679	

➔ Toute la vaisselle en inox page 340



Biberons REMOND



Solution ÉCONOMIQUE à partir de



Poudre E + facile à verser

BIBERON COL ÉTROIT RÉMOND Ø 4 cm. Livré avec une tétine 2 trous en SILICONE. Coloris au choix : ORANGE (007) - ROSE (003) - BLEU (002) - VERT (008).

C Polypropylène			à partir de 5
120 ml	H: 16,5 cm.	34 763	l'unité
270 ml	H: 21 cm.	34 764	l'unité
360 ml	H: 23 cm.	34 765	l'unité

D Verre			à partir de 5
110 ml	H: 16 cm.	34 766	l'unité
240 ml	H: 22,5 cm.	34 767	l'unité



Texture extra-douce : comme la peau de maman pour un contact et une tétée intuitive.

Valve anti-colique : régule l'entrée d'air, ce qui réduit les risques de coliques.



TÉTINES PHYSIOLOGIQUES Col étroit Le système de 3 vitesses de la tétine Air Control assure un débit variable pour s'adapter à l'appétit et au rythme de tétée de bébé. Tétine silicone base étroite. Ø 4 cm. Réalisé en SILICONE alimentaire. Lavage à la main. Coloris TRANSPARENT (101).

0-6 mois	61 088	les 2
6-18 mois	61 089	les 2

E BIBERON COL LARGE Rémond - verre - 240 ml Biberon en verre borosilicate, une matière naturelle, pure et résistante aux chocs. H: 17,6 cm - Ø 6,5 cm. Réalisé en VERRE. Livré avec 1 tétine anti-colique en silicone à débit constant (0 - 4 mois).

53 895	l'unité
---------------	---------

TÉTINES COLS LARGES Rémond S'utilisent avec les biberons à col large. Ø 5 cm. Réalisé en SILICONE alimentaire. Muni de valves de contrôle du flux anticoliques et de 4 trous pour un débit équilibré.

0 - 4 mois	55 187	les 2
+ 4 mois	55 186	les 2



nouveau
BIBERON EN VERRE 230 ml
Biberon léger et robuste à col large en verre de grande qualité. Lavage au lave-vaisselle. Livré avec une tétine en silicone débit moyen.
63 314 l'unité



Chauffage, stérilisation et accessoires

Spécial collectivités ! CHAUFFE BIBERONS PROFESSIONNEL

F **CHAUFFE BIBERONS PROFESSIONNEL**
Ce chauffe biberons bain marie est idéal pour chauffer jusqu'à 8 biberons col étroit. Le temps de chauffe est variable en fonction du nombre de biberons et de leur contenance. Régulation automatique de la température et pieds isolants. Alimentation sur secteur. L: 44 cm - l: 16 cm - H: 16,5 cm - Poids : 4 kg - Ø des alvéoles 8 cm. Réalisé en INOX. Lavage à la main. Livré sans accessoires, sans biberons, sous 4 semaines.

45 241

l'unité

Évite l'attente de refroidissement d'un chauffe biberon standard.



F

G **nouveau** **CHAUFFE BIBERON Bib expresso** Un expresso pour bébé ! Voilà un chauffe biberon qui va révolutionner le repas ! D'une seule main et en 30 secondes, le biberon est prêt grâce à la technique de chauffe ultra-précise. Il suffit de remplir le réservoir avec la quantité d'eau souhaitée et d'appuyer sur le bouton. Une fois chaude, l'eau se mélange de façon homogène à la poudre présente dans le biberon. Peut aussi servir à réchauffer des plats grâce à la fonction bain marie. La partie haute est amovible et emboîtable dans la base. Puissance de chauffe : 500 W. Mini : 90 ml - Maxi : 380 ml. Alimentation sur secteur. Ø 19 cm - H: 32 cm - P: 18 cm. Réalisé en PLASTIQUE. Lavage à l'éponge. Coloris au choix : BLANC/GRIS (182) - BLEU FONCÉ (142).

63 968

l'unité



G **Ultra-rapide** : une eau chaude dès 30 secondes pour ne pas faire attendre bébé.

Simple et intuitif : distribue l'eau chauffée directement dans le biberon par une simple pression du doigt.

Sécurité : Garantit une température précise et adaptée : 22°C et 37°C.

@ + d'infos sur notre site



**CHAUFFE BIBERONS/
STÉRILISATEUR/VAPOUCISEUR
6 en 1**
H: 33 cm - Ø 23 cm.

60 622

l'unité



Affichage numérique intuitif à options multiples

**CHAUFFE BIBERON/
STÉRILISATEUR NUMÉRIQUE**
L: 17 cm - l: 14,5 cm - H: 34 cm.

45 364

l'unité



Temps de chauffe 3 min.

CHAUFFE BIBERON VAPEUR
L: 15,5 cm - Ø 14 cm.

61 414

l'unité



STÉRILISATEUR 6 biberons
L: 28 cm - H: 32 cm.

58 070

l'unité



**STÉRILISATEUR MICRO-ONDES
4 biberons**
Ø 27 cm - H: 16 cm - Poids : 0,4 kg.
Coloris DIVERS (171).

42 343

l'unité



PINCE À BIBERONS
L: 10 cm - l: 2 cm.

46 026

l'unité



GOUPILLONS 2 en 1
L: 28 cm.

06 017

l'unité



petit goupillon pour tétines
**GOUPILLONS 2 en 1
ANTI-RAYURES**
Ø 6 cm - H: 26,5 cm.
Coloris DIVERS (171).

47 582

l'unité



ÉGOUTTOIR 6 BIBERONS
Ø 27 cm - H: 28 cm.

59 173

l'unité



PANIER POUR LAVE-VAISSELLE
L: 22 cm - l: 10 cm - H: 11,5 cm
- Poids: 105 g.

47 166

l'unité



+ 3 ans
BRACELETS D'IDENTIFICATION
L: 25 cm - l: 2,5 cm. Coloris au choix :
ROSE (003) - BLEU (002).

45 468

les 50



CASIER À BIBERONS
L: 19,5 cm - L: 13,5 cm - H: 13 cm.

06 018

l'unité

A
Sans bisphénol A.
Sans phtalates.
Dessous à ventouse amovible

➔ Bols page 339



Vaisselle Étape 1

Début de la diversification.

La gamme de vaisselle 1^{er} âge propose des produits permettant à l'enfant de franchir en douceur les différentes étapes de la diversification alimentaire. À cette étape, l'adulte donne à manger à l'enfant.



A + 6 mois

VAISSELLE À VENTOUSE L'assiette Elle possède un bord très incurvé facilitant la préhension des aliments par des personnes à motricité réduite ou peu précise, sans pour cela utiliser de couverts particuliers. Sa base à ventouse assure une grande stabilité et se retire pour le nettoyage de l'assiette au lave-vaisselle. Ø 17 cm - H. du rebord : 2,5 et 4,5 cm. Réalisé en POLYPROPYLENE très résistant. Lavage au lave-vaisselle. Utilisation au four à micro-ondes sans la ventouse. Coloris DIVERS (171).

05 607

l'unité

B



B + 6 mois

COUPELLE avec couvercle Contenance 35 cl - Ø 12 cm. Réalisé en POLYPROPYLENE. Lavage au lave-vaisselle. Utilisation au four micro-ondes. Coloris au choix : ORANGE (007) - FUCHSIA (021) - BLEU (002) - VERT (008).

54 735

l'unité

C



C + 6 mois

COUPELLE avec couvercle Contenance 60 cl - Ø 14,5 cm. Réalisé en POLYPROPYLENE. Lavage au lave-vaisselle. Coloris au choix : BLANC (001) - ORANGE (007) - FUCHSIA (021) - BLEU (002) - VERT (008).

56 824

l'unité

Manche long permettant d'aller au fond des petits pots.



Cuilleron souple

D

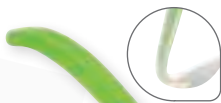

Cuilleron souple

E les 12

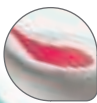

Cuilleron thermosensible

F les 4



G



H

I

+ 3 mois

CUILLÈRES avec cuilleron souple Ces cuillères possèdent des bords qui protègent les gencives délicates et les dents. Réalisé en PLASTIQUE (manche) et en SILICONE (cuilleron). Lavage au lave-vaisselle. Coloris DIVERS (171).

D L: 16,5 cm - l: 1,5 cm.

06 413

l'unité

à partir de 6

l'unité

E L: 15,5 cm - H: 1,8 cm - Ø 2,5 cm. Coloris au choix : ORANGE (007) - VIOLET (034) - BLEU (002) - VERT (008).

49 755

les 12

F + 3 mois

CUILLÈRES THERMOSENSIBLES Ces cuillères possèdent des bords qui protègent les gencives délicates et les nouvelles dents de Bébé. La partie thermosensible change de couleur lorsque la nourriture est trop chaude. L: 15 cm - l: 2,5 cm. Réalisé en PLASTIQUE (manche) et en SILICONE (cuilleron). Lavage au lave-vaisselle.

26 249

les 4

G + 4 mois

CUILLÈRE D'APPRENTISSAGE **nouveau** Idéal pour les premiers repas. Long manche en inox et partie creuse recouverte de silicone blanc très doux pour les gencives de Bébé. L: 13,5 cm - diamètre 2 cm. Réalisé en INOX et SILICONE. Lavage au lave-vaisselle. Ne pas utiliser au four à micro-ondes. Coloris BLANC (001).

63 951

l'unité

H + 6 mois

CUILLÈRE BIBERON Remplissez simplement le récipient avec la quantité souhaitée de nourriture (ou céréales) et pressez légèrement le récipient. La nourriture se déposera sur la cuillère. Convient également pour les laits épais. Muni d'un couvercle à cuillère. Contenance 90 ml. Composé de : 1 biberon, 1 tétine débit lent et 1 tétine débit rapide. L: 19 cm - Ø 5 cm. Réalisé en SILICONE et POLYPROPYLENE. Lavage au lave-vaisselle. Coloris DIVERS (171).

47 191

l'unité

I + 10 mois

GRIGNOTEUR Le grignoteur permet de mâcher des gros morceaux sans risque d'étouffement ou de fausse-route. Idéal pour les fruits frais, les glaces et les légumes cuits. Muni d'un système de fermeture à pression et torsion que l'enfant ne peut ouvrir seul même s'il le manipule lui-même. L: 13,5 cm - l: 3,5 cm. Réalisé en POLYPROPYLENE et TISSU (filet). Lavage au lave-vaisselle. Coloris DIVERS (171).

45 257

l'unité



+ 10 mois

FILETS pour grignoteur L: 5,5 cm - l: 5 cm. Réalisé en TISSU. Lavage au lave-vaisselle.

45 258

les 3



Sélection INCLUSION

Équipées de poignées ergonomiques, ces tasses sont également adaptées aux enfants ayant des problèmes de proprioception ou disposant d'une motricité fine réduite.



Prix DOUX

J 200 ml.



Culbuto
Socle lesté

L 160 ml.



Bec repliable.

Base antidérapante.

N 200 ml.

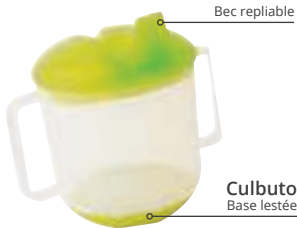

Bec repliable

Culbuto
Base lestée

K 200 ml.



Même à l'envers le contenu ne coule pas !

Poignées amovibles

M 180 ml.



O 250 ml.

N + 6 mois



TASSE D'APPRENTISSAGE ERGONOMIQUE BEC REPLIABLE Une tasse comme les grands pour favoriser l'autonomie des enfants. Les poignées sont faciles à prendre en main par les tout-petits. Bec repliable. Base antidérapante. Contenance 200 ml. Ø 7 cm - H: 8 cm. Réalisé en POLYPROPYLENE. Lavage au lave-vaisselle. Coloris au choix : TILLEUL (129) - ORANGE (007) - ROUGE (011) - VIOLET (034) - BLEU (002) - VERT (008).

58 063

l'unité

O + 6 mois



TASSE TRIPODE Équipée de poignées ergonomiques et antidérapantes, cette tasse est adaptée aux petites mains ou aux enfants ayant des problèmes de proprioception ou de motricité fine réduite. Contenance 250 ml. Ø 15 cm - H: 12 cm. Réalisé en COPOLYESTER. Lavage au lave-vaisselle. Utilisation au four micro-ondes. Muni d'un couvercle pour éviter les fuites lors des déplacements. Coloris au choix : ORANGE (007) - ROSE (003) - BLEU (002) - VERT (008).

61 594

l'unité

J + 3 mois



TASSE AVEC ANSES Température maximale tolérée : 65°C. Contenance 200 ml. H: 7 cm - Ø 7 cm. Réalisé en POLYPROPYLENE. Lavage au lave-vaisselle. Utilisation au four micro-ondes. Coloris au choix : ORANGE (007) - ROSE (003) - BLEU (002) - VERT (008).

54 096

l'unité

K + 6 mois



TASSE CULBUTO À BEC REPLIABLE Contenance 200 ml. H: 8,5 cm - Ø 7 cm. Réalisé en POLYPROPYLENE. Lavage au lave-vaisselle. Ne pas utiliser au four à micro-ondes. Coloris au choix : ROSE (003) - VIOLET (034) - VERT (008) - VERT FONCÉ (175).

43 098

l'unité

L + 6 mois

TASSE CULBUTO Contenance 160 ml. H: 11 cm. Réalisé en POLYPROPYLENE. Lavage au lave-vaisselle. Ne pas utiliser au four à micro-ondes. Coloris DIVERS (171).

06 406

l'unité

M + 6 mois

TASSE ANTIFUITES Contenance 180 ml. L: 13,5 cm - Ø maxi : 8 cm. Réalisé en POLYPROPYLENE et SILICONE. Lavage au lave-vaisselle. Utilisation au four micro-ondes. Coloris DIVERS (171).

35 915

l'unité

Vaisselle ergonomique Étape 2

L'enfant commence à manger seul.

Gamme de vaisselle, couverts et gobelets destinée aux enfants qui commencent à manger seul comme des grands mais qui ne maîtrisent pas encore leurs gestes. Cette gamme est adaptée à leur morphologie et sans risque pour eux.

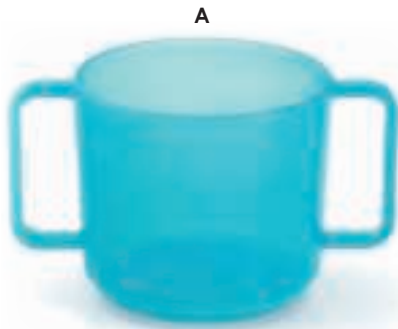

A

 **Prix doux**
soit l'unité



B



C
2 tailles



D

A + 12 mois



TASSE À ANSES Cette tasse facilite la transition avec un verre grâce à sa prise en main ergonomique. Température maximale tolérée : 65°C. Contenance 200 ml. L: 11 cm - H: 7 cm - Ø 7 cm. Réalisé en POLYPROPYLENE. Lavage au lave-vaisselle. Utilisation au four micro-ondes. Coloris au choix : ORANGE (007) - FUCHSIA (021) - BLEU (002) - VERT (008).

54 097 l'unité

B + 9 mois

GOBELETS AVEC COUVERCLE À BEC Empilables. Coloris assortis. Contenance 160 ml. H. totale 11 cm. Réalisé en POLYPROPYLENE. Lavage au lave-vaisselle. Utilisation au four micro-ondes.

30 604 les 6

C + 9 mois



GOBELET EMPILABLE Gobelets ultrarésistants et empilables. Réalisé en COPOLYESTER. Lavage au lave-vaisselle. Utilisation au four micro-ondes. Coloris au choix : ORANGE (007) - FUCHSIA (021) - BLEU (002) - VERT (008) - TRANSPARENT (101).

16 cl Contenance 160 ml. H: 8,3 cm - Ø 6 cm.

29 580 l'unité

à partir de 6 l'unité

20 cl Contenance 200 ml. H: 9 cm - Ø 7 cm.

29 582 l'unité

à partir de 6 l'unité

D + 6 mois



VERRE ERGONOMIQUE Empilable. Gradué de 0 à 200 ml. Forme du verre anatomique. Prise en main facilitée. Contenance 200 ml. H: 10 cm - l: 7 cm. Réalisé en ACRYLONITRILE-STYRÈNE. Lavage au lave-vaisselle. Utilisation au four micro-ondes. Coloris au choix : TRANSPARENT (101) - JAUNE (014) - ORANGE (007) - ROSE (003) - VIOLET (034) - BLEU (002) - VERT (008).

06 592 l'unité

à partir de 3 l'unité

MAXI LOT VERRES ERGONOMIQUES 05 896 les 6

VERRE ERGONOMIQUE + COUVERCLE petit débit 25 080 l'ensemble

VERRE ERGONOMIQUE + COUVERCLE grand débit 25 081 l'ensemble



E

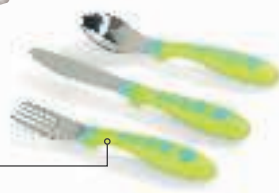

F

Muni d'un repose couvert hygiénique.



G Prise en main facile

Coloris au choix
ORANGE (007) - ROSE (003) - BLEU (002) - VERT (008)



H

E MES PREMIERS COUVERTS

le set (1 couteau, 1 fourchette, 1 cuillère)

MÉLAMINE (manche) et en INOX (embout).

22 022 l'ensemble

F SET DE 3 COUVERTS

1 fourchette, 1 couteau et 1 cuillère.

INOX et PLASTIQUE (manche)

50 968 l'ensemble

G COUVERTS BICOLORES

1 cuillère et 1 fourchette

POLYPROPYLENE.

43 099 l'ensemble

G COUVERTS BICOLORES

12 cuillères

POLYPROPYLENE.

49 427 les 12

G COUVERTS BICOLORES

12 fourchettes

POLYPROPYLENE.

49 156 les 12

H COUVERTS ERGONOMIQUES

Couteau

ACIER inoxydable.

05 642 l'unité

H COUVERTS ERGONOMIQUES

Fourchette

ACIER inoxydable.

05 643 l'unité

H COUVERTS ERGONOMIQUES

Cuillère

ACIER inoxydable.

05 644 l'unité

I COUTEAU Kiddikutter

Lame en ACIER.

62 094 l'unité



Le système de ventouse placé sous l'assiette empêchera les plus petits de la pousser ou de la faire tomber.



Le silicone offre un antidérapant naturel maintenant la vaisselle en place pendant les repas. Idéal pour les jeunes enfants qui souhaitent gagner en autonomie et dont les gestes ne sont pas encore assurés.

+ 6 mois

Résistant à la température: -40°C à +230°C. Réalisé en SILICONE alimentaire. Lavage au lave-vaisselle. Utilisation au four traditionnel et au four micro-ondes. Coloris au choix ROSE (003) - BLEU CLAIR (057) - VERT (008) - GRIS (006)

J	ASSIETTE PLATE ANTIDÉRAPANTE Jungle	Ø 18 cm - H: 2,5 cm.		60 067
K	ASSIETTE ANTIDÉRAPANTE 2 compartiments	L: 21 cm - l: 17 cm - H: 3 cm.		60 076
L	ASSIETTE ANTIDÉRAPANTE 3 compartiments	L: 21 cm - l: 9,2 cm - H: 3 cm.		60 072
M	BOL ANTIDÉRAPANT	L: 14,8 cm - l: 11,2 cm - H: 4 cm.		60 068
N	GOBELET	Ø 6,6 cm - H: 7,4 cm.		60 077



SET DE TABLE ENDUIT L: 45 cm - H: 32 cm. Réalisé en TOILE ENDUITE. Lavage à l'éponge. Coloris au choix : ORANGE (007) - FUCHSIA (021) - BLEU (002) - VERT (008).

46 653 l'unité

MAXI LOT 4 SETS DE TABLE

46 655 les 4 -



+ 9 mois

VENTOUSE Permet de stabiliser l'assiette de bébé. 2 faces (de Ø différents) pour 2 utilisations. 1 face spécial bol et assiette et 1 face pour table ou tablette de chaise haute. La plus grande face: Ø 9 cm. Réalisé en SILICONE. Lavage au lave-vaisselle.

55 773 l'unité

Vaisselle Étape 3

L'enfant mange seul. Spécial crèche !

- +** Aspect satiné et opaque
- Résistant aux lavages intensifs
- Ne tâche pas
- Ne garde pas les odeurs



Ne s'utilise pas au four à micro-ondes ni au four traditionnel.

A VAISSELLE MÉLAMINE Blanche

Température maximale tolérée : 70 °C. Réalisé en MÉLAMINE. Lavage au lave-vaisselle. Coloris BLANC (001).

	l'unité	à partir de 10
Assiette	06 438	
Bol à oreilles	06 439	
Gobelet	06 440	

MAXI LOT VAISSELLE MÉLAMINE BLANCHE ET COUVERTS ÉCO RESPONSABLE

6 sets complets (6 assiettes, 6 bols, 6 gobelets, 6 couteaux, l'ensemble 6 fourchettes et 6 cuillères) - **58 409**

B VAISSELLE MÉLAMINE Motifs

Température maximale tolérée : 70 °C. Réalisé en MÉLAMINE. Lavage au lave-vaisselle. Coloris au choix : ORANGE (007) - ROSE (003) - BLEU (002) - VERT (008).

	l'unité	à partir de 10
Assiette	46 946	
Bol à oreilles	46 947	
Gobelet	46 948	

MAXI LOT VAISSELLE MÉLAMINE MOTIFS ET COUVERTS ÉCO RESPONSABLE

6 sets complets (6 assiettes, 6 bols, 6 gobelets, 6 couteaux, l'ensemble 6 fourchettes et 6 cuillères) - **58 410**

C VAISSELLE MÉLAMINE Antidérapante

Base antidérapante permettant un bon maintien et une bonne prise en main. Température maximale tolérée : 70 °C. Réalisé en MÉLAMINE et SILICONE. Lavage au lave-vaisselle. Coloris au choix : ORANGE (007) - ROSE (003) - BLEU (002) - VERT (008).

	l'unité	à partir de 10
Assiette	43 107	
Bol à oreilles	43 106	
Gobelet	43 102	

MAXI LOT VAISSELLE MÉLAMINE ANTIDÉRAPANTE ET COUVERTS ÉCO RESPONSABLE

6 sets complets (6 assiettes, 6 bols, 6 gobelets, 6 couteaux, l'ensemble 6 fourchettes et 6 cuillères) - **58 424**



➔ Retrouvez notre vaisselle transparente page 341

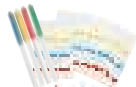

➔ Retrouvez nos astuces pour identifier les régimes alimentaires spéciaux page 333



VAISSELLE MÉLAMINE Température maximale tolérée : 70 °C. Réalisé en MÉLAMINE. Lavage au lave-vaisselle. Coloris BLANC (001).

D Assiette carrée	L: 13,5 cm - l: 13,5 cm.	58 064	l'unité
E Raviers	L: 10 cm - l: 7,7 cm - H: 3 cm.	25 082	les 6
F Coupelles	H: 3 cm - Ø 13,7 cm.	25 084	les 6
G Saladier	Ø 28,5 cm - H: 9 cm.	61 595	l'unité

+ 6 mois
ASSIETTE 3 compartiments
 H: 3,5 cm - Ø 18,5 cm. Coloris au choix : BLANC (001) - ORANGE (007) - BLEU (002) - VERT (008).

54 094 l'unité



Oui aux repas éco-responsables !

Matière biosourcée 100 % recyclable.



1) Au départ, une culture contrôlée de canne à sucre : absorbant de CO2 et producteur d'oxygène.



2) Les déchets sont utiles ! Ils sont transformés en éthanol, carburant d'origine végétale.



3) Tout se transforme ! Production d'un polyéthylène respectueux de l'environnement à partir d'éthanol.



100% recyclable
Faible émission de gaz à effet de serre.



Stérilisable
Aspect mat, toucher doux



conception
wesco



VAISSELLE ÉCO-RESPONSABLE Température maximale tolérée : 65°C. Réalisé en MATIÈRE BIO-SOURCÉE. Lavage au lave-vaisselle. Utilisation au four micro-ondes. Coloris au choix : BLANC (001) - ROSE (003) - BLEU CLAIR (057) - VERT CLAIR (037).

l'unité à partir de 10

Assiette	L: 20 cm - l: 18 cm - ép: 4 cm.	56 105	
Assiette à compartiments	L: 20 cm - l: 18 cm - ép: 4 cm.	56 106	
Bol à oreilles	L: 16 cm - l: 12 cm - H: 7,5 cm.	56 107	
Gobelet	Ø 7 cm - H: 7 cm.	56 108	

MAXI LOT VAISSELLE ÉCO RESPONSABLE	57 534
6 sets complets (6 assiettes, 6 bols, 6 gobelets, 6 couteaux, 6 fourchettes et 6 cuillères)	l'ensemble -

MAXI LOT VAISSELLE ÉCO RESPONSABLE	57 565
6 sets complets (6 assiettes à compartiments, 6 bols, 6 gobelets, 6 couteaux, 6 fourchettes et 6 cuillères)	l'ensemble -



COUVERTS ÉCO-RESPONSABLE Utilisation d'acier inoxydable et de matière biosourcée et compostable. Aspect mat, toucher doux. L: 14 cm - l: 2 cm. Réalisé en INOX (embout) et PLASTIQUE. Lavage au lave-vaisselle. Coloris au choix : BLANC (001) - BLEU CLAIR (057) - VERT CLAIR (037).

Couteau	L: 14 cm - l: 2 cm.	57 482	les 3
Fourchette	L: 14 cm - l: 2 cm.	57 483	les 3
Cuillère	L: 14 cm - l: 2 cm.	57 484	les 3

MAXI LOT COUVERTS ÉCO RESPONSABLE	57 521
Couverts x6	l'ensemble -



Vaisselle Étape 3

Vaisselle Inox et Acier inoxydable

 **Matériaux recyclables.**

- +** L'inox résiste aux chutes, à la corrosion et aux fortes températures.
Surface non poreuse, hygiénique.
Maintient la nourriture à température plus longtemps.
N'altère et ne garde pas les saveurs.
Sans substances nocives.

Hygiène absolue ! Haute résistance



+ 12 mois

VAISSELLE INOX Réalisé en INOX. Lavage au lave-vaisselle. Utilisation au four. Ne pas utiliser au four à micro-ondes.

A	Plateau 3 compartiments	L: 24 cm - l: 17 cm - H: 4 cm.	61 366
B	Plateau 4 compartiments	L: 25 cm - l: 20,5 cm - H: 2,5 cm.	61 653
C	Plateau 5 compartiments	L: 31 cm - l: 24 cm - H: 3 cm.	59 100
D	Assiette 3 compartiments	Ø 24 cm.	59 102
E	Bol inox 40 cl	Ø 13 cm.	61 369
F	Gobelet empilable	Ø 7 cm - H: 7,5 cm.	59 099

+ 12 mois

BOUEILLE ISOTHERME EN INOX **nouveau** Pratique, cette bouteille s'ouvre d'un seul geste et son couvercle fait office de tasse. Isotherme et hermétique, on peut la transporter partout. Elle garde les boissons aussi bien au chaud qu'au froid. Réalisé en INOX. Lavage au lave-vaisselle.

G	500 ml	63 711
H	1 L	63 712

COUVERTS INOX ENFANT Réalisé en INOX. Lavage au lave-vaisselle.

I	Couteau	L: 16 cm - l: 3 cm.	54 117
J	Fourchette	L: 16 cm - l: 3 cm.	54 115
K	Cuillère	L: 12 cm - l: 3 cm.	54 116
	MAXI LOT COUVERTS INOX ENFANT		54 736 les 3 -

COUVERTS STANDARDS Réalisé en ACIER INOXYDABLE de qualité, finition poli standard. Lavage au lave-vaisselle.

L	Couteaux	L: 21,5 cm.	21 179
M	Fourchettes	L: 20,5 cm.	21 172
N	Cuillères à soupe	L: 20,5 cm.	21 170
O	Cuillères à café	L: 13 cm.	21 177

x12	MAXI LOT Couverts pour adultes		21 181 l'ensemble -
------------	---------------------------------------	--	---------------------------

P	Couteaux à dessert	L: 20,3 cm - l: 1,5 cm.	47 238
Q	Fourchettes à dessert	L: 17,2 cm - l: 3 cm.	47 239
R	Cuillères à dessert	L: 17,2 cm - l: 4,5 cm.	47 241

Vaisselle pour les plus grands

Vaisselle verre trempé

Arcoroc

Opal



Résistance aux chocs et aux rayures : 5 fois supérieure au verre classique
 En cas de casse, le verre trempé se brise en multitude de petits morceaux non tranchants
 Supporte les lavages intensifs au lave-vaisselle industriel
 Se manipule sans risque de brûlure après un passage au micro-ondes.
 Absence de porosité permettant l'absence de développement de bactéries



S **VAISSELLE EN VERRE TREMPÉ Colorée** Lavage au lave-vaisselle. Utilisation au four traditionnel et au four micro-ondes. Coloris au choix : JAUNE (014) - SAUMON (031) - ROUGE (011) - BLEU FONCÉ (142) - VERT (008).  les 6

Assiettes à dessert	Ø 19 cm.	21 783
Assiettes creuses	Ø 22 cm.	21 788
Assiettes plates	Ø 24 cm.	21 786
Bols	Ø 13 cm.	21 790

T **VAISSELLE VERRE TREMPÉ** Lavage au lave-vaisselle. Utilisation au four traditionnel et au four micro-ondes. les 6

Assiette creuse	Ø 17,5 cm.	55 735
Bol à oreilles	Ø 13,5 cm.	55 736
Verre Forum	H: 7 à 8 cm - Ø 7 cm environ.	21 773
Verre Viva	H: 7 à 8 cm - Ø 7 cm environ.	21 774

U **VAISSELLE EN VERRE TREMPÉ Blanche** Lavage au lave-vaisselle. Utilisation au four traditionnel et au four micro-ondes. Coloris BLANC (001). les 6

Assiettes à dessert	Ø 19 cm.	21 777
Assiettes creuses	Ø 22 cm.	21 779
Assiettes plates	Ø 24 cm.	21 778
Bols	Ø 13 cm.	21 791

x12  **MAXI LOT Vaisselle en verre trempé blanche** 42 724 l'ensemble

V Coupelles	H: 3,7 cm - Ø 16 cm.	21 793
W Ramequins	H: 4,7 cm - Ø 12 cm.	21 792

les 6

Bavoirs 1er âge

Dès la naissance

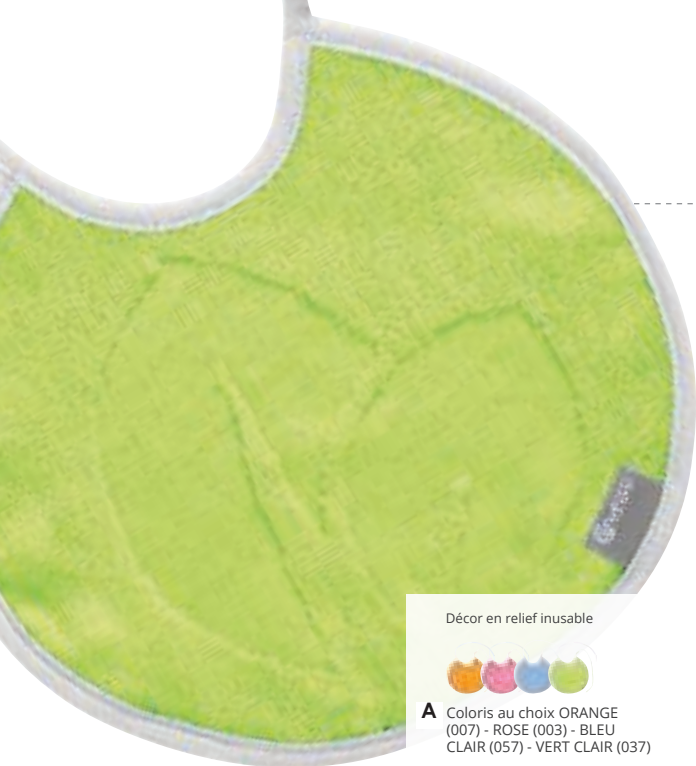

Décor en relief inusable

A Coloris au choix ORANGE (007) - ROSE (003) - BLEU CLAIR (057) - VERT CLAIR (037)

Éponge de grande qualité : fils retors pour une résistance accrue.
Tissage traditionnel pour augmenter la douceur des fibres.
Lacets et bordures avec biais renforcé.

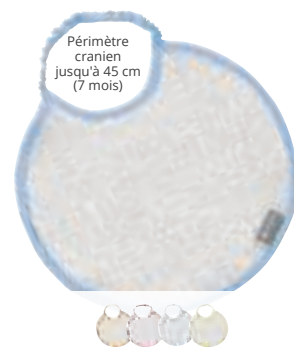

Oeko-Tex : label garantissant l'absence de produits toxiques pour le corps et l'environnement.

B Coloris au choix ORANGE (007) - ROSE (003) - BLEU CLAIR (057) - VERT CLAIR (037)

C Coloris au choix ORANGE (007) - ROSE (003) - BLEU CLAIR (057) - VERT CLAIR (037)

S'ajuste parfaitement au cou

D Coloris au choix ORANGE (007) - ROSE (003) - BLEU CLAIR (057) - VERT CLAIR (037)

 Absorbant avec sa face en éponge
Imperméable avec sa doublure plastifiée

E Coloris au choix ORANGE (007) - ROSE (003) - VIOLET (034) - BLEU CLAIR (057) - BLEU FONCÉ (142) - VERT CLAIR (037) - GRIS (006)

motifs en relief

F Coloris au choix BLEU CLAIR (057) - VERT CLAIR (037) - GRIS (006)

G VERT CLAIR (037)

Coton issu de l'agriculture biologique.

H VERT CLAIR (037)

Viscose de bambou : + doux, + résistant et + absorbant. Imperméable avec sa doublure plastifiée.

BAVOIR 1ER ÂGE Utilisation au sèche-linge.

				l'unité	à partir de 6
A À lacet couleur	Ø 22 cm.	éponge 100% COTON 420 g/m ² .	à 60 °C.	40 867	
B À lacet - Lavage à 90 °C.	Ø 22 cm.	éponge 100% COTON 420 g/m ² .	à 90 °C.	40 868	
C À enfiler	Ø 22 cm.	éponge 100% COTON 420 g/m ² .	à 60 °C.	40 863	
D Col body	L: 35 cm - l: 22 cm.	éponge 100% COTON 420 g/m ² .	à 60 °C.	40 864	
E À pression - bimatière	L: 35 cm - l: 22 cm.	éponge 100% COTON 350 g/m ² (recto) - TOILE ENDUITE PU (verso).	à 60 °C.	40 866	



BAVOIRS Bimatière 1er âge

 46 905
les 7

F À pression - À pois	L: 35 cm - l: 22 cm	éponge 100% coton 350g/m ² (recto) - TOILE ENDUITE PU (verso).	à 60 °C.	53 022	
G À pression - Nature	Ø 22 cm.	100 % COTON issu de l'agriculture biologique.	à 60 °C.	40 865	
H BAVOIR 1ER ÂGE - Bambou	Ø 22 cm.	1 face viscose de BAMBOU 170 g/m ² et 1 face 100 % TOILE PLASTIFIÉE PU.	à 30 °C.	48 491	



Le chlore s'utilise toujours seul (sans lessive, sans adoucissant) avec une eau à 20 °C. La javellisation doit être suivie de 2 rinçages.



Lucie,
Designer chez Wesco

Nos bavoirs ont été étudiés dans le but d'apporter aux enfants confort et fonctionnalité, tout en tenant compte de leur degré d'autonomie.



Coloris au choix ORANGE (007) - ROSE (003) - VIOLET (034) - BLEU CLAIR (057) - BLEU FONCÉ (142) - VERT CLAIR (037) - GRIS (006)



Protège Bébé de l'humidité de la salive



J VERT CLAIR (037)



					l'unité	à partir de 6
I	FOULARD POUSSÉES DENTAIRES	L: 49 cm - l: 16 cm.	éponge 100% COTON 420 g/m².	à 60 °C.	40 869	
	 BAVOIRS Foulards poussées dentaires				46 906 les 7	
J	FOULARD POUSSÉES DENTAIRES - Bambou	L: 49 cm - l: 16 cm.	1 face viscosa de BAMBOU 170 g/m² et 1 face 100 % TOILE PLASTIFIÉE PU.	à 30 °C.	48 493	



+ d'infos sur notre site



PANNEAU DE RANGEMENT Filet POUR MEUBLE
H: 81 cm - 40 poches

L: 105 cm - H: 81 cm. Poche : L: 15 cm - l: 10 cm. Coloris au choix : ORANGE (007) - BLEU CLAIR (057) - VERT CLAIR (037).

59 428

l'unité



RANGEMENT MULTICOMPARTIMENTS

L: 53 cm - H: 53 cm - P: 21 cm. Casier : L: 25 cm - l: 25 cm - P: 20 cm.

50 798

l'unité



PORTE COURRIER / SERVIETTE MURAL 12 documents

Ø des trous 4 cm.
L: 42 cm - H: 23 cm - P: 4 cm. Coloris au choix : NATUREL (016) - VERT CLAIR (037).

49 628

l'unité



MAXI LOT Gants de toilette enfant

L: 14 cm - l: 9 cm.

51 652

les 10

Pour les troubles de l'oralité

Sensorielles, ces cuillères et languettes sont un excellent outil pour les personnes ayant un contrôle limité des lèvres.

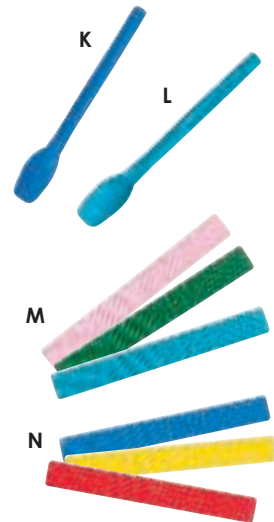

CUILLÈRE À MORDILLER
L: 14 cm.

K Texturée

61 421 l'unité

L Lisse

61 422 l'unité

LANGUETTES DE MASTICATION TEXTURÉES
L: 15 cm - l: 2 cm.

M Vert/Bleu/Rose

61 419 les 3

N Jaune/Bleu/Rouge

61 423 les 3

Bavoirs 2ème âge



Éponge de grande qualité : fils retors pour une résistance accrue.
Tissage traditionnel pour augmenter la douceur des fibres.
Lacets et bordures avec biais renforcé.
Décor en relief inusable



Oeko-Tex : label garantissant l'absence de produits toxiques pour le corps et l'environnement.

Facile à enfiler
Périmètre cranien jusqu'à 50 cm (24 mois)

Décor en relief, inusable.



A Coloris au choix ORANGE (007) - ROSE (003) - VIOLET (034) - BLEU CLAIR (057) - BLEU FONCÉ (142) - VERT CLAIR (037) - GRIS (006)

B Coloris au choix BLEU CLAIR (057) - VERT CLAIR (037) - GRIS (006)

C Coloris au choix ORANGE (007) - ROSE (003) - VIOLET (034) - BLEU CLAIR (057) - BLEU FONCÉ (142) - VERT CLAIR (037) - GRIS (006)

D Coloris au choix BLEU CLAIR (057) - VERT CLAIR (037) - GRIS (006)



Résiste au chlore 90°



Coton issu de l'agriculture biologique.



Viscose de bambou :
+ doux,
+ résistant et
+ absorbant

Imperméable avec sa doublure plastifiée



Facile à nettoyer

Facile à nettoyer

E Coloris au choix ORANGE (007) - ROSE (003) - BLEU CLAIR (057) - VERT CLAIR (037)

F Coloris au choix JAUNE (014) - BLEU CLAIR (057) - VERT CLAIR (037) - GRIS (006)

G VERT CLAIR (037)



H DIVERS (171)

I DIVERS (171)

BAVOIR 2^{ÈME} ÂGE Utilisation au sèche-linge.

l'unité

à partir de 6

A À lacet	L: 38 cm - l: 30 cm.	éponge 100 % COTON 420 g/m ² .	à 60 °C.	40 871	
 BAVOIRS À lacet couleurs				46 907 les 7	
B À lacet décor pois	L: 38 cm - l: 30 cm	éponge 100 % COTON 420 g/m ² .	à 60 °C.	53 024	
C À enfiler	L: 38 cm - l: 30 cm.	éponge 100 % COTON 420 g/m ² .	à 60 °C.	40 870	
 BAVOIRS À enfiler 2 ^{ème} âge				46 908 les 7	
D À enfiler décor pois	L: 38 cm - l: 30 cm	éponge 100 % COTON 420 g/m ² .	à 60 °C.	53 025	
E À lacet - lavage à 90°C	L: 38 cm - l: 30 cm.	éponge 100 % COTON 420 g/m ² .	à 90 °C.	40 873	
F À lacet - Nature	L: 38 cm - l: 30 cm.	éponge 100 % COTON issu de l'agriculture biologique.	à 60 °C.	40 872	
 BAVOIR 2 ^{ÈME} ÂGE Nature				42 847 les 7	
G BAVOIR 2 ^{ÈME} ÂGE - Bambou	L: 38 cm - l: 30 cm.	1 face éponge 100% Viscose de BAMBOU 170 g/m ² et 1 face 100% TOILE ENDUITE PU.	à 30 °C.	48 492	
H BAVOIR EN PLASTIQUE	L: 28 cm - l: 19 cm - Ø de l'encolure : de 8 à 10 cm.	PLASTIQUE SOUPLE.		26 079	
I BAVOIR EN SILICONE	L: 30 cm - l: 20 cm - P: 3,5 cm.	SILICONE.		42 493	



Le chlore s'utilise toujours seul (sans lessive, sans adoucissant) avec une eau à 20 °C. La javellisation doit être suivie de 2 rinçages.



Périmètre du cou jusqu'à 27 cm

Facile à enfiler

Absorbant avec sa face en éponge
Imperméable avec sa doublure plastifiée
Épaules protégées

Périmètre cranien jusqu'à 50 cm (24 mois)
Maxi taille pour une protection optimale

Toile plastifiée = protection intégrale.
Entretien facile.
Protège les jambes.

Périmètre cranien jusqu'à 61 cm (6 ans)



J Coloris au choix ORANGE (007) - ROSE (003) - VIOLET (034) - BLEU CLAIR (057) - BLEU FONCÉ (142) - VERT CLAIR (037) - GRIS (006)



K Coloris au choix ORANGE (007) - ROSE (003) - VIOLET (034) - BLEU CLAIR (057) - BLEU FONCÉ (142) - VERT CLAIR (037) - GRIS (006)



L Coloris au choix ORANGE (007) - ROSE (003) - BLEU CLAIR (057) - VERT CLAIR (037)



O Coloris au choix ORANGE (007) - ROSE (003) - VIOLET (034) - BLEU CLAIR (057) - BLEU FONCÉ (142) - VERT CLAIR (037) - GRIS (006)



Protection intégrale & absorption maximale
Sans phtalates.





M VERT CLAIR (037)

N Coloris au choix ORANGE (007) - ROSE (003) - BLEU CLAIR (057) - VERT CLAIR (037)



P

BAVOIR 2^{ÈME} ÂGE Utilisation au sèche-linge.

				l'unité	à partir de 6
J	Bimatière à pression	L: 48 cm - l: 40 cm. éponge 100% coton 420 g/m ² (recto) - TOILE EN PVC (verso). à 60 °C.		40 876	
	BAVOIRS Bimatière à pression 2ème âge			46 910 les 7	
K	Maxi taille à enfiler	L: 48 cm - l: 40 cm. éponge 100 % COTON 420 g/m ² . à 60 °C.		40 875	
	BAVOIRS Maxi taille à enfiler 2ème âge			46 909 les 7	
L	Maxi bavoir plastifié	L: 60 cm - l: 45 cm. TOILE PLASTIFIÉE. à l'éponge.		40 874	
	BAVOIRS Serviette maxi taille			48 244 les 7	
M	Bimatière pression-bambou	L: 48 cm - l: 40 cm. 1 face éponge 100% Viscose de BAMBOU 170 g/m ² et 1 face 100% TOILE ENDUITE PU. à 30 °C.		55 080	
N	BAVOIR INTÉGRAL Utilisation au sèche-linge. Coloris au choix : ORANGE (007) - ROSE (003) - BLEU CLAIR (057) - VERT CLAIR (037).				
Taille 1	Stature : 80/97 cm	éponge 100 % coton 420 g/m ² (face) - TOILE ENDUITE PU (manches).		à 60 °C.	40 877
Taille 2	Stature : 98/116 cm	éponge 100 % coton 420 g/m ² (face) - TOILE ENDUITE PU (manches).		à 60 °C.	40 878
O	Serviette maxi taille à enfiler	Côté : 48 cm. éponge 100 % COTON 420 g/m ² . à 60 °C.		40 879	
Coloris au choix ORANGE (007) - BLEU CLAIR (057) - VERT CLAIR (037)					les 3
P	SERVIETTES DE TABLE Tissées	Côté : 48 cm. 100 % COTON 200g/m ²		à 60 °C.	57 275

Limite les manipulations et simplifie le lavage. **B**



A 100% naturel.

C Coloris au choix ORANGE (007) - ROUGE (011) - VERT CLAIR (037) - BLEU CLAIR (057) - TRANSPARENT (101)

D Coloris au choix BLANC (001) - JAUNE CLAIR (066) - BLEU (002) - VERT (008)

I + J Coloris au choix ORANGE (007) - ROSE (003) - BLEU (002) - VERT (008)

K Coloris au choix TRANSPARENT (101) - BLEU TRANSLUCIDE (132) - FUCHSIA (021) - ORANGE TRANSLUCIDE (133) - VERT (008)

L Coloris au choix ORANGE (007) - FUCHSIA (021) - BLEU (002) - VERT (008)

PLATEAUX SIMPLES

A Rectangulaire	LIÈGE.	L: 30 cm - l: 20 cm - ép: 1,8 cm.	47 194	l'unité	à partir de 4
------------------------	--------	-----------------------------------	--------	---------	---------------

PLATEAUX À COMPARTIMENTS

B 5 compartiments	MÉLAMINE.	L: 38 cm - l: 25 cm - ép: 2,5 cm.	47 178	l'unité	
C 3 compartiments	POLYPROPYLÈNE.	L: 27,5 cm - l: 22,3 cm - ép: 2,5 cm.	55 930	l'unité	
D 3 compartiments	MÉLAMINE.	L: 25 cm - l: 21 cm - ép: 3 cm.	06 408	l'unité	
Lot 3 compartiments	MÉLAMINE.	L: 25 cm - l: 21 cm - ép: 3 cm.	52 104	les 6	

PICHETS INOX

E Empilable 1,5L		Ø 13 cm - H: 16,5 cm.	24 373	l'unité	
F Gradué empilable 1L		Ø 12,2 cm - H: 13 cm.	59 104	l'unité	
G Gradué empilable 0,5L		Ø 9,2 cm - H: 10,5 cm.	59 103	l'unité	

PICHETS POLYPROPYLÈNE

H Empilable 1,5L		Ø 12 cm - H: 17 cm.	06 431	l'unité	
-------------------------	--	---------------------	--------	---------	--

I PICHET EMPILABLE + COUVERCLE POLYPROPYLÈNE 1L	46 204	l'ensemble	-		
KIT PICHET POLYPROPYLÈNE + 12 GOBELETS 1L	48 770	l'ensemble	-		

J Empilable 1L		Ø 10 cm - H: 16 cm.	32 299	l'unité	à partir de 6
-----------------------	--	---------------------	--------	---------	---------------

PICHETS COPOLYESTER

K Empilable copolyester 1L avec couvercle		Ø 11 cm - H: 17,5 cm.	49 087	l'unité	
L Empilable copolyester 0,7L		Ø 10,5 cm - H: 13 cm.	54 092	l'unité	

PICHETS VERRE TREMPÉ

M Verre trempé 0,5 L		Ø 9 cm - H: 15,5 cm.	21 996	les 6	
-----------------------------	--	----------------------	--------	-------	--

N VERRE DOSEUR 1,5L		H: 16,5 cm - Ø ouverture haut : 11,5 cm.	35 877	l'unité	à partir de 6
----------------------------	--	--	--------	---------	---------------



+ Sans odeur
Anti-humidité
Facile à nettoyer
Empilable

+ Ultra résistante.
Étanche.
Empilable.
Sans odeur.
Transparent.

BOÎTE HERMÉTIQUE Pour conserver en toute sécurité les produits et denrées alimentaires. Des boîtes transparentes pour reconnaître facilement ce que l'on cherche. Réalisé en POLYPROPYLENE. Lavage au lave-vaisselle. Utilisation au micro-ondes, réfrigérateur et congélateur. Température d'utilisation -40°C à 110°C. Coloris DIVERS (171).

A 1,2 L	54 091	l'unité
B 2 L	54 090	l'unité
C 4 L	54 089	l'unité

BOÎTE HERMÉTIQUE EN VERRE Hermétique grâce aux clips et le joint, cette boîte en verre garde la fraîcheur et conserve le goût des aliments. Réalisé en VERRE. Lavage au lave-vaisselle. Ne pas utiliser au four. Utilisation au four micro-ondes. Utilisation au réfrigérateur. Température d'utilisation de -20°C à 70°C.

D Superblock 38 cl	63 440	l'unité
E Superblock 80 cl	63 446	l'unité
F Superblock 1,5 L	63 441	l'unité

BOÎTE HERMÉTIQUE SISTEMA Ce récipient de stockage est doté d'un couvercle à clip et d'un joint hermétique qui rend la boîte étanche. Réalisé en TRITAN. Lavage au lave-vaisselle. Utilisation possible au congélateur (-20°C) et au micro-onde (sans le couvercle).

G 460 ml	63 467	l'unité
H 700ml	63 468	l'unité
I 920 ml	63 469	l'unité
J 1,3 L	63 471	l'unité

Idéales pour conserver et réchauffer les aliments.

BOÎTE HERMÉTIQUE EN VERRE Résistance mécanique et thermique élevée. Réalisé en VERRE. Lavage au lave-vaisselle. Utilisation au micro-ondes, réfrigérateur et congélateur. Température d'utilisation de -20°C à 110°C. Coloris au choix ORANGE CLAIR (164) - VERT CLAIR (037)

K 16 cl	58 050	les 4
L 30 cl	58 051	les 3

BOÎTES HERMÉTIQUES Réalisé en POLYPROPYLENE translucide. Lavage au lave-vaisselle. Utilisation au micro-ondes, réfrigérateur et congélateur. Température d'utilisation de -20°C à 110°C.

M 90 ml.	41 015	les 4
N 250 ml.	22 554	les 4
O 300 ml.	30 605	les 6



@ + d'infos sur notre site

Lunchbox, boîtes de conservation, gourdes....

Découvrez notre sélection MONBENTO sur notre site internet .



Des chariots adaptés à vos besoins !

 25% de l'acier est recyclé.
Roulettes en plastique 100% recyclé.

 Bande de roulement faite de caoutchouc bio-fabriquée.



A Charge max : 100 kg.
Muni de 4 roulettes
(dont une avec frein)
et 2 poignées.



CHARIOT MÉTALLIQUE Adulte

4 roues pivotantes.
Charge max : 250 kg. L: 95 cm -
l: 54 cm - H: 93 cm. H. entre
2 plateaux : 25 cm.
Réalisé en ACIER.
64 422 l'unité

CHARIOT DE SERVICE MÉTALLIQUE l'unité

A	pour adultes	37 156
	L: 70 cm - l: 40 cm - H: 81 cm.	
B	pour enfants	63 384
	L: 53 cm - l: 37,5 cm - H: 55 cm.	

B Charge max : 80 kg
Muni de 4 roues
pivotantes (dont 2 avec
frein) et 2 poignées.



Réalisé en INOX. Lavage au lave-vaisselle.

C ÉCONOME	L: 14 cm - l: 6,5 cm - ép. du manche : 2 cm.	05 801
D ÉCONOME ERGONOMIQUE	L: 17 cm - l: 3,5 cm - ép. du manche : 2,5 cm.	05 800
E PINCE À SPAGHETTIS	L: 24 cm - l: 4 cm.	47 248
F PELLE À TARTE	L: 25 cm - l: 6 cm.	47 247
G FOURCHETTE À SERVIR	L: 25 cm.	47 245
H CUILLÈRE À SERVIR	L: 25 cm - l: 6,5 cm.	47 246
I COUTEAU À PAIN	L: 32 cm - l: 3 cm.	47 249
J LOUCHE À SERVIR	L: 25 cm - l: 8,5 cm.	47 243
K CORBEILLE À PAIN	H: 10,5 cm - Ø 21,5 cm - Poids : 0,46 kg.	47 435
L PLAT À RÔTIR	L: 35 cm - l: 25 cm - H: 5 cm.	47 242

M PICHET POMPE INOX Conserve les boissons chaudes jusqu'à 6 heures. Ne pas utiliser au lave vaisselle. Double paroi, incassable. Contenance : 1,9 L. H: 32 cm - Ø 18,5 cm - Poids: 1,5 kg.

49 079 l'unité

N BAC À COUVERTS Idéal pour le rangement et la distribution des couverts ou des sachets de condiments. L: 52,5 cm - l: 32,5 cm - H: 10 cm. Réalisé en POLYÉTHYLÈNE.

37 755 l'unité



VIDE ET TRANCHE-POMME
L: 18 cm - H: 5 cm.

05 814 l'unité



PÈLE POMME

L: 25,5 cm - l: 10,3 cm - H: 13 cm.

55 954 l'unité



CORBEILLE À PAIN

L: 28 cm - l: 20 cm.

58 049 l'unité



BALANCE CULINAIRE MÉCANIQUE
Ø 23 cm - H: 18 cm.

58 071 l'unité

Vêtements de travail et protections

Doux et agréable à porter toute la journée
Finition avec biais coton

P 80 % COTON et
20 % POLYESTER.



O
TISSU
100% COTON.



nouveau

BLOUSE DE TRAVAIL ENFANT Fermeture par boutons-pression. Ouverture cache-cœur. Manche avec élastique muni d'une boucle d'accroche. Réalisé en 80% COTON et 20% POLYESTER. Lavage à 60 °C. Coloris au choix : ORANGE (007) - ROSE (003) - VIOLET (034) - VERT CLAIR (037).

BLOUSE DE TRAVAIL Coupe cache-cœur qui se noue pour s'adapter à toutes les morphologies. Réalisé en CHAMBRAY 80% COTON et 20% POLYESTER (bleu) ou TISSU 100% COTON (gris). Lavage à 40 °C. Utilisation au sèche-linge. Coloris au choix : BLEU (002) - GRIS (006).

TABLIER ADULTE Lavage à 60 °C.

O Fendu	47 574	l'unité
P Double face	47 573	

Stature 80/97 cm	47 570	l'unité
Stature 98/116 cm	47 571	

Taille 36/40	62 089	l'unité
Taille 42/46	62 091	



Absorbante et très épaisse
Lavage intensif



Q



Oeko-Tex :
label garantissant
l'absence de produits
toxiques pour le corps
et l'environnement.

R



Ne peluche pas.



Très absorbant

V



Prix
DOUX

U

S Lot de 10!

T

Coloris au choix BLANC (001) - ORANGE (007) - ROSE (003) - BLEU CLAIR (057) - VERT CLAIR (037)

Q Petite serviette	L: 47 cm - l: 28 cm.	éponge 100% COTON 420 g/m ² .	à 90 °C.	51 639	l'unité
R Grande serviette	L: 47 cm - l: 90 cm.	éponge 100% COTON 420 g/m ² .	à 90 °C.	51 644	l'unité
S MAXI LOT Carrés de toilette	L: 28 cm - l: 28 cm.	éponge 100 % COTON 420 g/m ²		52 767	les 10 -
T ESSUIE-VERRES	L: 70 cm - l: 50 cm.	METIS 215g/m ² (chaîne pur coton, trame pur lin).	à 60 °C.	57 273	les 3
U TORCHONS	L: 70 cm - l: 50 cm.	100 % COTON 229 g/m ² .	à 60 °C.	57 272	les 3
V GRANDS TORCHONS	L: 75 cm - l: 60 cm.	100 % COTON 200 g/m ² .	à 95°C.	56 902	les 5

Retrouvez nos rangements
pour serviettes page 343





Matières d'origine végétale.
Utilisation de plastique
100 % recyclable.



ECOCERT Greenlife
selon le référentiel
ECOCERT

Produits et matériel d'entretien



Des produits adaptés
au milieu médical.



A	NETTOYANT DÉSINFECTANT Citrus ND - À diluer Flacon spray vide	500 ml.	41 399	l'unité
B	NETTOYANT DÉSINFECTANT Citrus ND - À diluer Flacon doseur 1L - rechargeable	1 L.	41 459	l'unité
C	NETTOYANT DÉSINFECTANT Citrus ND - À diluer Flacon 5 L	5 L.	50 364	l'unité
D	NETTOYANT DÉSINFECTANT PRÊT A L'EMPLOI ECODYL - Classé TP4 Spray de 500ml	500 ml.	60 482	l'unité
E	NETTOYANT/DÉSINFECTANT Respect'Home Prêt à l'emploi Spray vaporisateur	750 ml.	62 704	l'unité
F	NETTOYANT DÉSINFECTANT PRÊT A L'EMPLOI ECODYL - Classé TP4 Flacon 5L	5 L.	59 761	l'unité
G	LINGETTES NETTOYANTE DÉSINFECTANTE WIP'ANIOS EXCEL - Classé TP4		43 053	les 100
H	MOUSSE DÉSINFECTANTE ANIOS Surfa'safe'r'premium - Classé TP4	750 ml.	43 055	l'unité
I	SPRAY PARFUMÉ ANIOS Fresh Garden	750 ml.	59 448	l'unité
J	SPRAY 2 en 1 - DÉTERGENT/DÉSINFECTANT SANITAIRES ANIOS SPS Premium	750 ml.	59 449	l'unité
K	DÉTERGENT/DÉSINFECTANT SOLS ET SURFACES ANIOS'R Sun Way	5 L.	43 054	l'unité

Le tri sélectif n'aura plus de secret pour votre structure !



Pratique : empilable, 2 anses de transport.

Hygiénique : Facile à nettoyer, ouverture frontale à bascule.

Identifiable : Moins de risque d'erreur, plus de respect pour la planète.



Matériaux recyclés.



nouveau

CONTENEUR DE TRI 40L L: 38,8 cm - l: 35,5 cm - H: 34 cm. Réalisé en POLYPROPYLENE recyclé. Lavage à l'eau. Livré avec 1 jeu de 6 étiquettes d'identification (Verre / Plastique / Papier / Carton / Aluminium). Coloris au choix : BEIGE (010) - VERT (008) - GRIS (006).

63 382

l'unité



Pratique : Ouverture à bascule ou maintenue. Poignée large avec zone anti-dérapante. Poignée sous le bac pour faciliter le vidage. Identifiable.

Hygiénique : facile à nettoyer grâce au couvercle démontable.
Économique : résistant et durable.



Utilisation de plastique
100 % recyclable.



KIT DE TRI SÉLECTIF Capacité totale de 25 litres (corbeille centrale : 16 litres, compartiments : 4,5 litres chacun). Corbeille : H: 33,7 cm - Ø 26 cm. Compartiments : H: 26,3 cm - L: 25 cm - l: 13,2 cm. Réalisé en POLYPROPYLENE.

57 766

l'ensemble



Utilisation
de plastique recyclé.



VIDE-ORDURES RECYCLÉ ET RECYCLABLE 50 L L: 39 cm - l: 33 cm - H: 54,5 cm. Réalisé en POLYPROPYLENE recyclé. Lavage à l'eau. Livré avec 1 jeu de 6 étiquettes d'identification (Verre / Plastique / Papier - Carton / Aluminium / biodégradable / non recyclable).

63 383

l'unité



Hygiénique : ouverture à pédale.
Pratique : empilable pour faciliter le ménage au sol.

VIDE-ORDURES à pédale Réalisé en POLYPROPYLENE. Lavage : désinfection en surface.

25 L L: 36 cm - P: 26,5 cm - H: 45,5 cm - Poids: 1,24 kg.

53 231 l'unité

50 L H: 58 cm - P: 33 cm - l: 43 cm - Poids: 2,25 kg.

53 472

l'unité



L	DÉTERGENT/DÉSINFECTANT - À diluer	1 L.	05 858	l'unité
M	NETTOYANT/DÉSINFECTANT - Prêt à l'emploi Spray vaporisateur	750 ml.	19 951	l'unité
N	NETTOYANT/DÉSINFECTANT S-3DM Spray vaporisateur Prêt à l'emploi	750 ml.	62 702	l'unité
O	NETTOYANT/DÉSINFECTANT - Prêt à l'emploi Recharge	5 L.	41 736	l'unité
P	NETTOYANT/DÉSINFECTANT ÉLIGERM Prêt à l'emploi 5 L - Classé TP4	5 L.	59 637	l'unité
Q	LINGETTES DÉSINFECTANTES Prêtes à l'emploi		61 743	les 150
R	LINGETTES ÉPAISSES DÉSINFECTANTES ASEPTONET		62 703	les 100



Hygiénique : Ouverture du couvercle par une large pédale.
Pratique : Maintien du sac par une ceinture élastique et facile à déplacer grâce aux 2 roues.
Economique : Grande capacité de stockage.
Ecologique : Solution pour le tri sélectif.



VIDE-ORDURES MOBILE À PÉDALE 110 L Avec sacs Composé de : 1 vide-ordures et 100 sacs poubelles. Résistant à la corrosion. L: 55 cm - l: 50 cm - H: 92 cm.

61 776 l'ensemble



nouveau

SACS POUBELLE BIODÉGRADABLES

80 litres L: 80 cm - l: 40 cm.

62 716 les 25

110 L L: 110 cm - l: 70 cm.

62 715 les 20



Système de fixation très pratique pour mettre et enlever la serpillière

BALAI-SERPILLIÈRE À FRANGES Système pliable avec déverrouillage au pied pour imprégner la serpillière après chaque usage. Très maniable (pour un angle de 360°). Composé de : 1 manche 1m40, 1 monture et 1 serpillière. Réalisé en ALUMINIUM (manche), en PLASTIQUE et en POLYCOTON (serpillière).

21 028 l'ensemble

SERPILLIÈRE À FRANGES L: 40 cm - l: 13 cm. Réalisé en 30 % COTON 70 % POLYESTER (franges) et 100 % POLYESTER (dessus). Lavage à 90 °C.

21 032 l'unité



SAVON NOIR HYPOALLERGENIQUE 1L

56 498 l'unité

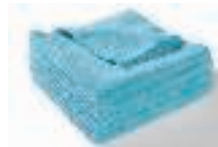

LAVETTES MICROFIBRES
Côté 40 cm.

60 658 les 5



ESSUIE-TOUT ultra-absorbant

Lingette : L: 28,5 cm - l: 20 cm.

11 848 l'unité



nouveau

ESSUIE-TOUT WEPA Prestige

Feuille l: 20 cm - L: 25 cm.

Mandrin: 70 mm.

64 549 les 2

64 548 les 16

62 708 les 32



ÉPONGE VÉGÉTALE

L: 16 cm - l: 12 cm - ép: 3,5 cm.

04 256 l'unité



ÉPONGES

L: 13,5 cm - l: 9 cm - ép: 2,4 cm.

60 659 les 10



ÉPONGES GRATTANTES

L: 13 cm - l: 9 cm - ép: 2,6 cm.

60 660 les 10

Vêtements de travail et protections



Conforme à la spécification AFNOR 576-001 :2020.
Masque à Usage Non Sanitaire p.e. Performances des matériaux mesurées par les laboratoires de l'ITFH



Petits et grands, bien protégés avec les masques normés Wesco !



Oeko-Tex : label garantissant l'absence de produits toxiques pour le corps et l'environnement.



A soit par utilisation

Respirant et confortable
Pas de filtre à changer
S'ajuste parfaitement au visage
grâce aux oreilles réglables et au pince-nez ergonomique.



B soit par utilisation

A 2 MASQUES DE PROTECTION LAVABLES U.N.S Masque 30 lavages. Masque 3 plis à triple parois, échancré pour faciliter le port des lunettes et limiter la buée. Tissu léger pour une aisance respiratoire. Réalisé en Couche externe en 100% Coton 190 gr. Couche médiane et couche interne Viscose polyester 180 gr, naturellement thermorégulateur. Lavage à 60 °C. Livré dans un sachet kraft. Coloris au choix : BLEU (002) - GRIS CLAIR (180).

Taille M (6/10 ans)	62 008	les 2
Taille L (+10 ans/adulte)	62 009	les 2
Taille XL (adulte)	62 010	les 2

B MASQUE DE PROTECTION LAVABLE U.N.S Masque 50 lavages. Ce masque coque est doté de 3 couches aux tissus thermorégulateurs. Sa forme coque ne touche pas le visage pour une respiration agréable et élimine la sensation d'étouffement. Échancré pour faciliter le port des lunettes et limiter la buée. Réalisé en Couche externe en tissu résille matelassée mesh 3D. Couche médiane en 100% coton 190 g. Couche interne en Viscose polyester 180 g. Lavage à 60 °C. Livré dans un sachet kraft. Coloris au choix : BLEU (002) - VERT (008) - GRIS (006).

	l'unité	à partir de 30	à partir de 60
Taille S (3/6ans)	59 590	/	/
Taille M (6/10 ans)	59 591	/	/
Taille L (ado/adulte)	59 592	/	/
Taille XL (adulte)	59 593	/	/



Sécurisé : fixation au sol grâce à 2 ventouses
Pratique : s'adapte à toutes les pointures et tous types de chaussures
Gain de temps : se recharge en quelques secondes avec le rouleau de surchaussures
Ne colle pas sous les chaussures
Compact, autonome, facilement transportable

MACHINE À SURCHAUSSURES SOL'INNOV PROTECT + 1 rouleau Composé de : 1 machine, 1 rouleau (environ 100 surchaussures), 1 chargeur et 1 livret explicatif. Fonctionne sans alimentation, n'émet pas de bruit. L: 39 cm - l: 24 cm - H: 13 cm - Poids: 2,50 kg. Réalisé en PLASTIQUE. Livré monté.

59 121 l'ensemble

ROULEAUX DE RECHARGE POUR MACHINE SOL INNOV PROTECT Film plastique transparents en PE recyclable. Équivalence : environ 100 à 150 sur-chaussures selon les pointures. Ne colle pas sous les chaussures. L: 20 cm. Réalisé en PLASTIQUE. Coloris TRANSPARENT (101).

59 122 les 10



MAXI LOT MACHINE À SURCHAUSSURES SOL'INNOV PROTECT + 11 recharges

59 299 l'ensemble

Plus de détails en vidéo sur notre site web



nouveau



GEL HYDROALCOOLIQUE ELIGEL A 500 ml

62 707	l'unité 1L
62 705	l'unité



GEL HYDRO-ALCOOLIQUE ELIDERM 5L

61 742	l'unité
--------	---------



SOLUTION HYDROALCOOLIQUE - Sans rinçage 300 ml

43 056	l'unité
--------	---------



SOLUTION HYDROALCOOLIQUE - Sans rinçage 1L

48 994	l'unité
--------	---------



SAVON ANIOSAFE MANUCLEAR 500 ml.

59 447	l'unité
--------	---------



DISTRIBUTEUR DE SAVON MURAL
H: 20 cm - l: 10 cm.

34 047	l'unité
--------	---------



DISTRIBUTEUR DE GEL ET RECHARGE ANIOS
Distributeur : H: 26 cm - l: 15 cm - P: 11 cm.

61 754	l'ensemble
--------	------------



SAVON Recharge 5 L.

41 733	l'unité
--------	---------



MAXI LOT DISTRIBUTEUR ET ESSUIE-MAINS
Feuille : L: 31 cm - l: 20 cm.

61 822	l'ensemble
--------	------------



SERVIETTES EN OUATE TECHLINE
Côté 30 cm.

59 374	les 100
--------	---------



MOUCHOIRS Boîte de 100
L: 20,5 cm - l: 19,5 cm.

21 147	l'unité
à partir de 5 l'unité	
46 199	les 33 -



GANTS JETABLES en latex

05 861	les 100
--------	---------

GANTS JETABLES en vinyle

05 862	les 100
--------	---------



CHARLOTTES RONDE A USAGE UNIQUE
Diamètre 50/53 cm.

59 371	les 100
--------	---------

 **Matériaux recyclés.**



nouveau
SERVIETTES en papier
Côté: 30 cm.

62 717	les 125
--------	---------

Aide à lutter contre les microbes !





MASQUES JETABLES 3 plis type IIR avec base nasale
Coloris au choix : BLEU (002) - NOIR (017).

62 174	les 50
--------	--------



SURCHAUSSURES LAVABLES EN ÉPONGE

36 947	la paire
à partir de 5 la paire	



SURCHAUSSURES JETABLES
Les 50

59 633	les 50
--------	--------



AFFICHE GESTES BARRIÈRES
Format A4 (21 x 29,7 cm).
En images

59 406	l'unité
--------	---------

AFFICHE Pour vous protéger et protéger les autres
En picto

59 405	l'unité
--------	---------

GARANTIE 3 ANS

nouveau

Armoire de désinfection Ozzon

noyen

LA solution pour sécher et désinfecter jouets
et équipements en 45 minutes !

Mettons tous les germes au placard !



Gain de temps : séchage et désinfection en 45 minutes
Santé : Efficacité de désinfection virucide, bactéricide et fongicide supérieure à 99,99%.
Limite les risques de contamination croisées
Sécurité : arrêt automatique du cycle à l'ouverture des portes : aucune exposition à l'ozone.
Aucun rejet dans l'air ambiant grâce au filtre à charbon actif.
Facilité d'installation : une prise électrique suffit !
Attention : cette armoire ne remplace pas le lavage en machine.
Performances validées par des laboratoires indépendants (Essais réalisés par le laboratoire de l'Environnement et l'Alimentation de Vendée et le laboratoire Virhealth).



Fonctionne sans eau, sans détergents ni produits chimiques. Technologie reposant sur la circulation d'un flux d'air chaud non saturé en humidité grâce à un ventilateur permettant l'évacuation vers un filtre à charbon actif.



ORIGINE
FRANCE
GARANTIE
BY 0047 787879

L: 60 cm

Composé de : 1 barre de penderie, 2 cintres, 3 grilles, 3 paniers, 2 supports chaussures et 1 filtre. Alimentation 220 V 10-16 A. L: 60 cm - P: 60 cm - Poids: 70 kg. H: 198 cm (sans filtre) - 223 cm (avec filtre). Réalisé en Tôles ACIER électrozingué pliées, ép: 0,8 mm avec peinture époxy. Livré monté, prêt à l'utilisation. Coloris BLANC (001).

64 499 l'unité



L: 120 cm

Composé de : 1 barre de penderie, 4 cintres, 3 grilles, 6 paniers, 4 supports chaussures et 1 filtre. Alimentation 220 V 10-16 A. L: 120 cm - P: 60 cm - Poids: 110 kg. H: 198 cm (sans filtre) - 223 cm (avec filtre). Réalisé en Tôles ACIER électrozingué pliées, ép: 0,8 mm avec peinture époxy. Livré monté. Coloris BLANC (001).

64 502 l'unité



Retrouvez
le fonctionnement détaillé
et la vidéo de présentation
sur notre site internet !



FILTRES À CHARBON
Pour armoire de désinfection
64 531 les 3

Le boîtier de désinfection est la solution idéale pour éliminer jusqu'à 99% des germes, bactéries, champignons, virus et odeurs grâce à la combinaison des technologies UV-C et Ozone. Il désinfecte et stérilise les objets utilisés quotidiennement (smartphone, clés, lunettes...).

BOÎTIER DE DÉSINFECTION UV Arrêt automatique si le couvercle n'est pas correctement fermé. Se recharge via une prise USB et USB-C (incluse). Alimentation sur secteur. Alimentation 220 - 240 V. Longueur câble: 1,50 m. Réalisé en PLASTIQUE.



Nomade Boxy Léger et compact, il se glisse facilement dans un sac pour le transporter en voiture, au bureau, en déplacement... Il possède 4 minuteries au choix (3 mn, 5 mn, 8 mn ou 30 mn) en fonction du produit à désinfecter. Equipé de 3 LED UV-C. Puissance: 3 W. Longueur d'onde UV: 253,7 nm. Contenance 3 L. Dim intérieures : L: 19,4 cm - l: 10,4 cm - ép: 3,5 cm.

61 796 l'unité



Pure Le boîtier Pure peut désinfecter plusieurs produits en même temps. Le temps de désinfection varie selon le produit, temps précisé dans la notice. Puissance des lampes UV: 9W. Longueur d'onde UV: 254 nm. Contenance 7 L. Dim intérieures : L: 33,5 cm - l: 25,5 cm - ép: 8 cm.

61 797 l'unité

Mesure et qualité de l'air intérieur

Équipez-vous pour la loi Grenelle 2, applicable depuis le 1er janvier 2018 !

Surveiller, mesurer, analyser et purifier l'air intérieur



Les bénéfices d'un air plus sain :

- Réduire l'absentéisme dû aux maladies
- Améliorer la concentration
- Réduire les allergies et les crises d'asthme



A



B **nouveau**



MESUREUR DE CO2 Le mesureur de qualité de l'air intérieur affiche les valeurs continues du CO2 (valeurs indiquées: jusqu'à 9999 ppm) dans la pièce, ainsi que la température en °C et °F et le taux d'humidité. Une alarme sonore est émise selon le taux d'alerte défini.

A Socus Ce petit modèle peut se poser sur un bureau. Les données de mesure s'enregistrent sur un PC. Batterie rechargeable (câble USB fourni). l: 6 cm - Ø 11 cm.

58 068 l'unité

B Quaelis 14 Batterie rechargeable. Capteur NDIR. Indicateur de tendance de la concentration en CO2. Affichage des valeurs MINI et MAXI pour le CO2, la température et l'humidité. Horloge. Ecran LCD rétroéclairé. Alarme quotidienne. Côté 8 cm. Réalisé en PLASTIQUE.

63 652 l'unité



nouveau

C PURIFICATEUR D'AIR Babypure 5 Recommandé pour des pièces jusqu'à 15 m². Alimentation sur secteur. L: 20 cm - l: 21 cm - H: 33,5 cm. Réalisé en PLASTIQUE.

62 804 l'unité

THERMOMÈTRE À ALCOOL Spécial classe

L: 40 cm - l: 8 cm - ép: 1,2 cm.

11 840 l'unité



HUMIDIFICATEUR HYGRO

L: 25 cm - l: 22 cm - H: 37 cm.

59 172 l'unité



HUMIDIFICATEUR 1,5L

L: 22 cm - l: 13,5 cm - H: 24,5 cm.

54 501 l'unité





conception wesco
 Conforme à la norme
 NF EN 71-3



Coutures sous les manches pour ne pas laisser l'eau mouiller les vêtements.



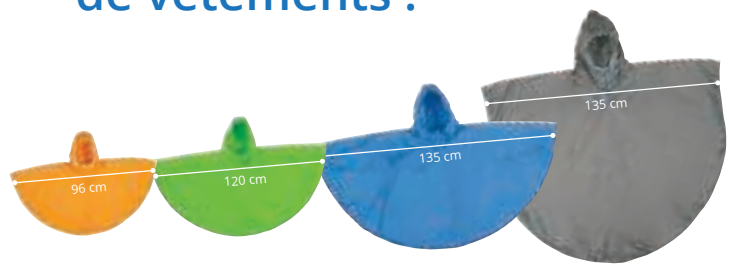

Ample grande liberté de mouvement

Ultra protecteurs.
Vite enfilés
 même par les plus petits
 sur n'importe quel type
 de vêtements !



Toile légère ultraconfortable.
 Emmanchures "chauve-souris" adaptées aux plus petits et sur n'importe quel vêtement.
 Fermeture du col par bandes auto agrippantes.
 Finition en biais synthétique.
 Grande liberté de mouvement.

PONCHO Réalisé en TOILE IMPERMÉABLE SOUPLE. Lavage à 30 °C.

Petite taille	Taille moyenne	Grande taille	Adulte - Taille unique
Stature : 80/97 cm + 18 mois	Stature : 98/116 cm + 4 ans	Stature : 115/140 cm + 7 ans	Taille adulte
 ORANGE CLAIR (164) - BLEU CLAIR (057) - VERT CLAIR (037)	 ORANGE CLAIR (164) - BLEU CLAIR (057) - VERT CLAIR (037)	 ORANGE CLAIR (164) - BLEU CLAIR (057) - VERT CLAIR (037)	 GRIS (006)
46 633	46 634	46 635	46 636

à partir de 3

Promenade

Idéale pour regrouper les enfants lors de sorties à l'extérieur et assurer la sécurité, la corde de promenade évite que les enfants ne s'écartent du groupe et maintient un rythme constant.



Sortir en toute tranquillité !



+ d'infos
sur notre site



GILET DE SÉCURITÉ ENFANT 0 - 6 ans
H: 51 cm. Tour de poitrine: 45 cm.

35 446 l'unité

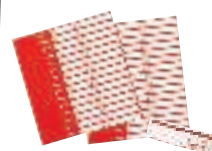

BRACELETS D'IDENTIFICATION
L: 21 cm - l: 1,5 cm.

50 851 les 32



A
Version spéciale
distanciation :
1,20 m entre chaque enfant.

Version sans
mousqueton pour
pouvoir les relier
entre elles.

Possibilité de mettre le nom
de chaque enfant sur la
poignée pour identifier la
place de chacun.

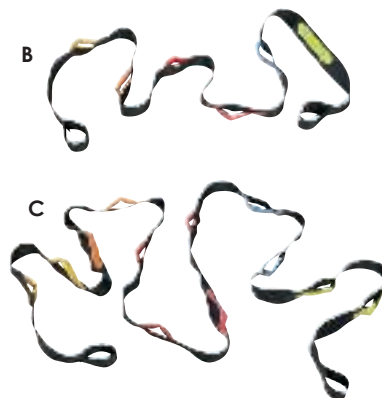

B

C



Ergonomique :

Poignées rembourrées
pour plus de confort.

Poignée pour l'adulte à l'avant.



+ 18 mois

CORDE DE PROMENADE COLOR Réalisé en TISSU (décor) et TOILE ENDUITE (Sangle: base et poignée).
Lavage désinfection en surface.

A	Pour 5 enfants	L: 7 m.	59 588	l'unité
B	Pour 6 enfants	L: 2,48 m.	59 357	l'unité
C	Pour 12 enfants	L: 4,45 m.	59 541	l'unité

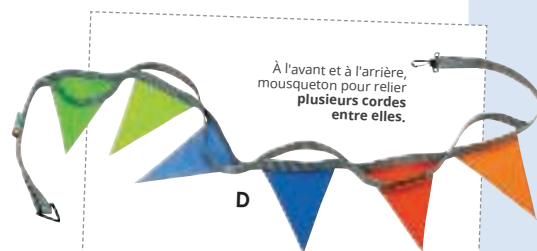

D

À l'avant et à l'arrière,
mousqueton pour relier
plusieurs cordes
entre elles.

D + 18 mois

CORDE DE PROMENADE À FANIONS
Pour 6 enfants L: 1,90 m. Réalisé en TISSUS
VARIÉS. Lavage à 30 °C.

46 382 l'unité



Pratique :

l'aide au portage s'enfile d'un seul geste et s'utilise après un réglage rapide de la boucle.



+ 4 mois

AIDE AU PORTAGE Pour soulager vos bras et limiter les TMS (Trouble Musculo-Squelettiques). Cette écharpe est souple et réglable. Très large, bébé est bien soutenu du pli du genou jusqu'en haut de son dos. L totale : 170 cm - l: 35 cm. Réalisé en 100 % COTON. Lavage à 30 °C. Utilisation à partir de 4 kg jusqu'à 9 kg maximum.

58 552

l'unité

AVERTISSEMENT : L'aide au portage ne vous permet pas de porter l'enfant en ayant les mains libres ! Veillez toujours à maintenir le dos de l'enfant lorsqu'il est assis dans l'écharpe de portage selon les instructions.



Dès la naissance

MINI PORTE-BÉBÉ Facile à mettre et à enlever pour porter bébé sur de courtes durées. Les tissus très doux épousent la forme du dos, des jambes et des hanches de bébé tout en lui assurant un bon soutien et une bonne position de son dos naturellement infléchi en forme de C. Le devant s'ouvre facilement pour permettre de coucher bébé lorsqu'il s'endort. Poids supporté : de 3,2 kg à 11 kg. Réalisé en TISSU. Lavage à 40 °C. Coloris au choix : BLEU CLAIR (057) - NOIR (017).

59 134

l'unité

Sièges auto

Conforme à la norme ECE 44-4

Plus de sécurité pour nos enfants !

i-Size, le dernier standard européen de sécurité pour une protection accrue des enfants.

Livré avec un réducteur amovible (pour les nouveau-nés).



Conforme à la norme ECE R 129/02

A Dès la naissance Garantie 2 ans

SIÈGE AUTO i-Size I-PRO BABY Siège auto de la naissance à 13 kg. Il assure confort et sécurité à bébé grâce aux protections latérales renforcées et amortissantes. Il se fixe facilement avec une ceinture de sécurité ou sur la base Isofix. Se déverrouille d'une main pour ne pas déranger le sommeil de bébé. Compatible à la base ISOFIX. Harnais 3 points réglable en hauteur, ajustable à la taille de l'enfant. L: 66 cm - l: 45 cm - H: 43 cm - Poids 5 kg. Réalisé en PLASTIQUE. Livré avec un réducteur amovible (pour les nouveau-nés). Livré avec une notice d'utilisation.

59 276

l'unité

B Dès la naissance Garantie 2 ans

BASE ISOFIX La base Isofix offre un système d'installation rapide et sécurisé. Les témoins verts assurent la bonne fixation du siège et garantissent une sécurité optimale. Cette base est compatible avec le siège I-PRO BABY et tous les sièges i-Size. L: 67 cm - l: 33 cm - H: 65 cm. Réalisé en PLASTIQUE.

59 275

l'unité

KIT SIÈGE AUTO ET BASE ISOFIX

A + B l'unité

59 316

C nouveau



C Dès la naissance Garantie 2 ans

SIÈGE AUTO ISOFIX VARIOGUARD Siège auto évolutif de la naissance à 18 kg. Dispose d'un système de protection des impacts latéraux et frontaux, amortissant les chocs dans la zone de la tête et des épaules avec une mousse à mémoire. Harnais 5 points. Appui-tête (3 positions) et dossier (7 positions) réglables. L: 50 cm - l: 41 cm - H: 72 cm. Largeur d'assise: 28 cm - poids: 15 kg. Réalisé en PLASTIQUE (structure) et en TISSUS VARIÉS (housse). Lavage à 30 °C (housse amovible). Utilisation jusqu'à 18 kg.

63 942

l'unité

D Enfant de 22 à 36 kg. Garantie 2 ans

RÉHAUSSEUR Ce réhausseur sans dossier offre une assise confortable, des accoudoirs réglables et des porte-gobelets rétractables. Guides de passage intuitif de la ceinture pour l'installation. Pour les enfants de 22 à 36 kg. L: 43,1 cm - l: 41 cm - H: 23,7 cm - Poids 2 kg. Réalisé en PLASTIQUE (structure) et TISSU. Lavage à 30 °C (housse amovible).

59 298

l'unité

GARANTIE 2 ANS

Conforme à la norme
NF EN 1888-1 (2018)
(articles de puériculture,
voitures d'enfants,
exigences de sécurité
et méthodes d'essai)

Poussettes simples

Dès la naissance



Harnais 5 points
Inclinaison continue du siège
de 100° à 152° pour une
position de repos optimum.
Roues pivotantes 360°
Poignée continue
Pliage facile

Très légère



2 positions
d'inclinaison

Harnais
5 points



Arceau
amovible

3 positions
d'inclinaison



POUSSETTE SPORT Dépliée H: 100 cm - L: 75 cm - l: 45 cm. Pliée : H: 81 cm - L: 45 cm - l: 24 cm. Poids : 5,9 kg. Réalisé en ACIER (châssis), PLASTIQUE (roues) et TISSU (housse). Lavage à la main. Utilisation jusqu'à 15 kg/enfant. Muni d'un repose-pied réglable, d'un canopy et d'un filet de rangement.

57 123

l'unité

POUSSETTE SIMPLE SHOPPER NEO Dépliée H: 106 cm - L: 92 cm - l: 54 cm. Pliée H: 92 cm - L: 54 cm - l: 38 cm. Poids: 7,95 kg. Réalisé en ACIER (châssis), PLASTIQUE (roues) et TISSU (housse). Lavage à la main. Utilisation jusqu'à 25 kg. Muni d'un repose-pied réglable, d'un canopy et d'un filet de rangement.

57 122

l'unité

GARANTIE 2 ANS

Conforme à la norme
NF EN 1888-1 (2018)
(articles de puériculture,
voitures d'enfants,
exigences de sécurité
et méthodes d'essai)

Poussettes doubles

Dès la naissance



Siège arrière :
de la naissance à 15 kg.



Siège avant :
+6 mois à 15 kg.



*Pratique,
largeur
d'une poussette
simple !*



Pliage facile d'une main
Frein actionné par le pied
Très maniable grâce aux
roues avant fixes ou
pivotantes



Sécurité :
Harnais 5 points, frein
centralisé, roues anti-crevaisson
avec suspension.

Confort :
Canopy UPF 50+
et housses amovibles,
inclinaison du siège de 100 à
152°, roues amovibles et
pivotantes 360°.

Pratique :
Verrouillage et pliage d'une
seule main, deux grands
paniers de rangement,
poignée continue, adaptateurs
pour deux sièges auto.
Pliage facile.



POUSSETTE DOUBLE EN LIGNE 4 positions d'inclinaison du siège arrière. 2 positions d'inclinaison du siège avant. Dépliée : L: 113 cm - l: 60 cm - H: 100 cm. Pliée : L: 66 cm - l: 57 cm - H: 109 cm. Ø roues avant : 21 cm. Ø roues arrière : 22 cm. Poids : 15 kg. Réalisé en ACIER (châssis), PLASTIQUE (roues) et TISSU (housses). Lavage à 30 °C (housses amovibles). Utilisation jusqu'à 15 kg/enfant. Muni de 2 tablettes, 2 harnais de sécurité 5 points, 2 capotes avec hublot, et un panier shopping de grande capacité.

54 839

l'unité

POUSSETTE DOUBLE CÔTE À CÔTE Uptown Duo Légère et très maniable grâce à la poignée continue et les roues pivotantes, la poussette Uptown Duo offre un confort de conduite optimal. Les sièges rembourrés se règlent séparément en 2 positions. Idéal pour jumeaux ou enfants d'âge rapprochés. Dépliée : L: 89 cm - l: 76 cm - H: 42 cm - Poids 17 kg. Réalisé en ACIER (châssis), PLASTIQUE (roues) et TISSU (housses). Utilisation jusqu'à 36 kg.

61 795

l'unité

GARANTIE 2 ANS

Conforme à la norme NF EN 1888-1 (2018) (articles de puériculture, voitures d'enfants, exigences de sécurité et méthodes d'essai)

Il est préférable de placer les enfants les plus grands à l'avant.



Sécurité :

frein automatique pour assurer le transport en toute sécurité, bandes réfléchissantes pour plus de visibilité dans l'obscurité, ceinture de sécurité à 5 points par siège.

Facilité d'utilisation :

pliage sécurisé à 2 mains, roues pivotantes pour plus de flexibilité, roues tout terrain pour une meilleure adhérence.

Résistance :

tissu résistant, déperlant et facile à nettoyer.

Pratique :

sièges inclinables et réglables, sac de rangement numérotés, bac de rangement, pare soleil amovible, arceau de sécurité amovible, capote avec fenêtre de surveillance, repliable, réglable et démontable.

Astucieux :

chaque enfant dispose d'un numéro de siège auquel une petite poche de rangement est associée pour y ranger doudou, vêtements...

Poussettes multiples

+ 6 mois

Résistantes, pratiques et maniables !



Mélanie,
Chef de produits
Puériculture
chez Wesco

Cette gamme est conçue pour un usage professionnel tout terrain. Robustes et facilement maniables, ces poussettes simplifieront les sorties avec les enfants.



4 roues
arrière
pour plus
de stabilité.



A



A POUSSETTE TRIPLE Dépliée : L: 132 cm - l: 85 cm - H: 104 cm. Pliée : L: 120 cm - l: 84 cm - H: 60 cm. Réalisé en ACIER (châssis), PLASTIQUE (roues) et TISSU (house). Lavage à l'aide d'un chiffon doux à l'eau froide savonneuse ou avec notre produit nettoyant. Utilisation jusqu'à 15 kg/enfant. Livré avec une housse de pluie.

61 785

l'unité



C



4 roues arrière
pour plus
de stabilité.

B POUSSETTE QUADRUPLE Dépliée: L: 130 cm - l: 85 cm - H: 108 cm. Pliée : L: 110 cm - l: 84 cm - H: 74 cm. Réalisé en ACIER (châssis), PLASTIQUE (roues) et TISSU (house). Lavage à l'aide d'un chiffon doux à l'eau froide savonneuse ou avec notre produit nettoyant. Utilisation jusqu'à 15 kg/enfant. Livré avec une housse de protection et housse de pluie.

61 107

l'unité

C POUSSETTE 6 PLACES Dépliée : L: 163 cm - l: 85 cm - H: 107 cm. Pliée : L 84 cm - L 169 cm - H 55 cm. Réalisé en ACIER (châssis), PLASTIQUE (roues) et TISSU (house). Lavage à l'aide d'un chiffon doux à l'eau froide savonneuse ou avec notre produit nettoyant. Utilisation jusqu'à 15 kg/enfant. Livré avec une housse de protection et housse de pluie.

61 786

l'unité

JEUX ET MOTRICITÉ FINE

- 364 EVEIL 1^{ER} ÂGE
- 420 JEUX D'IMITATION
- 508 CONSTRUCTION
ET MOTRICITÉ FINE
- 558 ENCASTREMENTS
ET PUZZLES
- 587 JEUX ÉDUCATIFS





Eveiller les enfants aux autres

C'est par le jeu que l'enfant s'essaie à la vie adulte faisant de jeu un laboratoire de son quotidien !
Tous les enfants sont différents.
Par le jeu, favorisons la mixité, l'ouverture aux autres, la tolérance, l'inclusion...





ÉVEIL 1^{ER} ÂGE

- 366 ÉVEIL SENSORI-MOTEUR
- 372 DOUDOUS
- 380 HOCHETS
- 390 MES PREMIERS JEUX D'ACTIVITÉS
- 408 UNIVERS D'ACTIVITÉS
- 416 LIVRES



commandez sur

Un site complet pensé pour vous faciliter la vie





TAPIS DOUILLET Mooton

L: 107 cm - l: 132 cm - ép tête: 10 cm.
Réalisé en TISSUS VARIÉS. Lavage à 30 °C. Coloris BEIGE (010).
57 277 l'unité

Tapis d'éveil

Dès la naissance

Jouer, toucher, s'éveiller !
Pour un maximum de confort et de sensation tactile.

Assis, couchés ou à quatre pattes, les plus petits exploreront avec bonheur ces amusants tapis colorés. Grâce à leurs multiples textures et leurs couleurs, ces tapis offrent des stimulations riches sur le plan sensoriel et participent à la découverte de la relation de cause à effet, indispensable au développement des tout-petits.



Très confortable.
Large variété de tissus.

TAPIS D'ACTIVITÉS 3D La pomme et 3 doudous

Le tapis est équipé d'un rebord douillet large et épais pour que bébé se sente rassuré et en toute sécurité. L: 120 cm - l: 105 cm - ép: 3 cm - ép du rebord: 6 cm. Réalisé en TISSUS VARIÉS. Lavage à 30 °C. Livré sans accessoires.

59 799 l'ensemble



TAPIS D'ACTIVITÉS 3D La campagne et 3 doudous

Dans son champ entouré de haies, le jardinier en herbe apprend à récolter ses légumes. Son jardin est muni de poches permettant d'y cacher des petits objets (insectes, doudous...) Composé de : 1 tapis, 1 mouton et 2 carottes. Tapis L: 120 cm - l: 120 cm - ép: 3 cm. Réalisé en TISSUS VARIÉS. Lavage à 30 °C.

59 801 l'ensemble



Retrouvez nos doudous sur notre site





nouveau

TAPIS D'ÉVEIL Noir et Blanc

Ce tapis rond aux couleurs contrastées stimule bébé dans son parcours d'éveil. Il favorise les stimuli cognitifs, moteurs et visuels. Ø 90 cm. Réalisé en TISSUS VARIÉS rembourrés de fibres de polyester (épaisseur 3 cm) 300g/m². Lavage à 30 °C. Coloris NOIR/BLANC (045).

62 087 l'unité

nouveau

TAPIS D'ÉVEIL Grande aventure

Côté: 130 cm. Réalisé en TISSUS VARIÉS rembourrés en fibres de polyester (épaisseur 3 cm) 300 g/m². Lavage à 30 °C.

59 787 l'unité

*Maxi tapis
130 cm !*



TAPIS D'ÉVEIL

Ø 90 cm. Réalisé en TISSUS VARIÉS rembourrés en fibres de polyester (épaisseur 3 cm) 300 g/m². Lavage à 30 °C.

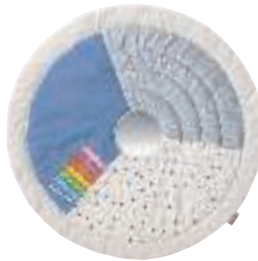

Aventure

59 785 l'unité



Odysée

59 786 l'unité



Découverte

59 784 l'unité



+ d'infos sur notre site



TAPIS D'ÉVEIL Monde marin
L: 100 cm - l: 80 cm.

59 973

l'unité



nouveau

TAPIS D'ÉVEIL L'oise
L: 100 cm - l: 80 cm.

62 424

l'unité



Tapis d'éveil avec arches

Dès la naissance

*Attraper,
explorer, s'éveiller !*

**Pour stimuler l'éveil
corporel et sensoriel**

Allongé sur le dos et attiré par les doudous accrochés aux arches, bébé s'amuse à les attraper stimulant ainsi sa motricité. Une fois attrapé, bébé découvre les matières, s'observe dans le miroir, mordille les petits éléments, tellement de découvertes sensorielles à vivre !

A
Réglable en hauteur

 Multiplis résistant
 Petits jouets faciles à détacher

PORTIQUE D'ÉVEIL ÉVOLUTIF AVEC 3 HOCHETS

Réalisé en MULTIPLIS vernis. Coloris au choix ORANGE (007) - VERT CLAIR (037)

A L: 60 cm - l: 45 cm - H: de 47,5 à 55 cm. **45 513** l'unité

TAPIS D'ÉVEIL AVEC ARCHE Arche amovible Ø 90 cm. Réalisé en TISSUS VARIÉS rembourrés en fibres de polyester (épaisseur 3 cm) 300 g/m². Lavage à 30 °C.

B Aventure **59 791** l'unité

C Odyssee **59 792** l'unité

D Découverte **59 789** l'unité

+ 4 mois

nouveau
TAPIS CALE Les enfants aiment se blottir au cœur de notre tapis cale : la housse amovible en tissu velours recouvre un rembourrage ultra moelleux. Confortablement installés, le corps maintenu par le coussin, les enfants libèrent leurs mouvements en toute sécurité. L: 75 cm - l: 60 cm - H: 19 cm. Réalisé en TISSU VELOURS 100% POLYESTER rembourrage en fibres en polyester. Lavage à 30 °C (housse amovible).

E TAPIS CALE **62 851** l'unité

F TAPIS CALE Avec arche **62 852** l'unité

NIDOO Réalisé en TISSU 100% POLYESTER 255 g/m², garni de microbilles. Coloris au choix ORANGE (007) - BLEU CLAIR (057) - VERT CLAIR (037)

G H. maxi : 40 cm - Ø 60 cm. **59 493** l'unité

@ + d'infos sur notre site



nouveau
Dès la naissance
**PORTIQUE D'ACTIVITÉS
Little Goose**
L: 67,5 cm - H: 18 cm - l: 6,2 cm.
62 425 l'unité



Dès la naissance
**TAPIS D'ÉVEIL AVEC ARCHE
Coquillage**
L: 97 cm - l: 90 cm - H: 53 cm.
59 972 l'unité



+ 3 mois
ARCHE D'ACTIVITÉS Éléphant
Longueur ajustable de 45 à 80 cm
- Hauteur ajustable de 40 à 48 cm -
l: 22 cm.
59 883 l'unité



nouveau
Dès la naissance
TAPIS D'ÉVEIL Feuille
L: 96 cm - l: 90 cm - H: 45 cm.
62 491 l'unité

Coton issu de l'agriculture biologique.

Dès la naissance

nouveau

TAPIS D'ÉVEIL AVEC ARCHE Noir et blanc

Ce tapis avec arches, aux couleurs contrastées, invite bébé à l'exploration sensorielle. Arche amovible.
Ø 90 cm. Réalisé en TISSUS VARIÉS rembourrés de fibres de polyester (épaisseur 3 cm) 300g/m². Lavage à 30 °C.
Coloris NOIR/BLANC (045).

62 088 l'unité



B



Arche amovible

C



D



Sécurité : tapis cousu pour maintenir les éléments en place.

Hauts rebords.

Hygiénique : le coussin est déhoussable pour le lavage en machine.

F



E



G





conception
wesco

GARANTIE 2 ANS

Conforme à la norme
NF EN 12227

Livré sans accessoires.

Parcs

Dès la naissance

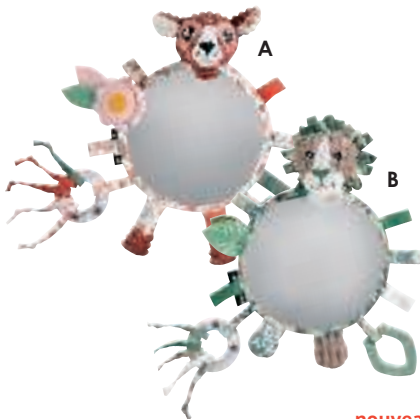

MIROIR D'ÉVEIL **nouveau** Ce miroir aux textures douces et multiples activités, stimule le développement sensoriel de bébé. S'accroche facilement grâce aux bandes auto-agrippantes. Miroir: Ø 16,5 cm. Réalisé en TISSUS VARIÉS. Lavage : désinfection en surface.

A MÉLIMÉLOS la biche 62 333
B JELEKROS le lion 62 337



C 0 à 3 ans

PARC AU SOL AVEC TAPIS Parc carré et fixe, posé directement autour du tapis au sol. Peut accueillir jusqu'à 3 enfants. L: 125 cm - l: 125 cm - H: 64,5 cm. Réalisé en BOIS (parc) et TOILE ENDUITE (tapis). Livré à plat, à monter soi-même. Livré avec un tapis de fond (ép. : 2 cm). Coloris BLANC (001).

60 867

l'ensemble

D 0 à 3 ans

GRAND PARC SURÉLEVÉ AVEC TAPIS Adapté à 3 enfants (poids maximum 100 kg). L: 125 cm - l: 125 cm - H: 90 cm. Hauteur du sol : 25 cm. Réalisé en PIN LAQUÉ (parc), MOUSSE et TOILE ENDUITE (tapis de fond). Livré à plat, à monter soi-même. Livré avec un tapis de fond (ép. : 4 cm). Coloris au choix : BLANC (001) - GRIS (006).

46 006

l'ensemble

E

PARC MULTIFONCTION Grâce à ses fixations murales (vendues séparément), il est possible de transformer ce parc en barrière de sécurité pour poêle ou cheminée. Seul un adulte peut ouvrir le portillon, ce qui lui évite de se pencher. Pliant, il se range facilement. Composé de : 4 barrières, 1 portillon et 1 tapis de sol rembourré. Dim. totales L: 115 cm - l: 100 cm - H: 75 cm. Dim d'une barrière : L: 60 cm - ép: 1 cm - H: 75 cm. Réalisé en MÉTAL.

06 604

l'ensemble

KIT DE FIXATION MURALE pour parc multifonction Ce kit permet de fixer d'un mur à un autre le parc multifonction et de le transformer en barrière. l: 10 cm - H: 72 cm - P: 5 cm. Réalisé en ACIER ÉMAILLÉ.

48 092

l'ensemble



- +** **Confort et résistance** : intérieur en mousse haute densité, 24 kg/m³ (ne s'affaisse pas avec le temps)
- Sécurisé** : entièrement en mousse recouverte de toile enduite. Décor sérigraphié non toxique.
- Nettoyage facile** : la toile enduite se nettoie avec un chiffon ou une éponge douce, à l'eau froide savonneuse ou avec notre produit.

ÉVEIL 1ER ÂGE

 **conception wesco**

GARANTIE 2 ANS

Conforme à la norme NF S54-300 : sécurité des activités motrices
Sans phtalates.

 **MOUSSE DÉSINFECTANTE ANIOS Surfa'safe'r'premium - Classé TP4**

43 055 l'unité

Décomousses

1 à 4 ans
Sous la surveillance d'un adulte

Assis, rampant, sautant sur les Décomousses, les enfants travaillent à la fois leur imagination et leur motricité. L'identification du moi, la prise de conscience du schéma corporel et l'expression par le langage constituent l'apport éducatif essentiel des Décomousses. Les enfants s'identifient à des personnages conduisant un bolide, chevauchant les animaux, etc. Les grands modèles de Décomousses s'utilisent à plusieurs !

DÉCOMOUSSE LES ZOOZIOS Réalisé en mousse haute densité 24 kg/m³ recouverte d'une TOILE ENDUITE. Lavage à l'aide d'un chiffon doux à l'eau froide savonneuse ou avec notre produit nettoyant. l'unité

F Lez	L: 110 cm - l: 20 cm - H: 43,8 cm - H. d'assise: 20 cm.	57 281
G Diz	L: 102 cm - l: 20 cm - H: 41 cm - H. d'assise: 20 cm.	57 282
H Noz	L: 40 cm - l: 20 cm - H: 40 cm - H. d'assise: 20 cm.	57 279
I Fuz	L: 66 cm - l: 20 cm - H: 30 cm - H. d'assise: 20 cm.	57 278

F+G+H+I DÉCOMOUSSE LES ZOOZIOS les 4 57 435

DÉCOMOUSSE LES VÉHICULES Réalisé en mousse haute densité 24 kg/m³ recouverte d'une TOILE ENDUITE. Lavage à l'aide d'un chiffon doux à l'eau froide savonneuse ou avec notre produit nettoyant. l'unité

J Tchou	L: 115 cm - l: 20 cm - H: 20 cm - H. d'assise: 20 cm.	57 284
K Vroum	L: 84 cm - l: 20 cm - H: 28 cm - H. d'assise: 20 cm.	57 283

J+K DÉCOMOUSSE LES VÉHICULES les 2 57 436

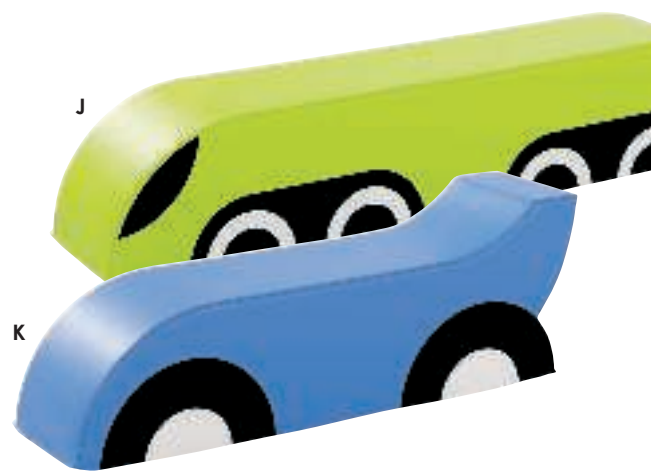

Notice disponible sur notre site



COUSSINS GEANTS
à partir de



Coussins géants

| Dès la naissance |

Doux et très colorés, l'enfant aura envie de sauter sur ces coussins géants, les câliner, mettre sa tête derrière leurs oreilles... Ils développent la prise de conscience corporelle, la discrimination visuelle des couleurs et des formes, le sens tactile et la motricité.

Taille impressionnante
Confortable



Coussin géant ultra
moelleux, grand confort.
Lavage à 30°C.



➔ Retrouvez nos peluches d'activités Actinimos page 375

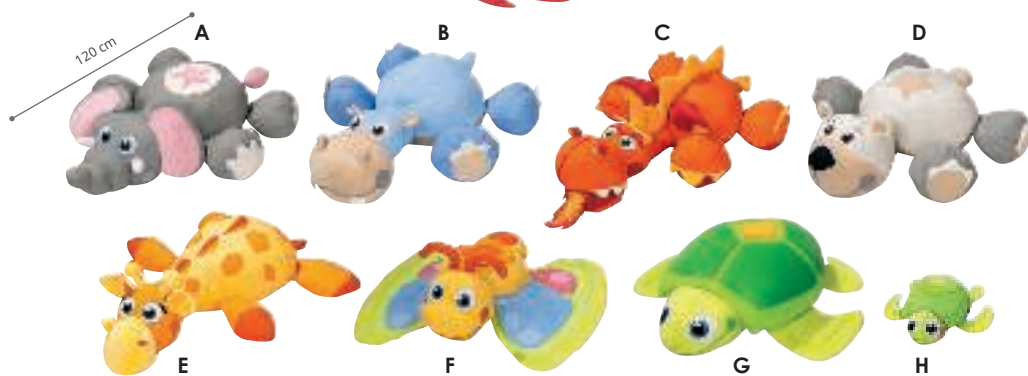

COUSSIN ANIMAUX GÉANTS Réalisé en TISSUS VARIÉS. 65 % polyester, 35 % coton garnie d'une poche de fibres de polyester. Lavage à 30 °C. Utilisation à l'intérieur.

			l'unité
A	Lilian l'éléphant	L: 120 cm - l: 90 cm - H: 40 cm.	59 379
B	Sam l'hippopotame	L: 110 cm - l: 90 cm - H: 40 cm.	59 380
C	Nick le dragon fantastique	L: 140 cm - l: 90 cm - H crête: 50 cm.	59 381
D	Marius l'ours	L: 100 cm - l: 90 cm - H: 40 cm.	59 382
E	Olaf la girafe	L: 120 cm - l: 90 cm - H: 40 cm.	59 383
F	Zébulon le papillon	L: 100 cm - l: 100 cm - H: 30 cm.	59 385
G	Lulu la tortue	L: 95 cm - l: 85 cm - H: 30 cm.	59 384

H	COUSSIN ANIMAL BÉBÉ Tortue de mer	L: 35 cm - l: 32 cm - H: 11 cm.	59 618
----------	---	---------------------------------	--------

G + H	COUSSIN ANIMAUX GÉANTS Lulu la tortue et son bébé	61 606 l'ensemble	
--------------	---	----------------------	--



+ d'infos
sur notre site



Dès la naissance
**PELUCHE GÉANTE
D'ACTIVITÉS**
Marius le rhinocéros
L: 90 cm - l: 22 cm.

57 034 l'unité

ÉVEIL 1ER ÂGE





Multitextures



De nombreuses activités : bruit de papier, éléments mobiles et poche cache-cache.

Aucun élément n'est susceptible de se détacher.

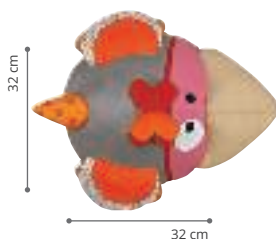

A



B

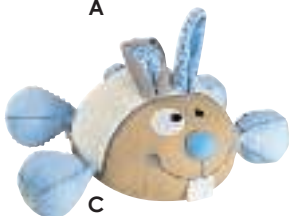

C

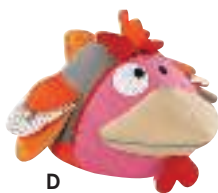

D

E



conception
wesco

Animaux douillets

Dès la naissance

Irrésistibles, ces animaux douillets deviendront rapidement les compagnons préférés des tout-petits. En complément de nos coussins géants, ils s'utilisent comme support de jeu.

ANIMAL DOUILLET H: 25 cm - Ø 32 cm. Réalisé en TISSU 65% POLYESTER - 35% COTON, garanti sans colorants azoïques, rembourrage en fibres de polyester. Lavage à 30 °C. l'unité

A	Simon le mouton	50 417
B	Pâquerette la vachette	46 215
C	Lucien le lapin	46 217
D	Paulette la poulette	48 466
E	Léon le papillon	48 464



ACTINIMOS
Balnéos



70 cm

Grande taille !



De nombreuses activités : bruit de papier, éléments mobiles et poche cache-cache. Aucun élément n'est susceptible de se détacher.



Peluches d'activités

Dès la naissance

Les Actinimos sont pensés pour stimuler l'éveil sensori-moteur des tout-petits. C'est en découvrant la nature des tissus, en observant les formes des éléments et en manipulant les accessoires cachés que l'enfant développe son apprentissage.



F



G



H

ACTINIMOS Tissu cousu ou brodé. Réalisé en TISSUS VARIÉS. Garni de OUATE DE POLYESTER. Lavage à 30 °C (housse amovible).

F Merinos Le mouton accompagné d'une petite coccinelle cachée dans sa poche ventrale. Très mœlleux. L: 68 cm - l: 60 cm - H: 30 cm.

50 615 l'unité

G Risottos L'ours accompagné d'une petite abeille cachée dans sa poche ventrale. L: 68 cm - l: 60 cm - H: 30 cm.

50 616 l'unité

H Balnéos La pieuvre multiples activités : grelot, bruit papier... 8 pattes toutes différentes et un corps pour s'asseoir ! Ø 70 cm - H: 30 cm.

50 619 l'unité



Dès la naissance

➔ Gamme de poupées émoteam Haut 24 cm p. 442 à p. 447

Mes premiers bébés

Les bébés Câlins, au toucher velours tout doux et moelleux cachent dans leur poche un doudou aux humeurs contraires. L'enfant va créer un lien affectif avec ces bébés câlins et va pouvoir exprimer ses émotions plus librement à travers l'imitation.

BÉBÉ CÂLIN ET DOUDOU Émotion Composé de : 1 bébé câlin, sa tenue et 1 doudou. Pour préserver les surfaces de vos bébés, nous vous conseillons d'utiliser notre filet de lavage en machine. H: 43 cm. Réalisé en 100 % VELOURS cousu et brodé, garnies de OUATE DE POLYESTER (poupées). Lavage à 30 °C. l'ensemble

A	Camille	50 759
B	Oscar	50 761
C	Victor	50 762
D	Léa	50 763

E	COUFFIN pour poupée	L: 46 cm - l: 24 cm - H: 12 cm.	50 685	l'unité
F	4 DOUDOUS CÂLINS ÉMOTIONS	L: 9 cm - l: 7 cm.	50 764	les 4

MAXI LOT BÉBÉS CÂLINS EN TENUE AVEC DOUDOUS ET COUFFIN 50 766 l'ensemble
4 bébés câlins habillés, leurs 4 doudous et 1 couffin.



Recto - Verso

+ Morphologie **en rondeur**
Toucher velours **réassurant**
Doudou **ultradoux**
Tissu cousu, brodé ou sérigraphié



@ + d'infos sur notre site



Dès la naissance
MON PREMIER BÉBÉ Alex
La poupée : H: 23 cm. La valise : L: 25 cm - l: 18 cm - H: 9 cm.
57 836 l'ensemble



+ 9 mois
MON PREMIER BÉBÉ Louise
L: 27 cm - l: 16 cm - H: 18 cm.
51 719 l'ensemble



+ 12 mois
MON PREMIER BÉBÉ Agathe
Bébé: H: 22 cm - l: 9 cm.
59 176 l'ensemble



+ 12 mois
MON PREMIER BÉBÉ Ari
Bébé: H: 22 cm - l: 9 cm.
59 177 l'ensemble



+ 12 mois
MON PREMIER BÉBÉ Anais
Bébé: H: 22 cm - l: 9 cm.
59 175 l'ensemble



Dès la naissance

Premiers doudous

Ces doudous sont brodés ou cousus pour une sécurité maximale. Ils offrent douceur et sérénité aux plus petits.

+ **Légers et très moelleux**, garnis de ouate de POLYESTER. Tissus garantis **sans colorants azoïques** (pour limiter les risques d'allergies).

DOUDOU Sweety H: 36 cm. Réalisé en TISSU. Lavage à 30 °C.

	l'unité
G Mimi la vache	48 739
H Betty le cochon	48 742
I Cathy le chat	48 743
J Lenny le mouton	50 413

MAXI LOT DOUDOU SWEETY Animaux de la ferme

	49 577
	les 4
	-

	l'unité
K Teddy l'ours	48 744
L Sunny la girafe	48 745
M Johnny le lion	48 746
N Rudy le zèbre	48 741

MAXI LOT DOUDOU SWEETY Animaux sauvages

	53 057
	les 4
	-

@ + d'infos sur notre site



Dès la naissance
DOUDOU D'ACTIVITÉS
Lama
H: 35 cm.

58 756 l'unité



Dès la naissance
DOUDOU D'ACTIVITÉS
Chouette
L: 23 cm - l: 18 cm.

58 713 l'unité



Dès la naissance
DOUDOU D'ACTIVITÉS
Zèbre
H: 35 cm.

55 777 l'unité



Dès la naissance
DOUDOU D'ACTIVITÉS
Tapir
L: 51 cm.

55 776 l'unité



+ 3 mois
DOUDOU D'ACTIVITÉS
VIBRANT Crocodile
L: 40 cm - l: 18 cm - ép: 6 cm.

59 892 l'unité



A  Coton issu de l'agriculture biologique. Bois issu de forêts écogérées.



 ➔ Retrouvez nos veilleuses dans la partie multisensorielle



Doudous d'activités

Stimule la perception visuelle, tactile et auditive

Dès la naissance

nouveau

PELUCHE MUSICALE Facilement lavable, son boîtier musical se retire. Chaque animal joue une mélodie différente. Réalisé en 100 % COTON issu de l'agriculture biologique. Lavage à 30°C (partie textile uniquement). l'unité

A Ignace	L: 40 cm - l: 11 cm.	62 811
B Marius	L: 31 cm - l: 13 cm.	62 809
C Rosalie	L: 31 cm - l: 13 cm.	62 808

DOUDOU MUSICAL Avec leurs formes arrondies, leur matière souple et leurs jolies couleurs, ces animaux musicaux deviendront bien vite les fidèles compagnons de bébé pour des moments de détente tout en douceur. Chaque animal joue une mélodie différente. Réalisé en SIMILI CUIR. Lavage à l'éponge. l'unité

D Octave la pieuvre	Ø base 19 cm - H: 18 cm.	59 978
E Jean le toucan	L: 20 cm - l: 15 cm.	56 984
F Madeleine la baleine	L: 27 cm - l: 20 cm.	56 983

nouveau

VEILLEUSE Cette veilleuse aide bébé à trouver son sommeil bercé par la douce lumière et les 4 sons apaisants : doux bruit des vagues, murmure des baleines, battement de cœur, bruits blancs. Programmable, il est possible de régler une minuterie (25 ou 45 minutes) en choisissant le son ou la lumière. Grâce à son crochet muni de bandes auto adhésives, elle s'accroche partout. Fonctionne avec 3 piles AA (fournies). L: 23 cm - l: 13 cm - H: 13 cm. Réalisé en TISSUS VARIÉS. Lavage à la main. l'unité

G BALEINE Whalé	63 380
H TORTUE Shellé	63 381

DOUDOU LUMINEUX SHAKIES Il suffit de le secouer pour l'allumer ! Un minuteur est intégré pour programmer 5 secondes ou 5 minutes de lumière. Arrêt automatique. Piles CR2032 incluses. Ø 7 cm. Réalisé en TISSU. Lavage à 30°C (partie textile uniquement). l'unité

I Le lapin	59 835
J Le mouton	59 837
K Le phoque	59 836
L La baleine	nouveau 62 466

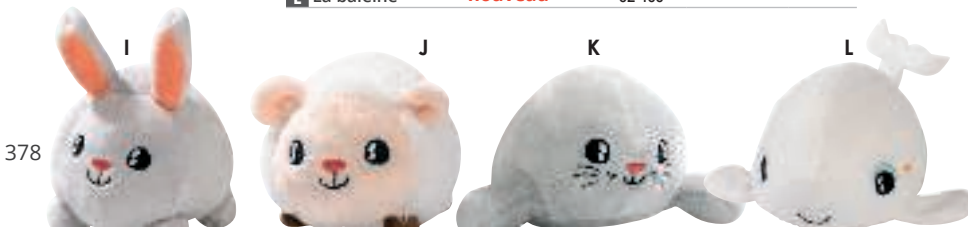

ROULEAU SONORE
Jack le lion
L totale: 38 cm - l: 8 cm.
57 335 l'unité



Hochets tissu À suspendre... et à manipuler

Dès la naissance



HOCHET D'ACTIVITÉS Aux textures douces et multiples activités, ce hochet stimule le développement sensoriel de bébé. L: 17,5 cm - l: 7 cm - H: 17 cm. Réalisé en TISSU, PLASTIQUE et SILICONE. Lavage à 30 °C. l'unité

M MÉLIMÉLOS la biche	nouveau	62 334
N JÉLÉKROS le lion	nouveau	62 338
O MUCHACHOS le lama		57 886



DOUDOU HOCHET DE DENTITION 2 en 1, ce hochet stimule la motricité de bébé qui s'amuse en décrochant et raccrochant les pattes de l'animal et utilise l'anneau pour soulager ses dents lors des poussées dentaires. Réalisé en TISSU et SILICONE. Lavage à 30 °C. l'unité

P MÉLIMÉLOS la biche	L: 18 cm - l: 7 cm - H: 24 cm.	62 335
Q JÉLÉKROS le lion	L: 21 cm - l: 6 cm - H: 21 cm.	62 339

HOCHET BRACELET Original et pratique ce hochet bracelet s'attache autour du poignée ou de la cheville de Bébé pour ne pas s'éloigner de bébé. Il crée la surprise en émettant un léger son dès que Bébé bouge, renforçant sa notion de cause à effet. L: 18 cm - l: 3 cm. Réalisé en 100 % COTON issu de l'agriculture biologique. Lavage à 30 °C. l'unité

R Marius	62 782
S Alice	62 781
T Rosalie	62 779



 **Coton issu de l'agriculture biologique.**



HOCHET BALLE MUSICALE
Éléphant
L totale : 34 cm - Ø 15 cm.

59 882 l'unité



Peinture à l'eau.

TROUSSEAU CLÉS D'ACTIVITÉS
La ferme
Anneau : Ø 7 cm - Peluche : H:10 cm.

61 376 l'unité



DOUDOU HOCHET Raffi
L: 16 cm. Coloris au choix : MARRON (084) - GRIS (006).

59 893 l'unité



MINI HOCHET Anaïs
L: 8 cm - l: 6 cm.

57 873 l'unité



MINI HOCHET Zia
L: 8 cm - l: 6 cm.

57 874 l'unité



HOCHET Anaïs le flamant rose
L: 32 cm - l: 12 cm.

56 164 l'unité

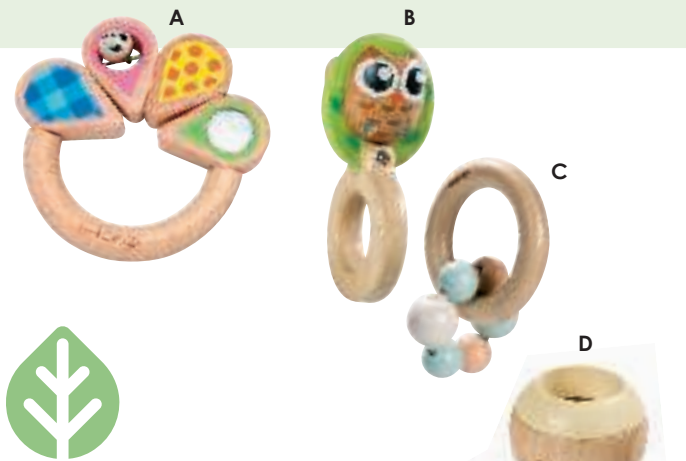

Une gamme de hochets en bois pour éveiller les tout-petits durablement !

Hochet en bois solide et intemporel, se met à la bouche sans danger. Idéal pour éveiller, développer les capacités visuelles, auditives et motrices des tout-petits.

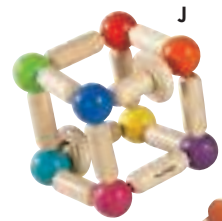

Hochets bois

A	HOCHET BOIS Gouttes d'eau	+ 6 mois	Ø 11 cm.	52 065	l'unité	Bois issu de forêts écogérées.
B	HOCHET BOIS Chouette	+ 6 mois	L: 12 cm - l: 6 cm.	52 139	l'unité	
C	HOCHET BOIS Perles	+ 4 mois	Bracelet : Ø 8 cm.	57 300	l'unité	
D	HOCHET BOIS Têtes sensorielles	+ 6 mois	Ø 6 cm.	56 513	les 3	Fabriqué en Planwood (racines d'hévéa recyclées et moulées) = plus solide que le bois naturel. Colle E-zéro, colorants à base d'eau, encres à base de soja.
E	HOCHET BOIS Triangle	+ 6 mois	L: 10,5 cm.	55 574	l'unité	
F	HOCHET BOIS Clés	+ 6 mois	Clé: L: 6 cm - l: 5,5 cm.	55 586	l'unité	
G	HOCHET BOIS Cloche	+ 6 mois	Anneau Ø 5,5 cm - H: 8 cm.	61 086	l'unité	
H	HOCHET BOIS Cache cache	+ 6 mois	Ø 6 cm - H: 4 cm.	57 498	l'unité	
I	HOCHET BOIS La voiture de Bébé	+ 6 mois	L: 8 cm - l: 10 cm - H: 7 cm.	51 713	l'unité	
J	HOCHET BOIS Cube	+ 6 mois	L: 10,4 cm - l: 10,4 cm.	51 712	l'unité	
K	HOCHET NATU'RINGS Sophie la girafe	+ 3 mois	L: 14,5 cm - l: 8 cm.	59 269	l'unité	100 % naturel. Matière biosourcée 100 % recyclable.
L	HOCHET MARACAS nouveau	+ 12 mois	L: 12 cm - Ø 6 cm.	62 356	l'unité	Fabriqué en FRANCE

Peinture à l'eau.



nouveau
HOCHET DE DENTITION
Bois et silicone Feuille
L: 13,5 cm - l: 9,5 cm.

63 732 l'unité



HOCHET DE DENTITION
Bois et silicone Tortue
L: 7 cm - l: 7 cm - H: 2 cm.

61 383 l'unité



HOCHET DE DENTITION
Bois et silicone Ours
Ø 6,5 cm.

60 114 l'unité

Hochets bois et silicone

Dès la naissance

Peinture à l'eau.



HOCHET DE DENTITION
Bois et silicone Oiseau
Anneau orange Ø 6,5 cm.

60 117 l'unité



HOCHET DE DENTITION
Bois et silicone Hibou
Ø 6,5 cm.

55 558 l'unité



Bois issu de forêts écogérées.



nouveau
HOCHET DE DENTITION
Labyrinthe
L: 13,5 - l: 6 cm.

63 734 l'unité



+ 10 mois

nouveau

HOCHET DE DENTITION Roule Tortue

Une jolie petite tortue aux couleurs pastels que Bébé s'amuse à promener partout. Avec son corps en silicone, cette tortue sert aussi de hochet de dentition pour soulager les poussées dentaires. L: 14,5 cm - l: 5 cm - H: 10 m. Réalisé en BOIS et SILICONE alimentaire.

63 737 l'unité



Bois issu de forêts écogérées.



Bois issu de forêts écogérées.



Dès la naissance

HOCHET BOIS Feuille

Ø de l'anneau 6 cm - H: 18 cm.

59 971

l'unité



Hochets de dentition

Soulage le mal de dents naturellement et en douceur

Sans bisphénol A.
Sans phtalates.

Biodégradable. Utilisation d'hévéa.



Dès la naissance
HOCHET DE DENTITION
Poire
L: 10,4 cm - l: 6,8 cm.

55 582 l'unité



Dès la naissance
HOCHET DE DENTITION
Fraise
L: 9 cm - l: 6,8 cm.

55 591 l'unité

100% naturel : caoutchouc.



Dès la naissance
HOCHET DE DENTITION
Ours
L: 9 cm - l: 7,3 cm.

55 680 l'unité

Biodégradable. Utilisation d'hévéa.



Dès la naissance
HOCHET DE DENTITION
Renard
L: 11,5 cm - l: 6,5 cm.
L: 9,5 cm - l: 3 cm - H: 9,5 cm.

57 512 l'unité



Dès la naissance
HOCHET DE DENTITION
Ours polaire
L: 11,5 cm - l: 6,5 cm.
L: 7,5 cm - l: 7,5 cm - H: 9,5 cm.

55 585 l'unité



Dès la naissance
HOCHET DE DENTITION
Pomme
L: 9 cm - l: 7,5 cm.

55 583 l'unité

100 % naturel. Utilisation d'hévéa. Biodégradable.



Dès la naissance
HOCHET DE DENTITION
Agneau
L: 11,5 cm - l: 6,5 cm.
L: 7 cm - l: 4,5 cm - H: 9,5 cm.

55 581 l'unité



Dès la naissance
HOCHET DE DENTITION
Maman Baleine
L: 11,5 cm - l: 6,5 cm.
L: 10 cm - l: 5,5 cm - H: 7 cm.

57 305 l'unité



Dès la naissance
HOCHET DE DENTITION
Maman ours
L: 11,5 cm - l: 6,5 cm.
L: 7 cm - l: 4,5 cm - H: 9,5 cm.

57 511 l'unité



Peint à la main. 100 % naturel. Biodégradable. Utilisation d'hévéa.



nouveau
Dès la naissance
HOCHET DE DENTITION TIKIRI
Crocodile
L: 10,5 cm - l: 7,5 cm.

63 040 l'unité



nouveau
Dès la naissance
HOCHET DE DENTITION TIKIRI
Éléphant
L: 11 cm - l: 8 cm.

63 042 l'unité



nouveau
Dès la naissance
HOCHET DE DENTITION TIKIRI
Lion
L: 11 cm - l: 7 cm.

63 043 l'unité



nouveau
Dès la naissance
HOCHET DE DENTITION TIKIRI
Girafe
L: 15 cm - l: 6,5 cm.

63 044 l'unité

100 % naturel.



nouveau
+ 4 mois
ANNEAU DE DENTITION
Arc en ciel
L: 9 cm - l: 10,3 cm.

62 371 l'unité



nouveau
+ 4 mois
ANNEAU DE DENTITION
Glace
L: 9 cm - l: 6,9 cm.

62 372 l'unité



100 % naturel. Biodégradable.
Utilisation d'hévéa.



nouveau
Dès la naissance
HOCHET DE DENTITION
Canard
L: 9 cm - l: 0,7 cm - H: 10,3 cm.

62 369 l'unité

100% naturel : caoutchouc.



Dès la naissance
SOPHIE LA GIRAFE
H: 18 cm - l: 9 cm.

52 215 l'unité

100 % naturel. Biodégradable. Utilisation d'hévéa.



nouveau
Dès la naissance
HOCHET DE DENTITION
Nalu le tigre
L: 11,5 cm - l: 6,5 cm.

62 373 l'unité



nouveau
Dès la naissance
HOCHET DE DENTITION
Kimo l'hippopotame
L: 11,5 cm - l: 6,5 cm.

62 374 l'unité



nouveau
Dès la naissance
HOCHET DE DENTITION
Nui le pingouin
L: 11,5 cm - l: 6,5 cm.

62 375 l'unité

100% naturel : caoutchouc.



+ 3 mois
HOCHET DE DENTITION
DOUBLE Sophie la girafe
H: 11 cm - l: 9 cm - ép: 2 cm.

35 737 l'unité

100 % naturel.
Matières d'origine végétale.



Dès la naissance
ANNEAU DE DENTITION CERCLE
Sophie la girafe
Ø 8 cm.

61 993 l'unité



Hochets plastique souple

Dès la naissance



100 % naturel.
Biodégradable.
Utilisation d'hévéa.

*Peints à la main
avec des pigments naturels.*

nouveau



HOCHET DE DENTITION Ce hochet de dentition en caoutchouc naturel souple est parfait pour Bébé. Il procure une stimulation orale et apaise les gencives irritées lorsque sortent les premières dents. Réalisé en CAOUTCHOUC. Lavage à l'eau savonneuse. Ne pas stériliser. l'unité

A Pastèque	L: 14 cm - l: 7,5 cm.	62 317
B Radis	L: 15,5 cm - l: 7,5 cm.	62 316
C Pomme	L: 8,5 cm - l: 8,5 cm.	62 323
D Banane	L: 12,5 cm - l: 7,5 cm.	62 328
E Cerises	L: 7,5 cm - l: 3 cm - H: 9 cm.	62 327
F Chou	L: 15 cm - l: 9 cm.	62 324

BRACELET DE DENTITION Ce bracelet de dentition en caoutchouc naturel, idéal pour soulager les poussées dentaires, s'accroche au poignet pour éviter que Bébé ne le perde. Il procure une stimulation orale et apaise les gencives irritées lorsque sortent ses premières dents. Il peut aussi être utilisé comme jouet de bain. Réalisé en CAOUTCHOUC. Lavage à l'eau savonneuse. Ne pas stériliser. l'unité

G Olive la biche	L: 8,5 cm - l: 4 cm - H: 8 cm.	62 331
-------------------------	--------------------------------	--------

ANNEAU DE DENTITION Cet anneau de dentition en caoutchouc naturel est parfait pour Bébé : il procure une stimulation orale et apaise les gencives irritées lorsque sortent ses premières dents. Sa forme ergonomique est idéale pour la prise en main et s'adapte à la bouche des enfants. Chaque anneau de dentition possède une texture différente. Réalisé en CAOUTCHOUC. Lavage à l'eau savonneuse. Ne pas stériliser. l'unité

H Fleur	L: 4 cm - Ø 7 cm.	62 312
I Trèfle	L: 3,5 cm - Ø 6,5 cm.	62 313
J Banane	L: 6,5 cm - Ø 5,5 cm.	62 315
K Radis	L: 7,5 cm - l: 5,5 cm - H: 4,5 cm.	62 344



Matière biosourcée 100 % recyclable.
Matières d'origine végétale.

A base de canne à sucre.

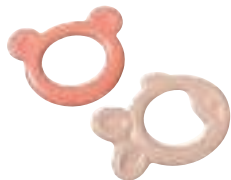

nouveau
Dès la naissance
HOCHET DE DENTITION
BIOSOURCÉ Ours et poisson
Chat : L: 9 cm - l: 7,5 cm.

62 861 les 2



nouveau
Dès la naissance
HOCHET DE DENTITION
BIOSOURCÉ Chat et poisson
Poisson : L: 9 cm - l: 7,5 cm.

62 864 les 2



nouveau
Dès la naissance
ANNEAU DE DENTITION
BIOSOURCÉ Lapin
L: 10 cm - l: 7,5 cm. Anneaux : Ø: 6cm.

62 862 l'unité



nouveau
Dès la naissance
ANNEAU DE DENTITION
BIOSOURCÉ Chat
Anneau chat : L: 8,5 cm - l: 7 cm.

62 863 l'unité

à base d'amidon de maïs.



Dès la naissance
ANNEAU DE DENTITION
Étoile en biorésine
L: 9 cm - l: 8,5 cm. Coloris au choix :
ORANGE (007) - VERT (008).

55 566 l'unité



à base d'amidon de maïs et
de manioc.



+ 3 mois
HOCHET NATUR'CHEW
Sophie la girafe
Ø 7 cm.

61 087 l'unité

MATÉRIAUX À BASE DE RIZ.



Dès la naissance
ANNEAU DE DENTITION
Biosourcé
L: 12,4 cm - l: 8 cm.

61 094 l'unité



Dès la naissance
HOCHET ROND Biosourcé
L: 9,7 cm - l: 7,1 cm.

61 093 l'unité



Dès la naissance
ANNEAU DE DENTITION
À CLIQUETIS Biosourcé
L: 13,9 cm - l: 4,6 cm.

61 092 l'unité

SET DE 3 HOCHETS
FORMES
GEOMETRIQUES
Biosourcés

Un trio de hochets aux couleurs douces qui s'adapte parfaitement aux petites mains. Bébé prendra plaisir à écouter les différents sons et à jouer avec ces hochets. Cube : L: 4,5 cm - l: 4,5 cm. Réalisé en MATÉRIAUX À BASE DE RIZ. Lavage : désinfection en surface.
55 403 les 3

Fabriqué à partir de plastique 100 % recyclé issu de bidons de lait. Emballage recyclé, recyclable et imprimé avec des encres à base de soja.



Dès la naissance
HOCHET Premières clés
H: 13 cm - Ø 9 cm.

47 457 l'unité



Dès la naissance
HOCHET Twist
L: 11 cm - l: 11 cm.

57 862 l'unité



ÉVEIL 1ER ÂGE



+ d'infos
sur notre site



+ 3 mois

ANNEAU DE DENTITION Animal
L: 9 cm - l: 7 cm - ép: 0,5 cm.

35 451

l'unité



Hochets de dentition Soulage le mal de dents

A ANNEAU DE DENTITION RÉFRIGÉRANT Sophie la girafe	+ 3 mois	L: 11 cm - l: 7 cm.	47 422	l'unité
B ANNEAU DE DENTITION RÉFRIGÉRANT Poisson	+ 3 mois	L: 17 cm - l: 12,5 cm.	54 526	l'unité
C ANNEAU DE DENTITION RÉFRIGÉRANT Le téléphone	+ 3 mois	L: 13 cm - l: 5,5 cm - ép: 3 cm.	06 265	l'unité
D ANNEAUX DE DENTITION RÉFRIGÉRANTS	+ 4 mois	Ø 8 cm.	47 583	les 3



+ 3 mois
**HOCHET DE DENTITION 3 EN 1
Jack**
H: 17 cm - l: 12 cm.

56 162

l'unité



+ 3 mois
**HOCHET DE DENTITION 3 EN 1
Zia**
H: 17 cm - l: 12 cm.

56 165

l'unité



+ 3 mois
**ANNEAU DE DENTITION
Sophie la girafe**
L: 11,5 cm - l: 7,5 cm.

40 324

l'unité



+ 3 mois
**HOCHET DE DENTITION
Coeur Sophie la girafe**
L: 9 cm - l: 9 cm.

55 685

l'unité



+ 6 mois
**HOCHETS À VENTOUSE
Ringlets**
Ø 7,5 cm.

61 362

les 6



Dès la naissance
FIDGET BALLE DE DENTITION
Ø 9 cm.

53 283

les 3



Dès la naissance
**FIDGET ANNEAUX
Nigi, Nagi & Nogi**
Ø 6,5 cm.

57 312

les 3



Dès la naissance
**FIDGET CUBES
Oibo**
L: 6,5 cm - l: 6,5 cm.

57 313

les 3





Dès la naissance
HOCHET O'BALL
L: 14 cm - Ø 5,5 cm.

45 866 l'unité



Dès la naissance
HOCHET La ronde des formes
Ø 9,5 cm.

31 505 l'unité



Dès la naissance
HOCHET TWIST
L: 25,5 cm - l: 12,1 cm.

54 746 l'unité



+ 6 mois
HOCHET SENSORIEL Wimzle
Ø 12 cm.

53 743 l'unité



+ 6 mois
HOCHET MAGIQUE
Couleurs vives
H: 11 cm - l: 13 cm - ép: 5 cm.

06 388 l'unité



+ 6 mois
HOCHET MAGIQUE
Couleurs pastels
H: 11 cm - l: 13 cm - ép: 5 cm.

48 154 l'unité

Hochets plastique



+ 3 mois
HOCHET NUAGE
L: 11,5 cm - l: 14,5 cm.

57 519 l'unité



+ 12 mois
MON 1ER TÉLÉPHONE
Sophie la girafe
L: 15,5 cm - l: 6,5 cm - ép: 2,5 cm.

51 918 l'unité



+ 3 mois
SET DE 4 HOCHETS D'ACTIVITÉS
L: 9,3 cm - l: 6,8 cm.

52 082 les 4



+ 3 mois
SET DE 5 HOCHETS D'ACTIVITÉS
La boule: Ø 9 cm.

52 077 les 5



+ 3 mois
SET HOCHETS D'ACTIVITÉS
Couleurs pastels
L: 14 cm - Hochet sablier Ø 5,5 cm.

59 135 les 2



Dès la naissance
HOCHETS À VENTOUSE
Animaux marins
Ø 5 cm - H: 7,5 cm.

55 396 les 3



+ 6 mois
HOCHETS À VENTOUSE
Pip Squiz
H: 7 cm - Ø 4,7 cm.

53 746 les 3



+ 6 mois
HOCHET À VENTOUSE
Le téléphone portable
L: 16 cm - l: 7 cm - ép: 4,5 cm.

20 587 l'unité

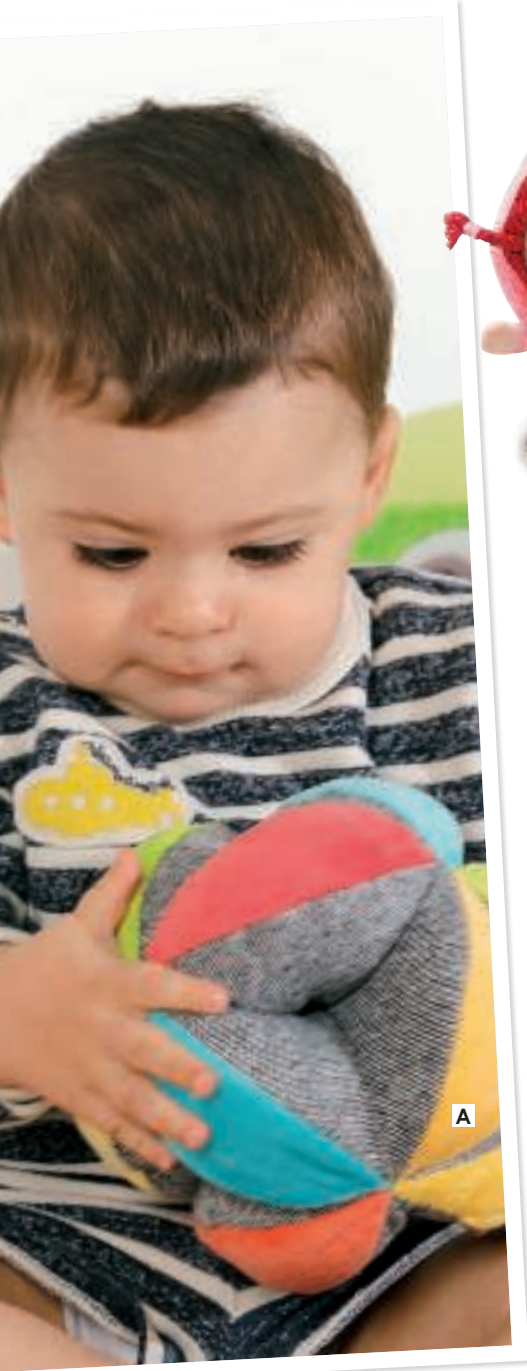

Balles d'activités

Facile à attraper pour les petites mains, la balle d'activité stimule l'éveil des sens par les différentes textures, les sons et les couleurs et développe la dextérité et la coordination des mouvements.

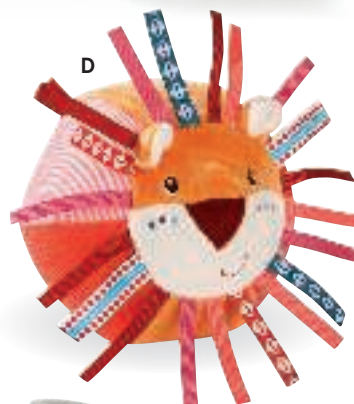

Balles tissus

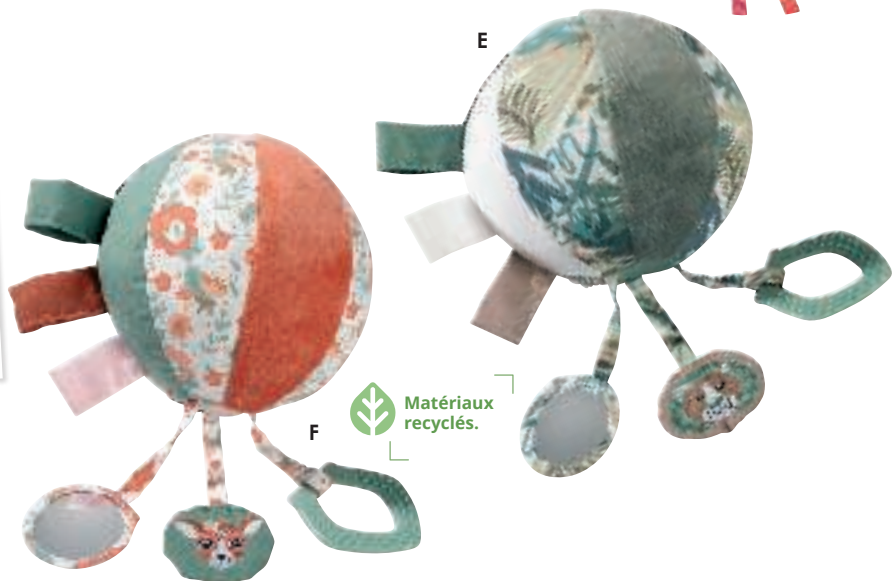

Matériaux recyclés.

A BALLE DE PRÉHENSION Inspiration Montessori	+ 6 mois	Ø 15 cm.	57 341	l'unité
B BALLE D'ACTIVITÉS Petit Chaperon Rouge	+ 6 mois	Ø 10 cm.	56 159	l'unité
C SET DE 4 BALLE D'ACTIVITÉS	Dès la naissance	Le renard : L: 7 cm - l: 7 cm.	55 470	l'ensemble
D BALLE D'ACTIVITÉS Jack le lion	+ 6 mois	Ø 10 cm.	55 474	l'unité
E BALLE D'ACTIVITÉS JÉLÉKROS le lion	Dès la naissance	Ø 13,5 cm.	62 336	l'unité
F BALLE D'ACTIVITÉS MÉLIMÉLOS la biche	Dès la naissance	Ø 13,5 cm.	62 332	l'unité



G nouveau
 100 % naturel.
 Biodégradable.
 Utilisation d'hévéa.
 Peint à la main
 avec des pigments
 naturels.

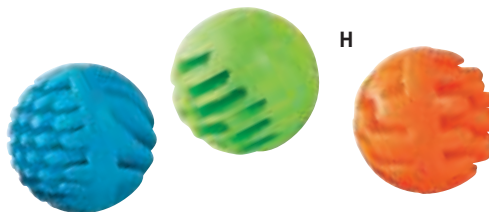

Balles souples

G	BALLE DE DENTITION Le monde	Dès la naissance	Ø 10 cm.	62 343	l'unité
H	BALLES SENSORIELLES	+ 6 mois	Ø 6,5 cm.	55 662	les 3
I	BALLE SENSORIELLE Sophie la girafe	+ 3 mois	Ø 9,5 cm.	55 684	l'unité
J	BALLE SENSORIELLE Fresh Touch Sophie la girafe	+ 3 mois	Ø 10,5 cm.	55 686	l'unité
K	BALLE SOUPLE La ferme	+ 12 mois	Ø 10 cm.	54 054	l'unité

100% naturel :
caoutchouc.



I

J

K

ÉVEIL 1ER ÂGE

100 % naturel.
Utilisation d'hévéa.



Dès la naissance
BALLE DE PRÉHENSION
Étoile
 Ø 10 cm.

55 676 l'unité

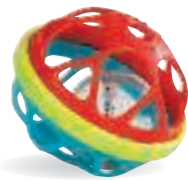

+ 3 mois
BALLE HOCHET
Sophie la girafe
 Ø 11 cm.

51 913 l'unité



nouveau
 + 6 mois
BALLE HOCHET Ogobolli
 Ø 10 cm.

63 046 l'unité



+ 6 mois
BALLES SENSORIELLES
TEXTURÉES
 Ø entre 6 et 10 cm.

57 518 les 4

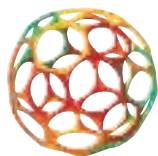

+ 6 mois
BALLES D'ACTIVITÉS O'Ball
Classique
 Ø 10 cm.

42 397 l'unité

100 % naturel.
Utilisation d'hévéa.

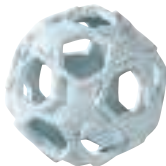

nouveau
 Dès la naissance
BALLE DE PRÉHENSION Étoile
 Ø 10 cm.

62 348 l'unité

Balles alvéolées

➔ Retrouvez
 notre gamme de balles
 sensorielles p. 32



+ 6 mois
BALLES GIGOGNES TEXTURÉES
 Balle bleue : Ø 10 cm.

61 358 l'unité



conception
wesco



A Dès la naissance
CUBE D'ÉVEIL PORTE-IMAGES
personnalisables Idéal pour une
image de 9 x 9 cm. Côté : 12 cm. Réalisé
en TISSU SYNTHÉTIQUE. Lavage à 30 °C.

46 594 l'unité

MAXI LOT CUBES D'ÉVEIL
PORTE-IMAGES personnalisables

46 595

les 3

-

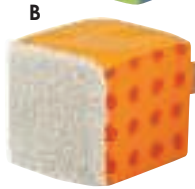

B Dès la naissance
CUBE D'ÉVEIL SENSORIEL Côté:
12 cm. Réalisé en TISSUS VARIÉS.
Lavage à 30 °C.

46 596 l'unité

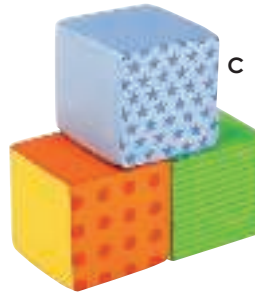

C Dès la naissance
CUBES D'ÉVEIL GRAPHIQUES
Côté: 12 cm. Réalisé en TISSU. Lavage à
30 °C.

46 597 les 3

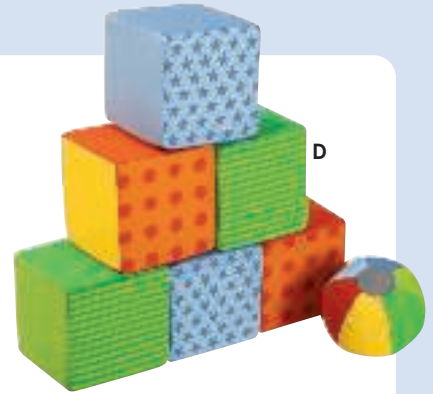

D + 12 mois
**MON PREMIER CHAMBOULE-
TOUT** Composé de : 6 cubes et 1 balle.
Côté: 12 cm. Réalisé en TISSU. Lavage à
30 °C.

46 605 l'ensemble



+ 12 mois
nouveau
BABY ARTISTICKS
Maxi Cube Acti-Baby

De grande taille, ce joli cube souple et sans danger pour bébé propose 5 activités variées pour développer la curiosité, la coordination œil/main de bébé: se regarder, cacher des objets, faire des nœuds, associer des couleurs et des formes. Composé de : 1 cube en mousse et 1 housse 5 activités. Cube en mousse recouvert d'une housse amovible en tissu zippée (ouverture sécurisée). Côté : 30 cm. Réalisé en TISSUS VARIÉS (intérieur mousse). Lavage à la main (partie textile uniquement).

62 052 l'unité





E + 18 mois **nouveau**
MES PREMIÈRES QUILLES La ferme Composé de : 1 balle et 6 quilles. Vache : L: 23 cm - Ø 8 cm. Réalisé en TISSUS VARIÉS. Lavage à la main.
 62 366 l'ensemble



F + 2 ans **nouveau**
BOWLING LUMINEUX Composé de : 6 quilles et 1 boule lumineuse avec trois trous. Quille : H: 20 cm - Ø 7,5 cm - Poids: 108 g. Boule : Ø 12 cm - Poids : 198 g. Réalisé en PLASTIQUE. Utilisation à l'intérieur comme à l'extérieur. Livré avec une support de rangement.
 63 378 l'ensemble



+ 18 mois
MES PREMIÈRES QUILLES La jungle
 Girafe : H: 21 cm - Ø 8 cm.
 55 472 l'ensemble



+ 2 ans
BOWLING GÉANT Les animaux
 Quille : Ø 16 cm - H: 45 cm.
 46 647 l'ensemble

ÉVEIL 1ER ÂGE



G



H



I

Cubes d'activités



J



K



L

G CUBES EN TISSU NOIR ET BLANC	Dès la naissance	Côté: 7 cm.	60 023	les 4
H CUBES D'ÉVEIL Discrimination visuelle	+ 9 mois	Côté: 7 cm.	57 476	les 6
I CUBES SENSORIELS Baby Einstein	+ 3 mois	Côté: 6 cm.	61 095	les 4
J MES PREMIERS CUBES ÉDUCATIFS	Dès la naissance	Côté 8 cm.	56 989	les 12
K CUBES SOUPLES	+ 6 mois	L: 5,2 cm - l: 5,2 cm.	57 520	les 10
L CUBE INNY BIN	+ 10 mois	Cube : L: 14 cm - l: 14 cm.	61 361	l'ensemble



Culbutos



Mélanie,
Chef de produits
Jeux 1er âge chez Wesco

Au delà d'être un jouet ludique et original qui se présente sous forme de balancier, le culbuto apporte une notion d'équilibre et peut aider les enfants ayant des troubles de posture à prendre conscience de leurs membres.

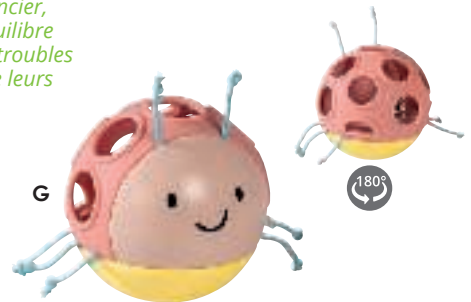

A CULBUTO à picots	Dès la naissance	Ø 5,5 cm - H: 10 cm.	61 357	l'unité
B CULBUTO Petit ours	+ 6 mois	Ø max. 8,8 cm - H: 11 cm.	19 316	l'unité
C CULBUTO Pingouin musical	+ 6 mois	Ø 8 cm - H: 13 cm.	55 366	l'unité
D CULBUTO Hibou	+ 6 mois	Ø 15 cm - H: 17,5 cm.	63 379	l'unité
E CULBUTO Pingouin hochet	+ 10 mois	Ø 8,5 cm - H: 15 cm.	55 559	l'unité
F CULBUTO Baby Poli	+ 10 mois	Ø 8,5 cm - H: 15 cm.	60 116	l'unité
G CULBUTO Coccinelle	+ 10 mois	Ø 10 cm.	63 736	l'ensemble

Toupies



+ 6 mois

TOUPIE H: 17,5 cm - Ø 17 cm. Réalisé en PLASTIQUE.

H Les clowns	+ 6 mois	06 346	l'unité
I Les chevaux	+ 6 mois	42 292	l'unité
J Les animaux	+ 6 mois	26 659	l'unité

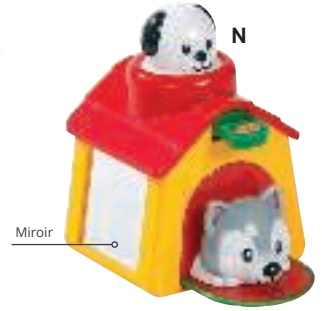

Pop up

Ces jeux d'éveil Pop-Up encouragent la compréhension de cause à effet et développent la coordination œil-main.



ÉVEIL 1ER ÂGE

Réalisé en PLASTIQUE.

K POULE POP UP	+ 6 mois	L: 12 cm - l: 8 cm - H: 15 cm.	55 701	l'unité
L LA SOURIS ET L'OURS POP UP	+ 6 mois	Souris cachée : Côté 6 cm - H: 8,5 cm.	19 560	l'ensemble
M JACK LA BOÎTE À MUSIQUE	+ 12 mois	L: 15 cm - l: 14 cm - H: 12 cm.	06 399	l'unité
N CHIENS POP UP	+ 12 mois	L: 13,7 cm - l: 9 cm - H: 12,5 cm.	52 089	l'unité
O FERME D'ÉVEIL POP UP	+ 12 mois	L: 13,5 cm - l: 10 cm - H: 20,5 cm.	44 551	l'unité
P LES AMIS POP UP	+ 12 mois	L: 21 cm - l: 20,5 cm - H: 10,5 cm.	55 693	l'unité
Q CŒFS DE DINOSAURES POP UP	+ 12 mois	L: 28 cm - l: 15 cm - H: 13 cm.	06 251	l'unité



+ 18 mois

POP UP Quel plaisir d'appuyer sur les têtes de ces drôles d'animaux pour les voir ensuite sauter ! Les pop up permettent d'appréhender le lien de cause à effet. Réalisé en BOIS.

R Baby Popi	L: 14,5 cm - l: 9 cm. Animaux L: 9,5 cm.	60 115	l'unité
S Lapin	L: 16,5 cm - l: 4 cm - H: 8 cm.	56 166	l'unité
T Autobus	Autobus L: 14,3 cm - l: 10,5 cm - ép: 3 cm. Personnage : L: 9,2 cm.	55 514	l'unité



Les panneaux : Fixation par œillets.
Peu encombrants.
Les décors : bandes auto agrippantes au dos.
Souples, légers, sans danger et faciles à manipuler



conception
wesco

Conforme à la norme
jouet : NF EN 71-1, 2 et 3

Livré sans vis
(elles dépendent de
la nature de vos murs).

+ 12 mois

nouveau

Tapis muraux Baby Artisticks



A TAPIS MURAL BABY ARTISTICKS La route Composé de : 1 panneau à velcros et 10 accessoires. Peut recevoir jusqu'à 30 accessoires. L: 96 cm - H: 48 cm. Réalisé en TISSUS VARIÉS. Lavage à la main. Muni de 4 œillets de fixation. Livré sans vis (elles dépendent de la nature de vos murs).

62 047

l'unité

B LOT DE 10 PORTE-PHOTOS BABY ARTISTICKS Composé de : 2 avions, 4 bateaux et 4 voitures. L: 9,5 cm - H: 7 cm. Réalisé en FEUTRINE. Lavage à la main.

62 048

l'unité

TAPIS MURAL BABY ARTISTICKS L: 48 cm - H: 48 cm. Réalisé en TISSUS VARIÉS. Lavage à la main. Muni de 4 œillets de fixation. Livré sans vis (elles dépendent de la nature de vos murs).

C Le miroir	62 044	l'unité
D Cache-cache	62 043	l'unité
E Le puzzle	62 045	l'unité
F Le laçage	62 042	l'unité
G Les couleurs	62 041	l'unité
H Mr-Mme Lafarce	62 046	l'unité



GARANTIE 1 AN

Conforme à la norme
jouet : NF EN 71-1, 2 et 3

Livré monté.



Bois issu de forêts
écogérées.



Betty,
Designer
chez WESCO

Cette superbe montagne propose de nombreuses activités pour des heures de jeu : bouliers, engrenages, miroirs, encastremets, etc. Un véritable centre d'éveil pour les plus petits, et un univers propre à l'imaginaire pour les plus grands.

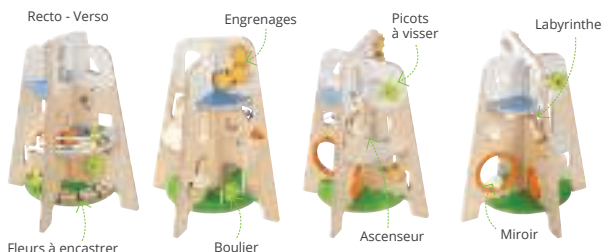

4 faces pour jouer à plusieurs !

I + 12 mois

MONTAGNE D'ACTIVITÉS L: 40 cm - l: 40 cm - H: 50 cm. Réalisé en BOIS. Livré monté.
50 943 l'unité

ÉVEIL 1ER ÂGE



+ 10 mois **nouveau**
PANNEAU D'ACTIVITÉS Sensoriel

Ce joli panneau est plein de surprises ! Bébé éveille ses sens partant à la découverte de chaque élément : miroir, billes, tissu froissé... L: 29,5 cm - l: 20 cm. Réalisé en BOIS.

63 740 l'unité

Panneaux d'activités



Bois issu de forêts écogérées.
Peinture à l'eau.



Retrouvez nos cubes d'activités et bouliers page 538/539

+ 9 mois

PANNEAU D'ACTIVITÉS Ce joli panneau est riche en activités et matières pour stimuler les petits dans leurs découvertes : boutons, miroir, cubes, clochette, peluche... Réalisé en BOIS.

J Ferme	L: 29,5 cm - l: 22,5 cm - ép: 1 cm.	59 945	l'unité
K Radio	L: 28 cm - l: 20,5 cm - ép: 1 cm.	59 943	l'unité
L Camion de pompiers	L: 29,5 cm - l: 21,5 cm - ép: 1 cm.	59 944	l'unité



+ 6 mois

MON TABLEAU D'ÉVEIL
L: 22,7 cm - l: 4 cm - H: 16,5 cm.

49 094 l'unité





+ 12 mois

CIRCUIT À BOULES

L: 25,5 cm - l: 14,5 cm - H: 30 cm.
Ø d'une boule: 4,5 cm.

57 125

l'unité



+ 12 mois

LE DOUBLE CIRCUIT

l: 22,5 cm - H: 23 cm - ép: 10 cm.
Ø d'une boule: 5 cm.

06 294

l'ensemble

A



C



Peinture à l'eau.



D



Bois issu de forêts écogérées. Matériaux recyclables et séparables pour le tri. Peinture à l'eau.



E



Matière biosourcée 100 % recyclable.

+ 12 mois

nouveau

TOUR SPIRALE Biosourcée

La nouvelle piste de billes pour les tout-petits ! Bébé s'amuse à construire une jolie tour haute en couleurs pour y laisser tomber et observer les 3 sphères remplies de billes. Composé de : 7 disques et 3 boules. H. totale : 45 cm - Ø du disque : 15 cm. Réalisé en MATIÈRE BIOSOURCÉE. Lavage : désinfection en surface. 62 383 l'unité



Retrouvez notre gamme de circuits à billes page 540

l'ensemble

A	MAISON À BOULES	nouveau	+ 12 mois	L: 26,5 cm - l: 13 cm - H: 37,5 cm.	62 815
B	TOBOGGAN Pure		+ 12 mois	L: 22 cm - l: 12,4 cm - H: 30,5 cm.	61 102
C	CIRCUIT À BILLES Roller Derby		+ 12 mois	L: 42,2 cm - l: 9,8 cm - H: 33 cm.	51 103
D	RAMPE DE COURSE		+ 18 mois	L: 28 cm - l: 10 cm - H: 28 cm.	50 873
E	ARBRE À BOULES		+ 18 mois	Socle l: 23,5 cm - H: 33,5 cm.	35 488



Bois issu de
forêts écogérées.

+ 18 mois

CIRCUIT DE TRAIN MULTI-ACTIVITÉS

multiples activités : trieur de formes, xylophone, cymbales, boulier, train à faire circuler et blocs sensoriels. Il inclut de nombreux accessoires : locomotive, trois wagons, animaux de la jungle, arbres, etc. Composé de : 1 circuit avec boulier, trieur de formes, cymbales et xylophone, 1 train composé de 4 wagons, 2 arbres et des blocs sensoriels.

L: 73 cm - l: 67 cm - H: 20 cm. Réalisé en BOIS.
52 316 l'ensemble



ÉVEIL 1ER ÂGE

Les circuits et trains

F



Bois issu de forêts écogérées.
Peinture à l'eau.



G



Bois issu de forêts
écogérées.



H



I



F	TRAIN À EMPILER	nouveau	+ 12 mois	L: 43 cm - l: 8 cm - H: 13,1 cm.	62 378
G	TRAIN EN BOIS La jungle		+ 18 mois	L: 23 cm - l: 3,3 cm - H: 5 cm.	52 318
H	CRÉAFERME Mon petit tracteur		+ 18 mois	L. max. 40 cm - l: 10 cm - H: 12 cm.	22 488
I	CRÉAROLE Mon petit train		+ 18 mois	L. max. 65 cm - l: 10,3 cm - H: 12 cm.	19 278

l'ensemble



**Matériaux recyclables.
Matériaux recyclés.**

+ 6 mois

nouveau

PYRAMIDE DE Gobelets

Les gobelets s'empilent du plus gros au plus petit. Ils peuvent aussi servir de contenants et devenir de véritables jeux de sable ou d'eau grâce à leurs différents perçages. Avec ses différentes ouvertures, cette pyramide est également un excellent jeu de "cache-cache". Cachez un objet dans l'un des gobelets et demandez à l'enfant de le retrouver!

Petite

Composé de : 6 gobelets. H. totale : 50 cm.
Réalisé en PLASTIQUE recyclé et recyclable.
Livré dans un sac en tissu.
63 453 l'unité

Géante

Composé de : 9 gobelets. H. totale : 90 cm.
Réalisé en PLASTIQUE recyclé et recyclable.
63 454 l'unité



Solliciter l'habileté et la logique.
Développer la coordination des gestes.
Apprendre les couleurs, les grandeurs.

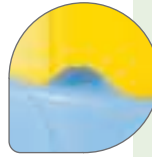
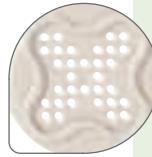
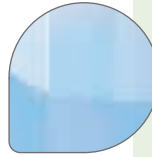
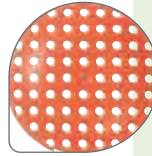

Jouets à empiler

Que de précision et de patience faut-il pour empiler les cubes mais quel plaisir ensuite de les faire dégringoler ! Les cubes peuvent être regroupés et empilés en fonction de divers critères symbolisés sur les différentes faces : couleurs, formes, animaux, chiffres... Les jouets gigognes font partie des essentiels pour les bébés. Ils sont évolutifs au gré des étapes du développement psychomoteur.



A + 12 mois

**MES PREMIERS EMPILEMENTS
Ronds biosourcé**

Support : Ø 28 cm - ép: 2,5 cm.

62 836

l'ensemble

B + 18 mois

BABIFICHES Empilements ronds

38 702

les 16

**MAXI LOT BABIFICHES
Mes premiers empilements ronds
biosourcés**

64 506

l'ensemble

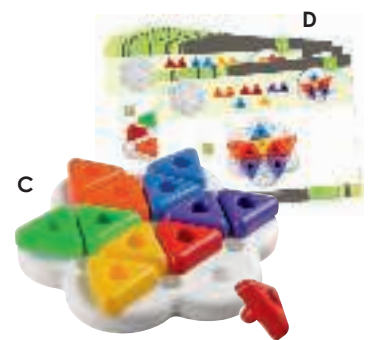

C + 12 mois

**MES PREMIERS EMPILEMENTS
Triangulaires**

Support : Ø 28 cm - ép: 2,5 cm.

30 035

l'ensemble

D + 18 mois

BABIFICHES Empilements triangulaires

38 703

les 16

**MAXI LOT BABIFICHES
Mes premiers empilements triangulaires**

38 752

l'ensemble



112 cm



E PYRAMIDE CUBES À EMPILER La savane	+ 3 mois	CARTON.	H. totale: 81 cm.	59 994	l'unité
F PYRAMIDE CUBES À EMPILER Discrimination visuelle	+ 9 mois	PLASTIQUE.	Ø base 9 cm. H: 46 cm.	57 475	l'unité
G PYRAMIDE CUBES À EMPILER La forêt	+ 12 mois	CARTON.	H. totale 86 cm.	41 794	l'unité
H PYRAMIDE CUBES À EMPILER Chiffres et lettres	+ 12 mois	CARTON.	H. totale 112 cm.	51 184	l'unité
I PYRAMIDE CUBES À EMPILER La ferme	+ 18 mois	CARTON.	H. totale 62 cm.	45 238	l'unité
J PYRAMIDE CUBES À EMPILER Les animaux	+ 2 ans	CARTON.	H. totale 87 cm.	57 076	l'unité

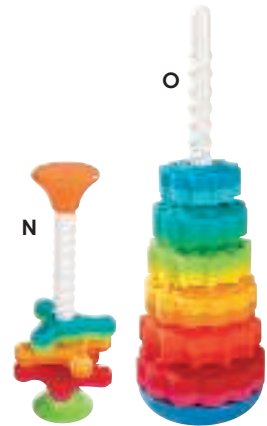

K + 6 mois
PYRAMIDE Tobbles Neo Cette pyramide propose de nombreuses activités. Grâce à une base plate, il est facile d'empiler les formes de tailles et de poids différents avec des inclinaisons différentes afin de tester les lois de la gravité. Il est aussi possible d'utiliser chaque pièce comme une toupie. Composé de : 6 pièces et 1 socle. H: 30 cm - Ø 11 cm. Réalisé en PLASTIQUE.

53 748 l'unité

L + 9 mois
CUBES SOUPLES À EMPILER Le premier jeu de construction souple avec lequel les enfants peuvent empiler, encastrier, manipuler et jouer en toute sécurité. Blocs entièrement lavables. Composé de : 24 cubes souples. Côté: 5 cm. Réalisé en PLASTIQUE.

32 791 l'ensemble

M + 10 mois
JEU À EMPILER Spoolz Cette pyramide propose deux façons d'empiler les différentes formes : de façon verticale ou en alternant la position de chaque forme. Composé de : 7 pièces. H: 36 cm - Ø 13 cm. Réalisé en PLASTIQUE. Lavage : désinfection en surface.

55 663 l'unité

TOUR D'ENGRENAGES Une tour d'engrenages multicolores tournoyant autour de sa base, rapidement et en douceur. Réalisé en PLASTIQUE.

N Mini Spinny H: 21 cm - Ø 8 cm. Lavage au lave-vaisselle.
 53 750 l'unité

O Spin Again H: 41 cm - Ø 13,5 cm.
 53 749 l'unité



Bois issu de forêts écogérées. Peinture à l'eau.



nouveau

+ 12 mois
OURS À EMPILER Sora Bear

Bébé adore jouer avec ce petit ours, empiler, enlever... pour développer sa coordination œil/main et sa dextérité. Composé de : 5 pièces en bois. Ø de la base 7,5 cm - H: 16 cm. Réalisé en BOIS. 62 358 l'unité



nouveau + 12 mois
TOUR D'ANNEAUX À EMPILER Pure & Nature

Cette jolie tour d'anneaux en bois, aux couleurs douces ravira bébé qui stimulera sa coordination œil/main en empilant les pièces. Composé de : 1 tour en bois avec 6 anneaux à empiler. H: 14,5 cm - Ø 12 cm. Réalisé en BOIS. 62 377 l'unité



A Utilisation d'hévéa. Peinture à l'eau.



B Matière biosourcée 100 % recyclable.



C **D** **E** Fabriqués en Planwood (racines d'hévéa recyclées et moulées) = plus solide que le bois naturel. Colle E-zéro, colorants à base d'eau, encres à base de soja.



Jouets à empiler

A + 12 mois
MA PREMIÈRE PYRAMIDE Composé de : 5 pièces. Ø 6 cm - H: 13 cm. Réalisé en BOIS.

55 579 l'unité

B + 12 mois
JEU À EMPILER Palmier Base : Ø 17 cm - H: 22 cm. Réalisé en MATIÈRE BIOSOURCÉE.

61 387 l'unité

C + 12 mois
POULE À EMPILER Composé de : 5 pièces. Ø 14 cm - H: 19 cm. Réalisé en BOIS.

55 577 l'unité

D + 18 mois
SOURIS À EMPILER Éco-conçue Composé de : 11 pièces. L: 11,7 cm - l: 11,3 cm - H: 13 cm.

54 308 l'unité

E + 18 mois
FUSÉE À EMPILER Éco-conçue Composé de : 11 pièces. L: 11,7 cm - l: 11,3 cm - H: 17,7 cm. Réalisé en BOIS.

49 137 l'unité



F  Bois issu de forêts écogérées.



F + 10 mois **nouveau**

PYRAMIDE A EMPILER Sonore Bébé s'amuse à empiler les pièces sur la tour tout en découvrant les différents effets sonores : mini tambourin, texture crépue, perles. Une jolie pyramide aux couleurs douces pour développer la motricité fine. Ø de la base 10 cm - H: 14 cm. Réalisé en BOIS.

63 731 l'unité

+ 12 mois

PYRAMIDE À EMPILER Cette jolie pyramide allie bois et tissu pour le plaisir des yeux et des sens ! L'enfant exerce sa motricité fine en s'amusant à empiler les pièces. Composé de : 1 socle et 6 pièces. L: 18,5 cm - Ø 8 cm. Réalisé en BOIS et TISSU. Lavage à 30°C (partie textile uniquement).

G Georges 59 939

H Alice 59 941

I Ignace **nouveau** 62 368

J + 12 mois

OURS MAGNÉTIQUE EMPILABLE Sur une base en bois instable, l'enfant va empiler les pièces en bois magnétiques du plus grand au plus petit ou en complet désordre avec la tête de l'ours au sommet. Ø 9,5 cm - H: 14 cm. Réalisé en BOIS.

56 176 l'unité

K + 12 mois

CHENILLE À EMPILER Baby Einstein Cette chenille empilable propose plusieurs activités. Grâce à une base plate, les enfants empileront toutes les parties de la chenille avec différentes inclinaisons afin de tester les lois de la gravité. De plus, il est possible d'utiliser chaque pièce comme toupie sonore grâce aux différents sons émis par les 3 pièces de couleurs. Ø 6 cm - H: 19 cm. Réalisé en BOIS et PLASTIQUE.

57 851 l'ensemble

L + 18 mois

ANNEAUX À EMPILER Les anneaux peuvent être empilés sur et hors de la tige de différentes manières. La tige se plie à la base pour une sécurité maximale. Ce jeu stimule la créativité, développe la motricité fine et la coordination œil/main tout en abordant les notions de taille et couleurs. Composé de : 8 anneaux et un socle. l: 10,5 cm - H: 18,7 cm.

54 307 l'unité

M + 18 mois

CACHEMIL L'enfant empile dans l'ordre les disques en suivant les formes et les couleurs. Idéal pour développer le sens logique avec un jeu facile de prise en main. Composé de : 7 pièces et 1 socle. Ø 13 cm - H: 16 cm. Réalisé en BOIS.

45 691 l'unité

N + 2 ans

ABAQUE Les chenilles Développe la motricité fine, la coordination œil-main, le langage et initie au concept de numération. Les fiches d'exercices permettent la reconnaissance couleur et initient l'enfant au calcul. Composé de : 2 socles, 12 boules et 8 fiches recto-verso. Socle L: 22 cm - l: 7,5 cm. Réalisé en BOIS.

56 467 l'unité



Chaque partie peut être utilisée comme une toupie sonore



Tige pliable pour une plus grande sécurité





A base de canne à sucre.
Matière biosourcée 100 % recyclable.

+ 10 mois

nouveau JEU DU MARTEAU Bioplastique

L'enfant s'amuse à tapoter avec le marteau sur les 3 petites balles aux couleurs naturelles pour les faire tomber les unes après les autres. Composé de : 1 boîte, 1 marteau et 3 boules. L: 24 cm - l: 12 cm - H: 10 cm. Réalisé en MATIÈRE BIOSOURCÉE. Lavage au lave-vaisselle.

62 387 l'ensemble



Tap Tap

Que c'est drôle d'encaster des formes en tapant dessus avec un marteau !
Le jeu du tap tap favorise la relation cause à effet, développe la dextérité et l'habileté.



Bois issu
de forêts
écogérées.



A	TAP TAP Boîte à formes	+ 12 mois	L: 29,5 cm - l: 11,5 cm - H: 11,5 cm.	nouveau	62 829	l'ensemble
B	TAP TAP Banc	+ 12 mois	L: 21,5 cm - l: 8,8 cm - H: 12 cm.	nouveau	63 313	l'ensemble
C	TAP TAP Établi	+ 12 mois	L: 20 cm - l: 9,5 cm - H: 9,5 cm.		57 031	l'ensemble
D	TAP TAP Formes géométriques	+ 12 mois	L: 25 cm - l: 15 cm - H: 9 cm.		29 535	l'ensemble
E	TAP TAP Les amis cache-cache	+ 18 mois	L: 22 cm - l: 12,7 cm - H: 10,5 cm.		54 211	l'ensemble
F	TAP TAP Poule et ses œufs	+ 18 mois	L: 21,5 cm - l: 18,5 cm - H: 16 cm.		52 612	l'ensemble



ÉVEIL 1ER ÂGE

+ 6 mois **nouveau**
VOITURE SENSORIELLE CLEMY

Pleine de malice, la voiture Clemetry associe le jeu et la découverte sensorielle ! Munie de parties souples à explorer et à toucher, Bébé découvre les différentes formes et les textures en relief ! Composé de : 1 voiture et 8 cubes souples. L: 25 cm - H: 17,5 cm. Réalisé en PLASTIQUE et CAOUTCHOUC souple. Lavage à 60 °C. 63 628 l'ensemble

Jouets à encastrer

G BOÎTE À FORMES Triangle	+ 12 mois	L: 26,5 cm - l: 14 cm - H: 13 cm.	06 257	l'ensemble
H BOÎTE À FORMES Ronde	+ 12 mois	Ø 15 cm.	06 256	l'ensemble
I BOÎTE À FORMES Cage	+ 12 mois	H: 15 cm - Ø 15 cm.	06 255	l'ensemble
J BOÎTE À FORMES ET JEU D'ÉQUILIBRE Lalaboom	+ 18 mois	Boîte : L: 24 cm - l: 10,5 cm - H: 16 cm. nouveau	62 825	l'ensemble
K BOÎTE À FORMES La maison	+ 18 mois	L: 19 cm - l: 19 cm - H: 16 cm.	27 672	l'ensemble



+ 12 mois **nouveau**
BOITE À FORMES Sous la canopée

Cette boîte accueille 4 formes à manipuler et à encastrer: un rond qui représente un mini kaléidoscope, un cube maracas, un triangle et une étoile sonore. Le bonus, un mini boulier pour encore plus stimuler la motricité fine. Composé de : 1 boîte et 4 formes.
 Côté: 16,2 cm - H: 16,2 cm. Réalisé en BOIS.

62 357 l'ensemble



A



B



C

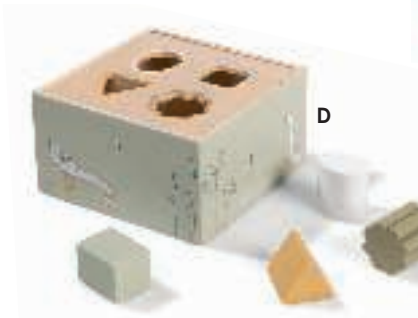

D



E



F

- A** BOITE À FORMES Boita Basic
- B** BOITE À FORMES Paulette
- C** BOITE À FORMES La forêt
- D** BOITE À FORMES Oie
- E** BOITE À FORMES La vache
- F** BOITE À FORMES Papillon

+ 18 mois
 + 12 mois
 + 18 mois
 + 18 mois
 + 18 mois
 + 18 mois

Boite : L: 19,5 cm - l: 5,5 cm - H: 5,5 cm.
 L: 22,5 cm - l: 8,5 cm - H: 11,5 cm.
 L: 18,2 cm - l: 15,2 cm - H: 16 cm.
 Côté : 13,7 cm.
 L: 20 cm - l: 10,5 cm - H: 16 cm.
 L: 26 - l: 22,5 - H: 7 cm.

nouveau 63 516
nouveau 62 367
 61 103
nouveau 62 376
 26 299
 60 721

l'ensemble
 l'ensemble
 l'ensemble
 l'ensemble
 l'ensemble
 l'ensemble



100 % naturel. Fabriqué en Planwood (racines d'hévéa recyclées et moulées) = plus solide que le bois naturel. Colle E-zéro, colorants à base d'eau, encres à base de soja. Peinture à l'eau. Utilisation d'hévéa.

+ 12 mois **nouveau**
BANC À MARTELER 3 FORMES

Ce jeu aux 3 formes géométriques est idéal pour initier Bébé à l'encastrement. L: 24 cm - l: 11 cm - H: 9 cm. Réalisé en BOIS.
62 832 l'unité

Jouets à encastrer



Composée à 90% de plastique d'origine végétale, la canne à sucre est une matière 1ère 100% renouvelable. Matière biosourcée 100 % recyclable.

G



Fabriqué à partir de plastique 100 % recyclé issu de bidons de lait. Emballage recyclé, recyclable et imprimé avec des encres à base de soja.

H



J



I



K

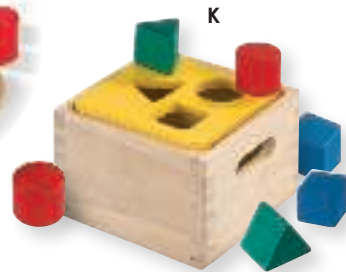

G BOÎTE À FORMES Biosourcée	+ 12 mois	Panier: L: 18,8 cm - l: 21 cm - H: 10 cm.	61 106	l'ensemble
H BOÎTE À FORMES ÉCO-CONÇUE Toupie	+ 3 ans	Ø 22 cm - H: 12 cm.	47 458	l'ensemble
I BOÎTE À FORMES Quizz	+ 18 mois	Ø 17,5 cm - H: 14,9 cm.	51 587	l'ensemble
J BOÎTE À FORMES Voiture à tirer	+ 12 mois	L: 20 cm - l: 18,5 cm - H: 15,5 cm.	54 488	l'ensemble
K BOÎTE À FORMES Basique	+ 12 mois	Boîte : L: 15 cm - l: 15 cm. Forme ronde: Ø 4 cm.	26 017	l'ensemble

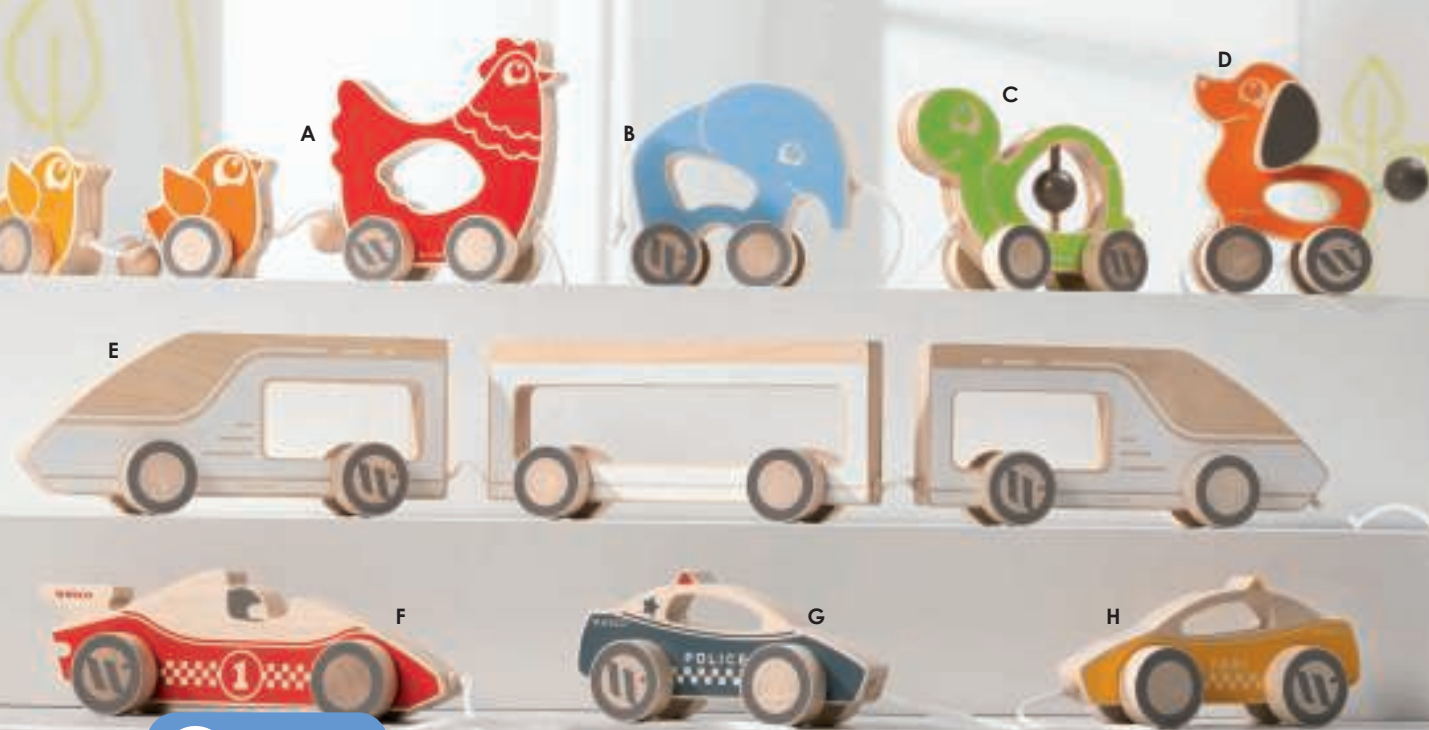

+ **Ultra robuste.** Bois multiplis et roues en bois massif. **Décors sérigraphiés.** Pour plus de sécurité, les roues sont suffisamment grosses pour ne pas être ingérées par un tout petit. **Entretien facile.**

Bois issu de forêts écogérées.

+ 12 mois

LES ANIMAUX À TIRER		l'unité
A Margotte et ses poussins	L: 38 cm - l: 5 cm - H: 14 cm.	53 811
B Nathan l'éléphant	L: 12,5 cm - l: 5 cm - H: 12 cm.	53 805
C Lulu la tortue	L: 16 cm - l: 5 cm - H: 11,5 cm.	53 809
D Martin le chien	L: 12,5 cm - l: 5 cm - H: 13 cm.	53 810
MAXI LOT LES ANIMAUX À TIRER	55 054 les 4	

+ 12 mois

LES VÉHICULES À TIRER		l'unité
E Le train à grande vitesse	L: 70 cm - l: 5 cm - H: 10 cm.	54 165
F La formule 1	L: 21 cm - l: 5 cm - H: 7 cm.	53 859
G La voiture de police	L: 16 cm - l: 5 cm - H: 7 cm.	53 876
H Le taxi	L: 16 cm - l: 5 cm - H: 7 cm.	53 860
MAXI LOT LES VÉHICULES À TIRER	55 053 les 4	

Jouets à tirer en bois

Réalisé en BOIS.

I JOUET À TIRER ET À EMPILER Canard	L: 10 cm - l: 13 cm - H: 12 cm. Corde : L: 70 cm.	nouveau 62 384	l'ensemble
J JOUET À TIRER ET À EMPILER Tortue arc-en-ciel	L: 20 cm - l: 8 cm - H: 12 cm. Corde : L: 59 cm.	nouveau 62 843	l'ensemble
K JOUET À TIRER Chenille	L: 22 cm - l: 7 cm. Corde : L: 50 cm.	nouveau 62 841	l'unité
L JOUET À TIRER Poule et poussins	L: 18 cm - l: 11 cm - H: 12 cm. Corde : L: 51 cm.	nouveau 63 730	l'unité



I
Matériaux recyclés.

Retrouvez l'ensemble de nos jeux à tirer sur notre site



conception
wesco

Jouets à tirer en tissu



M



Sécurité maximale

Décors brodés ultra résistants
Yeux brodés et petits éléments cousus, qui ne peuvent pas se détacher (pas de risque d'ingestion).

Toucher velours très agréable

Roues amovibles en bois sérigraphié

Entièrement garni de MOUSSE

Entretien facile : Roues en bois amovibles pour laver l'animal en tissu à 30 °C.



N

O

P

+ 12 mois

LES TOUDOUX À TIRER L: 19,5 cm - H: 15 cm - P: 14,5 cm. Réalisé en TISSU et roues en BOIS. Lavage à 30°C (partie textile uniquement).

M	Mouton	50 416	l'unité
N	Vache	44 958	l'unité
O	Zèbre	44 955	l'unité
P	Cochon	44 957	l'unité

**LES TOUDOUX À TIRER
MAXI LOT** 52 587
les 4

ÉVEIL 1ER ÂGE

Jouets à pousser

Le jouet à pousser stimule l'enfant dans son apprentissage de la marche.
L'enfant apprend à marcher en regardant devant lui.



Fabriqué en Planwood (racines d'hévéa recyclées et moulées) = plus solide que le bois naturel. Colle E-zéro, colorants à base d'eau, encres à base de soja.

Bois issu de forêts écogérées.



Bois issu de forêts écogérées.



R

S

T

U

V

JOUET À POUSSER Réalisé en BOIS.

l'unité

Q	Poulette	H. poignée : 37 cm.	nouveau	62 844
R	Canard " éco conçu "	H. poignée: 60 cm.		44 878
S	Rouleau " éco conçu "	H. poignée: 56 cm.		44 781
T	Papillon	H. poignée : 57 cm.		48 333
U	L'oiseau	H. poignée: 57 cm.		54 062
V	Fleur	H. poignée: 55 cm.		52 585



A



B



C



+ 18 mois

A L'ARBRE MAGIQUE KLOROFIL L'arbre magique se porte à la main grâce à la poignée. Appuyez sur le bouton l'arbre s'ouvre et dévoile alors l'habitat de la famille Klorofil : 3 pièces décorées et meublées comme dans une vraie maison : la chambre, la salle de séjour et la cuisine. Composé de : 1 maison arbre, 5 personnages, 5 chaises, 2 lits, 1 banquette, 1 table, 1 balançoire et 1 voiture. Arbre H: 37 cm - Ø 28 cm. Réalisé en PLASTIQUE.

55 687

l'ensemble

B LA CASCADE FANTASTIQUE KLOROFIL Plouf! La cascade fantastique est l'endroit préféré des Klorofil en été! En appuyant sur le buisson «Pop», un hamac, une table de pique nique et un étalage de poissons apparaissent. Partez à la découverte des nombreuses activités : la rivière tourne en actionnant la manivelle et entraîne les 3 embarcations, un perchoir avec une longue vue, un poste d'observation sur le rocher. Composé de : 1 cascade fantastique, 7 accessoires et 1 personnage. L: 25 cm - l: 20 cm - H: 19 cm. Réalisé en PLASTIQUE.

58 889

l'ensemble

C LE BUS AVENTURE KLOROFIL Composé de : 1 bus et 2 personnages. L: 15 cm - l: 10 cm - H: de 11 à 13,5 cm. Réalisé en PLASTIQUE.

56 637

l'ensemble

FAMILLE KLOROFIL H: 4,5 cm. Réalisé en PLASTIQUE.

D Browny

58 741

les 4

E Nutnut

58 742

les 4



D



E



F



+ 12 mois

F LA FERME DES PETITS Composé de : 9 éléments: 1 ferme, 1 fermier, 1 tracteur et 6 animaux. Ferme: L: 25 cm - l: 16,5 cm - H: 24,5 cm. Personnage: L: 13,5 cm - l: 9 cm - ép: 3 cm. Réalisé en TISSU. Lavage à la main.

02 547

l'ensemble



Qualité et finition exceptionnelles
Tous les animaux sont lestés pour
une meilleure tenue
Texture très douce

Mes premiers univers en plastique

+ 12 mois

Facile à prendre en main, ludique et pédagogique, la gamme Mes premiers amis permet à l'enfant de développer sa dextérité et de stimuler son imaginaire. Les personnages sont d'une grande maniabilité : bouton sonore sur le ventre, mouvement des bras, des pieds, etc.

- +** Réalisés en plastique ultrarésistant. Tête et membres articulés. Formes arrondies faciles à prendre en main par les plus petits.



ÉVEIL 1ER ÂGE

Initiation au monde de la maison pour les plus petits !



MES PREMIERS AMIS Réalisé en PLASTIQUE. Lavage : désinfection en surface. Muni de poignées.

G La maison Composé de : 1 personnage, 1 maison, 2 chaises et 1 table. Maison fermée : L: 20 cm - l: 19,8 cm - H: 21,5 cm.

20 584 l'ensemble

H La maison complète Composé de : 1 maison, 2 chaises, 1 table, 1 machine à laver, 1 réfrigérateur, 1 gazinière, 5 personnages, 2 animaux et 1 berceau. L: 28 cm - l: 22 cm - H: 22 cm.

44 759 l'ensemble



MES PREMIERS AMIS
La famille
H: 11 cm - l: 8 cm.

26 680 l'ensemble



MES PREMIERS AMIS
Les amis d'école
H: 11 cm.

55 695 l'ensemble



MES PREMIERS AMIS
Les métiers
H: 12 cm - l: 6,5 cm.

48 152 l'ensemble



MES PREMIERS AMIS
Les ethnies
H: 12 cm - l: 7 cm.

32 611 l'ensemble



MES PREMIERS AMIS
Le side car avec chien
Side-car: L: 16 cm - l: 15 cm -
H: 10,5 cm.

19 308 l'ensemble



MES PREMIERS AMIS
Les pompiers
L: 19 cm - l: 16 cm - H: 14,5 cm.

52 078 l'ensemble



MES PREMIERS AMIS
Le kart
L: 16,5 cm - l: 10,5 cm - H: 11 cm.

20 585 l'ensemble



MES PREMIERS AMIS
La voiture
L: 22 cm - l: 14,5 cm - H: 12,5 cm.

19 312 l'ensemble



MES PREMIERS AMIS
Les animaux familiers
Chien : L: 10 cm - l: 5,5 cm.

55 705 l'ensemble



MES PREMIERS AMIS
Les animaux de la ferme
Cheval : L: 12 cm - l: 5 cm - H: 9,5 cm.

47 898 l'ensemble



Mes premiers univers en plastique

+ 12 mois



A MES PREMIERS AMIS La police Composé de : 2 figurines policier, 1 voiture de police, 1 feu tricolore et 3 panneaux signalétiques. Véhicule non électrique. L: 19 cm - l: 16 cm - H: 15 cm. Réalisé en PLASTIQUE. Lavage : désinfection en surface.

52 079 l'ensemble

B MES PREMIERS AMIS Le tracteur et la remorque Composé de : 1 tracteur avec remorque, 1 personnage et 1 vache. Tracteur : L: 17 cm - l: 14,5 cm - H: 14,5 cm. Réalisé en PLASTIQUE. Lavage : désinfection en surface.

47 899 l'ensemble

C MES PREMIERS AMIS Le quad et les animaux Composé de : 1 quad, 1 mouton, 1 chien, 1 chat, 1 cheval, 1 poney, 1 personnage et 4 barrières. Quad : L: 17 cm - l: 11,5 cm - H: 9 cm. Réalisé en PLASTIQUE. Lavage : désinfection en surface.

63 502 l'ensemble

D MES PREMIERS AMIS La ferme Composé de : 1 vache, 2 cochons, 1 cheval, 1 mouton, 1 chien, 1 chat, 1 personnage, 1 tracteur avec disque, 1 remorque, 1 étable, 1 écurie et des accessoires. Réalisé en PLASTIQUE. Lavage : désinfection en surface.

48 158 l'ensemble

E MES PREMIERS AMIS Les métiers (n°2) Composé de : 7 personnages et 1 brouette. L: 12,5 cm - l: 7 cm. Réalisé en PLASTIQUE. Lavage : désinfection en surface.

61 687 l'ensemble

F MES PREMIERS AMIS La clinique Composé de : 1 ambulance, 1 lit, 2 chaises, 1 table, 1 bébé, 1 berceau et 4 personnages. Véhicule non électrique. L: 19 cm - l: 16 cm - H: 15 cm. Réalisé en PLASTIQUE. Lavage : désinfection en surface.

52 076 l'ensemble

G MES PREMIERS AMIS Le camion de tri des déchets Composé de : 1 camion de recyclage, 2 personnages, 2 poubelles et 2 cubes. Camion de recyclage L: 19 cm - l: 15,5 cm - H: 14 cm. Réalisé en PLASTIQUE. Lavage : désinfection en surface.

55 694 l'ensemble

H MES PREMIERS AMIS Le train Composé de : 1 personnage, 1 locomotive, 1 wagon, 1 arbre, 1 chien, 17 rails. Locomotive: L: 16 cm - l: 9 cm - H: 13,5 cm. Réalisé en PLASTIQUE. Lavage : désinfection en surface.

48 168 l'ensemble



H

ATTENTION : Produit non électrique. Il n'est pas possible d'ajouter de piles même s'il y a un boîtier prévu à cet effet.



Mes premiers univers en plastique

+ 12 mois



A



B

Manipuler, jouer, inventer...

A MES PREMIERS AMIS Le parc animalier Composé de : 1 étable, 1 écurie, 1 arbre, 1 brouette, 1 quad, 6 barrières, 2 personnages, 15 animaux et 5 briques de foin. Étable L: 24 cm - l: 16 cm - H: 16,5 cm. Réalisé en PLASTIQUE. Lavage : désinfection en surface.

55 703

l'ensemble

B MES PREMIERS AMIS Le Safari Composé de : 1 voiture, 2 personnages et 1 chien. L: 23 cm - l: 15 cm - H: 17 cm. Réalisé en PLASTIQUE. Lavage : désinfection en surface.

55 704

l'ensemble

C MES PREMIERS AMIS Le bateau des animaux Composé de : 1 bateau, 2 personnages, 2 singes, 2 girafes, 1 lion et 1 lionne. L: 34 cm - l: 18 cm - H: 29 cm. Réalisé en PLASTIQUE. Lavage : désinfection en surface.

55 692

l'ensemble



C

@ + d'infos sur notre site



MES PREMIERS AMIS

Le quad et le léopard

Quad : L: 17 cm - l: 11,5 cm - H: 7 cm.

55 699

l'ensemble



MES PREMIERS AMIS

Les animaux du monde (n°2)

Ours : L: 12 cm - l: 5,5 cm - H: 6,5 cm.

55 696

l'ensemble



MES PREMIERS AMIS

Les animaux du safari

Girafe : H: 11 cm - l: 5,5 cm.

55 697

l'ensemble



MES PREMIERS AMIS

Les animaux du monde

Koala : H: 9 cm - l: 6 cm.

55 698

l'ensemble

D + E + F
MAXI LOT
 Le monde des dinosaures



E



F



D

MES PREMIERS AMIS Réalisé en PLASTIQUE. Lavage : désinfection en surface.

D L'univers des dinosaures Composé de : 4 rochers, 6 dinosaures, 4 feuilles de palmier, 4 feuilles d'arbre, 4 troncs d'arbre et 4 fleurs. Rocher maxi : L: 26 cm - l: 15,5 cm - H: 19,3 cm. Rocher mini: L: 15,5 cm - l: 12 cm - H: 11 cm.

39 241 l'ensemble

E Les hommes de Cro Magnon Composé de : 2 personnages. Fille: H: 13 cm - l: 8,5 cm.

39 237 l'ensemble

F Les dinosaures Composé de : 6 dinosaures. Dinosaur: L: 13 cm - H: 8 cm.

39 238 l'ensemble

MAXI LOT Le monde des dinosaures **D + E + F** 40 332 l'ensemble

nouveau

G **MES PREMIERS AMIS L'espace** Composé de : 3 rochers, 4 personnages, 1 véhicule, 2 extraterrestres. Véhicule : L: 18,5 cm - l: 11,5 cm - H: 9,5 cm. Réalisé en PLASTIQUE. Lavage : désinfection en surface.

63 503 l'ensemble

H **MES PREMIERS AMIS Le monde des esquimaux** Composé de : 1 Iceberg, 1 igloo, 2 esquimaux, 5 animaux polaires et 1 traîneau. Pingouin: H: 8,5 cm - l: 7,5 cm. Réalisé en PLASTIQUE. Lavage : désinfection en surface.

44 644 l'ensemble

I **MES PREMIERS AMIS Les animaux polaires et le traîneau** Composé de : 1 igloo, 2 esquimaux, 1 husky, 1 morse, 1 pingouin, 1 phoque, 1 ours polaire, 1 traîneau. Igloo : L: 25 cm - l: 20 cm - H: 17,5 cm. Réalisé en PLASTIQUE. Lavage : désinfection en surface.

42 289 l'ensemble



G



H



I



MES PREMIERS AMIS
 Les esquimaux
 H: 11 cm - l: 8 cm.

42 287 l'ensemble



MES PREMIERS AMIS
 Les animaux polaires
 Pingouin: H: 8,5 cm - l: 7,5 cm.

42 288 l'ensemble

ÉVEIL 1ER ÂGE

ATTENTION : Produit non électrique. Il n'est pas possible d'ajouter de piles même s'il y a un boîtier prévu à cet effet.

Nécessite
2 piles AAA 1,5 V
non fournies.



Univers Playmobil 1-2-3

+ 18 mois



Formes arrondies faciles à prendre en main par les plus petits.
Tête et membres articulés.
Se lave facilement.
Montage facile.
Exerce la motricité fine.
Favorise la créativité.
Acquisition de vocabulaire.

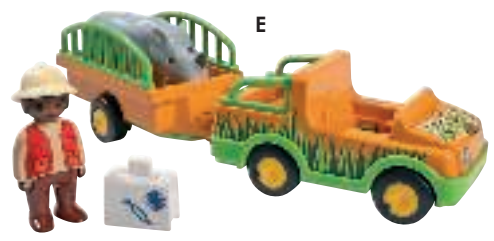

Réalisé en PLASTIQUE.

l'ensemble

A	PARC DE JEUX PLAYMOBIL	1 toboggan, 1 chat, 3 personnages (1 adulte, 2 enfants), 1 banc et 1 balançoire avec 1 fleur.	Parc avec balançoire : L: 20 cm - l: 10 cm - H: 11 cm.	61 459
B	MAISON FAMILIALE À CONSTRUIRE PLAYMOBIL	1 maison, 3 personnage (2 adultes et 1 enfant), 1 chat des meubles et des accessoires.	Maison : L: 42 cm - l: 26 cm - H: 28 cm.	61 458
C	CENTRE ÉQUESTRE PLAYMOBIL	1 écurie transportable, 1 cavalière, 1 cheval, 1 chat et 7 accessoires.	Mallette fermée : L: 22 cm - l: 10,5 - H: 19 cm.	61 462
D	GARAGE ET CAMION PLAYMOBIL	1 garage, 1 camion benne, 1 ouvrier et 3 formes.	Garage : L: 16 cm - l: 10,5 cm - H: 13 cm.	61 466
E	VÉTÉRINAIRE ET VÉHICULE PLAYMOBIL	1 véhicule, 1 remorque, 1 personnage, 1 rhinocéros et 1 valisette de docteur.	Véhicule avec remorque : L: 25,5 cm - l: 6,5 cm - H: 8 cm.	61 464
F	CAVALIÈRE ET VÉHICULE PLAYMOBIL	1 voiture, 1 remorque, 1 cavalière, 1 cheval et 1 valise.	Voiture avec remorque : L: 21 cm - l: 6,5 cm - H: 6 cm.	61 463
G	AVION PLAYMOBIL	1 avion, 1 pilote, 1 vacancière et 2 valises.	L: 23 cm - l: 21 cm - H: 10 cm.	61 467



ÉVEIL 1ER ÂGE

Réalisé en PLASTIQUE.

l'ensemble

H	VOITURE DE POLICE PLAYMOBIL	1 voiture, 1 triangle de signalisation et 1 policier.	L: 13 cm - l: 6,5 cm - H: 6 cm.	61 456
I	HÉLICOPTÈRE DE POLICE PLAYMOBIL	1 hélicoptère et 1 pilote.	L: 14 cm - l: 6,5 cm - H: 10 cm.	61 455
J	CAMION DE POMPIERS PLAYMOBIL	1 camion de pompier et 1 pompier.	L: 16 cm - l: 6,5 cm - H: 18 cm.	61 454
K	AUTOCAR DE VOYAGE PLAYMOBIL	1 autocar, 4 personnages, 3 valises et 1 triangle de signalisation.	Autocar : L: 20 cm - l: 8 cm - H: 8,5 cm.	61 448
L	CAMION POUBELLE PLAYMOBIL	1 camion poubelle, 1 éboueur et 2 formes.	L: 14 cm - l: 7 cm - H: 9 cm.	61 449
M	CAMION BENNE PLAYMOBIL	1 camion benne, 1 personnage et 4 formes.	L: 19 cm - l: 7 cm - H: 9 cm.	61 457
N	PELLETEUSE PLAYMOBIL	1 pelleteuse, 1 ouvrier et 1 brique.	L: 18 cm - l: 7 cm - H: 9 cm.	61 451
O	TRACTEUR PLAYMOBIL	1 tracteur avec remorque, 1 botte de foin et 1 personnage.	L: 27 cm - l: 7,5 cm - H: 9 cm.	61 453
P	TRAIN PLAYMOBIL	1 train avec 3 wagons, 1 pont, 4 personnages, 5 animaux, des barrières amovibles, des accessoires et 9 rails à assembler.	Circuit fermé : L: 70 cm - l: 52 cm - H: 14 cm.	61 461



A

Idéal pour les tout-petits !



B

C  Coton issu de l'agriculture biologique.



D



E  Coton issu de l'agriculture biologique.



F



Livres en tissu

Premiers livres d'activités pour stimuler le langage en découvrant les textures, les couleurs, les formes et les sons.

A Dès la naissance **nouveau**
LIVRE D'ÉVEIL ACCORDÉON Petit pingouin et ses amis Côté 12,5 cm. Déplié L: 73 cm. Réalisé en TISSU VARIÉS. Lavage à la main. Éditions CASTERMAN.
 62 354 l'unité

B Dès la naissance **nouveau**
LIVRE D'ÉVEIL ACCORDÉON Les animaux tout doux Peut s'accrocher grâce à deux rubans. Plié côté 13 cm. Déplié L: 78 m - l: 13 cm. Réalisé en TISSU. Lavage à la main.
 63 738 l'unité

C Dès la naissance **nouveau**
LIVRE D'ÉVEIL ACCORDÉON Symbiose L: 14 cm - l: 14 cm. L. déplié : 71 cm. Réalisé en 100 % COTON issu de l'agriculture biologique. Lavage à 30 °C.
 62 797 l'unité

D Dès la naissance **nouveau**
LIVRE D'ÉVEIL Les animaux du monde Tout au long des pages de ce livre d'éveil tout doux, Bébé découvre les richesses de notre planète, la diversité des paysages et les animaux du monde. Livre de 6 pages. L: 21 cm - l: 15 cm. Réalisé en TISSU. Lavage à la main. Éditions AUZOU.
 62 796 l'unité

E Dès la naissance **nouveau**
LIVRE D'ÉVEIL Panda WWF Avec ce livre, l'enfant suit les aventures d'un petit panda tout au long de sa journée. Au fil des pages, il part à la découverte des illustrations cachées. Un livre tendre pour des moments de câlins et de douceur. L: 14 cm - l: 14 cm. Réalisé en 100 % COTON issu de l'agriculture biologique. Lavage à 30 °C.
 62 355 l'unité

F Dès la naissance **nouveau**
LIVRE D'ÉVEIL Où va petit singe? Livre de 6 pages. L: 21 cm - l: 20 cm. Réalisé en TISSU. Lavage à la main. Éditions AUZOU
 62 798 l'unité



+ 10 mois

LIVRE D'ACTIVITÉS INTERACTIF Premiers livres d'activités pour stimuler le langage en découvrant les textures, les couleurs, les formes et les sons. Réalisé en TISSU. Lavage à 30 °C. l'unité

G Le loup et les 3 petits cochons	L: 28 cm - l: 23 cm.	54 043
H Le loup et les 7 chevreaux	L: 22 cm - l: 31 cm.	61 377
I Baby boom nouveau	L: 28 cm - l: 22 cm.	62 345
J Bonsoir petit renard nouveau	L: 28 cm - l: 22 cm.	62 346
K Bonjour petit renard nouveau	L: 28 cm - l: 22 cm.	62 347

+ 10 mois

LIVRE D'ACTIVITÉS Avec marionnette à doigt Un livre à toucher plein de découvertes sensorielles et d'émerveillement ! Composé de : 1 livre et 1 marionnette à doigt. Réalisé en TISSU. l'unité

L Marius, Papa t'es où ?	L: 19 cm - l: 19 cm.	58 268
M César câlins	L: 16 cm - l: 16 cm.	54 459
N Alice le docteur	L: 16 cm - l: 16 cm.	54 045
O Petit lapin dentiste	L: 16 cm - l: 16 cm.	58 728

P + 18 mois

LIVRE D'ACTIVITÉS 1,2,3 J'apprends à compter Au fur et à mesure de l'histoire, l'enfant découvre les animaux de la ferme Rosalie, Ignace, Alice, Paulette... tout en comptant jusqu'à 10. Découvrez à la fin du livre, le joli paon cachant chaque chiffre sous une plume. Une façon ludique d'apprendre à compter ! L: 17 cm - l: 16 cm. Réalisé en TISSU. Lavage à 30 °C. l'unité

62 365

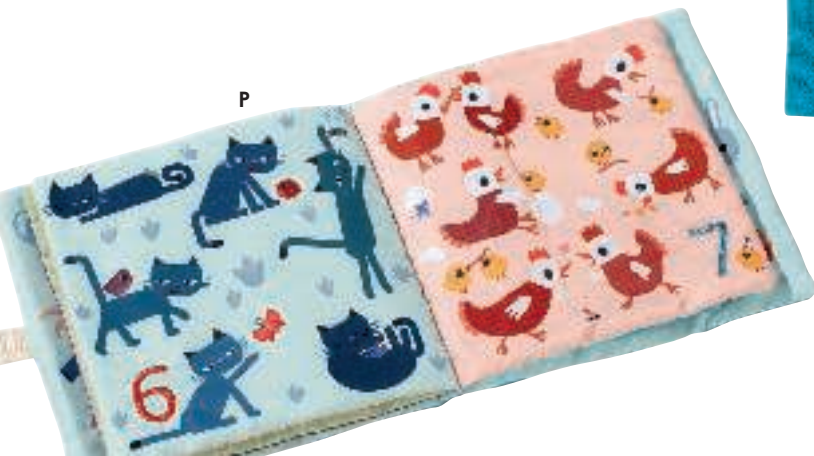



Livres en tissu

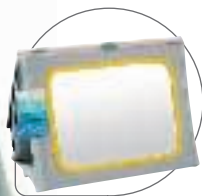

Dès la naissance
MINI IMAGIER D'ACTIVITÉS Côté: 10 cm. Réalisé en TISSUS VARIÉS. Lavage à la main.

A	Petit chaperon rouge	58 551	l'unité
B	Georges	58 550	l'unité
C	Rosalie	62 484	l'unité

D Dès la naissance **nouveau**
LIVRE EN TISSU Bonne nuit mon tout-petit Livre de 8 pages. L: 16,5 cm - l: 12 cm. Réalisé en TISSUS VARIÉS. Lavage à la main. Éditions CASTERMAN
 62 353 l'unité

E Dès la naissance
LIVRE CHEVALET EN TISSU Un livre d'éveil aux textures variées et formes bruisantes. L'enfant tourne les pages une par une pour découvrir des illustrations en couleur au recto et en noir et blanc au verso. Le livre possède un miroir et un jouet koala avec un anneau de dentition. L: 20 cm - l: 15 cm. Réalisé en TISSU.
 58 113 l'unité

F + 3 mois **nouveau**
LIVRE D'ACTIVITÉS Éléphant Livre de 4 pages. Côté: 14 cm. Réalisé en TISSUS VARIÉS. Lavage à la main.
 59 881 l'unité

+ 9 mois **nouveau**
LIVRE D'ACTIVITÉS L: 18 cm - l: 13 cm. Réalisé en TISSUS VARIÉS. Lavage à 30 °C.

G	Qui se cache derrière Anaïs ?	62 349	l'unité
H	Qui se cache derrière Pablo ?	62 362	l'unité

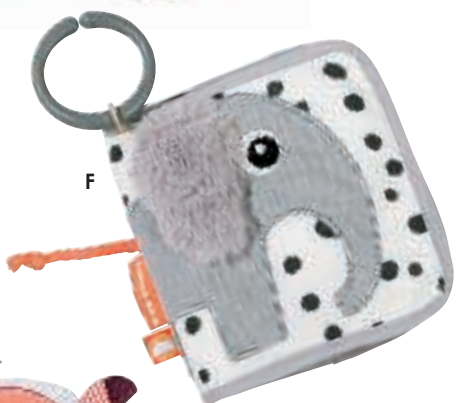



Coins arrondis
Couverture rembourrée
Se nettoie facilement

Livres plastifiés

Idéal pour les petits
qui mettent à la bouche.



ÉVEIL 1ER ÂGE

Dès la naissance

nouveau

LIVRE DE BAIN NÉOPRÈNE Facile à saisir par les petites mains, Bébé s'amuse à tourner les pages pour découvrir les images colorées tout en racontant une histoire. Ce livre dispose également d'un anneau de dentition pour soulager les gencives des tout-petits. Côté 10 cm. Réalisé en NÉOPRÈNE Lavage à la main.

I Ignace	62 363	l'unité
J Jack	62 364	l'unité

Dès la naissance

LIVRE PLASTIFIÉ P'TIT LOUP Livre de 8 pages. Fermé Côté 14,5 cm. Réalisé en PLASTIQUE. Éditions AUZOU.

K À la piscine	54 471	l'unité
L Les animaux marins	54 472	l'unité
M À la ferme	59 272	l'unité

+ 10 mois

LIVRE PLASTIFIÉ MAGIQUE Livre de 4 pages. Côté: 13 cm. Réalisé en PLASTIQUE.

N Anatole le crocodile	57 837	l'unité
O Georges le lémurien	60 245	l'unité
P Alice la renarde	57 838	l'unité



Au contact de l'eau
(32°degrés), des trésors
cachés apparaissent
pour surprendre et
enchanter bébé.

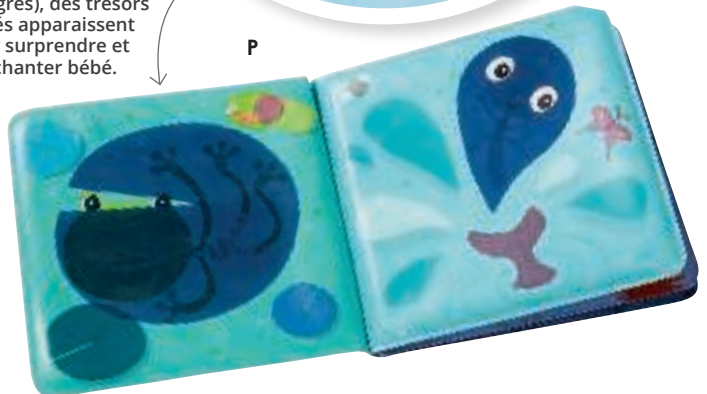



wesco

Marché

1€

2€

2€

3€

JEUX D'IMITATION

- 422 CUISINES
- 429 ALIMENTS ET DÎNETTES
- 438 MARCHANDES
- 442 POUPÉES ET ACCESSOIRES
- 460 MÉNAGE ET BRICOLAGE
- 464 CABANES
- 466 DÉGUISEMENTS
- 472 MONDE MINIATURE
- 503 MARIONNETTES



commandez sur

Un site complet pensé pour vous faciliter la vie



Cuisines en bois

3 gammes adaptées à vos espaces

➔ Retrouvez nos dînettes page 430

Minis Cuisines
Studio p. 422



Ultra compacte
Petite taille

Cuisines
Marmiton p. 424



Gain de place
Prix doux

Grandes Cuisines
Gastronome p. 426

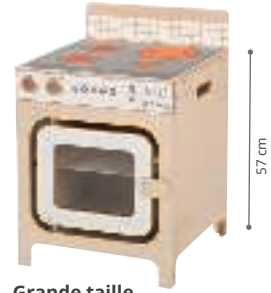

Grande taille
Belle finition



Décors
sérigraphiés

Sécurité optimale
Pas de porte = aucun risque
de pincement de doigts

Pratique
Poignée de
transport

conception
wesco

GARANTIE 2 ANS

Livré à plat,
à monter soi-même.

Minis Cuisines **STUDIO**

+ 2 ans

+ Structure en **MULTIPLIS** verni, épaisseur 10 mm
Petite taille : volume de la cuisinière = 28 litres



Bois issu de forêts écogérées.
Livraison à plat pour limiter l'impact
du transport sur la pollution de l'air.

Tout en un !

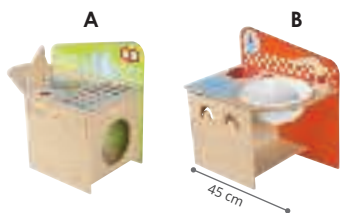

A + 2 ans
LINGERIE Studio Tout en un seul élément, notre lingerie comprend 1 lave-linge, 1 table à repasser, 1 centrale vapeur, 1 étendoir à linge et 1 étagère de rangement. L: 55 cm - H: 46 cm - P: 30 cm. Réalisé en MULTIPLIS sérigraphié. Livré à plat, à monter soi-même.

45 112

l'unité

B + 2 ans

KITCHENETTE Studio Tous les éléments sont réunis sur un même meuble : 1 four, 1 plaque de cuisson, 1 évier, 1 étagère de rangement et 2 accroche-torchons. L: 45 cm - H: 46 cm - P: 30 cm. Réalisé en MULTIPLIS sérigraphié. Livré à plat, à monter soi-même.

45 108

l'unité



JEUX D'IMITATION

Ultra compactes, idéales pour les petits espaces



C LAVE-VAISSELLE Studio	L: 30 cm - l: 30 cm - H: 31 cm.	● Coloris VERT CLAIR (037)	50 964	l'unité
D LAVE-LINGE Studio	L: 30 cm - l: 30 cm - H: 31 cm.	● Coloris BLEU CLAIR (057)	50 963	l'unité
E RÉFRIGÉRATEUR Studio	L: 30 cm - l: 30 cm - H: 31 cm.	● Coloris BLEU CLAIR (057)	50 965	l'unité
F CUISINIÈRE Studio	L: 30 cm - l: 30 cm - H: 40 cm.	● Coloris ORANGE (007)	50 961	l'unité
G ÉVIER Studio	L: 30 cm - l: 30 cm - H: 40 cm.	● Coloris VERT CLAIR (037)	50 962	l'unité



H MINI CUISINE Studio	1 cuisinière et 1 évier.	54 784	l'ensemble	-
I CUISINE Studio	1 cuisinière, 1 évier et 1 réfrigérateur.	54 785	l'ensemble	-
J CARRÉ CUISINE Studio	1 cuisinière, 1 évier, 1 réfrigérateur et 1 lave-linge.	63 770	l'ensemble	-
K MAXI CUISINE Studio	1 cuisinière, 1 évier, 1 lave-linge, 1 lave-vaisselle et 1 réfrigérateur.	50 966	l'ensemble	-

Cuisines en bois

3 gammes adaptées à vos espaces

➔ Retrouvez nos dînettes
page 430

Minis Cuisines Studio p. 422



Ultra compacte
Petite taille

Cuisines Marmiton p. 424



Gain de place
Prix doux

Grandes Cuisines Gastronome p. 426



Grande taille
Belle finition



GARANTIE 2 ANS

Livré à plat,
à monter soi-même.

Dégagement
pour les pieds

Sécurité optimale
Pas de porte = aucun risque
de pincement de doigts

Pratique
Poignée de
transport
au dos

Cuisines **MARMITON**

+ 2 ans



Structure en **MULTIPLIS** verni, épaisseur 10 mm
Façade en panneau de fibres moyenne densité (MDF) laqué, épaisseur 12 mm
Volume de la cuisinière = 66 litres



Bois issu de forêts écogérées.
Livraison à plat pour limiter l'impact
du transport sur la pollution de l'air.



Gain de place et prix doux



A	RÉFRIGÉRATEUR Marmiton	L: 40 cm - l: 32 cm - H: 77 cm.	● ● Coloris au choix BLEU CLAIR (057) - VERT CLAIR (037)	53 418						
B	LAVE-VAISSELLE Marmiton	L: 40 cm - l: 32 cm - H: 52 cm.	● ● Coloris au choix ROSE (003) - VERT CLAIR (037)	53 416						
C	LAVE-LINGE Marmiton	L: 40 cm - l: 32 cm - H: 52 cm.	● ● Coloris au choix ROSE (003) - VERT CLAIR (037)	53 417						
D	CUISINIÈRE Marmiton	L: 40 cm - l: 32 cm - H: 52 cm.	● ● Coloris au choix BLEU CLAIR (057) - VERT CLAIR (037)	53 413						
E	ÉVIER Marmiton	L: 40 cm - l: 32 cm - H: 52 cm.	● ● Coloris au choix BLEU CLAIR (057) - VERT CLAIR (037)	53 412						
F	RANGEMENT Marmiton	L: 40 cm - l: 32 cm - H: 52 cm.	● Coloris NATUREL (016)	53 419						
G	RANGEMENT D'ANGLE Marmiton	Coté: 32 cm - H: 52 cm.	● Coloris NATUREL (016)	53 420						
H	MEUBLE D'ANGLE Marmiton	Dos: 60 cm - Coté: 32 cm - Façade l: 40 cm - H: 52 cm.	● Coloris NATUREL (016)	53 421						
I	FOUR À MICRO-ONDES Marmiton	L: 40 cm - l: 25 cm - H: 25 cm.	● Coloris NATUREL (016)	53 422						

l'unité



Coloris au choix VERT CLAIR (037) - MULTICOLORE prédéfini (020) ● ●

J	DUO CUISINE Marmiton	1 cuisinière et 1 évier.	53 423	l'ensemble	-
K	TRIO CUISINE LAVE-LINGE Marmiton	1 cuisinière, 1 évier et 1 lave-linge.	53 427	l'ensemble	-
L	TRIO CUISINE RÉFRIGÉRATEUR Marmiton	1 cuisinière, 1 évier et 1 réfrigérateur.	53 428	l'ensemble	-
M	CARRÉ CUISINE Marmiton	1 cuisinière, 1 évier, 1 lave-vaisselle et 1 réfrigérateur.	53 424	l'ensemble	-
N	CUISINE D'ANGLE Marmiton	1 cuisinière, 1 évier, 1 lave-linge, 1 réfrigérateur, 1 four à micro-ondes et 1 meuble d'angle.	53 429	l'ensemble	-

Cuisines en bois

3 gammes adaptées à vos espaces

➔ Retrouvez nos dînettes
page 430

Minis Cuisines Studio p. 422



Ultra compacte
Petite taille

Cuisines Marmiton p. 424



Gain de place
Prix doux

Grandes Cuisines Gastronome p. 426

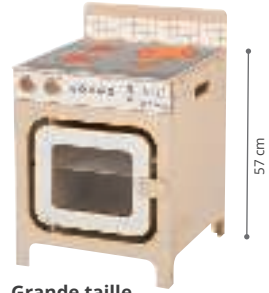

Grande taille
Belle finition



Fermeture de la
porte par bandes
auto-agrippantes

Ludique :
Boutons mobiles

**Crédence et tableau
de commandes**
sérigraphiés

Pratique :
2 poignées
de transport

Sécurité optimale :
avec porte anti-pincement
de doigts

Très résistant :
Hublot en plexiglas
incassable

Dégagement
pour les pieds



GARANTIE 2 ANS

Livré à plat,
à monter soi-même.

Grandes Cuisines **GASTRONOME**

+ 2 ans



Structure en MULTIPLIS verni ép. 10 mm
Portes en panneau de fibres moyenne densité (MDF) mélaminé ép. 12 mm
Grande taille : volume de la cuisinière = 115 litres



Bois issu de forêts écogérées.
Livraison à plat pour limiter l'impact
du transport sur la pollution de l'air.



Plus de détails pour encore plus de réalisme !

Aménagez selon vos envies !

En ligne le long d'un mur, en angle ou encore en îlot, nos ensemble de cuisines sont modulables pour s'adapter à vos espaces.



A	FOUR À MICRO-ONDES Gastronomome	L: 45 cm - l: 30 cm - H: 30 cm.	○	Coloris BLANC (001)	53 443				
B	ÉTAGÈRE D'ANGLE Gastronomome	Coté: 45 cm - H: 57 cm.	●	Coloris NATUREL (016)	53 440				
C	ÉTAGÈRE Gastronomome	Coté: 45 cm - H: 57 cm.	○	Coloris BLANC (001)	53 439				
D	ÉVIER Gastronomome	Coté: 45 cm - Plan de travail H: 57 cm.	○	Coloris au choix BLANC (001) - BLEU CLAIR (057)	53 433				
E	LAVE-VAISSELLE Gastronomome	Coté: 45 cm - Plan de travail H: 57 cm.	○	Coloris au choix BLANC (001) - VERT CLAIR (037)	53 435				
F	LAVE-LINGE Gastronomome	Coté: 45 cm - Plan de travail H: 57 cm.	○	Coloris au choix BLANC (001) - BLEU CLAIR (057)	53 437				
G	CUISINIÈRE Gastronomome	Coté: 45 cm - Plan de travail H: 57 cm.	○	Coloris au choix BLANC (001) - ORANGE (007)	53 434				
H	RÉFRIGÉRATEUR Gastronomome	Coté: 45 cm - H: 87 cm.	○	Coloris au choix BLANC (001) - BLEU CLAIR (057)	53 438				

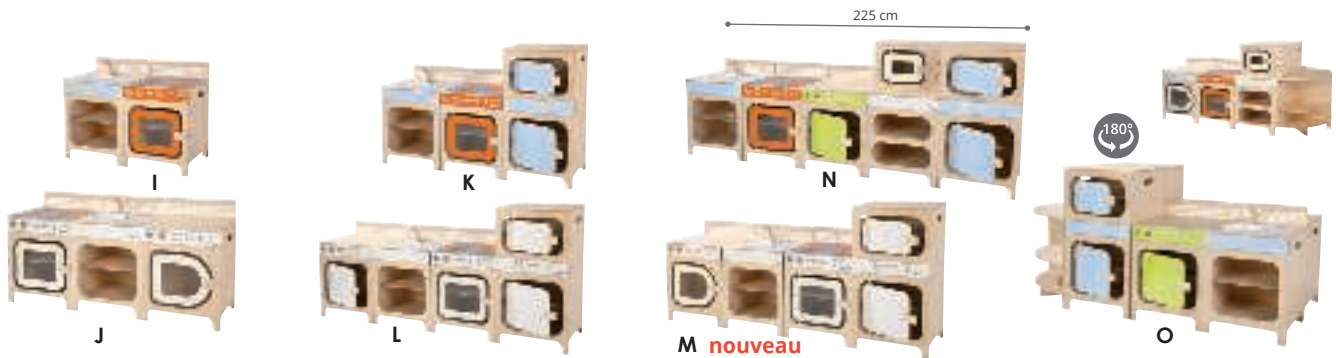

Coloris au choix BLANC (001) - MULTICOLEUR prédéfini (020) ○●

I	DUO CUISINE Gastronomome	1 cuisinière et 1 évier.	53 444	l'ensemble	-
J	TRIO CUISINE LAVE-LINGE Gastronomome	1 cuisinière, 1 évier et 1 lave-linge.	53 446	l'ensemble	-
K	TRIO CUISINE RÉFRIGÉRATEUR Gastronomome	1 cuisinière, 1 évier et 1 réfrigérateur.	53 447	l'ensemble	-
L	CARRÉ CUISINE LAVE-VAISSELLE Gastronomome	1 cuisinière, 1 évier, 1 réfrigérateur et 1 lave-vaisselle.	53 448	l'ensemble	-
M	CARRÉ CUISINE LAVE-LINGE Gastronomome	1 cuisinière, 1 évier, 1 réfrigérateur et 1 lave-linge.	63 774	l'ensemble	-
N	CUISINE ÉQUIPÉE Gastronomome	1 cuisinière, 1 évier, 1 lave-vaisselle, 1 four à micro-ondes, 1 étagère et 1 réfrigérateur.	53 449	l'ensemble	-
O	ILOT Gastronomome	2 angles, 1 réfrigérateur, 1 lave-vaisselle, 1 évier, 1 lave-linge, 1 cuisinière, 1 four à micro-ondes et 1 étagère.	53 452	l'ensemble	-

Cuisines **TEX'TIL** en tissu

- +** Tout doux, sans bruit
Ultra légère, facile à emporter
Sans danger pour les plus petits
Entretien facile : lavables à 30 °C

Cuisines **SMOOTHY** en plastique

- +** **Ultra-robuste**
Légère et facile à transporter
Facile à nettoyer
Décor thermocollés : ne se décollent et ne décolorent pas
-  **Utilisation de plastique 100 % recyclable.**

GARANTIE 2 ANS

*Utilisation
à l'intérieur
comme à l'extérieur.*



A + 12 mois
MINI CUISINIÈRE Tex'til Cooking
 Avec 5 accessoires. Composé de :
 1 mini-cuisinière et 5 accessoires.
 Côté: 30 cm - H: 30 cm. Réalisé en
 TISSUS VARIÉS. Lavage à 30 °C.
 41 849 l'ensemble

B + 12 mois
PLAQUES DE CUISSON Tex'til
Cooking Fermé : Côté: 30 cm -
 ép: 4 cm. Réalisé en TISSUS VARIÉS.
 Lavage à 30 °C. Livré avec 2 ustensiles.
 40 985 l'ensemble

C + 12 mois
CUISINE Compacte Smoothy
 L: 30 cm - l: 30 cm - H: 30 cm -
 Poids: 3 kg. Réalisé en POLYÉTHYLÈNE
 épais. Lavage à l'éponge. Utilisation à
 l'intérieur comme à l'extérieur.
 54 169 l'unité

D + 12 mois
RÉCHAUD Smoothy L: 28,4 cm -
 H: 6 cm - P: 22 cm - Poids: 0,6 kg.
 Réalisé en POLYÉTHYLÈNE épais.
 Lavage à l'éponge. Utilisation à
 l'intérieur comme à l'extérieur.
 54 170 l'unité



+ 12 mois
MINI CUISINIÈRE Tex'til Cooking
 Avec 21 accessoires
 Côté: 30 cm - H: 30 cm.
 61 972 l'ensemble



+ 12 mois
MAXI LOT RÉCHAUD
Smoothy et ustensiles
 1 réchaud Smoothy et 8 accessoires.

54 719
l'ensemble



+ 12 mois
MAXI LOT CUISINE
Smoothy et ustensiles
 1 cuisine Smoothy et 8 accessoires.

54 718
l'ensemble



+ 12 mois
MAXI LOT
CUISINE ET RÉCHAUD
Smoothy et ustensiles
 1 cuisine Smoothy, 1 réchaud
 Smoothy et 8 accessoires.

54 720
l'ensemble

E



F



La plaque se retourne pour devenir un barbecue.

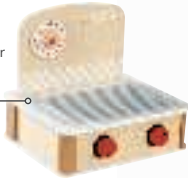

G



Dînettes bois

E + 3 ans



BATTERIE DE CUISINE EN MÉTAL Composé de : 1 fouet, 1 cuillère, 1 rouleau à pâtisserie, 1 spatule, 1 casserole avec couvercle et 1 poêle. Rouleau à pâtisserie : L: 24 cm - l: 3,3 cm. Réalisé en BOIS et MÉTAL.

60 934

l'ensemble

F + 3 ans



CUISINIÈRE Avec accessoires Composé de : 1 cuisinière, 1 paroi avec horloge, 1 casserole avec couvercle, 1 poêle, 1 louche et 1 spatule. L: 29,6 cm - l: 22,7 cm - H: 9,5 cm. Réalisé en BOIS (cuisinière) et MÉTAL (accessoires).

51 111

l'ensemble

G + 3 ans



BARBECUE Avec sa grille réversible, ses roulettes, sa table pliante et son capot pour le fermer, ce barbecue offre un maximum de réalisme aux petits cuisiniers ! Brochettes, viandes, poissons : tout est prêt pour être cuit ! Composé de : 1 barbecue, 2 brochettes, 2 poissons, 2 bacons, 1 pince, 1 pot de moutarde et 1 pot de ketchup. L: 67 cm - l: 36 cm - H: 62 cm. Réalisé en BOIS.

61 411

l'ensemble

+ 3 ans

DÎNETTE BOIS



H Service à thé Composé de : 1 plateau, 1 théière, 1 pot à lait, 1 sucrier, 2 tasses, 2 soucoupes, 1 sachet de thé et 1 cuillère. Plateau : L: 25,5 cm - l: 18,5 cm - ép: 1,2 cm.

61 947

l'ensemble

I Service complet pour 2 personnes Composé de : 2 assiettes, 2 fourchettes, 2 couteaux, 1 marmite, 1 couvercle, 1 poêle, 1 spatule, 1 louche, 1 salière et 1 poivrier. Assiette : Ø 12 cm.

61 948

l'ensemble



H

I

J



J + 3 ans



SET GRILLE-PAIN ET TOASTS Composé de : 1 grille-pain, 2 toasts, 1 assiette, 1 couteau, 1 pot de miel et 1 plaque de beurre. Grille-pain : L: 15,5 cm - l: 5,5 cm - H: 11,5 cm. Réalisé en BOIS.

35 533

l'ensemble

K



K + 2 ans

MACHINE À EXPRESSO Composé de : 1 machine expresso, 1 brique de lait, 1 pot de sucre, 1 dosette de café, 1 cuillère et 1 tasse. L: 17,8 cm - l: 10,2 cm - H: 20,3 cm. Réalisé en BOIS.

39 306

l'ensemble

L



L + 3 ans



MIXEUR Composé de : 1 mixeur, 1 bol, 1 sachet de farine et 1 sachet de sucre. L: 21 cm - l: 12 cm - H: 20,5 cm. Réalisé en BOIS (mixeur), PLASTIQUE (bol) et COTON (sachets).

39 307

l'ensemble

J + K + L MAXI LOT ENSEMBLE ÉLECTROMÉNAGER BOIS

63 015

l'ensemble

-



Qui aux dînettes éco-responsables !

Matière biosourcée 100% recyclable.

Conforme au contact alimentaire



1er prix

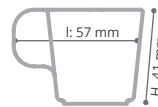

A



D



G



B



E



H



C



F



I



+ 18 mois

DÎNETTE 1ER PRIX Nos dînettes s'inscrivent dans un cercle vertueux : au départ, une culture contrôlée de canne à sucre, absorbant de CO₂ et producteur d'oxygène. Les déchets nous sont utiles : ils sont transformés en éthanol, carburant d'origine végétale. Et parce que tout se transforme, un polyéthylène respectueux de l'environnement est produit à partir de l'éthanol. Nos dînettes sont 100% recyclables et l'émission de gaz à effet de serre faible. Réalisés en MATIÈRE BIO-SOURCÉE. Lavage au lave-vaisselle.

A Plateau repas pour 1 personne	8 pièces.	Plateau : L: 15 cm - l: 12 cm - H: 2 cm.	59 247	l'ensemble
B Service repas pour 4 personnes	28 pièces.	Assiette : Ø 10,5 cm.	59 248	l'ensemble
C Service repas pour 8 personnes	56 pièces.	Verre : Ø 4,5 cm - H: 5 cm.	59 249	l'ensemble
D Service complet pour 4 personnes	35 pièces.	Boîte : Ø 11 cm - H: 5 cm.	54 337	l'ensemble
E Service complet pour 8 personnes	64 pièces.	Poêle : Ø 11 cm - H: 1 cm.	54 338	l'ensemble
F Grand kit	112 pièces.	Casserole : Ø 12 cm - H: 7,5 cm.	54 339	l'ensemble
G Ustensiles de cuisine	10 pièces.	Passoire : Ø 11 cm - H: 5,5 cm.	54 336	l'ensemble
H Lot de 12 couverts	13 pièces.	Couteau : L: 10 cm.	54 334	l'ensemble
I Théière et bol	2 pièces.	Théière : Ø 9,5 cm - H: 7,5 cm.	59 251	l'ensemble



1) Au départ, une culture contrôlée de canne à sucre : absorbeur de CO2 et producteur d'oxygène.



2) Les déchets sont utiles ! Ils sont transformés en éthanol, carburant d'origine végétale.



3) Tout se transforme ! Production d'un polyéthylène respectueux de l'environnement à partir d'éthanol.



100% recyclable
Faible émission de gaz à effet de serre



Haute qualité

Très haute résistance et durabilité

Parois épaisses : plastique ép. 3 mm, épais et rigide, pour résister à des années d'utilisation intensive.

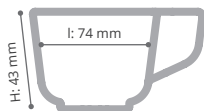

JEUX D'IMITATION

J



M



O



K



P



Q



L



N



R



S



+ 18 mois

DÎNETTE HAUTE QUALITÉ Nos dînettes s'inscrivent dans un cercle vertueux : au départ, une culture contrôlée de canne à sucre, absorbeur de CO2 et producteur d'oxygène. Les déchets nous sont utiles : ils sont transformés en éthanol, carburant d'origine végétale. Et parce que tout se transforme, un polyéthylène respectueux de l'environnement est produit à partir de l'éthanol. Nos dînettes sont 100% recyclables et l'émission de gaz à effet de serre faible. Réalisé en MATIÈRE BIO-SOURCÉE. Lavage au lave-vaisselle.

J Service repas pour 2 personnes	17 pièces.	Tasse : Ø 5,5 cm - H: 4 cm.	59 229	l'ensemble
K Service repas pour 4 personnes	33 pièces.	Assiette : Ø 12,5 cm.	50 936	l'ensemble
L Service repas pour 8 personnes	57 pièces.	Cuillère : L max : 8,5 cm.	50 938	l'ensemble
M Service complet pour 2 personnes	23 pièces.	Faitout : Ø 11,5 cm - H: 5,5 cm.	59 236	l'ensemble
N Service complet pour 4 personnes	39 pièces.	Casserole : Ø 12 cm.	59 237	l'ensemble
O Ustensiles de cuisine	5 pièces.	Poêle : Ø 11,5 cm - H: 1 cm.	50 934	l'ensemble
P Lot de 24 couverts	24 pièces.	Couteau : L max : 9,5 cm.	59 241	l'ensemble
Q Lot de 6 verres et 6 tasses	12 pièces.	Verre : Ø 5,5 cm - H: 4 cm.	59 242	l'ensemble
R Lot de 6 assiettes et 6 soucoupes	12 pièces.	Soucoupe : Ø 9 cm.	59 239	l'ensemble
S Lot de 2 pichets	2 pièces.	Pichet : H: 12,5 cm - Ø 9 cm.	59 238	l'ensemble

Gamme **TEX'TIL COOKING**

+ 12 mois

**Douce et facile
à nettoyer !**

Gamme adaptée aux plus petits !



Entretien facile : lavable à 30 °C
Finition soignée et grande résistance
Tissu cousu, brodé ou sérigraphié :
aucun élément n'est susceptible de se détacher



DÎNETTE Tex'til Cooking
Service complet pour 3 personnes
Assiette : Ø 15 cm - Gobelet : Ø max 5 cm - H: 7,5 cm
- Couverts : L: 12 cm - l. max: 4,5 cm.

39 487 l'ensemble



DÎNETTE Tex'til Cooking
Service complet pour 6 personnes
Assiette : Ø 15 cm - Gobelet : Ø max 5 cm -
H: 7,5 cm - Couverts : L: 12 cm - l. max: 4,5 cm.

40 294 l'ensemble



CAISSE ENREGISTREUSE Tex'til
L: 20 cm - l: 18 cm - H: 9 cm.

48 465 l'unité



KIT Tex'til Cooking Pique-nique Mystère
15 pièces

Panier : L: 40 cm - l: 20 cm - H: 20 cm.

44 951 l'ensemble



KIT Tex'til Cooking Repas complet
10 pièces

Glace : H: 12 cm.

50 906 l'ensemble



KIT Tex'til Cooking Panier garni
14 pièces

Salade : Ø 19 cm.

38 776 l'ensemble



A PETIT GÂTEAU D'ANNIVERSAIRE
Tex'til Cooking
Ø 14 cm - H: 4 cm.

39 454 l'ensemble

B MAXI GÂTEAU D'ANNIVERSAIRE
Tex'til Cooking
Ø 20 cm - H: 9 cm.

39 456 l'ensemble



KIT Tex'til Cooking Cuistot
12 pièces

Salade : Ø 19 cm.

42 594 l'ensemble



KIT Tex'til Cooking Fruits
16 pièces

Banane : L: 19 cm.

38 437 l'ensemble



KIT Tex'til Cooking Grande faim
46 pièces
Salade : Ø 19 cm.

38 431

l'ensemble



KIT Tex'til Cooking Frais
32 pièces
Salade : Ø 19 cm.

59 129

l'ensemble



KIT Tex'til Cooking Étalage
64 pièces
Salade : Ø 19 cm.

50 305

l'ensemble



KIT Tex'til Cooking Primeurs
15 pièces
Salade : Ø 19 cm.

38 441

l'ensemble



KIT Tex'til Cooking Légumes
14 pièces
Salade : Ø 19 cm.

38 439

l'ensemble



KIT Tex'til Cooking
Boucherie, poissonnerie et traiteur
16 pièces
Saucisson : L: 16 cm.

38 435

l'ensemble



KIT Tex'til Cooking Salé
11 pièces
Salade : Ø 19 cm.

38 781

l'ensemble



KIT Tex'til Cooking Sucré
17 pièces
Banane : L: 19 cm.

38 780

l'ensemble



KIT Tex'til Cooking
Boulangerie, pâtisserie, friandises
18 pièces
Croissant : L: 12 cm.

38 433

l'ensemble

Un jeu pour sensibiliser au gaspillage alimentaire.



Fabriqué en Planwood
(racines d'hévéa recyclées et moulées)
= plus solide que le bois naturel. Colle E-zéro,
colorants à base d'eau, encres à base de soja.



A + 18 mois
ALIMENTS "MOCHES" À COUPER ÉCO-RESPONSABLES Composé de :
3 fruits, 2 légumes et 1 couteau. Carotte : L: 11,5 cm - l: 4,3 cm. Réalisé en BOIS.

57 303

l'ensemble



B + 18 mois
VIANDES ET POISSONS À COUPER ÉCO-RESPONSABLES Composé de :
1 couteau et 6 aliments (poisson, poulet, steak, saucisse, andouille et salami).
Poisson : L: 12,7 cm. Réalisé en BOIS.

57 506

l'ensemble

Avec ces aliments à découper, les enfants imitent les gestes du quotidien et s'exercent à manipuler un couteau.



Fabriqué en Planwood



+ 2 ans **nouveau**
MON ATELIER À PAIN
Tapis de boulanger :
L: 20,5 cm - l: 13,5 cm.

62 392

l'ensemble



+ 3 ans
POULET RÔTI À COUPER
Planche : L: 18 cm - l: 14 cm.

55 463

l'ensemble



+ 3 ans
VIANDE ET POISSON EN BOIS À COUPER
Couteau : L: 14,5 cm.

56 964

l'ensemble



+ 3 ans
LÉGUMES À COUPER
Carotte : L: 10 cm - l: 2 cm.

58 129

l'ensemble



+ 3 ans
FRUITS À COUPER
Banane : L: 11 cm - l: 2 cm.

58 131

l'ensemble



+ 3 ans
LÉGUMES À COUPER
Carotte : L: 9,5 cm.

56 965

l'ensemble



+ 3 ans
ALIMENTS À COUPER
Planche : L: 20 cm - l: 14,5 cm.

56 966

l'ensemble

Gamme bois



+ d'infos
sur notre site

Gamme pierre



Grand réalisme !
Peints à la main.
Très robustes.
Sensation tactile.



nouveau
+ 2 ans
FRUITS SENSORIELS EN PIERRE

Orange : Ø 5,5 cm - ép: 1,5 cm.
62 388 les 8

MAXI LOT ALIMENTS SENSORIELS EN PIERRE



nouveau
+ 2 ans
LÉGUMES SENSORIELS EN PIERRE

Oignon : Ø 5 cm - ép: 1,5 cm.
63 592 les 8

63 592
l'ensemble



Plateau ergonomique

Bandes auto agrippantes pour couper ou reconstituer les aliments

+ 18 mois

ALIMENTS À COUPER ÉCO-RESPONSABLES Plateau : L: 19 cm - l: 13,5 cm - H: 3,1 cm. Réalisé en BOIS. l'ensemble

C Les fruits 1 plateau, 1 couteau et 5 fruits. 44 784
D Les légumes 1 plateau, 1 couteau et 5 légumes. 44 785

C + D MAXI LOT ALIMENTS À COUPER ÉCO-RESPONSABLES 59 046 l'ensemble



E + 3 ans

ALIMENTS ET BOISSONS ÉCO-RESPONSABLES Composé de : 1 bouteille de jus d'orange, 1 bouteille d'eau, 1 bouteille de lait, 1 pot de sauce tomate, 1 pot de confiture et 1 pot de miel. Bouteille de lait : Ø 4,3 cm - H: 11 cm. Réalisé en BOIS.

60 893

l'ensemble



+ 3 ans
GLACES À COMPOSER EN BOIS

Cône : L: 7 cm - Ø 4 cm.

56 349 l'ensemble



+ 3 ans
CUPCAKES À COMPOSER EN BOIS

Moule : H: 2 cm - Ø 4 cm.

58 132 l'ensemble



+ 3 ans
PANIER DE 24 FRUITS ET LÉGUMES

Carotte : L: 12 cm - l: 3,2 cm.

61 523 l'ensemble



nouveau
+ 3 ans
CAGETTE DU MARCHÉ Les pains

Croissant : L: 7,5 cm - l: 6 cm.

63 557 l'ensemble



nouveau
+ 3 ans
CAGETTE DU MARCHÉ Les viandes

Bacon : L: 8 cm - l: 4 cm.

63 561 l'ensemble



+ 3 ans
CAGETTE DE 12 FRUITS EN BOIS

Cagette : L: 15,5 cm - l: 11,5 cm - H: 5 cm.

53 543 l'ensemble



+ 3 ans
CAGETTE DE 12 LÉGUMES EN BOIS

Cagette : L: 15,5 cm - l: 11,5 cm - H: 5 cm.

53 542 l'ensemble



nouveau
+ 3 ans
CAGETTE DU MARCHÉ Les fruits

Kiwi : Ø 4,5 cm - H: 3 cm.

63 560 l'ensemble



nouveau
+ 3 ans
CAGETTE DU MARCHÉ Les légumes

Champignon : Ø 5 cm - H: 3 cm.

63 559 l'ensemble

MAXI LOT CAGETTES DE FRUITS ET LÉGUMES

59 043 les 2

MAXI LOT CAGETTES DU MARCHÉ

63 593 les 5

Attention !
Interdit au moins de 36 mois, petites pièces, risque d'étouffement, tenir loin du feu.

Dînettes et aliments plastique



+ 2 ans
PANIER PRIMEUR 27 fruits
Panier : L: 23 cm - l: 26 cm - H: 12 cm.
56 384 l'ensemble



+ 2 ans
PANIER PRIMEUR 27 légumes
Panier : L: 23 cm - l: 26 cm - H: 12 cm.
56 385 l'ensemble



+ 2 ans
LOT DE 24 MINI FRUITS
Orange : Ø 4,5 cm - Banane : L: 9 cm.
42 019 l'ensemble



+ 2 ans
LOT DE 24 MINI LÉGUMES
Maïs : L: 9 cm - Oignon : Ø 4,5 cm.
42 018 l'ensemble



+ 2 ans
LOT DE 12 FRUITS
Orange : Ø 8 cm.
42 016 l'ensemble



+ 2 ans
LOT DE 12 LÉGUMES
Tomate : Ø 8,5 cm.
42 017 l'ensemble



+ 2 ans
MAXI LOT DE 24 FRUITS ET LÉGUMES
Orange : Ø 8 cm - Tomate : Ø 8,5 cm.
42 591 l'ensemble



23 éléments
+ 3 ans *
SET DE FRUITS ET LÉGUMES À COUPER
Planche : L: 16 cm - l: 10 cm.
50 338 l'ensemble



+ 3 ans *
LOT DE 10 CONSERVES DE LÉGUMES
Ø 5 cm - H: 6 cm.
01 604 l'ensemble



+ 3 ans *
LOT DE 5 PETITES CONSERVES
Boîte de sardines : L: 9 cm - ép: 2,5 cm.
02 565 l'ensemble



+ 3 ans *
LOT DE 20 PRODUITS D'ÉPICERIE
Petite boîte ronde : Ø 5 cm - H: 6 cm.
02 575 l'ensemble



+ 3 ans *
MAXI LOT DE 70 PRODUITS D'ÉPICERIE
Conserves : Ø 5 cm - H: 6 cm.
21 693 l'ensemble



+ 3 ans *
LOT DE 2 BRIQUES DE JUS DE FRUITS ET DE CHOCOLAT
L: 5 cm - l: 4 cm - H: 12 cm.
02 567 l'ensemble



+ 3 ans *
KIT PETIT DÉJEUNER
Pot de confiture : Ø 7,5 cm - H: 11 cm.
02 580 l'ensemble



+ 2 ans
LOT DE 6 PÂTISSERIES
Gaufre : L: 12 cm - l: 9 cm.
42 021 l'ensemble



+ 3 ans *
MAXI LOT LE PETIT DÉJEUNER COMPLET
Pot de confiture : Ø 7,5 cm - H: 11 cm.
52 308 l'ensemble



+ 2 ans
LOT DE 5 PAINS
Tranche de pain de mie : L: 12 cm - l: 10,5 cm.
42 015 l'ensemble



+ d'infos
sur notre site

Matière biosourcée
100 % recyclable.



Très grand
réalisme

+ 2 ans
LOT DE 12 ŒUFS
Œuf entier : L: 6,4 cm - l: 4,4 cm.

01 613

l'ensemble



nouveau
+ 2 ans
GLACES À COMPOSER ÉCO-RESPONSABLES

Cornet : L: 10 cm - Ø 6,5 cm.

62 826

l'ensemble



+ 2 ans
**LOT DE 10 POISSONS
ET CRUSTACÉS**

Grand poisson : L: 32 cm - l: 10 cm.

42 407

l'ensemble



+ 2 ans
LOT DE 10 VIANDES
Saucisse de Francfort : L: 16 cm.

42 022

l'ensemble



+ 2 ans
LOT DE 16 ALIMENTS
Orange : Ø 8 cm.

42 606

l'ensemble



+ 2 ans
LOT DE 5 FROMAGES
Demi camembert : L: 9 cm - l: 5 cm.

42 013

l'ensemble



+ 3 ans
MAXI LOT DE 48 ALIMENTS
Saucisse : L: 12 cm - Ø 2 cm.

02 589

l'ensemble



+ 3 ans
**LOT DE 16 PIÈCES DE
CHARCUTERIE ET DE FROMAGE**
Saucisse : L: 12 cm - Ø 2 cm.

02 587

l'ensemble



+ 3 ans
SET PIZZA ET USTENSILES
Ø 18 cm.

50 152

l'ensemble



+ 3 ans
BATTERIE DE CUISINE 8 pièces
L: 15 cm - l: 24 cm - H: 20 cm.

55 213

l'ensemble



+ 3 ans
MICRO-ONDES
L: 24,5 cm - P: 16 cm - H: 16,5 cm.

27 105

l'ensemble



+ 3 ans
**BATTEUR ÉLECTRIQUE
BOSCH**
L: 11,5 cm - l: 7 cm.

56 377

l'unité



+ 3 ans
BOULLOIRE BOSCH
L: 11 cm - l: 8 cm - H: 13 cm.

24 476 l'unité



+ 3 ans
GRILLE-PAIN BOSCH
L: 19 cm - l: 14,6 cm -
H: 11 cm.

41 679 l'unité



+ 3 ans
CAFETIÈRE BOSCH
L: 17 cm - l: 9 cm -
H: 19,5 cm.

27 518 l'unité

**MAXI LOT
ENSEMBLE ÉLECTROMÉNAGER
BOSCH**
1 cafetière, 1 bouilloire et
1 grille-pain Bosch.

42 481

l'ensemble



Attention !
Interdit aux moins
de 36 mois, petites
pièces, risque
d'étouffement.

Marchandes

3 gammes adaptées

à vos espaces

Montage simple et rapide



Bois issu de forêts écogérées.



conception
WESCO

GARANTIE 2 ANS

Livré à plat, à monter soi-même.

+ 2 ans

Marchandes Minishop p. 438

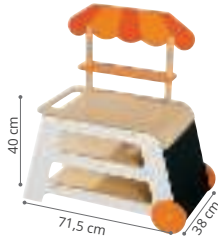

Petite taille
Facile à déplacer

Marchandes Marmiton p. 439

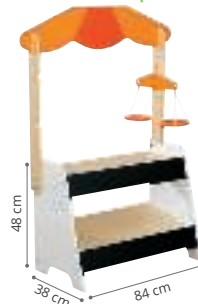

Gain de place

Marchandes Gastronome p. 440

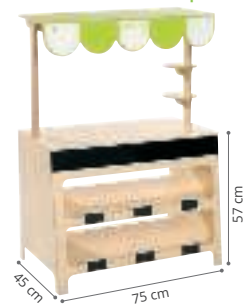

Grande taille
Ultrastable



Marchandes MINI SHOP



Petite taille

Facile à déplacer

Roulettes et poignée :
pratique pour la déplacer

Surface ardoise
pour la personnaliser
Compacte et ludique

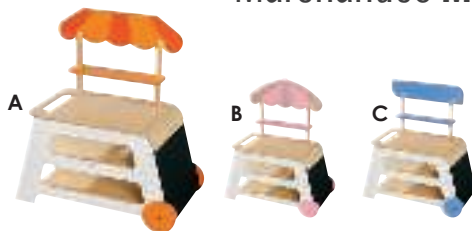

+ 2 ans

MINI SHOP L: 71,5 cm - **I:** 38 cm - **H:** 75,5 cm.
H. plateau: 40 cm. Réalisé en MDF laqué et MULTIPLIS verni. Livré à plat, à monter soi-même. l'unité

A La marchande	44 778
B Le glacier	44 779
C L'établi	44 786



KIT MINI SHOP Le petit marché Composé de :
1 petite marchande, 2 cageots, et 12 fruits et légumes.
L: 71,5 cm - I: 38 cm - H: 75,5 cm. H. plateau: 40 cm.
Réalisé en MDF laqué et MULTIPLIS verni. Livré à plat, à monter soi-même.

61 976

l'ensemble



KIT MINI SHOP Le petit glacier Composé de :
1 petit glacier, 2 pots et 12 gourmandises. L: 71,5 cm - I: 38 cm - H: 75,5 cm. H. plateau: 40 cm. Réalisé en MDF laqué et MULTIPLIS verni. Livré à plat, à monter soi-même.

61 975

l'ensemble



KIT MINI SHOP établi Composé de : 1 établi,
1 caisse, 1 visseuse et 4 outils. Lavage à 30° (caisse à outils). L'établi : L: 71,5 cm - I: 38 cm - H: 75,5 cm. H. plateau: 40 cm. Livré à plat, à monter soi-même.

56 698

l'ensemble



+ 18 mois
CHARIOT DE SUPERMARCHÉ L: 46 cm - l: 35 cm
 - H: 53 cm. Réalisé en BOIS et TISSU. Lavage à 30 °C
 (housse amovible). Livré à plat, à monter soi-même.
 Coloris ORANGE (007).
 44 787 l'unité



JEUX D'IMAGINATION



D + 3 ans
CAISSE ENREGISTREUSE EN BOIS Permet aux enfants de s'initier au calcul à l'aide du boulier, de payer par carte ou de rendre la monnaie en euros. Composé de : 1 caisse enregistreuse, 1 lecteur de code-barres, 1 lecteur de carte, pièces et billets. L: 20 cm - l: 19 cm - H: 12 cm. Réalisé en BOIS.

48 181 l'unité
E + 2 ans
LOT DE 2 ARDOISES FORMES L: 16 cm - l: 15 cm - ép: 0,5 cm. Réalisé en BOIS.

46 941 les 2
F + 2 ans
CAGEOT L: 25 cm - l: 20 cm - H: 8 cm. Réalisé en TOILE ENDUITE. Lavage à l'éponge. Livré sans accessoires.

38 280 l'unité
 à partir de 3 l'unité
 à partir de 6 l'unité

G + 2 ans
FILET À PROVISIONS H: 50 cm - l: 42 cm. Réalisé en FILET SYNTHÉTIQUE. Coloris au choix : ORANGE/JAUNE (115) - ROUGE/ORANGE (039) - BLEU/BLEU CLAIR (059) - VERT/VERT CLAIR (169).

38 281 l'unité
 à partir de 3 l'unité
 à partir de 6 l'unité

H + 2 ans
KIT DE 3 SACS ASPECT KRAFT L: 15 cm - P: 8 cm - H: 18 cm. Réalisé en TISSU INTISSÉ. Lavage à 30 °C.

44 941 les 3
D + E + F + G + H
MAXI LOT Accessoires de la Marchande
 48 839 l'ensemble



Marchandes MARMITON

+
Gain de place
 Multiplis verni ép. 12 mm.
 Panneau de fibres moyenne densité (MDF) laqué.
 Balance incluse. Coloris ORANGE (007).
 Faible encombrement

+ 2 ans
MARCHANDE Marmiton L: 84 cm - l: 38 cm - H: 116 cm. H. Plateau: 48 cm. Réalisé en MDF laqué et MULTIPLIS verni. Livré à plat, à monter soi-même. Balance incluse. Coloris ORANGE (007).
 46 940 l'unité



+ 3 ans
KIT MARCHANDE ET ACCESSOIRES Marmiton Composé de : 1 marchande Marmiton, 8 légumes, 6 fruits, 2 cageots, 1 filet à provisions, 3 sacs kraft, 2 ardoises et 1 caisse enregistreuse. Marchande : L: 84 cm - l: 38 cm - H: 116 cm. H. Plateau: 48 cm. Livré à plat, à monter soi-même. Balance incluse.
 56 699 l'ensemble



 conception
wesco
GARANTIE 2 ANS

➔ Landau page 456

Livré à plat, à monter soi-même.

 Bois issu de forêts écogérées.

Marchandes **GASTRONOME** *Grande taille*

Des décors et des accessoires pour plus de fantaisie !

 Grande taille
Ultrastable



Scannez le QR Code et visualisez ce produit à 360° et en réalité augmentée dans votre pièce !

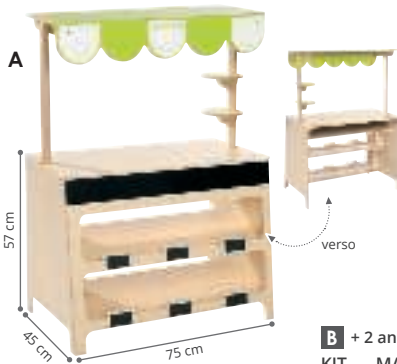

A + 2 ans
MARCHANDE GASTRONOME L: 75 cm - l: 45 cm - H: 106 cm. Réalisé en MULTIPLIS verni ép. 10 mm. Livré à plat, à monter soi-même.

57 437

l'unité



B + 2 ans
KIT MARCHANDE GASTRONOME ET CAGEOTS Composé de : 1 marchande et 6 cageots. L: 75 cm - l: 45 cm - H: 106 cm. Livré à plat, à monter soi-même.

57 438 l'ensemble



C + 3 ans
KIT MARCHANDE GASTRONOME ET ACCESSOIRES Composé de : 1 marchande, 6 cageots, 3 sacs kraft, 1 filet à provision, 1 caisse enregistreuse et 30 aliments. L: 75 cm - l: 45 cm - H: 106 cm. Livré à plat, à monter soi-même.

57 439 l'ensemble



D



Favorise l'**imagination** et les jeux de rôles.
Aide à développer des compétences en **calcul**.
Favorise l'**autonomie**.
Acquisition de **vocabulaire**.

E



D + 3 ans

BALANCE DE MARCHANDE EN BOIS Une balance en bois aux couleurs douces pour peser ses fruits et légumes comme au supermarché. Place à l'imagination ! L: 18 cm - l: 9 cm - H: 20 cm. Réalisé en BOIS.

59 964

l'unité

E + 3 ans

CAISSE ENREGISTREUSE EN BOIS Une jolie caisse enregistreuse en bois aux couleurs douces pour les petits marchands. Scanner les produits, rendre la monnaie, c'est parti pour des heures de jeux ! Composé de : 1 caisse enregistreuse, 1 lecteur de carte, 1 scanner, 1 tiroir caisse, 1 carte de crédit, 10 billets et 6 pièces. L: 16 cm - l: 13,2 cm - H: 7,5 cm. Réalisé en BOIS.

59 963

l'ensemble



+ 3 ans

CAISSE ENREGISTREUSE avec 27 accessoires

L: 20 cm - l: 16,3 cm - H: 21,2 cm.

51 037

l'ensemble



+ 3 ans

CAISSE ENREGISTREUSE EN BOIS

L: 20 cm - l: 19 cm - H: 12 cm.

48 181

l'ensemble



+ 3 ans

PETITE MARCHANDE avec 12 accessoires

L: 33 cm - l: 33 cm - H: 50 cm.

57 522

l'ensemble

50 cm



+ 3 ans

CHARIOT DE SUPERMARCHÉ

L: 43,5 cm - l: 26 cm - H: 49 cm.

32 145

l'unité



+ 3 ans

CHARIOT DE COURSES

L: 27 cm - H: 52,5 cm.

55 459

l'unité



+ 2 ans

PANIER DE COURSES

L: 23 cm - l: 16 cm - H: 12 cm.

54 814

l'unité

8 paniers en 4 coloris assortis.

49 199

les 8



Affichage du poids au dos de la balance.

Bouton pour faire la mise au point.

+ 3 ans

BALANCE D'ÉPICIER

Côté: 16 cm - H: 24,5 cm.

31 727

l'unité

+ 3 ans

BILLETTS FACTICES en euros L: 10 cm - l: 5,5 cm.

Lot de 28 billets WESCO

42 607

l'ensemble

Lot de 56 billets WESCO

42 608

l'ensemble

l'ensemble

100 PIÈCES DE MONNAIE EN EUROS Ø 2,2 cm. 54 627

KIT DE 56 BILLETTS ET 120 PIÈCES EN EUROS 42 825



Attention !

Interdit aux moins de 36 mois, petites pièces, risque d'étouffement



+ Morphologie en rondeur
Toucher velours rassurant
 Doudou ultradoux
 Tissu cousu, brodé ou sérigraphié

Dès la naissance

Bébés **CÂLINS** et doudous émotions

Des câlins,
 mais pas seulement...

**Les bébés Câlins,
 au toucher velours tout
 doux et moelleux cachent
 dans leur poche un doudou
 aux humeurs contraires.**

L'enfant va créer un lien affectif avec ces bébés câlins et va pouvoir exprimer ses émotions plus librement à travers l'imitation.



Dès la naissance

BÉBÉ CÂLIN ET DOUDOU Émotion Composé de : 1 bébé câlin, sa tenue et 1 doudou. Pour préserver les surfaces de vos bébés, nous vous conseillons d'utiliser notre filet de lavage en machine. H: 43 cm. Réalisé en 100 % VELOURS cousu et brodé, garnies de OUATE DE POLYESTER (poupées). Lavage à 30 °C.

l'ensemble

A	Camille	50 759
B	Oscar	50 761
C	Victor	50 762
D	Léa	50 763



Recto - Verso

E 4 DOUDOUS CÂLINS ÉMOTIONS Composé de : 4 doudous câlins : lapin, ours, mouton et loup. L: 9 cm - l: 7 cm. Réalisé en FOURRURE. Lavage à 30 °C.
 50 764 les 4

F COUFFIN pour poupée L: 46 cm - l: 24 cm - H: 12 cm. Réalisé en TISSU, rembourrage en fibres de polyester. Lavage à 30 °C. Coloris BLEU CLAIR (057).
 50 685 l'unité



MAXI LOT BÉBÉS CÂLINS EN TENUE AVEC DOUDOUS ET COUFFIN Composé de : 4 bébés câlins habillés, leurs 4 doudous et 1 couffin.
 50 766 l'ensemble



Légères et très moelleuses, garnies de ouate de POLYESTER. Mobiles et très fins, les bras et les jambes sont faciles à prendre en main pour les plus petits.

Tissu cousu et visage sérigraphié : aucun élément n'est susceptible de se détacher.

Tissus garantis sans colorants azoïques (pour limiter les risques d'allergies).



conception
wesco

Dès la naissance

Poupées ÉMOTeam

Une poupée,
une émotion

Cette gamme de petites poupées éducatives ÉMOTeam, faciles à prendre en main par les plus petits, exprime **8 émotions différentes**. Par le jeu d'imitation de scènes quotidiennes, les enfants vont observer, identifier et décrire leurs sentiments.

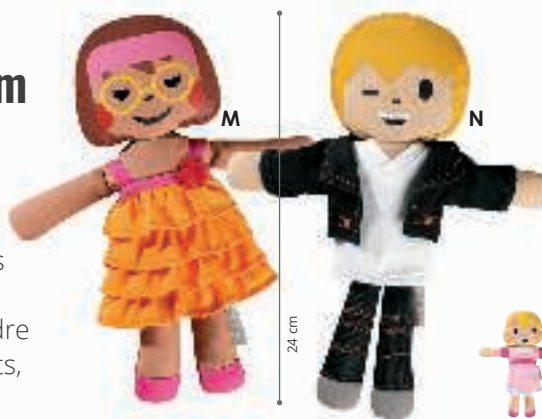

 Pour préserver les surfaces de vos poupées, nous vous conseillons l'emploi de notre filet de lavage en machine.
FILET DE LAVAGE
 Côté: 30 cm.
 43 166 l'unité



MAXI LOT POUPEES ÉMOTeam
44 922 les 8 -

POUPÉE ÉMOTeam H: 24 cm. Réalisé en TISSUS VARIÉS. Lavage à 30 °C. l'unité

G Lucy	44 908
H Noa	44 909
I Saba	44 911
J Marco	44 912
K Karo	44 913
L Tom	44 914
M Daisy	44 915
N Adam	44 916

G + H LES 2 POUPEES Classic
44 917 les 2 -

I + J LES 2 POUPEES Sport
44 918 les 2 -

K + L LES 2 POUPEES Fun
44 919 les 2 -

M + N LES 2 POUPEES Fashion
44 921 les 2 -



La famille renard
Sweety page 658



Dès la naissance



Légères et très moelleuses, garnies de ouate de POLYESTER.
Tissu **cousu, brodé ou sérigraphié** : aucun élément n'est susceptible de se détacher.
Souples et faciles à habiller et à déshabiller.
Tissus **garantis sans colorants azoïques** (pour limiter les risques d'allergies).

Poupées SWEETY

Bébés SWEETY Faciles à manipuler et sans danger

l'unité



l'unité



l'unité à partir de 3

1	COUCHE pour bébé Sweety	46 663
2	BODY pour bébé Sweety	46 662
3	PYJAMA simple pour bébé Sweety	55 118
4	PYJAMA à pieds pour bébé Sweety	55 119
5	COMBINAISON pour bébé Sweety	55 121



MAXI LOT 3 TENUES pour bébé Sweety
Composé de : 1 pyjama simple, 1 pyjama à pieds et 1 combinaison.

56 005 l'ensemble

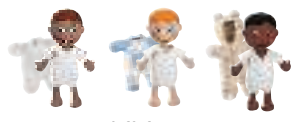

MAXI LOT 3 bébés Sweety en tenue, couche et body Composé de : 3 bébés avec leur tenue, leur body et leur pyjama.

56 006 l'ensemble

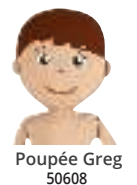



Les enfants apprennent à **s'habiller** avec cette poupée en tenue complète. Les différents types de **fermetures** (bouton, bande auto-agrippante, boucle, nœud, bouton pression) exercent leur **coordination** et leur **motricité fine**, renforçant leur **autonomie** tout en s'amusant à reconstituer des moments de la **vie quotidienne**.

POUPÉE SWEETY Habille moi H: 50 cm. Réalisé en **TISSUS VARIÉS**.
Lavage à 30 °C.

6 Zora en tenue	62 075	l'ensemble
7 Billy en tenue	62 074	

VÊTEMENT SWEETY Habille moi H: 50 cm. Réalisé en **TISSUS VARIÉS**.
Lavage à 30 °C.

8 Tenue Fille	62 072	l'ensemble
9 Tenue Garçon	62 073	



VÊTEMENT SWEETY Réalisé en **TISSUS VARIÉS**.
Lavage à 30°C.

10 Tenue volants chics	46 806	l'ensemble
11 Tenue détente	46 795	
12 Tenue short	46 811	
13 Tenue veste	46 814	
14 Tenue chasuble	46 807	
15 Tenue coupe-vent	46 815	
16 Tenue doudoune	46 816	
17 Tenue tunique	50 611	
18 Tenue rayures	50 613	
19 Tenue champêtre	50 609	
20 Tenue étoile	50 612	
21 Tenue fourrure	50 414	



POUPÉE SWEETY H: 50 cm. Réalisé en **TISSUS VARIÉS**.
Lavage à 30 °C.

22 Daisy en tenue volants chics	46 877	l'ensemble
23 Zora en tenue détente	46 876	
24 Billy en tenue coupe-vent	46 886	
25 Greg en tenue veste	52 755	
26 Emma en tenue champêtre	50 772	
27 Malik en tenue short	46 882	

KIT LES SWEETY PRINTEMPS-ÉTÉ
50 774 les 6



28 Greg en tenue étoile	50 773	l'ensemble
29 July en tenue tunique	50 769	
30 Billy en tenue rayures	50 771	
31 Lola en tenue chasuble	50 767	
32 Greg en tenue doudoune	50 768	
33 Zora en tenue fourrure	52 714	

KIT LES SWEETY AUTOMNE-HIVER
50 775 les 6



Légères et très moelleuses, garnies de ouate de POLYESTER.
Tissu cousu, brodé ou sérigraphié : aucun élément n'est susceptible de se détacher.
Souples, elles sont faciles à habiller et à déshabiller.
Tissus garantis sans colorants azoïques (pour limiter les risques d'allergies).



Dès la naissance

Poupées SWEETY EXPRESSIONS

Pour développer la communication et l'affectif

Les 8 poupées Sweety expressions sont habillées d'un vêtement marqué d'un symbole représentant leur humeur.

Elles permettent ainsi d'exprimer ses émotions par l'observation et la description.



	l'unité	
A	Zora	46 867
B	Mia	59 397
C	July	46 869
D	Sali	46 870
E	Malik	46 871
F	Tom	46 873
G	Habib	46 874
H	Noa nouveau	63 894

POUPÉE SWEETY Les expressions
 H: 50 cm. Réalisé en TISSUS VARIÉS.
 Lavage à 30 °C.

Des poupées pour exprimer ses émotions



Retrouvez
notre dossier
"Routines et émotions"
sur
wesco.
Le blog
leblog wesco fr



nouveau

MAXI LOT DE POUPÉES Sweety Les expressions Composé de : 8 poupées expressions et leurs vêtements (Zora, Mia, July, Sali, Malik, Tom, Habib et Noa). H: 50 cm.

63 895 l'ensemble -



nouveau

KIT Livre et poupées Sweety Les expressions Composé de : 4 poupées expressions (Malik, Noa, Sali et Habib), leurs vêtements et 1 livre sur le thème des émotions. H: 50 cm.

63 896 l'ensemble -



Marionnettes
expressions
page 505

M
nouveau



*Des accessoires pour panser
les blessures et guérir vite !*

+ 12 mois

ACCESSOIRES Santé Réalisé en 100 % COTON garni de ouate de POLYESTER. Lavage à 30 °C.

	l'unité
I Bandage de tête	33 257
J Collier cervical	33 258
K Attelle pour jambe	33 259
L Béquille	33 260
M Masque	62 076

nouveau

MAXI LOT D'ACCESSOIRES Santé Composé de : bandage de tête, collier cervical, attelle pour jambe, béquille et masque.

63 946 l'ensemble -

nouveau

MAXI LOT POUPÉE ET ACCESSOIRES Santé Composé de : 1 poupée Mia et 5 accessoires : bandage de tête, collier cervical, attelle pour jambe, béquille et masque. Poupée : H: 50 cm.

63 947 l'ensemble -



Poupées en plastique

+ 12 mois



Bras et jambes articulés.
Plastique facile à laver.

POUPÉE INCLUSIVE

Cette poupée sexuée, représentation d'un enfant atteint de trisomie 21, aide à s'identifier et/ou sensibiliser à la diversité et à l'inclusion, en promouvant les valeurs d'égalité, d'intégration et d'acceptation.
H: 38 cm. Poids: 550 g.



POUPÉE CORPS DUR SANS CHEVEUX

à partir de



POUPÉE CORPS DUR AVEC CHEVEUX

à partir de



POUPÉE CORPS DUR SANS CHEVEUX

H: 21 cm		H: 32 cm	
garçon	fille	garçon	fille

	H: 21 cm		H: 32 cm	
	garçon	fille	garçon	fille
Européenne				
	48 025	48 026	02 764	02 765
Métisse				
	48 027	48 028	02 762	02 763
Africaine				
	51 049	51 051	29 552	29 549
Asiatique				
	51 052	51 053	02 766	02 767

POUPÉE CORPS DUR AVEC CHEVEUX

H: 38 cm		H: 38 cm - INCLUSIVES	
garçon	fille	garçon	fille

	H: 38 cm		H: 38 cm - INCLUSIVES	
	garçon	fille	garçon	fille
	02 810	02 811	60 939	Trisomie 21 63 563
	02 808	02 809	63 566	+ 3 ans * nouveau Aide auditive
	29 513	29 510	63 564	Trisomie 21 60 941
	02 812	02 813	+ 3 ans * nouveau Lunettes de vue 63 565	63 565

Poupées en plastique et tissu

+ 12 mois



Finition de **grande qualité**.
Corps mou en mousse recouverte de tissu, au contact très doux.
La souplesse des corps des poupées facilite l'habillage et le déshabillage.

Légères : poids entre 300 g et 960 g.
Lavables en machine sur programme délicat à 30 °C dans une taie d'oreiller afin de ne pas abîmer le plastique.



POUPÉE CORPS MOU SANS CHEVEUX
à partir de



POUPÉE CORPS MOU AVEC CHEVEUX
à partir de

JEUX D'IMITATION

POUPÉE AU CORPS MOU SANS CHEVEUX			
H: 30 cm	H: 40 cm	H: 50 cm	H: 60 cm

POUPÉE AU CORPS MOU AVEC CHEVEUX			
H: 30 cm		H: 40 cm	
garçon	fille	garçon	fille

Européenne				
		02 828	02 830	02 832
Africaine				
		02 829	02 831	02 833
Asiatique				
		51 064	32 536	

11 979	11 978	11 985	11 983
11 981	11 980	11 987	11 984
51 062	51 063	32 538	32 537



➔ Poupées habillées page 452
 Gamme de vêtements p. 450 à 451
 Gamme d'accessoires p. 454 à 459



conception
wesco

GARANTIE 1 AN

Vêtements pour poupées en plastique

Taille 0 pour les poupées de 21 cm,
Taille 1 pour les poupées de 30 à 38 cm,
Taille 2 pour les poupées de 40 cm,
Taille 3 pour les poupées de 50 cm,
Taille 4 pour les poupées de 60 cm.

Dès la naissance

Ces vêtements sont compatibles avec nos poupées en plastique et en tissu.



	Taille 0 l'unité	Taille 1 l'unité	Taille 2 l'unité	Taille 3 l'unité	Taille 4 l'unité
A BODY Poupée	55 115	39 512	39 514	39 515	62 078
B PYJAMA	62 086	62 083	62 084	62 085	62 082
C ROBE CŒUR		50 634	50 635		
D ROBE CHASUBLE		50 627	50 628		
E ROBE FOURRURE		50 651	50 652		
F ROBE À VOLANTS		50 631	50 632		
G TENUE FLEUR	55 117	50 647	50 648	50 649	62 079
H CAPE		50 664	50 665		

Des lots à prix minis !

LOT TENUES 24H FILLE
1 robe à volants et 1 pyjama.

nouveau

Taille 1	62 458	-
Taille 2	62 457	-

l'ensemble

LOT ROBE CHASUBLE ET ROBE FOURRURE
1 robe chasuble et 1 robe fourrure.

Taille 1	50 704	-
Taille 2	50 725	-

l'ensemble

LOT ROBE À VOLANTS ET TENUE FLEUR
1 robe à volants et 1 tenue fleur.

Taille 1	50 703	-
Taille 2	50 724	-

l'ensemble

LOT ROBE CŒUR ET TENUE SPORT
1 robe cœur et 1 tenue sport.

Taille 1	50 705	-
Taille 2	50 726	-

l'ensemble

MAXI LOT TENUES D'ÉTÉ FILLE
1 robe cœur, 1 robe à volants et 1 robe chasuble.

Taille 1	50 699	-
Taille 2	50 722	-

l'ensemble

MAXI LOT TENUES D'HIVER FILLE
1 tenue fleur, 1 robe fourrure et 1 cape.

Taille 1	50 698	-
Taille 2	50 721	-

l'ensemble

LOT TENUES DE NUIT
1 pyjama et 1 peignoir.

nouveau

Taille 1	62 453	-
Taille 2	62 455	-
Taille 3	62 456	-

l'ensemble

MAXI LOT DRESSING FILLE
1 tenue fleur, 1 robe à volants, 1 robe fourrure, 1 robe cœur, 1 robe chasuble, 1 veste jean et 1 cape.

Taille 1	50 701	-
Taille 2	50 723	-

l'ensemble



Très extensibles, ils permettent aux petites mains d'**habiller et de déshabiller facilement les poupées**.
Tissu épais et résistant.



	Taille 0 l'unité	Taille 1 l'unité	Taille 2 l'unité	Taille 3 l'unité	Taille 4 l'unité
I TENUE SHORT CIBLE	55 116	50 637	50 638	50 639	62 081
J TENUE SHORT RAYURES		50 644	50 645		
K TENUE SHORT FUN		50 641	50 642		
L TENUE CAPUCHE		50 657	50 658		
M TENUE SKI		50 654	50 655		
N TENUE SPORT		50 624	50 625		
O VESTE JEAN		50 667	50 668		
P DOUDOUNE		50 661	50 662		

Des lots à prix minis !



LOT TENUES 24H GARÇON
1 tenue short cible et 1 pyjama.

l'ensemble

Taille 1	62 461	-
Taille 2	62 459	-



LOT TENUE SHORT RAYURES ET TENUE CAPUCHE

1 tenue short rayures et 1 tenue capuche.

l'ensemble

Taille 1	50 713	-
Taille 2	50 734	-



LOT TENUE SHORT FUN ET TENUE SKI
1 tenue short fun et 1 tenue ski.

l'ensemble

Taille 1	50 712	-
Taille 2	50 733	-



LOT TENUE SHORT CIBLE ET TENUE SPORT
1 tenue short cible et 1 tenue sport.

l'ensemble

Taille 1	50 714	-
Taille 2	50 735	-



MAXI LOT TENUES D'ÉTÉ GARÇON

1 tenue short cible, 1 tenue short rayures et 1 tenue short fun.

l'ensemble

Taille 1	50 709	-
Taille 2	50 731	-



MAXI LOT TENUES D'HIVER GARÇON
1 tenue ski, 1 tenue capuche et 1 doudoune.

l'ensemble

Taille 1	50 708	-
Taille 2	50 729	-



MAXI LOT DRESSING GARÇON

1 tenue short cible, 1 tenue short rayures, 1 tenue short fun, 1 tenue ski, 1 tenue capuche, 1 doudoune et 1 veste jean.

l'ensemble

Taille 1	50 711	-
Taille 2	50 732	-



MAXI LOT DE 3 BODIES ET 3 COUCHES

l'ensemble

Taille 0	56 009	-
Taille 1	50 695	-
Taille 2	50 717	-
Taille 3	50 738	-
Taille 4	62 452	-



Poupées en tenue

+ 12 mois



POUPÉE CORPS DUR HABILÉE

H: 38 cm. Poids: 550 g.	H: 38 cm - Poids: 500 g.
1 Garçon Européen Trisomie 21 62 025 l'ensemble -	7 Fille Européenne 55 321 l'ensemble -
2 Fille Africaine Trisomie 21 62 026 l'ensemble -	8 Garçon Européen 55 322 l'ensemble -
3 Fille Européenne Trisomie 21 63 596 l'ensemble -	9 Garçon Métisse 55 323 l'ensemble -
4 Garçon Africain Trisomie 21 63 597 l'ensemble -	10 Fille Métisse 55 324 l'ensemble -
5 Fille Asiatique Lunettes de vue 63 598 l'ensemble -	11 Garçon Africain 55 325 l'ensemble -
6 Garçon Métisse Aide auditive 63 599 l'ensemble -	12 Fille Africaine 55 331 l'ensemble -
	13 Garçon Asiatique 55 334 l'ensemble -
	14 Fille Asiatique 55 335 l'ensemble -

POUPÉE CORPS MOU HABILÉE

H: 30 cm - Poids: 300 g.	H: 40 cm - Poids: 500 g.
15 Garçon Européen 55 336 l'ensemble -	21 Garçon Européen 55 347 l'ensemble -
16 Fille Européenne 55 337 l'ensemble -	22 Fille Européenne 55 351 l'ensemble -
17 Garçon Africain 55 341 l'ensemble -	23 Garçon Asiatique 55 359 l'ensemble -
18 Fille Africaine 55 344 l'ensemble -	24 Fille Asiatique 55 361 l'ensemble -
19 Garçon Asiatique 55 345 l'ensemble -	25 Garçon Africain 55 352 l'ensemble -
20 Fille Asiatique 55 346 l'ensemble -	26 Fille Africaine 55 353 l'ensemble -

H: 60 cm - Poids: 960 g.

27 Garçon Africain 63 594 l'ensemble -	nouveau
28 Fille Européenne 63 595 l'ensemble -	nouveau



Retrouvez les poupées nues page 448-449





Utilisation d'hévéa.
Peinture à l'eau.



+ 3 ans



**MALLETTE DU DOCTEUR
ÉCO-CONÇUE**

Mallette : L: 20,5 cm - l: 7,5 cm - 17 cm.

53 851

l'ensemble



nouveau

+ 18 mois

**TROUSSE DU DOCTEUR
en tissu**

Cette trousse contient tout le nécessaire pour notre petit docteur, y compris l'indispensable masque ! Elle se transforme en lit pour le malade fatigué.

Trousse : L: 23 cm - l: 21 cm.

62 382 >



Déramatise
la visite chez
le médecin.



Fabriqué en Planwood (racines d'hévéa recyclées et moulées)
= plus solide que le bois naturel.
Colle E-zéro, colorants à base d'eau, encres à base de soja.



+ 3 ans



**MALLETTE DU VÉTÉRINAIRE
en bois**

Mallette : L: 21 cm - l: 8 cm -
H: 15,5 cm.

57 508

l'ensemble



+ 2 ans

**SAC REPAS pour poupée
et 5 accessoires**

Plat avec couvercle : L: 12 cm -
l: 7 cm - H: 4,5 cm.

59 871

l'ensemble



+ 3 ans



TROUSSE DU DENTISTE

Brosse à dents : L: 12,7 cm.

57 304

l'ensemble



+ 3 ans



**MALLETTE DE SOINS
pour poupées**

Mallette : L: 25 cm - l: 19 cm - H: 7 cm.

60 952

l'ensemble

JEUX D'IMITATION



+ 3 ans



**MALLETTE DU DOCTEUR
en plastique**

Mallette : L: 27 cm - l: 23 cm -
H: 9,5 cm.

35 419

l'ensemble



+ 3 ans



**MALLETTE DU VÉTÉRINAIRE
en plastique**

L: 24 cm - l: 18,5 cm - H: 16,5 cm.

50 267

l'ensemble

**Accessoires
pour
poupées**



+ 3 ans



**MALLETTE DE SOINS
pour poupée**

Mallette : L: 25 cm - l: 23 cm - H: 11 cm.

35 418

l'ensemble

MAXI LOT MALLETES DE SOINS

50 284

les 2

-



+ 3 ans



**MALLETTE DE COIFFURE
pour poupée**

Mallette : L: 19 cm - l: 21 cm -
H: 8,5 cm.

02 753

l'ensemble



+ 3 ans



**TÊTE À COIFFER AVEC
ACCESSOIRES**

L: 18 cm - l: 11 cm - H: 21 cm.

51 077

l'ensemble

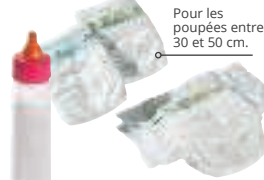

+ 3 ans



3 COUCHES pour poupée

Plié : L: 18 cm - l: 12 cm.

41 677

l'ensemble

+ 3 ans

BIBERON MAGIQUE

L: 13,5 cm.

45 363

l'unité

Pour les
poupées entre
30 et 50 cm.



+ 3 ans



BAIGNOIRE ET ACCESSOIRES

Baignoire : L: 51 cm - l: 28 cm -
P: 14 cm.

24 478

l'ensemble



Attention !
Interdit aux moins de
36 mois, petites pièces,
longue corde, risque
d'étouffement ou de
strangulation.

Accessoires pour poupées

Dès la naissance



A Coloris au choix
BLEU (002) -VERT
(008)

F
POT pour poupée
à partir de



G **COUCHE Poupée**

Réalisé en TISSUS VARIÉS. Lavage à 30 °C.	l'unité	à partir de 3
Taille 0 - poupées de 21 cm	55 114	
Taille 1 - poupées de 30 à 38 cm	39 517	
Taille 2 - poupées de 40 cm	33 271	
Taille 3 - poupées de 50 cm	39 518	
Taille 4 - poupées de 60 cm	62 077	

			l'unité	à partir de 3
A MINI MATELAS À LANGER pour poupée	TOILE ENDUITE.	L: 33 cm - l: 25 cm - ép: 3 cm.	58 978	
B MATELAS DE CHANGE pour poupée	TISSU 65 % POLYESTER, 35 % COTON, rembourrage en polyester.	L: 43 cm - l: 30 cm - ép: 2,5 cm.	33 298	
C TURBULETTE pour poupée	TISSUS VARIÉS.	L. totale : 46 cm.	39 434	
D COUETTE pour poupée	TISSU.	L: 60 cm - l: 40 cm - ép: 2 cm.	39 435	
E DRAP pour poupée	100 % COTON.	L: 80 cm - l: 50 cm.	12 577	
F POT pour poupée	TISSU SYNTHÉTIQUE.	H: 8 cm - Ø 15 cm.	46 385	

Tous les accessoires indispensables pour dorloter Bébé...



...et l'emmener partout avec soi.



				l'unité	à partir de 3
H	PORTE-POUPÉE VENTRAL	TISSU SYNTHÉTIQUE.	Lanière : Longueur totale: 52 cm.	46 383	
I	CAPE DE BAIN pour poupée	Éponge 65 % POLYESTER et 35 % COTON.	Côté: 40 cm.	33 300	
J	PEIGNOIR pour poupée	TISSUS VARIÉS.	Convient aux poupées de 30 à 50 cm.	41 474	
K	COUFFIN pour poupée	TISSU, rembourrage en fibres de polyester.	L: 46 cm - l: 24 cm - H: 12 cm.	50 685	
L	4 BAVOIRS pour poupée	100 % COTON.	Ø 15 cm.	50 808	
M	SAC À LANGER pour poupée	TISSU 65% POLYESTER, 35% COTON.	L: 22 cm - H: 14 cm - ép: 6 cm.	46 386	
N	BIBERON pour poupée	80 % COTON, 20 % POLYESTER, rembourrage en polyester.	H: 15 cm - Ø 6 cm.	33 299	
O	TRANSAT pour poupée	TISSU SYNTHÉTIQUE.	H: 15 cm - Ø 24,5 cm.	46 384	

Fabriqu^e en Planwood



+ 3 ans
TROUSSE DE MAQUILLAGE
Miroir : Ø 8 cm.

55 464

l'ensemble

Fabriqu^e en Planwood



+ 3 ans
TROUSSE DE COIFFURE
Fer à lisser : L: 12 cm.

57 509

l'ensemble

Fabriqu^e en Planwood



nouveau
+ 3 ans
TROUSSE DE RASAGE
Trousse : L: 16 cm - l: 10 cm.

62 390

l'ensemble



Attention !
Interdit aux moins de 36 mois, petites pièces, longue corde, risque d'étouffement ou de strangulation.



conception WESCO

GARANTIE 2 ANS

Livré à plat, à monter soi-même.

A Structure en multiplis verni, épaisseur 12 mm.
Housse en filet synthétique amovible lavable à l'eau.

+ 12 mois

Bois issu de forêts écogérées.

Accessoires pour poupées

Coloris au choix

l'unité

A	LIT BERCEAU pour poupée	L: 60 cm - l: 35 cm - H: 38 cm.	BLEU CLAIR (057) - VERT CLAIR (037) 53 060
B	LIT SUPERPOSÉ pour poupée	L: 60 cm - l: 35 cm - H: 75 cm.	BLEU CLAIR (057) - VERT CLAIR (037) 53 061
C	TABLE À LANGER pour poupée	L: 60 cm - l: 35 cm - H: 58 cm.	BLEU CLAIR (057) - VERT CLAIR (037) 58 979
D	COIFFEUSE pour poupée	L: 60 cm - l: 35 cm - H: 90 cm.	ROSE (003) - VERT CLAIR (037) 53 063
E	POUSSETTE pour poupée	L: 54 cm - l: 35 cm - H: 60 cm.	ROSE (003) - VERT CLAIR (037) 39 638
F	LANDAU pour poupée	L: 54,5 cm - l: 37,5 cm - H: 59,5 cm.	ROSE (003) - VERT CLAIR (037) 58 499

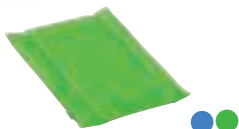

MINI MATELAS À LANGER pour poupée Matelas en toile enduite comme les vrais. L: 33 cm - l: 25 cm - ép: 3 cm. Réalisé en TOILE ENDUITE. Coloris au choix : BLEU (002) - VERT (008).

58 978 l'unité
à partir de 3 l'unité



CHANGE COMPLET pour poupée Composé de : 1 table à langer, 1 mini matelas à langer et 1 cape de bain. L: 60 cm - l: 35 cm - H: 58 cm. Livré à plat, à monter soi-même. Coloris au choix : BLEU CLAIR (057) - VERT CLAIR (037).

58 980 l'ensemble



LIT BERCEAU ET TURBULETTE pour poupée Composé de : 1 lit berceau et 1 turbulette. Berceau : L: 60 cm - l: 35 cm - H: 38 cm. Livré à plat, à monter soi-même. Coloris au choix : BLEU CLAIR (057) - VERT CLAIR (037).

53 480 l'ensemble



CHAISE HAUTE ÉQUIPÉE pour poupée Composé de : 1 chaise haute, 1 biberon et 4 bavoirs. L: 35 cm - l: 42 cm - H: 58 cm - H, d'assise: 40 cm. Livré à plat, à monter soi-même. Coloris au choix : ROSE (003) - VERT CLAIR (037).

53 482 l'ensemble



Une gamme de mobilier pour poupées de haute qualité

		Coloris au choix	l'unité
G CHAISE HAUTE pour poupée	L: 35 cm - l: 42 cm - H: 58 cm - H. d'assise: 40 cm.	● ROSE (003) - VERT CLAIR (037)	53 064
H ARMOIRE pour poupée	L: 60 cm - l: 35 cm - H: 100 cm.	● NATUREL (016)	39 637
I TABLE Quad T2	H: 52 cm - Ø du plateau: 60 cm.	● NATUREL (016)	43 748
J TABOURET Quad T2 - H: 31 cm	Poids: 1,5 kg - H. d'assise: 31 cm - Ø de l'assise : 26 cm.	● BLEU (002) - VERT CLAIR (037)	43 142
K CHAISE Quad T2	H. d'assise: 31 cm.	● BLEU (002) - VERT CLAIR (037)	43 727



COIN BEAUTÉ pour poupée
Composé de : 1 coiffeuse, 1 chaise et 1 armoire. Coiffeuse : L: 60 cm - l: 35 cm - H: 90 cm. Livré à plat, à monter soi-même. Coloris au choix : VERT CLAIR (037) - MULTICOLORE (020).

53 486 l'ensemble



KIT COIN REPAS pour poupée
Composé de : 2 tabourets, 1 table, 1 chaise haute, 1 évier et 1 cuisinière. Cuisinière : L: 40 cm - l: 32 cm - H: 52 cm. Livré à plat, à monter soi-même. Coloris au choix : VERT CLAIR (037) - MULTICOLORE (020).

53 993 l'ensemble



KIT TOUT POUR BÉBÉ pour poupée
Composé de : 1 lit berceau, 1 poussette, 1 chaise haute, 1 table à langer et son matelas. Poussette : L: 54 cm - l: 35 cm - H: 60 cm. Livré à plat, à monter soi-même. Coloris au choix : VERT CLAIR (037) - MULTICOLORE (020).

58 981 l'ensemble



CHAMBRE ÉQUIPÉE pour poupée
Composé de : 1 armoire, 1 chauffeuse, 1 lit berceau, 1 table à langer et son matelas. Armoire : L: 60 cm - l: 35 cm - H: 100 cm. Livré à plat, à monter soi-même. Coloris au choix : VERT CLAIR (037) - MULTICOLORE (020).

58 982 l'ensemble

Livré à plat, à monter soi-même.

+ 2 ans



Bois issu de forêts écogérées.



Mobilier à l'échelle des poupées (jusqu'à 50 cm).



+ 2 ans

Réalisé en MULTIPLIS verni.

l'unité

A LIT DOLLY pour poupée	47 929
B MATELAS DOLLY pour lit de poupée	47 935
C FAUTEUIL DOLLY pour poupée	47 925
D CHAISE DOLLY pour poupée	47 930
E TABLE DOLLY pour poupée	47 931

MAXI LOT SÉJOUR DOLLY pour poupée Composé de : 1 table et 2 chaises. Livré à plat, à monter soi-même. Livré sans accessoires.

47 934 l'ensemble

MAXI LOT CHAMBRE DOLLY pour poupée Composé de : 1 lit, 1 matelas et 1 couette. Livré à plat, à monter soi-même. Livré sans accessoires.

48 056 l'ensemble



+ 3 ans

LIT PARAPLUIE pour poupée
L: 54 cm - l: 31 cm - H: 32 cm.
Pour poupée jusqu'à 50 cm.

42 537 l'unité

MAXI LOT POUSSETTE + LIT pour poupée

Pliable.

+ 3 ans

POUSSETTE CANNE pour poupée
L: 50 cm - l: 29 cm - H: 57 cm.
Pour poupée jusqu'à 50 cm.

42 529 l'unité

42 795 les 2

Pliable.
Capote rabattable.
Panier de rangement.
Roues silencieuses.



+ 3 ans

LANDAU pour poupée
L: 56 cm - l: 37 cm - H: 56 cm.
Pour poupée jusqu'à 38 cm.

42 535 l'unité

MAXI LOT LANDAU + COSI pour poupée



+ 3 ans

COSI pour poupée
L: 45 cm - l: 31 cm - H: 32 cm.
Pour poupée jusqu'à 50 cm.

42 536 l'unité

42 796 les 2

Gamme adaptée aux plus petits !



+ 12 mois



Pour ranger notre ordinateur Tex'til ou un document A4

+ Tissu cousu, brodé ou sérigraphié : aucun élément n'est susceptible de se détacher.
Tissus garantis sans colorants azoïques (pour limiter les risques d'allergies).
Lavage à l'éponge



+ 12 mois				
F	APPAREIL PHOTO Tex'til	L: 8 cm - l: 3 cm - H: 6,5 cm.	40 981	l'unité
G	ORDINATEUR Tex'til	Fermé : L: 28 cm - l: 20 cm - ép: 2 cm.	40 983	
H	TÉLÉPHONE Tex'til	L: 9 cm - l: 5,5 cm - ép: 1 cm.	40 982	
	KIT MULTIMÉDIA Tex'til	41 854	l'ensemble	-

+ 18 mois				
I	PORTE-DOCUMENT	L: 33 cm - H: 24 cm - ép: 5 cm.	41 414	l'unité
J	PETITE POCHE	L: 15 cm - l: 16,5 cm - ép: 4 cm.	41 413	
K	SAC À MAIN	L: 22 cm - l: 4 cm - H: 14 cm.	41 412	
L	PORTE-MONNAIE	L: 15 cm - l: 10,5 cm.	41 411	
M	PORTE-MONNAIE AVEC PIÈCES	42 826	l'ensemble	-



@ + d'infos sur notre site



+ 3 ans

TÉLÉPHONE PORTABLE

L: 12 cm - l: 4 cm - H: 2,5 cm.

02 578 l'unité

à partir de 5 l'unité



Livré avec 3 piles LR44 1,5V.

+ 18 mois

TÉLÉPHONE SONORE

L: 12 cm - l: 6,5 cm.

55 442 l'unité

Écran loupe

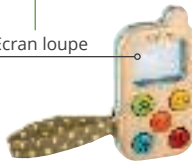

+ 12 mois

MON PREMIER TÉLÉPHONE ÉCOPRESPONSABLE

H: 11 cm - l: 6 cm - ép: 2 cm.

47 075 l'unité



Fabriqué en Planwood



+ 18 mois

MON PREMIER APPAREIL PHOTO ÉCOPRESPONSABLE

L: 10 cm - l: 5,2 cm - H: 8,2 cm.

44 663 l'unité

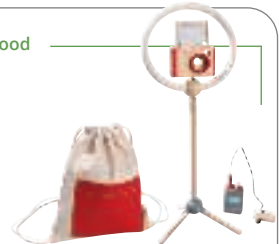

nouveau
+ 3 ans

SET DE PHOTOGRAPHE

Trépied avec anneau : L: 42 cm - l: 18 cm.

62 391 l'ensemble



Attention !
Interdit aux moins de 36 mois, petites pièces, risque d'étouffement.



Bois issu de forêts
écogérées.

+ 12 mois

BUANDERIE

Composé de : 1 chariot de ménage avec accessoires, 1 table à repasser avec son fer, 1 étagère et 1 lave-linge. Table à repasser : L: 71 cm - l: 35 cm - H: 50 cm. Réalisé en BOIS. Lavage à 30 °C (housse amovible). Livré à plat, à monter soi-même. Coloris au choix : VERT CLAIR (037) - MULTICOLORE (020).

53 494 l'ensemble



Bois issu de forêts
écogérées.

A + 2 ans

FER À REPASSER en bois L: 14 cm - l: 9 cm - H: 7,5 cm. Réalisé en BOIS.

45 109 l'unité

B + 2 ans

TABLE À REPASSER en bois L: 71 cm - l: 35 cm - H: 50 cm. Réalisé en MULTIPLIS verni. Livré à plat, à monter soi-même. Livré sans accessoires.

47 189 l'unité

A + B **MAXI LOT NÉCESSAIRE DE REPASSAGE** 47 192 l'ensemble

C + 18 mois

CHARIOT DE MÉNAGE AVEC ACCESSOIRES L: 46 cm - l: 35 cm - H: 53 cm. Livré à plat, à monter soi-même. Coloris NATUREL (016).

47 158 l'ensemble



Fabriqué en Planwood
(racines d'hévéa recyclées
et moulées) = plus solide que le
bois naturel. Colle E-zéro, colorants à
base d'eau, encres à base de soja.

D



D + 12 mois

FER À REPASSER Tex'til
L: 13 cm - l: 9 cm - H: 7 cm.
Réalisé en TISSUS VARIÉS.
Lavage à 30 °C.

40 979 l'unité

E



E + 2 ans

SET D'ENTRETIEN ÉCO-RESPONSABLE Composé de : 1 seau, 1 vaporisateur, 1 raclette, 1 balai et 1 pelle pour la poussière. Seau : Ø 12 cm - H: 8 cm. Réalisé en BOIS.

60 892 l'ensemble



+ 3 ans

FER À REPASSER BOSCH
L: 17,5 cm - l: 7,5 cm -
H: 10 cm.

41 678 l'unité



+ 3 ans

TABLE À REPASSER
L: 71 cm - l: 21 cm -
H: réglable de 56 à 62 cm.

02 440 l'unité

MAXI LOT REPASSAGE 42 482 l'ensemble



+ 3 ans

ENSEMBLE DE MÉNAGE
Balai : L: 52,5 cm - l: 15,5 cm.

48 174 l'ensemble



+ 3 ans

ASPIRATEUR DYSON
H: 63 cm.

53 787 l'unité



→ Gamme Mini shop complète p. 438

Minishop : compact et ludique



F
MINI SHOP
L'établi

+ Roulettes et poignée : pratique pour le déplacer
Surface ardoise pour le personnaliser

Bois issu de forêts écogérées.



+ 2 ans

F + 2 ans Garantie 2 ans
MINI SHOP L'établi L: 71,5 cm - l: 38 cm - H: 75,5 cm. H. plateau: 40 cm. Réalisé en MDF laqué et MULTIPLIS verni. Livré à plat, à monter soi-même.
44 786 l'unité

KIT MINI SHOP établi Composé de : 1 établi, 1 caisse, 1 visseuse et 4 outils. Lavage à 30° (caisse à outils). L'établi : L: 71,5 cm - l: 38 cm - H: 75,5 cm. H. plateau: 40 cm. Livré à plat, à monter soi-même.
56 698 l'ensemble

Gamme Text'il : douce et facile à nettoyer !



JEUX D'IMITATION

+ 12 mois

Réalisé en TISSUS VARIÉS. Lavage à 30 °C.

l'ensemble

G	OUTILS Tex'til	1 tournevis, 1 marteau, 1 scie et 1 clé.	48 470
H	VISSEUSE ET OUTILS Tex'til	1 visseuse, 1 tournevis, 1 marteau, 1 scie et 1 clé.	49 570
I	CAISSE ET OUTILS Tex'til	1 caisse, 1 tournevis, 1 marteau, 1 scie et 1 clé.	49 569
J	CAISSE DU BRICOLEUR Tex'til	1 caisse, 1 visseuse, 1 tournevis, 1 marteau, 1 scie et 1 clé.	49 571



Réalisé en BOIS, PLASTIQUE.

l'unité

K	PELLE BOSCH	+ 3 ans	L: 87,5 cm - Ø du manche: 2,3 cm.	58 229
L	RÂTEAU À FEUILLES BOSCH	+ 3 ans	L: 93 cm - Ø du manche: 2,3 cm.	58 230
M	RÂTEAU BOSCH	+ 3 ans	L: 73 cm - Ø du manche: 2,3 cm.	58 231
N	TONDEUSE BOSCH	+ 18 mois	H: 50 cm.	56 381



Fabriqué en Planwood



+ 3 ans

SET DE JARDINAGE ÉCO-RESPONSABLE
Composé de : 1 pot de fleurs, 1 arrosoir, 1 râteau et 1 mini pelle. Arrosoir : L: 14 cm - H: 7,5 cm - Ø 7,5 cm. Réalisé en BOIS.

60 896

l'ensemble

Attention !
Interdit aux moins de 36 mois, petites pièces, risque d'étouffement

Bricolage



+ 18 mois
CHARIOT MAGNÉTIQUE
Brico kids

À la fois chariot de marche et établi, le chariot Brico'Kids contient tous les accessoires du bricoleur. Les outils magnétiques se fixent au chariot pour tout ranger facilement.
L: 37 cm - l: 33 cm - H: 45 cm.
55 455 l'ensemble



+ 3 ans
ÉTABLI

Les bricoleurs en herbe pourront assembler, visser et construire de manière efficace sur cet établi à l'aspect professionnel. Les étagères et les rangements permettent de conserver tous les outils et les fournitures à portée de main.
l: 54,5 cm - P: 31 cm - H: 73 cm.
32 963 l'ensemble

+ 3 ans
nouveau
ÉTABLI XXL Junior Inventor *

Ultra-robuste, cet établi de grande taille permet de jouer à plusieurs. Les enfants assemblent, vissent et construisent. Ils découvrent les mécanismes et les liens de cause à effets. Les fiches modèles offrent de nombreuses "expériences" qui raviront les petits scientifiques. Composé de : 1 établi, 185 pièces et 15 fiches techniques. L: 69,5 cm - l: 44,5 cm - H: 87 cm - Plan de travail : H: 50 cm. Réalisé en BOIS et PLASTIQUE.
63 571 l'ensemble

Recto-verso pour jouer à plusieurs !



+ 3 ans *

PETIT ÉTABLI

L: 32,5 cm - l: 22,3 cm - H: 37,5 cm.
45 082 l'ensemble



nouveau *

+ 3 ans

ÉTABLI DE TABLE

Établi : L: 35 cm - l: 21 cm - H: 10 cm.
62 814 l'ensemble



+ 3 ans *

CAISSE À OUTILS

Caisse à outils : L: 24 cm - l: 12,8 cm - H: 15 cm.
42 492 l'ensemble



+ 3 ans *

MALLETTE À OUTILS EN BOIS

L: 29,5 cm - l: 21 cm.
55 454 l'ensemble



nouveau *

+ 3 ans

MALLETTE À OUTILS Super Bricolo

Mallette : L: 29 cm - l: 16 cm - H: 5 cm.
63 265 l'ensemble

Utilisation d'hévéa.



+ 3 ans *

CEINTURE À OUTILS EN BOIS

Règle: L: 14 cm - l: 3,5 cm.
55 465 l'ensemble

Bois issu de forêts écogérées.



nouveau *

+ 3 ans

TRONÇONNEUSE EN BOIS

L: 27 cm - l: 3 cm - H: 11 cm.
62 205 l'unité



nouveau *

+ 3 ans

PERCEUSE EN BOIS

L: 13 cm - H: 14,5 cm.
62 202 l'unité

+ 3 ans

ÉTABLI BOSCH 77 accessoires

H: 86 cm - L: 57 cm - l: 35 cm.

56 383 l'ensemble



+ 2 ans

ÉTABLI BOSCH Junior

H: 71 cm - L: 42 cm - l: 25 cm.

56 379 l'ensemble

22 accessoires dont : casque, clé plate, équerre, lime, marteau, scie, tournevis, lattes, clous, écrous et vis.



+ 3 ans

MALLETTE À OUTILS BOSCH

Mallette : L: 32,5 cm - l: 27 cm - H: 9 cm.

02 351 l'ensemble



nouveau

+ 3 ans

CAISSE À OUTILS BOSCH

Caisse : L: 30,5 cm - l: 14 cm - H: 17 cm.
Marteau : L: 6,8 cm - l: 2 cm - H: 15 cm.

63 569 l'ensemble



nouveau

+ 3 ans

CAISSE À OUTILS BOSCH Avec visseuse

Caisse : L: 31,5 cm - l: 16 cm - H: 22,5 cm.
Marteau : L: 9 cm - l: 3,5 cm - H: 15 cm.

63 568 l'ensemble



+ 3 ans

CEINTURE À OUTILS BOSCH AVEC VISSEUSE

Ceinture : L: 42 cm - l: 8 cm.

56 378 l'ensemble

Mèche rétractable



+ 3 ans

PERCEUSE BOSCH

L: 32,5 cm - l: 27 cm - H: 9 cm.

02 352 l'unité

Livrée avec 4 embouts.



+ 3 ans

VISSEUSE-DÉVISSEUSE BOSCH

L: 20 cm - l: 6,5 cm - H: 19 cm.

02 367 l'unité

Bruitage réaliste
Fonction lumineuse
Rotation G / D
Deux vitesses de fonctionnement

Livrée avec 2 embouts interchangeables.



+ 3 ans

MINI VISSEUSE BOSCH

L: 13 cm - l: 10 cm.

60 866 l'unité



+ 3 ans

SET D'ACCESSOIRES BOSCH

Lunettes : L: 14 cm - l: 7 cm.

60 863 l'ensemble



Fabriqué à partir de plastique 100 % recyclé issu de bidons de lait. Emballage recyclé, recyclable et imprimé avec des encres à base de soja.

+ 2 ans

CAISSE À OUTILS ÉCO-CONÇUE

Les enfants pourront bricoler et faire des travaux grâce à cette caisse à outils écologique ! L: 26 cm - l: 12,5 cm - H: 15,5 cm.

56 705 l'ensemble





conception
WESCO

GARANTIE 3 ANS



Scannez le QR Code
et visualisez ce produit
à 360° et en réalité
augmentée dans
votre pièce !



Gain de place : la cabane se démonte pour être rangée à plat !

Sécurisée : parois en mousse pour absorber les chocs.

Hygiénique : recouverte de toile enduite pour un nettoyage facile.



Livraison à plat pour limiter l'impact du transport sur la pollution de l'air.

+ 18 mois



CABANE Softy Des heures de jeux en toute sécurité ! Particulièrement adaptée aux collectivités, cette cabane a été conçue en mousse avec de larges parois pour absorber les chocs et les bruits. Cette cabane offre également un espace propice au retour au calme lorsque l'enfant est agité. Composé de : 4 murs d'épaisseur 7 cm, un tapis de sol d'épaisseur 4 cm et un toit en toile enduite. L: 120 cm - l: 120 cm - H: 120 cm. Réalisé en MOUSSE et TOILE ENDUITE. Lavage : désinfection en surface. Utilisation à l'intérieur. Livré à plat, à monter soi-même. Coloris au choix : ORANGE CLAIR (164) - BLEU CLAIR (057) - VERT CLAIR (037).

56 158

l'unité



Cabanes

page 7

+ 6 mois

IGLOO SENSORIEL

Création originale, ludique et sensorielle ! Quelle drôle de cabane où il fait bon se cacher, imaginer, s'inventer des histoires, jouer avec les zones transparentes, on pourrait presque voir les aurores du grand nord... L'enfant se sent rassuré, protégé dans cet espace en forme de dôme où la diffusion du son et la réflexion des lumières prennent de nouvelles dimensions, le laissant sans voix, captivé par ce spectacle sensoriel, apaisant. Ø 170 cm - H: 100 cm. Livré non gonflé avec un sac de rangement en tissu et 2 carrés de réparation autocollant.

57 359 >



Bois issu de forêts
écogérées.



Scannez le QR Code et
visualisez ce produit
à 360° et en réalité
augmentée dans
votre pièce !

page 7

Dès la naissance

CABANE SENSORIELLE EN BOIS

Coup de cœur pour cette cabane en bois équipée de 3 grands miroirs synthétiques intérieurs adaptés aux plus petits.

Agrémentée de lumières ou de jeux sensoriels, cette cabane devient un lieu d'apaisement. L: 111 cm - l: 99 cm - H: 100 cm - Intérieur 96 x 96 cm.

63 161 >



Se gonfle à l'aide de notre
souffleur-dégonfleuse (réf 42402). >



➔ Retrouvez nos véhicules Wesco p. 1182 à 1184



➔ Retrouvez nos véhicules géants page 502.



Découvrez l'intérêt de la cabane pour l'enfant

Pour créer son univers...
et rêver pour de vrai !



 Bois issu de forêts écogérées.



Scannez le QR Code et visualisez ce produit à 360° et en réalité augmentée dans votre pièce !

page 251
+ 12 mois
CABANE BABI Up

Idéale pour se rassembler, se reposer, jouer et partager des secrets, la cabane en bois Babi Up est un espace à part où les enfants aimeront se retrouver. Encombrement : L: 160 cm - l: 100 cm - H: 130 cm. 58 476 >



page 6
+ 3 ans
TIPI

Ce tipi deviendra rapidement le repère des petits indiens en quête d'aventures imaginaires... Quelques coussins au sol et les enfants n'auront qu'une envie : s'y lover pour de longs moments de lecture. Le tipi se transforme en joli salon de thé pour recevoir ses amis. Cette cachette à aménager n'a pas fini d'inspirer les enfants ! Ø 100 cm - H: 180 cm. 59 126 >



conception
wesco

+ 18 mois



Attache à l'avant pour faciliter l'habillage.



Lavage à 30 °C
Tissu garantis sans colorants azoïques (pour limiter les risques d'allergies)

Déguisements 3D

Les costumes 3D donnent lieu à des jeux de rôle associés aux besoins de mouvements des enfants. Placés autour de la taille, ces costumes transforment les enfants en chevaliers, cavaliers ou héros chevauchant des animaux imaginaires.



+ 18 mois

DÉGUISÉMENT 3D H: 35 cm - Tour de taille réglable jusqu'à 70 cm. Réalisé en TISSUS VARIÉS. Lavage à 30 °C. Livré sans accessoires.

A	Cheval de Lancelot	44 077	l'unité
B	Cheval d'Ivanhoé	44 078	l'unité
C	Dragon	44 081	l'unité
D	Zèbre	44 079	l'unité
E	Vache	44 082	l'unité
F	Taureau	44 083	l'unité

Le déguisement qui suscite le mouvement !



Déguisements cape

Idéal pour les plus petits !



+ 18 mois



*Très facile à enfiler :
sans manches.*



Lavage à 30 °C
Tissu garantis sans colorants
azoïques (pour limiter les
risques d'allergies)



Retrouvez notre gamme de
maquillage page 882-883.

+ 18 mois

DÉGUISEMENT CAPE Stature 86 à 105 cm. Réalisé en
TISSUS VARIÉS. Lavage à 30 °C.

G Lion	52 881	l'unité
H Cheval	52 883	l'unité
I Dragon	52 884	l'unité
J Tigre	52 882	l'unité

MAXI LOT DÉGUISEMENTS CAPES ANIMAUX

53 458 les 4 -

K Princesse	52 885	l'unité
L Roi	52 886	l'unité
M Chevalier	52 887	l'unité
N Super héros	52 888	l'unité

MAXI LOT DÉGUISEMENTS CAPES PERSONNAGES

53 459 les 4 -



JEUX D'IMITATION

Tous nos déguisements sont livrés sans accessoires.





Stature
de 90 à 116 cm.



Déguisements

Qualité Premium :
très belle finition et haute
résistance pour une plus
grande longévité



Finition soignée et grand réalisme : des détails nombreux (découpes, boutons, matières, etc.), des broderies, des reliefs, des matières pour "s'immerger" dans son personnage.

Haute résistance : les coutures sont renforcées, les motifs sont inaltérables, les tissus sont très épais ou souples et aérés (Mesh 3D) pour éviter les déchirures.

Praticité : les déguisements s'enfilent directement sur les vêtements et s'ajustent à l'aide de bandes auto-agrippantes.

Les déguisements sont conçus pour s'adapter à toutes les morphologies.

Sécurité : les tissus sont garantis sans colorants azoïques pour limiter les risques d'allergies.

Nos déguisements Premium sont réalisés avec le plus grand soin du détail dans de jolis tissus de belle qualité et durables. Les enfants, guidés par leur imagination, s'inventent les plus belles histoires tout en s'identifiant à leurs personnages préférés.





JEUX D'IMITATION

1	TOQUE DE CUISINIER PREMIUM	+ 2 ans	59 462	l'unité
2	HEAUME PREMIUM	+ 2 ans	59 463	l'unité
3	BANDEAU INDIEN PREMIUM	+ 2 ans	59 464	l'unité
4	MASQUE SUPER HEROS PREMIUM	+ 2 ans	59 465	l'unité
5	DIADEME PRINCESSE PREMIUM	+ 2 ans	59 466	l'unité
MAXI LOT DE CHAPEAUX PREMIUM (n°1)			59 477	les 5

DÉGUISEMENT PREMIUM Réalisé en TISSUS VARIÉS. Lavage à 30 °C.

A	Le super héros avec masque	+ 2 ans	59 473	l'ensemble
B	L'indien avec bandeau	+ 2 ans	59 472	l'ensemble
C	La fée	+ 2 ans	59 461	l'unité
D	Le chevalier avec heaume	+ 2 ans	59 471	l'ensemble
E	La princesse avec diadème	+ 2 ans	59 474	l'ensemble
F	Le chef cuisinier avec toque	+ 2 ans	59 469	l'ensemble
G	Le chef de chantier avec casque	+ 3 ans	59 468	l'ensemble
H	Le chef de chantier sans casque	+ 2 ans	59 454	l'unité
I	Le pompier avec casque	+ 3 ans	59 467	l'ensemble
J	Le pompier (sans casque)	+ 2 ans	59 453	l'unité

MAXI LOT DÉGUISEMENTS PREMIUM (n°1)
Composé de : 8 déguisements : 1 pompier (sans casque), 1 chef de chantier (sans casque), 1 cuisinier, 1 chevalier, 1 indien, 1 super héros, 1 princesse et 1 fée.

59 475 les 8

MAXI LOT DÉGUISEMENTS PREMIUM (n°2)
Composé de : 8 déguisements : 1 pompier avec casque, 1 chef de chantier avec casque, 1 cuisinier, 1 chevalier, 1 indien, 1 super héros, 1 princesse et 1 fée.

59 476 les 8

MAXI LOT DE CHAPEAUX PREMIUM (n°2)
Composé de : 7 chapeaux : 1 pompier, 1 chef de chantier, 1 cuisinier, 1 chevalier, 1 indien, 1 super héros, 1 princesse.

59 478 les 7

Tous nos déguisements sont livrés sans pantalon.



page 470
CASQUE DE POMPIER

page 470
CASQUE DE CHANTIER



Peut recevoir environ 50 costumes

MEUBLE POUR DÉGUISEMENTS L: 90 cm - l: 60 cm - H: 110 cm.
Réalisé en panneaux de particules haute densité mélaminés sur les 2 faces. Livré à plat, à monter soi-même. Livré avec une notice de montage.

70 987 l'unité





 conception
wesco

GARANTIE 1 AN

Conforme
à la norme jouet :
NF EN 71-1, 2 et 3

Attention ! Interdit aux moins
de 18 mois, longue corde,
risque de strangulation.

Déguisements et accessoires

Stature : de 90 à 116 cm

+ S'enfilent directement sur les vêtements
et s'ajustent à l'aide de bandes
auto-agrippantes (ajustables au dos).
Les déguisements sont conçus pour
s'adapter à toutes les morphologies.
Lavage à 30 °C.
Tissus garantis sans colorants azoïques
pour limiter les risques d'allergies.



Tous nos déguisements sont livrés sans pantalon.



DÉGUISEMENT Réalisé en TISSUS VARIÉS.

A	Le chef de chantier avec casque	+ 3 ans	Costume + casque	54 118	l'ensemble
B	Le chef de chantier (sans casque)	+ 2 ans	Costume	52 880	l'unité
C	Le pompier avec casque	+ 3 ans	Costume + casque	53 456	l'ensemble
D	Le pompier (sans casque)	+ 2 ans	Costume	52 865	l'unité
E	L'astronaute	+ 2 ans	Costume + casque	52 874	l'ensemble
F	Le docteur	+ 2 ans	Costume + bonnet	52 879	l'ensemble
G	Le cuisinier	+ 2 ans	Costume + toque	52 875	l'ensemble
H	Le policier	+ 2 ans	Costume + casquette	52 878	l'ensemble

I	Le super héros	+ 2 ans	Costume + bandeau	52 877	l'ensemble
J	La princesse	+ 2 ans	Costume + couronne	52 860	l'ensemble
K	Le chevalier	+ 2 ans	Costume + heaume	52 866	l'ensemble
L	La fée	+ 2 ans	Costume	52 873	l'unité
M	Le pirate	+ 2 ans	Costume + bandeau	52 870	l'ensemble
N	L'indien	+ 2 ans	Costume + bandeau	52 872	l'ensemble
O	Le corsaire	+ 2 ans	Costume + chapeau	52 862	l'ensemble
P	La fille pirate	+ 2 ans	Robe + bandeau	52 871	l'ensemble
Q	Le sorcier	+ 2 ans	Costume + chapeau	52 876	l'ensemble

1	CASQUE DE CHANTIER	+ 3 ans	02 343	l'unité
2	CASQUE DE POMPIER	+ 3 ans	27 869	l'unité
3	CASQUE D'ASTRONAUTE	+ 2 ans	52 896	l'unité
4	CHAPEAU DE DOCTEUR	+ 2 ans	52 898	l'unité
5	TOQUE DE CUISINIER	+ 2 ans	52 897	l'unité
6	CASQUETTE DE POLICIER	+ 2 ans	52 899	l'unité

7	BANDEAU DE SUPER HÉROS	+ 2 ans	52 901	l'unité
8	DIADÈME DE PRINCESSE	+ 2 ans	52 889	l'unité
9	HEAUME DE CHEVALIER	+ 2 ans	46 730	l'unité
10	BANDEAU DE PIRATE	+ 2 ans	52 894	l'unité
11	BANDEAU D'INDIEN	+ 2 ans	52 895	l'unité
12	CHAPEAU DE CORSAIRE	+ 2 ans	52 892	l'unité
13	CHAPEAU DE SORCIER	+ 2 ans	52 900	l'unité

14	ÉPÉE	+ 2 ans	48 544	l'unité
15	BOUCLIER	+ 2 ans	48 542	l'unité
16	BAGUETTE MAGIQUE	+ 2 ans	48 541	l'unité
17	CROCHET DE PIRATE	+ 2 ans	53 069	l'unité
18	HACHE	+ 2 ans	48 539	l'unité
19	SABRE	+ 2 ans	48 543	l'unité

MAXI LOT DE DÉGUISEMENTS Métiers (n°1) Composé de : 1 cuisinier, 1 docteur, 1 astronaute, 1 policier, 1 pompier (sans casque) et 1 chef de chantier (sans casque).

54 679 les 6 -

MAXI LOT DE DÉGUISEMENTS Métiers (n°2) Composé de : 1 cuisinier, 1 docteur, 1 astronaute, 1 policier, 1 pompier (avec casque) et 1 chef de chantier (avec casque).

54 680 les 6 -

MAXI LOT DE DÉGUISEMENTS Carnaval Composé de : 1 princesse, 1 fée, 1 indien, 1 pirate, 1 fille pirate, 1 corsaire, 1 sorcier, 1 super héros et 1 chevalier.

59 451 les 9 -

MAXI LOT DE CHAPEAUX Métiers (n°1) Composé de : 1 cuisinier, 1 docteur, 1 astronaute et 1 policier.

54 684 les 4 -

MAXI LOT DE CHAPEAUX Métiers (n°2) Composé de : 1 cuisinier, 1 docteur, 1 astronaute, 1 policier, 1 pompier et 1 chantier.

54 685 les 6 -

MAXI LOT DE CHAPEAUX Carnaval Composé de : 1 princesse, 1 indien, 2 pirates, 1 corsaire, 1 sorcier, 1 super héros et 1 chevalier.

R 59 452 les 8 -

MAXI LOT D'ACCESSOIRES DE DÉGUISEMENT Composé de : 1 baguette magique, 2 sabres, 1 épée, 1 bouclier, 1 crochet et 1 hache. Baguette : L: 26 cm.

S 61 781 les 7 -

R + S
MAXI LOT D'ACCESSOIRES ET DE CHAPEAUX Composé de : 7 accessoires et 8 chapeaux. Baguette : L: 26 cm. Baguette : L: 26 cm.

61 779 les 15 -





conception
wesco

GARANTIE 3 ANS

Livré monté.
Livré sans accessoires.

Coffres de jeux

Possibilité d'empiler les coffres afin d'optimiser l'espace.

Pratique : équipé de poignées pour faciliter son transport. Le coffre permet de stocker les jouets après s'être amusé.



Bois issu de forêts écogérées.



4 univers pour des heures de jeux !

nouveau
+ 3 ans

MAXI LOT DE COFFRES 4 UNIVERS

Nos 4 univers de jeux (garage, ferme, château et maison) sous forme de coffre s'empilent pour optimiser vos espaces. Les pièces se rangent à l'intérieur de leur coffre-univers respectif. Composé de : 1 maison-coffre, 1 ferme-coffre, 1 garage-coffre et 1 château-coffre. Coté : 48 cm - H: 91 cm (empilés). Réalisé en MULTIPLIS verni et sérigraphié. Livré monté. Livré sans accessoires. Coloris NATUREL (016).



62 157 les 4 -



Scannez le QR Code et visualisez ce produit à 360° et en réalité augmentée dans votre pièce !

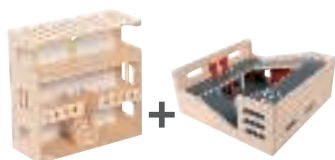

nouveau
MAXI LOT MAISON COFFRE et GARAGE COFFRE
63 771 les 2 -

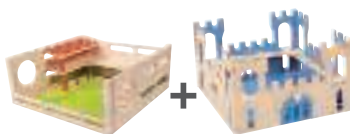

nouveau
MAXI LOT FERME COFFRE et CHÂTEAU COFFRE
62 156 les 2 -

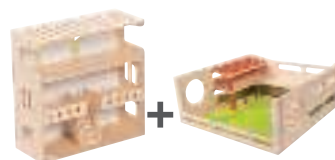

nouveau
MAXI LOT MAISON COFFRE et FERME COFFRE
62 155 les 2 -

Tout ranger
en un clin d'œil !



conception
wesco

GARANTIE 3 ANS

Livré monté.
Livré sans accessoires.

Châteaux forts et figurines

+ 3 ans



Bois issu de forêts
écogérées.



Pratique : équipé de poignées
pour faciliter son transport.
Le coffre permet de stocker
les jouets après s'être amusé.
Possibilité d'empiler les coffres
afin d'optimiser l'espace.



+ 3 ans CHÂTEAU COFFRE

Ce superbe château ravira tous les
petits chevaliers, princesses, rois ou
reines qui s'imagineront de folles
histoires ! L: 48 cm - l: 48 cm - H: 31 cm
- Poids : 5,5 Kg. Réalisé en MULTIPLIS.
Livré monté. Livré sans accessoires.
54 172 l'unité



LE CHÂTEAU COFFRE ET 8 FIGURINES EN BOIS

54 837 l'ensemble -



LE CHÂTEAU COFFRE ET 10 FIGURINES EN PLASTIQUE

54 270 l'ensemble -



+ d'infos sur notre site



+ 3 ans LOT DE 2 CATAPULTES

L: 16 cm - l: 10 cm - H: 16 cm.

42 577 les 2



Minis

+ 3 ans MINI FIGURINES Chevaliers

H: 5 cm.

42 433 les 12



+ 3 ans FIGURINES CHEVALIERS 1

H: 10 cm.

46 040 les 10



+ 3 ans FIGURINES CHEVALIERS 2

H: 10 cm.

46 038 les 10



+ 3 ans MAXI LOT Figurines chevaliers et catapultes

46 041 les 22



+ 3 ans FIGURINE DRAGON AILE

AVEC FLAMME
L: 14 cm - H: 10 cm.

29 628 l'unité



Minis

+ 3 ans MINI FIGURINES Contes et légendes

H: 5 cm.

42 434 les 12



+ 3 ans FIGURINES CONTES ET LÉGENDES

Dragon : L: 14 cm - l: 6 cm
- H: 10 cm.

28 461 les 4



+ 3 ans FIGURINES FAMILLE ROYALE

Roi : H: 9,5 cm - L: 5,5 cm.

33 084 les 4



+ 2 ans FIGURINES EN BOIS Médiévales

ép: 1,2 cm - H: 10 à 14 cm.

54 159 les 8



Attention !
Interdit aux moins
de 36 mois,
petites pièces,
risque
d'étouffement.



+ 3 ans
LA GRANDE FERME

Composé de : 1 ferme, 1 enclos et 1 poulailler.
 L: 77 cm - l: 77 cm - H: 36,5 cm. Réalisé en
 MULTIPLIS verni. Livré monté, sans accessoires.
 47 917 l'ensemble



Grande taille pour jouer à plusieurs.
Accès facile.
Haute résistance.
Modulable.
 Compatible avec nos îlots de jeux.

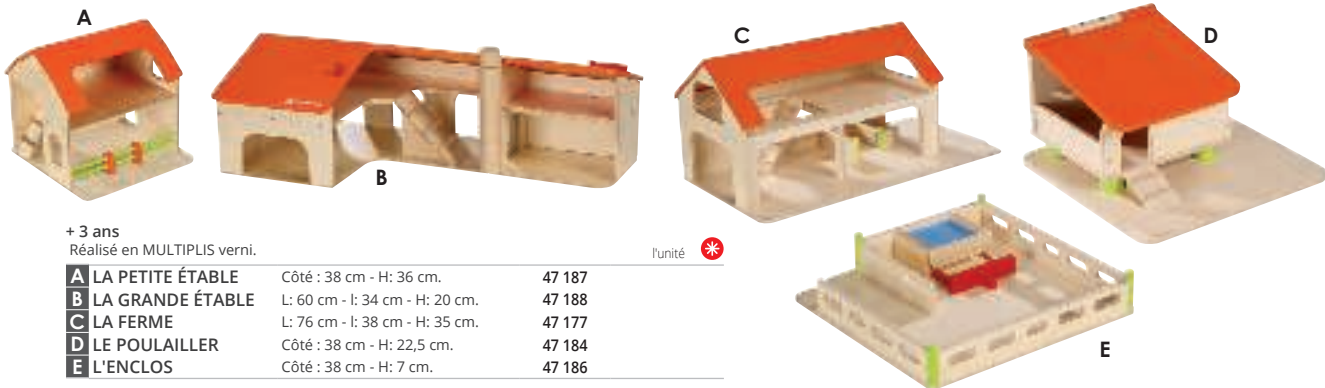

+ 3 ans
 Réalisé en MULTIPLIS verni.

l'unité *

A LA PETITE ÉTABLE	Côté : 38 cm - H: 36 cm.	47 187
B LA GRANDE ÉTABLE	L: 60 cm - l: 34 cm - H: 20 cm.	47 188
C LA FERME	L: 76 cm - l: 38 cm - H: 35 cm.	47 177
D LE POULAILLER	Côté : 38 cm - H: 22,5 cm.	47 184
E L'ENCLOS	Côté : 38 cm - H: 7 cm.	47 186

La ferme à la carte !

<p>MAXI LOT L'enclos + 5 animaux *</p> <p>48 065 l'ensemble -</p>	<p>MAXI LOT La petite étable + 12 animaux *</p> <p>48 055 l'ensemble -</p>	<p>MAXI LOT La grande étable + 12 animaux *</p> <p>48 057 l'ensemble -</p>
<p>MAXI LOT Le poulailler + 5 animaux *</p> <p>48 063 l'ensemble -</p>	<p>MAXI LOT La ferme + 7 animaux *</p> <p>48 064 l'ensemble -</p>	<p>MAXI LOT La grande ferme + 21 figurines *</p> <p>48 058 l'ensemble -</p>



 conception
wesco

Livré monté,
sans accessoires.

Fermes et figurines

+ 3 ans

 Bois issu de forêts
écogérées.

La ferme est le jeu
de projection favori
des enfants. En jouant
au fermier et à la fermière,
ils enrichissent
leur vocabulaire.

Ils apprennent l'origine du lait
et le procédé de fabrication
du beurre, du fromage...

 Fabriqué à partir
de plastique 100 % recyclé
issu de bidons de lait. Emballage recyclé,
recyclable et imprimé avec des encres à
base de soja.



+ 2 ans

FERME ÉCO-CONÇUE La journée s'annonce chargée
à la ferme biologique ! Tous les éléments se rangent
dans la grange, pour l'emporter partout. Composé de :
1 ferme, 1 véhicule, 4 barrières, 1 abreuvoir, 2 fermiers
et 4 animaux. L: 22 cm - l: 13,7 cm - H: 24,7 cm. Réalisé
en **PLASTIQUE RECYCLÉ**. Lavage au lave-vaisselle.

56 703

l'ensemble

 Retrouvez nos ilots
de jeux p. 82 à 83





+ 2 ans

FIGURINES EN BOIS La ferme
ép: 1,2 cm - H: 4 à 12 cm.

54 158 les 8



+ 3 ans

FERME COFFRE

Compacte et robuste, cette ferme
coffre propose, sur 3 niveaux, de
nombreuses activités : enclos,
abreuvoirs, poulaillers. Son format
coffre vous permet d'y ranger
facilement les jouets. Côté: 48 cm -
H: 21 cm - Poids: 5,5 kg. Réalisé en
MULTIPLIS verni. Livré monté,
sans accessoires.

61 226 l'unité



Tout ranger en un clin d'œil !

 Possibilité d'empiler les coffres
afin d'optimiser l'espace.
Pratique : équipé de poignées
pour faciliter son transport.
Le coffre permet de stocker
les jouets après s'être amusé.

LA FERME COFFRE ET 12 ANIMAUX

61 228 l'ensemble

 Retrouvez notre
gamme "Coffre"
p. 472 à 473



+ 3 ans
LE GRAND GARAGE *

Composé de : 1 grand circuit, 1 lave-auto et 1 ascenseur. Côté : 77 cm - H: 26,5 cm. Réalisé en MULTIPLIS verni. Livré monté, sans accessoires.
 47 918 l'ensemble



Grande taille pour jouer à plusieurs.
Accès facile.
Haute résistance.
Modulable.
 Compatible avec nos îlots de jeux.



Retrouvez nos îlots de jeux p. 82 à 83



Retrouvez nos véhicules p. 492 à 493



Ascenseur

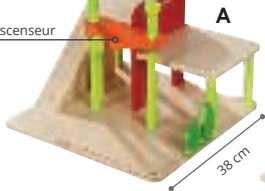

38 cm

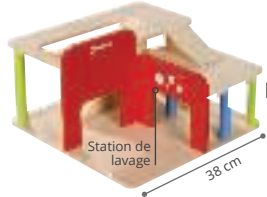

38 cm

C

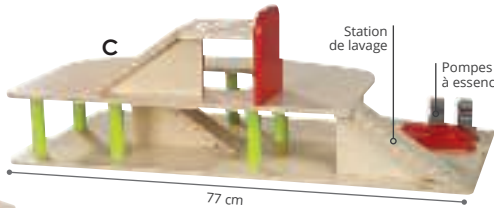

77 cm



Matière biosourcée
 100 % recyclable.



+ 18 mois

MAXI LOT DE 30 PETITES VOITURES ÉCO-RESPONSABLES
 L: 7 cm - l: 4 cm.

62 849

les 30

Réalisé en MULTIPLIS verni.

l'unité *

A GARAGE avec ascenseur

Côté: 38 cm - H: 22 cm.

47 056

B GARAGE avec lave-auto

Côté: 38 cm - H: 19 cm.

47 071

C GARAGE Le circuit

L: 38 cm - l: 77 cm - H: 26,5 cm.

47 072

À chacun son garage !

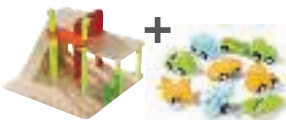

MAXI LOT
 Garage avec ascenseur
 + 9 véhicules *

56 541
 l'ensemble



MAXI LOT
 Garage avec lave-auto
 + 9 véhicules *

56 542
 l'ensemble



MAXI LOT
 Garage le circuit
 + 9 véhicules *

56 543
 l'ensemble



MAXI LOT
 Le grand garage
 + 27 véhicules *

56 544
 l'ensemble



Livré monté,
sans accessoires.

Garages

+ 3 ans



Bois issu de forêts
écogérées.

Compacts et robustes,
nos garages en bois
regorgent de détails
pour immerger
les enfants dans
leur univers favori.



+ 3 ans

GARAGE Rapido Composé de : 1 parking avec barrière, 1 ascenseur, 1 station essence-électricité, 1 lave-auto et 1 pont élévateur. Côté : 38 cm - H: 38 cm. Réalisé en MULTIPLIS verni. Livré monté.

47 055

l'unité



MAXI LOT
Le garage Rapido
+ 6 véhicules

50 156
l'ensemble



MAXI LOT
Le garage Rapido
+ 8 figurines en bois

54 852
l'ensemble



+ d'infos
sur notre site



Bois issu de forêts
écogérées.



+ 2 ans

FIGURINES EN BOIS
Le garage

ép: 1,2 cm - H: 5 à 11 cm.

54 160 les 8



Utilisation
d'hévéa.



+ 3 ans

ASSORTIMENT DE MINI
VÉHICULES Voitures

L: 5 cm - l: 3 cm.

11 303 les 3



+ 3 ans

ASSORTIMENT DE MINI
VÉHICULES Camions

L: 5 cm - l: 3 cm.

11 306 les 3

Tout ranger en un clin d'œil !



**Possibilité d'empiler les coffres
afin d'optimiser l'espace.**
Pratique : équipé de poignées
pour faciliter son transport.
Le coffre permet de stocker
les jouets après s'être amusé.



+ 3 ans

GARAGE COFFRE

Le Garage coffre est compact et robuste pour jouer des heures aux petites voitures. Sur 3 niveaux, il propose de nombreuses activités grâce à la station-service, l'héliport, le pont élévateur ou encore le portail coulissant. Son format "coffre" vous permet d'y ranger facilement les petites voitures.
Côté: 48 cm - H: 21 cm - Poids: 5,5 kg.
Réalisé en MULTIPLIS verni.
Livré monté sans accessoires.

61 225 l'unité

LE GARAGE COFFRE ET 6 VÉHICULES

61 227 l'ensemble

Retrouvez notre
gamme "Coffre"
p. 472 à 473



**conception
wesco**

Livré monté.
 Livré sans accessoires.

Maison de poupées

+ 2 ans



Jeux d'imitation par excellence, les maisons de poupées stimulent l'enfant dans sa prise de décisions, favorisant son autonomie et enrichissant son vocabulaire.

- +** **Modulable**
- Très robuste**
- Qualité très soignée
- Esthétique épurée
- Grande taille** pour jouer à plusieurs

MAXI LOT MODUL'HOME
La maison modulable + figurines
 49 797 l'ensemble



+ 2 ans

MODUL'HOME

La maison modulable

Composé de : 1 petite maison bleue, 1 petite maison verte et 1 maison orange. L: 50 cm - l: 44 cm - H: 48,5 cm. Réalisé en MULTIPLIS verni. Livré monté. Livré sans accessoires.

49 796 l'ensemble

La maison évolutive !

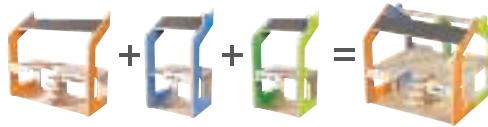

+ 3 ans **nouveau**

MAISON COFFRE

Cette maison offre de belles prestations, de beaux volumes sur 3 niveaux. Peu profonde, elle possède une façade complètement ouverte pour faciliter l'accès et le jeu. Son format "coffre" permet de ranger et stocker facilement le mobilier et les figurines. Côté: 48 cm - H: 21 cm - Poids: 5,5 kg. Réalisé en MULTIPLIS verni et sérigraphié. Livré monté sans accessoires. Coloris NATUREL (016).

62 153 l'unité

La maison facile à ranger !

- +** **Possibilité d'empiler les coffres afin d'optimiser l'espace.**
- Pratique :** équipé de poignées pour faciliter son transport. Le coffre permet de stocker les jouets après s'être amusé.



MAXI LOT LA MAISON COFFRE MEUBLÉE AVEC FIGURINES

62 154 l'ensemble



A



B



C

Figurines et accessoires

+ 2 ans

FIGURINES EN BOIS Composé de : la mère, le père, la fille, le fils, le bébé, la grand-mère, le grand-père et l'animal. Réalisé en MULTIPLIS verni et imprimé.

A La famille Européenne	49 474	les 6
B La famille Métisse	49 475	les 6
C La famille Asiatique	49 476	les 6

MAXI LOT FIGURINES EN BOIS 63 966 les 18

+ 3 ans

FIGURINES FAMILLES DU MONDE Composé de : le père, la mère, 2 fils, 2 filles, le grand-père et la grand-mère. H: 2,5 à 13 cm.

D La famille Européenne	12 192	les 8
E La famille Africaine	12 193	les 8
F La famille Asiatique	12 194	les 8
G La famille Latino-Américaine	12 195	les 8

MAXI LOT FIGURINES FAMILLES DU MONDE 12 196 les 32

H + 3 ans

FIGURINES LES HANDICAPS Formidable outil pédagogique pour comprendre et apprendre à accepter l'autre avec ses différences. Composé de : 6 personnages aux handicaps différents. H: 13 cm.

12 188 les 6

I + 3 ans

FIGURINES LES MÉTIERS Composé de : 1 infirmière, 1 policier, 1 cuisinier, 1 femme d'affaires, 1 pompier, 1 mécanicien, 1 chef de chantier, 1 pilote d'avion, 1 informaticien, 1 médecin et 1 institutrice. H: 13 cm.

12 184 les 11

+ 3 ans

FIGURINES FLEXIBLES Composé de : 6 figurines (mère, père, grand-mère, grand-père, fille et fils). l: 6,5 cm - H: 9,5 cm à 11 cm. Réalisé en BOIS et TISSU.

J La famille Européenne	60 936	les 6
K La famille Afro-américaine	60 937	les 6
L La famille Asiatique	60 938	les 6

MAXI LOT FIGURINES FLEXIBLES 63 967 les 18

+ 4 ans

LES MINI POUPÉES Composé de : 2 figurines parents et 2 figurines enfants. H: 9 à 11 cm. Réalisé en PLASTIQUE (corps et chaussures) et TISSU (vêtements).

M La famille de Thomas et Marion	49 121	les 4
N La famille de Milo et Lila	49 122	les 4

MAXI LOT MINI POUPÉES 63 969 les 8



M



J



N



K



L

➔ Retrouvez nos figurines puzzles page 566

conception **wesco**

Bois issu de forêts écogérées.



11 cm

6 cm



Figurines de grande taille qui permettent aux enfants de les manipuler facilement



D



E



F



G



H



I

Bras et jambes flexibles.

JEUX D'IMITATION

Maisons et figurines

Ces sympathiques maisons et tous leurs accessoires incitent les enfants à reproduire les scènes de la vie quotidienne ou à laisser libre cours à leur imagination.



+ 3 ans

MOBILIER POUR MAISON DE POUPEES Un ensemble de mobilier en bois pour maisons de poupées, pour s'inventer les plus belles histoires. Réalisé en BOIS.

l'ensemble

A	La chambre parentale	52 279
B	Le salon	52 281
C	La chambre des enfants	52 283
D	La salle à manger	52 285
E	La cuisine	52 298
F	La salle de bain nouveau	63 505

MAXI LOT MOBILIER POUR MAISON DE POUPEES 63 755 l'ensemble

Sensibiliser à l'environnement



Fabriqué à partir de plastique 100 % recyclé issu de bidons de lait. Emballage recyclé, recyclable et imprimé avec des encres à base de soja.



+ 2 ans

MAISON DE POUPEES ÉCO-CONÇUE
L: 35 cm - l: 25 cm.

56 702 l'ensemble



Finition de grande qualité. Très simple à assembler. Larges ouvertures facilitant l'accès. Sensibilise à la protection de l'environnement. Encourage l'imagination. Acquisition de vocabulaire.



Utilisation d'hévéa.

+ 3 ans

MAISON ÉCOLOGIQUE MEUBLÉE La maison écologique sensibilise les plus jeunes à la protection de l'environnement par le jeu, puis suscite les questions des plus grands. Cette maison est équipée d'un centre de recyclage, d'un récupérateur de pluie, d'un inverseur électrique, d'un panneau solaire, d'une éolienne et de murs végétaux. Composée de : 1 cuisine aménagée (5 éléments), 1 salon (6 éléments), 2 chambres à l'étage (5 éléments), 1 terrasse, 1 éolienne et 1 panneau solaire. L: 55 cm - l: 40 cm - H: 58 cm. Réalisé en BOIS. Livré à plat, à monter soi-même.

32 786

l'ensemble



+ 3 ans

MAISON DE POUPEES EN BOIS Une superbe maison en bois pour s'imaginer de nombreuses histoires. Les portes de la façade s'ouvrent pour jouer, donnant un accès facile aux pièces joliment meublées, et se referment pour la transporter. Le toit se retire pour créer un espace jardin arboré. Composé de : 1 maison et 21 accessoires (1 meuble de cuisine, 1 canapé, 1 fauteuil, 1 table basse, des coussins, 1 lampe, 1 baignoire, 1 toilette, 1 lavabo, 1 miroir, 1 plante, 1 aquarium, 1 téléviseur, 6 jardinières et 2 potagers). Montage facile (sans outils).
L: 43 cm - H: 57 cm - P: 24,5 cm. Réalisé en BOIS.

60 634

l'ensemble



Munie d'une poignée pour être déplacée facilement.

Les lampes s'illuminent et la sonnette fonctionne pour plus de réalisme.

Escaliers amovibles.

+ 3 ans

VILLA MODERNE POUR POUPEES Cette grande villa pour poupées ravira les enfants. Entièrement meublée, elle est composée de 7 pièces et 2 balcons, de lampes amovibles et d'une sonnette, pour toujours plus de réalisme. Les grandes ouvertures sur l'avant et les côtés facilitent l'accès aux différents éléments de jeu pour le bonheur des plus petits ! Composé de : 1 maison et 29 accessoires. Maison : L: 80 cm - l: 29 cm - H: 71 cm. Réalisé en BOIS. Livré à plat, à monter soi-même.

60 935

l'ensemble



Munie d'une poignée pour être déplacée facilement

73,4 cm

+ 3 ans

MAISON DE POUPEES Meublée Une superbe maison composée de 6 pièces pour imaginer de belles histoires. Elle est ouverte sur l'avant et les côtés pour que les enfants puissent y jouer longtemps et facilement. Composé de : 1 maison et 35 accessoires. L: 60 cm - l: 30 cm - H: 73,4 cm. Réalisé en BOIS.

53 773

l'ensemble

Attention !
Interdit aux moins de 36 mois, petites pièces, risque d'étouffement



MAXI LOT Figurines ferme

46 042 les 21 -



FIGURINES LES PETITS ANIMAUX DE LA FERME
H: 5 cm.

19 062 les 7



FIGURINES LES ANIMAUX DE COMPAGNIE
H: 5 cm.

46 037 les 6



FIGURINES LES VOLAILLES
H: 5 cm.

45 979 les 5



FIGURINES LES FERMIERS
H: 10 cm.

45 974 les 3



FIGURINES DE LA BASSE COUR
Vache : H: 7 cm.

56 914 les 14

Minis



MINI FIGURINES Ferme
H: 5 cm.

42 524 les 12



FIGURINES LES BOVINS
Vache : H: 7 cm.

45 978 les 5



FIGURINES LES ANIMAUX DES PRÉS
Âne : H: 8 cm.

56 916 les 7



FIGURINES LES CHEVAUX
H: 14 cm.

42 499 les 5



FIGURINES LES OISEAUX
Aigle : L: 6 cm - l: 13 cm - H: 6 cm.

52 027 les 4



FIGURINES LES ANIMAUX DE LA FORÊT
Élan : H: 12 cm.

45 975 les 8



FIGURINES LES ANIMAUX POLAIRES N°2
Morse : L: 14 cm - H: 8 cm.

54 114 les 4



FIGURINES ANIMAUX POLAIRES
Ours : L: 14 cm - l: 5 cm - H: 6,50 cm.

47 837 les 4



FIGURINES ANIMAUX MARINS
Orque : H: 9 cm - L: 19 cm - l: 4 cm.

42 503 les 3



FIGURINES LES ANIMAUX MARINS N°2
Tortue Luth : L: 9,5 cm - l: 5 cm.

50 187 les 4



Minis

MINI FIGURINES Les poissons tropicaux
Hippocampe : L: 8 cm.

01 599 les 60

Figurines

+ 3 ans



Attention ! Interdit aux moins de 36 mois, petites pièces, risque d'étouffement.

Minis



MINI FIGURINES
Les animaux sauvages
L. moyenne: 6 cm.

20 517 les 60



FIGURINES
LES ANIMAUX SAUVAGES
Zèbre : L: 9 cm - H: 10 cm.

52 025 les 4



FIGURINES LES FÉLINS BLANCS
Lion : L: 14 cm - H: 8 cm.

54 113 les 4



FIGURINES
LES ANIMAUX DE LA SAVANE
Éléphant : L: 15 cm - l: 8,5 cm - H: 11 cm.

33 096 les 8



FIGURINES LES FÉLINS
Lion : L: 14 cm - H: 8 cm.

50 188 les 6



FIGURINES
LES ANIMAUX DE LA JUNGLE
Crocodile : L: 21 cm - l: 9 cm - H: 6 cm.

28 447 les 7

Minis



MINI FIGURINES
Les insectes
Scorpion : L: 8 cm - l: 5 cm - ép: 0,8 cm.

22 576 les 12



FIGURINES LES PETITS PRÉDATEURS
Caméléon : L: 11 cm - l: 4 cm - H: 3 cm.

52 026 les 4



Minis



MINI FIGURINES
Les dinosaures
H: 5 cm.

47 834 les 6



FIGURINE DINOSAURE
Tyrannosaure
L: 16 cm - l: 8,5 cm - H: 16 cm.

20 785 l'unité



FIGURINES DINOSAURES N° 1
Stégosaure : L: 21 cm - l: 6 cm - H: 11 cm.

24 885 les 2



FIGURINES DINOSAURES N° 2
Vélociraptor : L: 14 cm - l: 7,5 cm - H: 10 cm.

24 886 les 3

MAXI LOT FIGURINES
DINOSAURES

24 888 les 5



FIGURINES DINOSAURES N°3
T-Rex : L: 17 cm - l: 13,5 cm - H: 16 cm.

56 392 les 3



FIGURINE DINOSAURE
Brachiosaure
L: 40 cm - l: 10 cm - H: 30 cm.

42 498 l'unité



**Fabriqué en Planwood
(racines d'hévéa recyclées
et moulées)**

= plus solide que le bois naturel.
Colle E-zéro, colorants à base d'eau,
encres à base de soja.

@
Retrouvez
nos figurines
à l'unité
sur notre
site internet



Figurines en bois

+ 12 mois

FIGURINES ÉCO-CONÇUES Ces superbes figurines sont d'excellents supports pédagogiques pour faire découvrir aux enfants le monde animalier. Des heures de jeu et d'apprentissage en perspective. Réalisé en BOIS. les 4

A Animaux marins	Baleine : L: 11 cm - l: 3 cm - H: 5,5 cm.	60 897
B Animaux de la savane	Girafe : L: 5 cm - l: 2,5 cm - H: 9 cm.	60 898
C Animaux de la ferme	Vache : L: 9 cm - l: 3 cm - H: 6 cm.	60 899
D Dinosaures	Tricératops : L: 10 cm - l: 4 cm - H: 6 cm.	60 901

**MAXI LOT FIGURINES ANIMALES
ÉCO-CONÇUES**

A + B + C + D

63 772
l'ensemble

+ 3 ans

FIGURINES EN BOIS

les 4

E Les animaux de la savane	Éléphant : L: 13,3 cm - l: 1,9 cm - H: 9,7 cm.	61 654
F Les animaux de la forêt	Lapin : L: 3 cm - l: 1,9 cm - H: 5,5 cm.	61 655
G Les animaux de la ferme	Mouton : L: 6,2 cm - l: 1,9 cm - H: 4 cm.	61 656
H Les dinosaures	Tyranosaur : L: 15 cm - l: 1,9 cm - H: 7 cm.	61 657
I Les animaux marins	Dauphin : L: 13,2 cm - l: 1,9 cm - H: 4,5 cm.	61 658

**MAXI LOT FIGURINES ANIMALES
EN BOIS**

E + F + G + H + I

63 773
l'ensemble



J



J + 3 ans

nouveau

BOITE CRÉATIVE Univers forestier De très jolis éléments en bois figuratifs représentant la forêt pour créer un univers harmonieux et créatif, dans lequel les enfants s'imaginent les plus belles histoires. Multi-activités, cet ensemble s'utilise également lors d'activités de tri, de classement ou d'empilement. Les compartiments de la boîte se retirent pour la remplir de sable et créer une scène de jeu sensorielle. Composé de : 50 éléments de 13 formes différentes. Boîte : Côté : 30 cm - Champignon : Ø 7,5 cm - H: 2,5 cm. Réalisé en BOIS. Livré dans une boîte de rangement.

63 562

l'ensemble



+ 3 ans

JEU D'ÉQUILIBRE Le cercle polaire
Plateau : Ø 20 cm.

60 998

l'ensemble





Grandes figurines souples

+ 12 mois

GRANDE FIGURINE SOUPLE Réalisé en LATEX.

			l'unité
K	Pingouin	L: 7 cm - H: 15 cm.	52 985
L	Orque	L: 23 cm - l: 10 cm.	53 339
M	Requin	L: 30 cm - l: 10 cm - H: 8,5 cm.	52 983
N	Dauphin	L: 26 cm - l: 12,7 cm - H: 6,5 cm.	52 984

MAXI LOT GRANDES FIGURINES SOUPLES N°1 **K + L + M + N** 54 416 les 4

			l'unité
O	Lion	L: 22 cm - l: 8 cm - H: 14 cm.	50 254
P	Rhinocéros	L: 18 cm - l: 6 cm - H: 10 cm.	50 255
Q	Hippopotame	L: 17 cm - l: 7 cm - H: 9 cm.	50 256
R	Éléphant d'Asie	L: 20 cm - l: 8 cm - H: 12 cm.	50 249

MAXI LOT GRANDES FIGURINES SOUPLES N°2 **O + P + Q + R** 61 727 les 4

			l'unité
S	Grizzly	L: 29 cm - l: 18 cm - ép: 7 cm.	53 784
T	Bison	L: 29 cm - l: 11 cm - H: 18 cm.	53 779
U	Loup	L: 31 cm - l: 9 cm - H: 18 cm.	53 780

MAXI LOT GRANDES FIGURINES SOUPLES N°3 **S + T + U** 54 399 les 3

			l'unité
V	Panda	L: 28 cm - l: 12 cm - H: 15 cm.	53 781
W	Ours polaire	L: 29 cm - l: 12 cm - H: 16 cm.	53 782
X	Tortue de terre	L: 23 cm - l: 17 cm - H: 9 cm.	53 783

MAXI LOT GRANDES FIGURINES SOUPLES N°4 **V + W + X** 54 398 les 3



JEUX D'IMITATION

Attention ! Interdit aux moins de 36 mois, petites pièces, risque d'étouffement.



La maman, le papa et le bébé sont aimantés afin de porter bébé sur le dos.

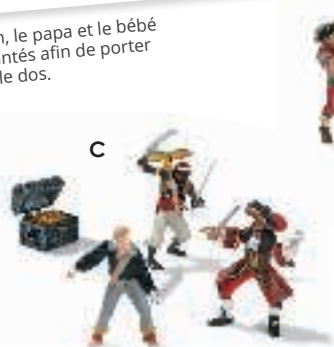

Minis



Univers d'imagination

A + 2 ans

TIPI et figurines Les enfants s'inventent des milliers d'histoires avec ce joli tipi : une promenade en kayak, un entraînement de tir à l'arc, la danse autour du feu de camp, etc. Au gré de leur imagination, la petite tribu prend vie ! Composé de : 1 tipi, 9 personnages, 2 chevaux, 1 kayak, 1 totem (3 pièces) et 1 cible/feu de camp (recto/verso). Côté: 25 cm - H: 25 cm. Réalisé en TISSU et BOIS. Lavage à 30°C (partie textile uniquement).

59 946

l'ensemble

B + 3 ans

BATEAU DE PIRATES De nombreuses aventures à imaginer avec ce superbe bateau de pirates. Hissez les voiles pour partir vers de nouvelles aventures ! Vendu sans figurines. Montage facile. L: 55 cm - l: 14,5 cm - H: 51 cm. Réalisé en BOIS.

58 135

l'unité

+ 3 ans Réalisé en PLASTIQUE.

C FIGURINES LES PIRATES

H: 10 cm. 56 915 les 4

D FIGURINES LES CORSAIRES

H: 10 cm. 55 013 les 4

E MINI FIGURINES

Pirates et corsaires

H: 5 cm. 42 437 les 12

+ 3 ans

FUSÉE D'ACTIVITÉS

Qui n'a jamais rêvé de conquérir l'espace ? À bord de cette magnifique fusée en bois, aux détails et à la finition soignée, on décolle pour des heures de jeux passionnantes. La capsule au sommet du vaisseau peut être détachée pour devenir un module d'atterrissage. Un ascenseur est intégré pour se déplacer dans les 3 étages de la navette. Composé de : 20 pièces. L: 40,9 cm - l: 36,1 cm - H: 70,3 cm. Réalisé en BOIS.

51 109 l'ensemble



*** nouveau + 3 ans**
CASERNES ET VÉHICULES DE POLICE avec figurines

Vite le prisonnier s'est échappé, l'alerte est donnée à la caserne de police ! Il faut le retrouver à l'aide du chien et de l'hélicoptère ! Équipée, cette caserne sur 3 niveaux propose une porte de prison fonctionnelle et une piste d'hélicoptère. Des milliers d'histoires à imaginer et à partager. Composé de : 11 pièces (dont 1 caserne, 1 hélicoptère, 1 voiture, 1 prisonnier, 1 policier, 1 chien et des accessoires). L: 60 cm - l: 30 cm - H: 52,5 cm. Réalisé en BOIS.

63 504 l'ensemble



1 garage, 3 véhicules et 3 clés.

+ 18 mois

MON PREMIER GARAGE
L: 30 cm - l: 14 cm - H: 14 cm.

52 228 l'ensemble



Fabriqué à partir de plastique 100 % recyclé



+ 2 ans

CASERNE DE POMPIERS ÉCO-CONÇUE
L: 22 cm - l: 13,5 cm - H: 24 cm.

56 701 l'ensemble

Garages et casernes

F + 3 ans

CAMION DE POMPIERS avec figurines Composé de : 1 camion, 1 pompier et 1 chien. L: 20,1 cm - l: 11,8 cm - H: 14,5 cm. Réalisé en BOIS.

56 361 l'ensemble

G + 3 ans

CASERNE ET VEHICULES DE POMPIERS avec figurines Composé de : 13 pièces (dont 1 caserne, 1 hélicoptère, 1 pompier, 1 camion et des accessoires). L: 60 cm - l: 30 cm - H: 47,8 cm. Réalisé en BOIS.

55 419 l'ensemble

H + 3 ans

MON PREMIER GARAGE ÉCO-CONÇU Composé de : 1 garage et 2 véhicules. L: 51 cm - l: 41 cm - H: 17 cm. Réalisé en BOIS.

55 569 l'ensemble

I + 3 ans

GARAGE ÉCO-CONÇU Composé de : 1 garage, 1 hélicoptère et 2 voitures. L: 35 cm - l: 20 cm - H: 20 cm. Réalisé en PLASTIQUE recyclé.

61 345 l'ensemble

J + 3 ans

GARAGE ET STATION-SERVICE Composé de : 1 garage sur 4 niveaux avec 3 rampes d'accès, ascenseur, pompe à essence et hélicoptère. Livré avec 2 voitures et 1 hélicoptère. L: 48 cm - l: 30 cm - H: 37,5 cm. Réalisé en BOIS.

47 096 l'ensemble



Fabriqué en Planwood (racines d'hévéa recyclées et moulées) = plus solide que le bois naturel. Colle E-zéro, colorants à base d'eau, encres à base de soja. La surface est entièrement personnalisable à la craie.

H

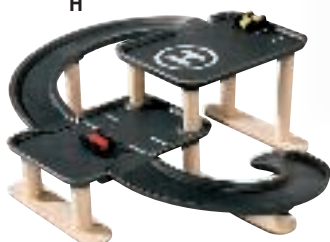

Fabriqué à partir de plastique 100 % recyclé issu de bidons de lait. Emballage recyclé, recyclable et imprimé avec des encres à base de soja.

I



F



G



Prix DOUX

J



JEUX D'IMITATION



B



A



C

Tous à bord pour des heures d'amusement ! Les enfants construiront leur circuit de train et s'inventeront les plus belles histoires.

A + 3 ans

CIRCUIT DE TRAIN EN 8 Composé de : 22 pièces (dont 2 personnages, 2 wagons, 3 panneaux). L: 107 cm - l: 46 cm. Réalisé en BOIS et PLASTIQUE.

55 412

l'ensemble



B + 18 mois

MINITRAIN Composé de : 1 gare, 10 rails, 2 wagons, 1 sapin et 1 feu tricolore. Gare : L: 17,5 cm - l: 9,5 cm. Réalisé en BOIS.

60 111

l'ensemble

C + 3 ans

CIRCUIT DE TRAIN Composé de : 49 pièces dont 2 trains (1 de voyageurs et 1 de marchandises), 1 pont suspendu, 1 viaduc, des aiguillages et de nombreux accessoires. L: 105 cm - l: 61 cm - H: 10 cm. Réalisé en BOIS et PLASTIQUE.

55 835

l'ensemble



D + 3 ans

GRAND CIRCUIT DE TRAIN Composé de : 51 pièces (dont 2 trains, 3 personnages, 1 gare, des barrières automatiques, 1 pont, etc.). L: 85 cm - l: 76 cm. Réalisé en BOIS et PLASTIQUE.

55 418

l'ensemble



E + 3 ans

CIRCUIT DES SECOURS Composé de : 50 pièces (dont 1 caserne, 1 circuit de train, 3 figurines et des accessoires). Caserne : L: 25 cm - l: 22 cm - H: 20 cm. Réalisé en BOIS et PLASTIQUE.

60 928

l'ensemble



F + 2 ans

CIRCUIT À CONSTRUIRE Composé de : 42 pièces. La plus grande pièce : L: 40 cm - l: 12,5 cm. Réalisé en BOIS.

59 953

l'ensemble



D **51** pièces !



E **50** pièces !

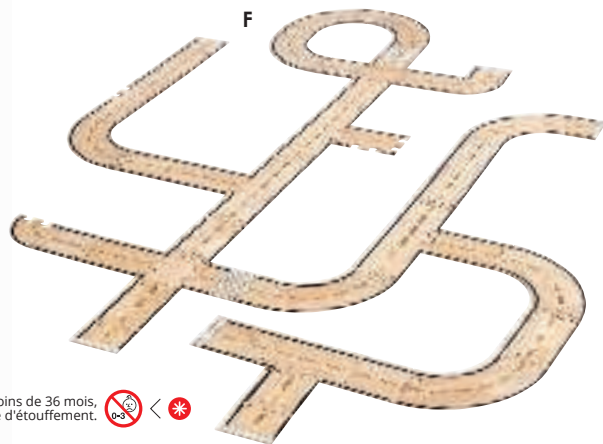

F



nouveau + 3 ans

CIRCUIT SOUPLE

Pour créer son circuit partout ! Les pièces s'adaptent à tous types de sols en épousant facilement leurs formes (sable, terre, herbe, etc.). Le circuit est réversible avec un côté plat et un côté disposant de rainures pour y emboîter les petites voitures. Place à l'imagination ! Composé de : 11 lattes, 2 voitures, 3 bâtiments et 3 arbres. L: 95 cm - l: 75 cm. Réalisé en CAOUTCHOUC. Lavage à l'eau. Utilisation à l'intérieur comme à l'extérieur.

62 835 l'ensemble



Souple et très résistant



Colle E-zéro.
Encres à base de soja.
Peinture à l'eau.
Utilisation d'hévéa.

+ 3 ans

CIRCUIT Vilacity

Ce grand circuit promet des heures d'amusement ! Les enfants construisent le circuit de leurs rêves avec les 35 pièces en bois et vivent les plus belles courses tels les plus grands pilotes automobiles. Composé de : 35 pièces dont 3 voitures, 1 pont, 1 tunnel, des rails et des panneaux de signalétique. Rail droit : L: 20 cm - l: 10 cm. Circuit (approx.) : L: 90 cm - l: 62 cm - H: 12 cm. Réalisé en BOIS.

60 102 l'ensemble



JEUX D'IMAGINATION



G

+ 10 mois

TAPIS DE JEUX

L: 130 cm - l: 90 cm.

Réalisé en POLYAMIDE et LATEX ANTIDÉRAPANT.

G Ferme	48 192
H Jungle	48 193
I Pirates	54 155

MAXI LOT TAPIS DE JEU les 3



H



I



J

+ 3 ans

TAPIS DE ROUTE

Réalisé en POLYAMIDE.

l'unité

J Petit modèle	L: 200 cm - l: 95 cm.	00 899
Grand modèle	L: 200 cm - l: 140 cm.	00 900

MAXI LOT TAPIS DE ROUTE Petit modèle avec véhicules 56 545 l'ensemble

1 petit tapis et 27 véhicules.

MAXI LOT TAPIS DE ROUTE Grand modèle avec véhicules 56 535 l'ensemble

1 grand tapis et 27 véhicules.



Retrouvez nos véhicules p 492-493.

GARANTIE 1 AN

Conforme à la norme
inflammabilité 71-2
Sans solvant.
Sans phtalates.



Dès la naissance

TAPIS Plume Circulation

Côté: 100 cm - ép: 1 cm. Réalisé en microfibre de POLYESTER 600 g/m²,
bordé d'un biais avec dos en feutre. Lavage à 30 °C.
51 556 l'unité

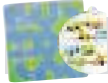

**MAXI LOT TAPIS PLUME
CIRCULATION avec 21
véhicules nouveau**

63 932
l'ensemble

+ Grande douceur et ultraléger
Entretien facile
Très doux, n'irrite pas la peau
Ne perd pas ses poils,
ne bouloche pas

Tapis de jeux

A



+ 12 mois

A TAPIS DE JEU La ville L: 133 cm - l: 200 cm. Réalisé en POLYAMIDE 1 500 g/m², surjeté avec dos en feutre. Lavage avec un shampoing pour moquette.

47 720

l'unité

+ 12 mois

TAPIS DE CIRCULATION Une série de tapis de jeux modulables pour créer une multitude de parcours, développer la motricité fine et stimuler la créativité des enfants en inventant des histoires de tous les jours, des histoires fantastiques de héros ou encore des courses de voitures... Toutes les routes sont juxtaposables, les tapis peuvent se positionner dans tous les sens. Côté: 100 cm. Réalisé en POLYAMIDE 1 500 g/m², surjeté avec dos en feutre. Lavage avec un shampoing pour moquette.

l'unité

B Le circuit

47 721

C La circulation

47 723

**MAXI LOT TAPIS DE CIRCULATION
Véhicules**

47 726

les 2

-

l'unité

D La campagne

47 722

E Le château

47 724

**MAXI LOT TAPIS DE CIRCULATION
Paysages**

47 727

les 2

-



**MAXI LOT TAPIS DE
CIRCULATION**

47 728

les 4

-

B



C



D



E





- +** **Très grand format** : 197 x 140 cm.
- Ultra-hygiénique** grâce à sa surface plastifiée lavable à l'eau.
- Confortable et moelleux** (garni de mousse compacte ép. 0,6 cm).
- Utilisation intérieur / extérieur** : entièrement soudé, ce tapis est totalement hermétique.
- Sa surface striée est **antiglisse pour plus de sécurité.**

+ 2 ans
TAPIS TOUT TERRAIN Circulation

Ce maxi tapis de circulation s'adapte à tous les types de sol. Ultrahygiénique grâce à sa surface plastifiée, il est parfaitement hermétique et se nettoie directement à l'eau sans aucun risque ! L: 197 cm - l: 140 cm - ép: 0,6 cm. Réalisé en TOILE ENDUITE. Lavage à l'eau.

56 003 l'unité



TAPIS TOUT TERRAIN
avec 9 véhicules
éco-responsables

58 617
l'ensemble

+ 12 mois

G **PETIT TAPIS SAC Le circuit** D'un simple geste et grâce à son système de poignée à bande auto-agrippante, ce tapis se transforme en sac pour faciliter son transport et ranger les jeux. Ø 105 cm. Réalisé en TISSU. Lavage à la main. Utilisation à l'intérieur.

54 559

l'unité

+ 12 mois

H **TAPIS/COFFRE Route sans véhicules** Déplié : L: 110 cm - l: 110 cm - ép: 1,2 cm. Réalisé en TOILE ENDUITE. Lavage à l'eau ou avec notre produit nettoyant. Utilisation à l'intérieur. Coloris GRIS/VERT (176).

41 337

l'unité



TAPIS/COFFRE
Route avec 8 véhicules

41 338
l'ensemble

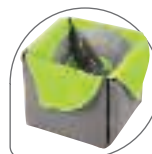

H



- ➔ Pour plus de sécurité, ajouter un antidérapant page 271
- ➔ Retrouvez nos tapis 1^{er} âge p 366 à 370.



G



2 en 1 : ces tapis se transforment en coffre ou en sac pour faciliter le rangement des jeux !



Oui aux véhicules éco-responsables !

Matière biosourcée 100 % recyclable.

Nos véhicules s'inscrivent dans un cercle vertueux : au départ, une culture contrôlée de canne à sucre, absorbeur de CO² et producteur d'oxygène. Les déchets nous sont utiles : ils sont transformés en éthanol, carburant d'origine végétale. Et parce que tout se transforme, un polyéthylène respectueux de l'environnement est produit à partir de l'éthanol. Nos véhicules sont 100% recyclables et l'émission de gaz à effet de serre faible.



Formes arrondies **sans arêtes vives.**
Non toxique.
 Roues **silencieuses et inarrachables.**
Ne salissent pas les sols.

+ 18 mois

PETITES VOITURES ÉCO-RESPONSABLES Ces jolis véhicules aux formes douces et sans arêtes vives sont adaptés aux tout-petits. Leurs roues sont silencieuses, ultra-résistantes et ne salissent pas les sols. ASSORTIMENT de couleurs. L: 7 cm - l: 4 cm. Réalisé en MATIÈRE BIOSOURCÉE. Lavage au lave-vaisselle. Livré dans un sac en tissu. Coloris DIVERS (171).

A	Les loisirs	1 bateau, 1 voiture, 1 avion et 1 hélicoptère.	56 327	les 4
B	Les métiers	1 camion, 1 fourgon, 1 pick-up, 1 tracteur et 1 remorque.	56 328	les 5

A + B	MAXI LOT DE 9 PETITES VOITURES ÉCO-RESPONSABLES	56 329	les 9	-
--------------	--	---------------	-------	---

nouveau

C	Les voitures	1 voiture citadine, 1 berline, 1 cabriolet et 1 van.	62 846	les 4
D	Engins de chantier et véhicules de services	1 camion de pompier, 1 voiture de police, 1 ambulance, 1 camion de facteur, 1 dépanneuse, 1 camion poubelle, 1 camion benne et 1 camion chargeur.	62 847	les 8

C + D	MAXI LOT DE 12 PETITES VOITURES ÉCO-RESPONSABLES	62 848	les 12	-
--------------	---	---------------	--------	---

nouveau

2x A + 2x B + 1x C + 1x D	MAXI LOT DE 30 PETITES VOITURES ÉCO-RESPONSABLES	62 849	les 30	-
----------------------------------	---	---------------	--------	---

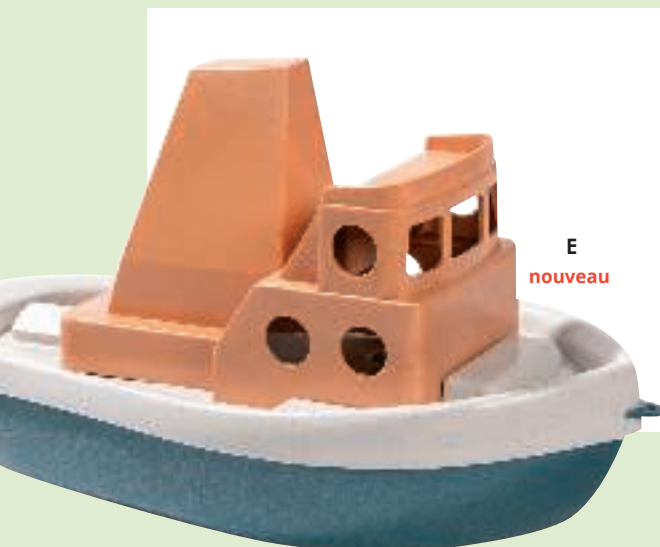

E
nouveau

E	BATEAU en bioplastique	L: 32 cm - l: 18 cm - H: 18 cm.	63 486	l'unité
	MAXI LOT BATEAUX en bioplastique		64 181	les 6

F	CAMION en bioplastique	L: 29 cm - l: 14,7 cm - H: 16,7 cm.	56 339	l'unité
	MAXI LOT CAMIONS en bioplastique		62 093	les 6

G	TRACTEUR en bioplastique	L: 30 cm - l: 16,5 cm - H: 14,5 cm.	61 728	l'unité
	MAXI LOT TRACTEURS en bioplastique		60 949	les 6

H	VÉHICULES en bioplastique	Avion : L: 14 cm - l: 15 cm - H: 11 cm.	60 948	les 8
----------	----------------------------------	---	---------------	-------



Constitués au minimum de 90% de bioplastique issu de déchets inutilisés de la canne à sucre et 100% recyclable, ces véhicules sont durables et respectueux de l'environnement.

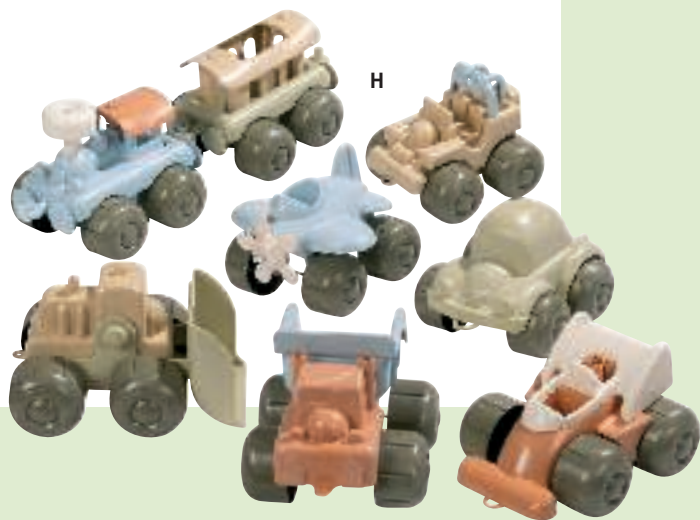



Véhicules éco-conçus

Fabriqué à partir de plastique 100 % recyclé issu de bidons de lait. Emballage recyclé, recyclable et imprimé avec des encres à base de soja.



 Lavables au lave-vaisselle



VÉHICULE ÉCO-CONÇU PLASTIQUE recyclé.

A	Camion boîte à formes	nouveau + 6 mois	L: 30 cm - l: 16,5 cm - H: 18 cm.	62 827	l'ensemble
B	Camion de pompiers	+ 12 mois	L: 28 cm - l: 16,5 cm - H: 19,5 cm.	39 416	l'unité
C	Tracteur	+ 12 mois	L: 30 cm - l: 13,8 cm - H: 12,2 cm.	47 472	l'unité
D	Bus scolaire	+ 12 mois	L: 28 cm - l: 15,5 - H: 16 cm.	41 961	l'unité
E	Camion benne	+ 12 mois	L: 25 cm - l: 16,2 cm - H: 17,5 cm.	35 516	l'unité
F	Dépanneuse avec voiture de course	+ 12 mois	L: 26 cm - l: 16,2 cm - H: 16,5 cm.	39 315	l'ensemble
G	Camion de tri des déchets	+ 12 mois	L: 29,5 cm - l: 16 cm - H: 18 cm.	35 523	l'unité
H	Train avec deux personnages	+ 2 ans	L: 54 cm - l: 9 cm - H: 12 cm.	49 523	l'ensemble
I	Pelleuse avec un personnage	+ 2 ans	L: 19,9 cm - l: 11 cm - H: 11,5 cm.	51 072	l'ensemble
J	Camion de chantier avec un personnage	+ 2 ans	L: 14,5 cm - l: 10 cm - H: 12 cm.	51 073	l'ensemble
K	Camion bétonnière avec un personnage	+ 2 ans	L: 14,5 cm - l: 10 cm - H: 14 cm.	51 074	l'ensemble

I + J + K MAXI LOT ENGINES DE CHANTIER ÉCO-CONÇUS

52 306 l'ensemble



L



M



N



V



O



P



Q



S



T



R



U



W

VÉHICULE ÉCO-CONÇU PLASTIQUE recyclé.

L	Sous-marin	+ 6 mois	L: 26 cm - H: 11 cm.	47 465	l'unité
M	Remorqueur	+ 6 mois	L: 23 cm - l: 11 cm - H: 11 cm.	47 459	l'unité
N	Avion canadien	nouveau + 6 mois	L: 28 cm - l: 27 cm - H: 8,5 cm.	63 291	l'unité
O	Avion	+ 12 mois	L: 22 cm - l: 12 cm - H: 10 cm.	47 469	l'unité
P	Hydravion	+ 12 mois	L: 25 cm - H: 15 cm.	47 466	l'unité
Q	Hélicoptère avec un personnage	+ 2 ans	L: 24,8 cm - l: 21 cm - H: 13,7 cm.	51 069	l'ensemble
R	Fusée avec deux astronautes	+ 2 ans	L: 20 cm - l: 22 cm - H: 29 cm.	47 471	l'ensemble
S	Bateau et hélicoptère avec deux personnages	+ 2 ans	Bateau : L: 26,5 cm - l: 15 cm - H: 17 cm.	58 139	l'ensemble
T	Set de voyage	nouveau + 2 ans	Caravane : L: 30 cm - l: 13 cm - H: 12 cm.	63 572	l'ensemble
U	Camion avec 3 voitures	+ 3 ans	Camion : L: 30 cm - l: 11 cm - H: 12 cm.	58 141	l'ensemble
V	Ferry avec deux voitures	+ 3 ans	L: 25 cm - l: 15,5 cm - H: 16 cm.	47 467	l'ensemble
W	Lot de 4 véhicules "Métiers"	+ 3 ans	L: 10 cm - l: 5,5 cm - H: 4 cm.	61 346	les 4

Véhicules en bois

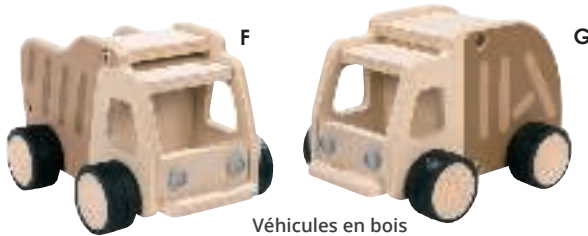
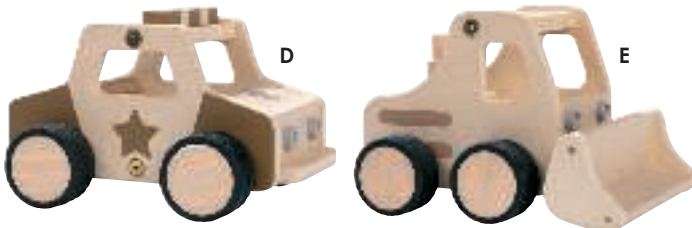

Véhicules en bois ultra-robustes aux couleurs naturelles

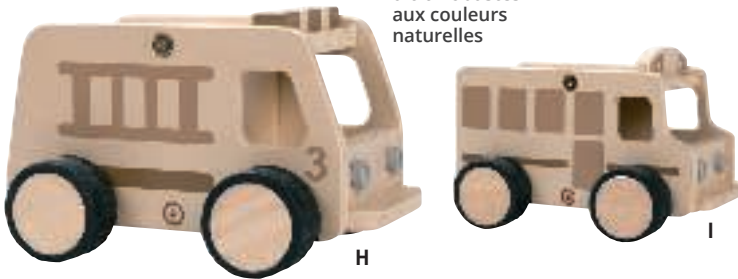

Bois issu de forêts écogérées. Utilisation d'hévéa.



+ 2 ans

l'unité

D	VOITURE DE POLICE	L: 24 cm - l: 17 cm - H: 13 cm.	59 956
E	PELLETEUSE	L: 23 cm - l: 17 cm - H: 15 cm.	59 954
F	CAMION BENNE	L: 24 cm - l: 17 cm - H: 15 cm.	60 872
G	CAMION DE TRI DES DÉCHETS	L: 24 cm - l: 17 cm - H: 15 cm.	60 873
H	CAMION DE POMPIERS	L: 23,5 cm - l: 17 cm - H: 13,5 cm.	59 955
I	BUS SCOLAIRE	L: 24 cm - l: 17 cm - H: 13 cm.	59 957

+ 18 mois

l'ensemble

J	BUS SCOLAIRE	L: 27 cm - l: 10,2 cm - H: 12 cm.	60 983
K	CAMION DE CHANTIER	L: 25,5 cm - l: 11 cm - H: 11 cm.	60 987
L	PELLETEUSE	L: 42,5 cm (pelles déployées) - l: 10 cm - H: 12 cm.	60 988

+ 2 ans

les 10

M	VÉHICULES EN BOIS	Pelleteuse : L: 13 cm - l: 5,5 cm.	60 917
----------	-------------------	------------------------------------	--------



Rouler écolo, c'est plus rigolo



+ 12 mois

MON 1ER VÉHICULE Petit véhicule parfaitement adapté aux tout-petits grâce à une préhension facile. De jolies formes et des couleurs vives pour attirer l'attention des enfants. Réalisé en BOIS sérigraphié. l'unité

A	Le camion	L: 14 cm - l: 4,5 cm - H: 9,5 cm.	● ORANGE CLAIR (164)	54 111
B	La moto	L: 11 cm - l: 4,5 cm - H: 7 cm.	● BLEU CLAIR (057)	54 109
C	La voiture	L: 14 cm - l: 4,5 cm - H: 6,5 cm.	● BLANC (001) - ROUGE (011) - BLEU CLAIR (057)	54 108

MAXI LOT MES PREMIERS VÉHICULES 54 224 les 5

- Faciles à attraper. Roues robustes. Décors indélébiles.**
- Bois issu de forêts écogérées.**



Bois issu de forêts écogérées. Utilisation d'hévéa.

JEUX D'IMITATION

N	CAMION DE POMPIERS	+ 12 mois	L: 28 cm - l: 10 cm - H: 33 cm (échelle déployée).	59 931
O	CAMION REMORQUEUR	+ 18 mois	L: 31 cm - l: 11 cm - H: 14,5 cm.	60 992
P	BATEAU DE PIRATES	+ 18 mois	L: 38,5 cm - l: 12 cm - H: 35,5 cm.	59 933
Q	AVION	+ 18 mois	L: 25 cm - l: 26 cm - H: 14 cm.	60 985
R	FUSÉE	+ 18 mois	L: 19,5 cm - l: 16 cm - H: 9,5 cm.	59 932
S	CAMION DE TRI DES DÉCHETS	+ 18 mois	L: 27 cm - l: 10 cm - H: 11,5 cm.	60 989
T	VOITURE DE LOISIRS	+ 12 mois	L: 20 cm - l: 10 cm - H: 8 cm.	60 984
U	VAN	+ 12 mois	L: 25 cm - l: 11 cm - H: 12,5 cm.	59 929
V	TRACTEUR AVEC REMORQUE	+ 12 mois	Tracteur : L: 19,5 cm - l: 10,5 cm - H: 8,5 cm. Remorque : L: 14 cm - l: 12,5 cm - H: 9 cm.	59 934
W	BUS IMPÉRIAL	+ 12 mois	L: 21,1 cm - l: 17,8 cm - H: 8,9 cm.	60 982
X	VOITURE DE COURSE	+ 12 mois	L: 20 cm - l: 10 cm - H: 7,5 cm.	60 986

l'ensemble



Fabriqué en Planwood
(racines d'hévéa recyclées et moulées)
= plus solide que le bois naturel.
Colle E-zéro, colorants à base d'eau,
encres à base de soja.



A

B



**Bois issu de forêts
écogérées.**



C

D

E



**Utilisation
d'hévéa.**

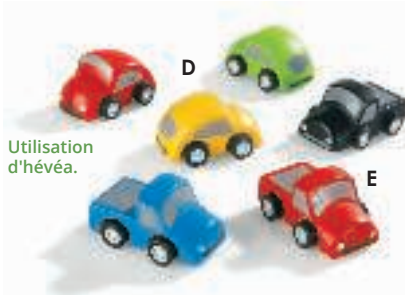

@

Fabriqué en Planwood

+ 3 ans *

SOURIS À RÉTRO-FRICTION
L: 12,7 cm - l: 4,2 cm - H: 3,4 cm.

55 571 les 6



F

G

Véhicules en bois

+ 12 mois

MON PREMIER VÉHICULE Une collection de véhicules spécialement étudiés pour les tout-petits. La prise en main est facile et le personnage tourne à mesure que le véhicule avance. Réalisé en BOIS.

l'unité

A	Hélicoptère	L: 16 cm - l: 6,7 cm - H: 12 cm.	47 076
B	Camion de pompiers	L: 12,5 cm - l: 6,7 cm - H: 10,5 cm.	47 078

+ 2 ans

nouveau

VOITURE GRAND PRIX VINTAGE L: 11 cm - l: 4,5 cm - H: 4 cm. Réalisé en BOIS. Coloris au choix : BLANC (001) - ROUGE (011) - BLEU (002) - NOIR (017).

62 824

l'unité

MAXI LOT VOITURES GRAND PRIX VINTAGE	Coloris assortis.	63 887 les 4
		-

+ 3 ans

ASSORTIMENT DE MINI VÉHICULES L: 5 cm - l: 3 cm. Réalisé en BOIS.

D	Voitures	11 303	les 3
E	Camions	11 306	les 3

+ 2 ans

Réalisé en BOIS et TISSU. Lavage à 30°C (partie textile uniquement).

l'ensemble

F	CAMION DE POMPIERS et figurines	L: 21,5 cm - l: 15 cm - H: 12,5 cm.	59 947
G	CAMION BENNE et figurines	L: 23 cm - l: 13,5 cm - H: 11,5 cm.	59 948
H	DÉPANNÉUSE et figurines nouveau	L: 24 cm - l: 12 cm - H: 12 cm.	62 380
I	TRACTEUR et figurines nouveau	L: 24 cm - l: 13 cm - H: 14 cm.	62 381



Q



P

R

P	VÉHICULES DE SECOURS en métal	Voiture de gendarmerie : L: 7 cm - l: 3 cm - H: 2,5 cm.	60 953	les 5
Q	PETITES VOITURES en métal	L: 7,5 cm - l: 3 cm - H: 2 cm.	54 332	les 13
R	VÉHICULES DE CHANTIER en métal	Camion benne : L: 8,5 cm - l: 3 cm - H: 3,5 cm.	60 954	les 3





Bois issu de forêts écogérées.



Bois issu de forêts écogérées.



Utilisation d'hévéa.



J + 3 ans

ENGIN DE CHANTIER Le camion benne L: 25 cm - l: 15 cm - H: 15 cm. Réalisé en BOIS et PLASTIQUE.

51 106

l'unité



K + 3 ans

ENGIN DE CHANTIER La grue Composé de : 1 grue et 9 accessoires. L: 42 cm - l: 10,7 cm - H: 52,5 cm. Réalisé en BOIS.

51 108

l'ensemble



+ 3 ans

ASSORTIMENT DE MINI VÉHICULES Composé de : 3 véhicules. L: 4,7 cm à 7,5 cm - l: 2,5 cm à 5 cm. Réalisé en BOIS.

51 108

les 3



L De chantier

23 605

M De construction

23 606

N De maintenance

23 608

O + 3 ans

14 PANNEAUX DE SIGNALISATION Panneau : L: 7 cm - l: 1,2 cm. Réalisé en BOIS.

23 598

l'ensemble



Prix DOUX

Véhicules en métal



S PETITES VOITURES en métal

L: 6,5 cm - l: 3,5 cm - H: 3 cm. 54 357 les 6

T PETITES VOITURES À RÉTRO-FRICTION

Mini Cooper : L: 7 cm - l: 3 cm - H: 2,5 cm. 56 354 les 24

T

À rétro-friction !



Attention !

Interdit aux moins de 36 mois, petites pièces, risque d'étouffement.

exclusivité
wesco

Véhicules en plastique

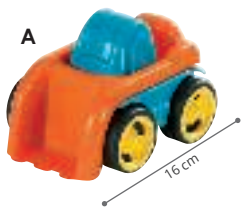

+ 18 mois

VÉHICULE UTILITAIRE L: 16 cm - l: 10,5 cm - H: 12 cm. Réalisé en PLASTIQUE.

A Camion pelleuse	45 696	l'unité
B Camion avec benne articulée	45 697	l'unité
C Camion de recyclage	45 698	l'unité

D + 18 mois

VÉHICULES UTILITAIRES Composé de : 3 véhicules de chantier. L: 12 cm. Réalisé en PLASTIQUE.

48 031 les 3

A + B + C + D MAXI LOT VÉHICULES UTILITAIRES

52 649 les 6



Plastique souple d'excellente qualité. Formes arrondies sans arêtes vives pour une plus grande sécurité.

Non toxiques, couleurs inaltérables lavables au lave-vaisselle.

Roues silencieuses et inarrachables. Ne salissent pas les sols.



+ 12 mois

GRAND VÉHICULE Ces véhicules sont en plastique souple incassable. Leurs formes douces, sans arêtes vives, sont adaptées aux tout-petits. Les roues en caoutchouc roulent très facilement et en silence sur les surfaces planes et quand le terrain devient bosselé, on peut relever les axes de roues en position « tout-terrain ». Réalisé en PLASTIQUE. Lavage au lave-vaisselle.

F Camion benne L: 21,5 cm - l: 8,5 cm.
51 151 l'unité

G Camion échelle L: 19,5 cm - l: 9,5 cm.
51 152 l'unité

E + 12 mois

ASSORTIMENT DE BOLIDES COLORÉS semi-souples Modèles divers. L: 10 cm. Réalisé en PLASTIQUE. Lavage au lave-vaisselle. Coloris DIVERS (171).

Lot de 4
40 318 les 4

Lot de 8
45 964 les 8

H Pelleteuse L: 23 cm - l: 13 cm.
51 153 l'unité

I Camion safari Composé de : 1 camion, 1 personnage et 4 animaux. Camion : L: 27,5 cm - l: 15 cm - H: 14,5 cm.
55 568 l'ensemble

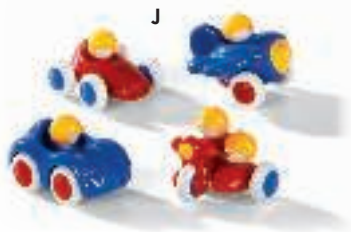

J + 6 mois
ASSORTIMENT DE 4 VEHICULES Les loisirs
 ASSORTIMENT de couleurs et de modèles. L: 9 cm.
 Réalisé en PLASTIQUE. Lavage désinfection en surface.
 42 799 les 4

K + 6 mois
ASSORTIMENT DE 4 VÉHICULES Les urgences
 ASSORTIMENT de couleurs et de modèles. L: 9 cm. Réalisé en PLASTIQUE. Lavage désinfection en surface.
 42 803 les 4

L + 12 mois
ASSORTIMENT DE 9 VÉHICULES ANIMAUX
 ASSORTIMENT de couleurs et de modèles. L: 7 cm.
 Réalisé en PLASTIQUE. Lavage désinfection en surface.
 40 316 les 9

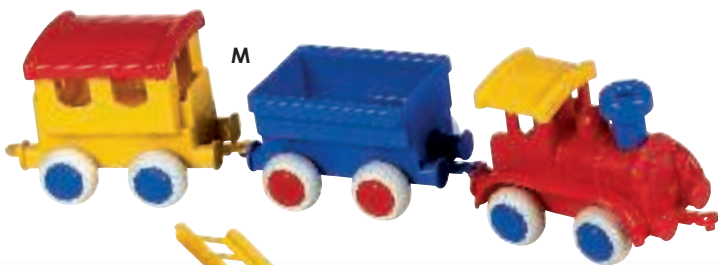

+ 12 mois
M LE TRAIN L: 45 cm. 02 365 l'ensemble

+ 12 mois
GRAND VÉHICULE L: 25 cm - l: 15 cm. Réalisé en PLASTIQUE. Lavage au lave-vaisselle. Livré avec leurs personnages. l'unité

N Maxi camion à benne	23 054
O Maxi camion pelleuse	23 050
P Maxi camion avec échelle	23 053
Q Maxi ambulance	32 159
R Maxi tracteur	32 160
S Maxi taxi	23 060



25 cm



+ 3 ans
**TRACTEUR À PÉDALES
AVEC REMORQUE**

Doté d'un volant avec klaxon intégré, ce jeu classique et indémodable laissera place à l'imagination des enfants. Son capot se relève afin que l'enfant puisse découvrir le moteur et le siège est ajustable. L: 142 cm - H: 54 cm - l: 44 cm. Réalisé en PLASTIQUE. Lavage désinfection en surface.
54 333 l'ensemble

Véhicules géants Résistants et conçus à la taille des enfants !



+ Option : verrouillage automatique du bras de chargement
Siège orientable à 360°
Peut supporter jusqu'à 50 kg

+ 3 ans
PELLETEUSE GÉANTE

L: max: 110 cm - l: 45 cm - H: max: 82 cm. Réalisé en ACIER et en PLASTIQUE. Lavage désinfection en surface. Livré à plat, à monter soi-même.
35 628 l'unité



+ d'infos
sur notre site

Benne
basculante.



Peut
supporter
jusqu'à
100 kg.

+ 12 mois

CAMION BENNE GÉANT
L: 61 cm - l: 42 cm.

56 355 l'unité

Benne basculante



+ 2 ans

**CAMION GÉANT À ROUES
SOUPLES**
L: 45 cm - l: 32 cm - H: 31 cm.

48 030 l'unité

à partir de 3 l'unité



A

+ 2 ans

**GRAND TRACTEUR AVEC PELLE
ARTICULÉE**
L: 60,5 cm - l: 32 cm - H: 33 cm.

51 048 l'unité

Benne basculante
Résistant au poids
d'un enfant



B

+ 2 ans

**CAMION GÉANT AVEC BENNE
ARTICULÉE**
L: 53 cm - l: 36 cm - H: 45 cm.

53 802 l'unité

**MAXI LOT
VÉHICULES GÉANTS**

A + B

54 384
les 2



Marionnettes



Yeux et détails du visage brodés inarrachables.
Membres et ventre réalisés avec une pièce de tissu surpiqué pour une très bonne tenue dans le temps.

Tissus garantis sans colorants azoïques pour limiter les risques d'allergie.

Lavage : à 30 °C.



Taille réduite pour la main des enfants.



Taille adaptée aux mains des adultes.

Qualité et résistance

Ultra douces

Les marionnettes développent l'imaginaire et la créativité des enfants. Elles aident au développement du vocabulaire et du langage à travers les histoires qu'elles suscitent.



Pour enfant



Pour adulte

+ 2 ans

PETITE MARIONNETTE Taille enfant H: 29 cm.
Réalisé en TISSUS VARIÉS. Lavage à 30 °C.

	l'unité
C Le cochon	45 675
D Le lapin	45 677
E La vache	45 678
F La grenouille	45 680

MAXI LOT PETITES MARIONNETTES ANIMAUX 45 965 les 4 -

	l'unité
G Le mouton	46 642
H La chèvre	46 643
I Le canard	46 644
J La tortue	46 645
K Le chien	46 641

MAXI LOT PETITES MARIONNETTES ANIMAUX 46 646 les 5 -

MARIONNETTE H: 31 à 35 cm selon modèle.
Réalisé en TISSUS VARIÉS.

	l'unité
L Le chien	33 387
M Le lapin	33 385
N La tortue	33 393
O La vache	33 383
P Le cochon	33 384
Q Le loup	33 398



Des marionnettes de haute qualité pour une grande résistance



A



B



C



D



E

 conception
wesco

A manipuler
par un adulte

Marionnettes

Des marionnettes pour raconter de folles histoires aux enfants et stimuler leur imagination !



Yeux et détails du visage brodés **inarrachables**.

MARIONNETTES FAMILLE H: 32 cm. Réalisé en TISSUS VARIÉS. Lavage à 30 °C.

C Swing Composé de : 6 marionnettes : 1 fille, 1 fils, 1 mère, 1 père, 1 grand-mère, 1 grand-père.

49 564

les 6

A Rock Composé de : 4 marionnettes : 1 fille, 1 fils, 1 mère, 1 père.

49 567

les 4

D Disco Composé de : 6 marionnettes : 1 fille, 1 fils, 1 mère, 1 père, 1 grand-mère, 1 grand-père.

49 566

les 6

B Pop Composé de : 4 marionnettes : 1 fille, 1 fils, 1 mère, 1 père.

49 568

les 4

E Samba Composé de : 6 marionnettes : 1 fille, 1 fils, 1 mère, 1 père, 1 grand-mère, 1 grand-père.

49 565

les 6

Grande taille =
32 cm



Une expression =
un symbole



MARIONNETTES Conte H: 32 cm. Réalisé en TISSUS VARIÉS. Lavage à 30 °C.

F Cendrillon Composé de : 1 marionnette prince et 3 marionnettes biface : Cendrillon bal/souillon, sœurs de Cendrillon, marraine/sorcière.
48 569 les 4

G Le Petit Chaperon rouge Composé de : 1 marionnette Chaperon rouge, 1 grand-mère et 1 loup biface.
48 573 les 3

H Blanche-Neige Composé de : 3 marionnettes : Blanche-Neige, 1 sorcière, 1 prince et 7 marionnettes à doigts : les nains.
48 572 les 10

I Les Trois Petits Cochons Composé de : 1 marionnette loup et 3 cochons.
48 574 les 4

MARIONNETTES Les expressions Nos 3 marionnettes expressions (double faces) sont habillées d'un vêtement marqué d'un symbole représentant leur humeur. Elles incitent les enfants à l'observation, la description et l'expression des émotions. Composé de : 3 marionnettes biface : surprise/colère, rire/pleurs, joie/tristesse. H: 32 cm. Réalisé en TISSUS VARIÉS. Lavage à 30 °C.
48 575 l'ensemble



Ultra douces

Brodé et cousu : aucun élément

n'est susceptible de se détacher

Tissus garantis sans colorants azoïques
pour limiter les risques d'allergies



A



B



E



F

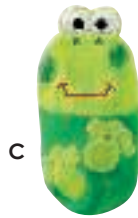

C



D



G



H

Marionnettes

Laissez libre cours à son imagination !

Très faciles à enfiler, ces marionnettes à gants
peuvent aisément être utilisées par les plus petits.

MARIOGANT DOULOLOU L: 19 cm - l: 11 cm. Réalisé en TISSU 80% COTON, 20% POLYESTER. Lavage à 30 °C.

		l'unité
A	Le cochon	37 647
B	La vache	37 648
C	La grenouille	37 649
D	Le lapin	37 650

		l'unité
E	Le singe	37 651
F	Le lion	37 652
G	Le zèbre	37 654
H	Le crocodile	37 653

MAXI LOT MARIOGANTS DOULOLOU Animaux domestiques	37 655	-
	les 4	

MAXI LOT MARIOGANTS DOULOLOU Animaux sauvages	37 656	-
	les 4	

MAXI LOT DE 8 MARIOGANTS DOULOLOU	37 657	-
	les 8	



Dès la naissance

MARIONNETTES À DOIGTS Réalisé en FEUTRINE épaisse. Lavage à 30 °C.

La ferme Composé de : 4 marionnettes à doigts :
1 grenouille, 1 lapin, 1 cochon et 1 vache. Grenouille
l: 3,5 cm - H: 6,5 cm.

46 387 les 4

La jungle Composé de : 4 marionnettes à doigts :
1 crocodile, 1 singe, 1 zèbre et 1 lion. Crocodile l: 3,5
cm - H: 6,5 cm.

46 388 les 4



I



J



K



A manipuler par un adulte
MAXI MARIONNETTE CHAUSSETTE
Le clown

Cette marionnette chaussette est un excellent support de communication. Facile à manipuler : sa bouche s'articule simplement avec la main. H: 60 cm - l: 30 cm. Réalisé en TISSUS VARIÉS. Lavage à 30 °C.
 29 746 l'unité



L

+ 12 mois

MARIONNETTES À DOIGTS Que le spectacle commence ! Ces quatre adorables marionnettes à doigts s'animent et émerveillent les enfants. Ces animaux colorés au toucher doux sont faciles à manipuler par les plus petits. Réalisé en TISSU. Lavage à 30 °C.

I **Jungle**

Crocodile : L 7 cm - l: 4,5 cm - H: 6,5 cm.

60 123

les 4

J **Forêt**

Licorne : L 6,5 cm - l: 5 cm - H: 8 cm.

60 124

les 4

K + 12 mois

MARIONNETTES CACHE-CACHE Le lapin dans la laitue Composé de : 1 lapin, 1 laitue et 3 insectes. H: 35 cm. Réalisé en TISSU. Lavage à la main.

28 478

l'ensemble

L + 12 mois

MARIONNETTES CACHE-CACHE La famille souris Composé de : 1 fromage et 5 souris. L: 16 cm - l: 14 cm - H: 13 cm. Réalisé en TISSU. Lavage à la main.

46 952

l'ensemble



Dès la naissance

MARIONNETTES À DOIGTS Les animaux de la forêt Composé de : 1 écureuil, 1 lapin, 1 blaireau et 1 hibou. Hibou : H: 11 cm. Réalisé en TISSU. Lavage à la main.

28 563

les 4



Dès la naissance

MARIONNETTES À DOIGTS Le Petit Chaperon Rouge

Des marionnettes à doigts pour raconter le conte du Petit Chaperon Rouge d'une autre façon ou tout simplement inventer une nouvelle histoire. Composé de : 4 marionnettes à doigts. H moy. 11 cm. Réalisé en TISSU. Lavage à 30 °C.

46 985

les 4

JEUX D'IMITATION





CONSTRUCTION & MOTRICITÉ FINE

510 CONSTRUCTION

536 MOTRICITÉ FINE



commandez sur

Un site complet pensé pour vous faciliter la vie*





QUART DE BRIQUES ARCHibloc

à partir de

les 10



conception
wesco

GARANTIE 1 AN

Livré à plat, à monter
soi-même. Livré avec
un guide pédagogique.

Taille impressionnante :
37 x 37 cm.



Pourvus de larges encoches, nos panneaux s'assemblent pour former rapidement de grandes surfaces planes. Tous les éléments de la gamme sont compatibles avec les autres pièces et peuvent être juxtaposés.

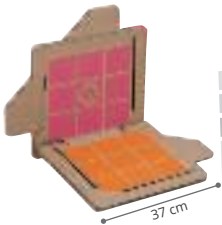

PANNEAUX ARCHibloc
L: 37 cm - l: 37 cm - ép: 1,2 cm.

les 14 39 603

les 28 39 608

les 42 39 612

PANNEAUX ARCHibloc
les 54 603
les 84

Construction géante ARCHibloc

+ 3 ans

Sous la surveillance
d'un adulte

Ultra-résistantes :
résistent au poids d'un adulte jusqu'à 80 kg !

Les briques en carton Archibloc permettent de créer une multitude de constructions en les empilant à l'infini... Elles sont très légères, sans danger pour les enfants et pourtant d'une grande solidité.



Sans danger :
filet anti-coupe main.
Carton double cannelure.



Carton recyclable issu
de forêts écogérées.
Décors imprimés à l'encre alimentaire.

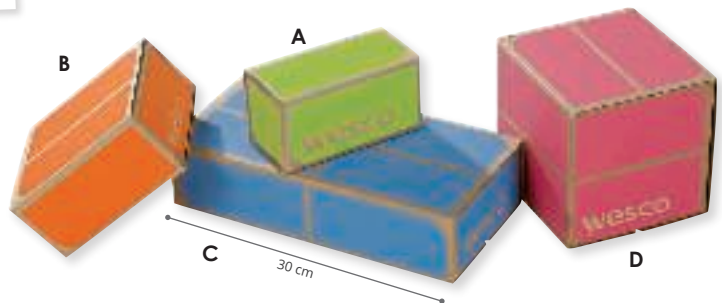

A QUART DE BRIQUES ARCHibloc

B DEMI-BRIQUES ARCHibloc

C BRIQUES ARCHibloc

D CUBES ARCHibloc

Coloris
MULTICOLORE
(020)

L: 15 cm - l: 7,5 cm - H: 7,5 cm.

L: 15 cm - l: 15 cm - H: 7,5 cm.

L: 30 cm - l: 15 cm - H: 7,5 cm.

L: 15 cm - l: 15 cm - H: 15 cm.

les 10

51 886

39 623

39 610

39 618

les 20

51 934

39 624

39 613

39 619

les 40

51 935

39 625

39 614

39 621



nouveau

KIT ARCHIbloc Briques et panneaux
84 panneaux, 30 quart de briques,
10 demi-briques et 10 briques.

63 823
l'ensemble



KIT ARCHIbloc 25 pièces
15 quart de briques, 5 demi-briques
et 5 briques.

51 937
l'ensemble

KIT ARCHIbloc 50 pièces
30 quart de briques, 10 demi-briques
et 10 briques.

51 936
l'ensemble

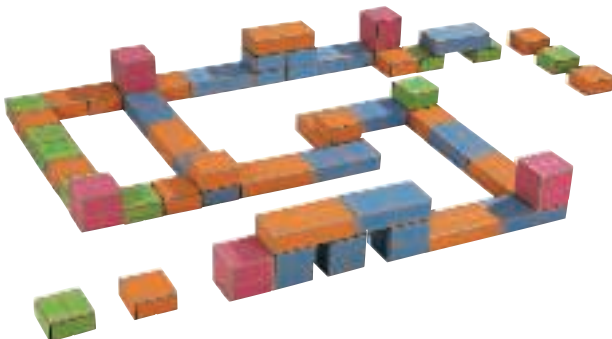

KIT ARCHIbloc Le maxi parcours 50 pièces
20 briques, 20 demi-cubes
et 10 cubes.

39 626
l'ensemble



KIT ARCHIbloc Le maxi château 70 pièces
40 briques, 20 demi-cubes
et 10 cubes.

39 630
l'ensemble

Construction géante ARCHIball

Multiactivités :
pour une infinité de combinaisons.

L'ARCHIBALL développe la coordination, la précision, l'imagination, la logique ou encore l'esprit de stratégie centré autour de jeux de construction et de société.



90 éléments !
Éléments **légers et sans danger**
pour les enfants

Ultra-résistant : réalisé en
carton double cannelure

Livré avec un **guide pédagogique**.

Activités **très simples,**
rapides à mettre en place



+ 3 ans

ARCHIBALL Multiactivités Réalisez de multiples constructions favorisant la créativité et la sociabilisation par le jeu collectif. Livré avec un guide pédagogique comportant une multitude d'activités ludiques : reconnaissance de silhouettes, jeu de dames, solitaire, puissance 3, chamboule-tout, etc. Composé de : 90 éléments : 36 balles, 12 archi-triple, 10 archi-double, 20 archi-simple et 12 liaisons. L : 37 cm - l : 27 cm - H : 34 cm - Ø d'une balle : 8,5 cm. Réalisé en CARTON et PLASTIQUE. Livré dans une boîte de rangement, avec un guide pédagogique (27 modèles proposés).

50 000

l'ensemble



Attention !
Interdit aux moins
de 36 mois, petites
pièces, risque
d'étouffement.

Conforme à la norme
NF EN 1021-1 et 2 :
allumabilité des meubles
rembourrés

Sans phtalates.

Légers et sans danger



Intérieur en **mousse de polyéther haute densité**. Recouverts de toile enduite sur support jersey.

Facile à nettoyer à l'eau savonneuse ou avec notre produit nettoyeur.

Rangement optimisé : livré dans un sac de rangement.



+ 12 mois

CONSTRUCTION GÉANTE EN MOUSSE Ludiblocs Les Ludiblocs utilisés dans le cadre du jeu de construction favorisent la créativité des enfants et les familiarisent avec des volumes de formes et de tailles différentes. Les enfants apprennent à coordonner leurs gestes et développent leur habileté motrice. Composé de : 20 éléments dont 2 vagues, 1 brique, 2 demi-briques, 4 cubes, 4 demi-cubes, 2 cônes, 2 cylindres, 2 triangles, 1 quart de cercle. Demi-brique : 24 x 48 x 12 cm. Réalisé en TOILE ENDUITE. Lavage: désinfection en surface. Livré dans un sac de rangement.

24 839

l'ensemble



Construction géante

+ 2 ans

CONSTRUCTION GÉANTE POLYDRON XL Idéal pour les écoles et les crèches, ce set de construction géante permettra aux enfants de réaliser des structures impressionnantes. Livré avec des fiches modèles. Composé de : 12 pièces (8 panneaux carrés dont 4 avec fenêtres, 4 triangles) et 1 guide d'activités. Carré : Côté : 40 cm. Réalisé en PLASTIQUE.

51 246

l'ensemble



56 pièces géantes !



+ 3 ans

JEU DE CONSTRUCTION GÉANT Icy ice Pour réaliser des objets en 2 ou 3 dimensions. Grâce à leur forme, les pièces s'assemblent très facilement. Ce jeu favorise la créativité, la coordination œil-main et les compétences motrices fines. Composé de : 28 petites pièces, 28 grandes pièces. Grande pièce : Ø 22,5 cm - ép: 2,2 cm. Petite pièce : Ø 9,5 cm. Réalisé en PLASTIQUE.

54 006

les 56





Au recto la réalisation et les pièces à utiliser

B Au verso les étapes à suivre



B + 18 mois

CONSTRUFICHES Briques géantes Composé de : 16 fiches recto-verso au format A4.

38 745

les 16

A
+
B **MAXI LOT CONSTRU'BRIQUES ET SES CONSTRUFICHES**

45 771
l'ensemble



C Plus de 100 combinaisons !

A + 18 mois

CONSTRU'BRIQUES GÉANTES Des briques de construction aux couleurs et aux formes diverses, des roues, des personnages... Ces kits permettent aux enfants de développer leur motricité fine et de créer de véritables univers de jeu. Dim. moyennes d'une brique: L: 12,5 cm - l: 6 cm - H: 6 cm. Réalisé en PLASTIQUE. Livré dans une boîte de rangement.

44 823

les 96

C + 2 ans

BLOCKS ÉDUCATIFS Les émotions Une façon ludique de se familiariser avec les premières émotions, grâce à des activités divertissantes d'observation et de manipulation. Composé de : 6 personnages, 6 cartes d'activités et 1 livret. Personnage monté : L: 11,5 cm - l: 8 cm - ép: 4 cm. Réalisé en PLASTIQUE.

49 194

l'ensemble

D + 12 mois

JEU DE CONSTRUCTION Twinblocks La taille des blocs facilite leur préhension et leur assemblage par les plus petits. L: 14 cm - l: 7 cm - H: 5 cm. Réalisé en PLASTIQUE.

51 417

les 48

MAXI LOT JEU DE CONSTRUCTION Twinblocks

56 747
les 96



D

14 cm

E + 2 ans

BRIQUES DE CONSTRUCTION GÉANTES SOUPLES Ce jeu de briques géantes à emboîter stimule la créativité et développe la motricité fine. Leur matière souple assure une manipulation sans danger pour les tout-petits. Cube : Côté : 9 cm - H: 8 cm. Réalisé en PLASTIQUE SOUPLE.

54 360

les 42

F + 18 mois

BRIQUES DE CONSTRUCTION GÉANTES ET SOUPLES Sans danger, ces briques de différentes formes et couleurs sont faciles à prendre en main et à assembler. Livrées dans une mallette de rangement, avec un guide d'activités et des modèles à reproduire. Cube : Côté : 7 cm. Toit : L: 21,5 cm - l: 7 cm - H: 10,5 cm. Réalisé en PLASTIQUE.

51 060

les 40

MAXI LOT BRIQUES DE CONSTRUCTION GÉANTES ET SOUPLES

56 746
les 80

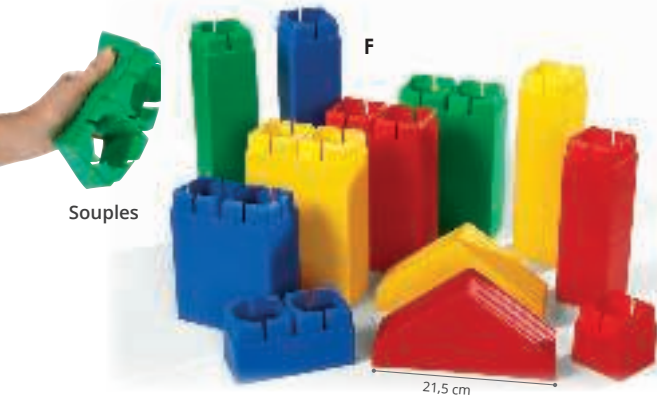

Souples

F

21,5 cm

Pour réaliser des constructions impressionnantes !



Sans danger : plastique souple, aucun angle vif. Préhension facile.



E



A



Bois issu de forêts écogérées.



Construction géante

A + 3 ans

LATTES GÉANTES DE CONSTRUCTION À ENCOCHES Ces lattes en bois géantes offrent de multiples possibilités de construction à taille réelle. Leur système d'assemblage par encoches renforce leur stabilité, pour que les enfants puissent rêver en toute sécurité. En construisant en équipe, ils apprennent à coopérer, argumenter et faire des choix collectifs. Composé de : 89 blocs et 10 cartes modèles recto-verso. Plus grande pièce : L: 76,5 cm - l: 8 cm. Plus petite pièce : L: 15 cm - l: 8 cm. Réalisé en BOIS.

60 914

les 89

B + 3 ans

BLOCS GÉANTS DE CONSTRUCTION CREUX Une multitude de constructions avec ces pièces creuses faciles à manipuler. L'enfant va développer son raisonnement spatial, sa capacité de résolution de problèmes, ses compétences mathématiques et le travail d'équipe. Les bords sont arrondis et les surfaces sont poncées et lisses afin de garantir une sécurité optimale. L: 28 cm - l: 14 cm - H: 7 cm. Réalisé en BOIS.

60 916

les 16

C + 3 ans

GRANDS BLOCS DE CONSTRUCTION La plus grande pièce : L: 14 cm - l: 7 cm - ép: 3,5 cm. Réalisé en BOIS.

28 366

les 50

D + 3 ans

GRANDES ARCHES DE CONSTRUCTION Composé de : 2 tunnels et 8 arches. Tunnel : L: 28 cm - l: 28 cm - H: 14 cm. Réalisé en BOIS.

60 918

les 10

E + 12 mois

ARCHES À EMPILER Très joli jeu de construction en bois. Original, il est composé de 8 arches de tailles et couleurs différentes. Des heures de défis à partager ! Peut être utilisé pour aborder les premières notions de tri par la couleur, la taille et développer le vocabulaire "plus grand, plus petit." Plus grande pièce : Ø 26 cm. Réalisé en BOIS.

59 967

les 8

B

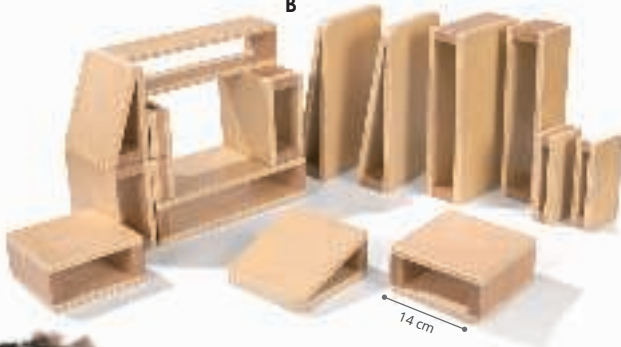

C



Pièces légères et agréables au toucher. Formes classiques ou originales pour multiplier les possibilités.



Utilisation d'hévéa.

D

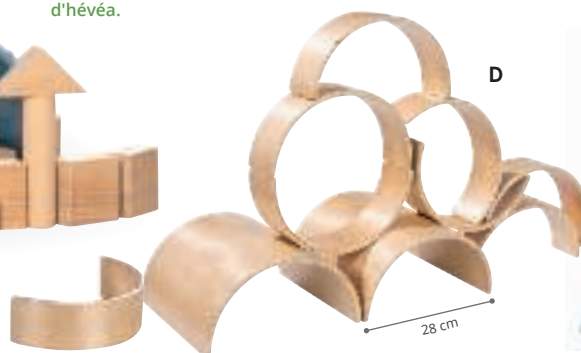

E



Bois issu de forêts écogérées.





+ 12 mois

BRIQUES DE CONSTRUCTION EN LIÈGE

Légères et douces au toucher, ces briques en liège biosourcées sont faciles et agréables à prendre en main par les plus petits. Construire la tour la plus haute puis la détruire pour la reconstruire... Surprise : le liège absorbe les chocs et la tour s'écroule sans bruit ! L: 9,6 cm - l: 4,8 cm - H: 2,4 cm. Réalisé en LIÈGE (briques) et 100% COTON issu de l'agriculture biologique (sac). Lavage à l'éponge. Livré dans un sac.

19 pièces	63 484	les 19
96 pièces	63 485	les 96



Légères et douces au toucher
Sans bruit lorsqu'elles tombent au sol
Résistantes à l'eau
Naturellement antifongique et antiallergène



100 % naturel.
Matière biosourcée
100 % recyclable.
Coton issu de l'agriculture biologique.



nouveau



Construction à empiler

F + 3 ans

PETITES BRIQUES DE CONSTRUCTION Un jeu plus vrai que nature avec 4 couleurs de briques différentes pour construire sa maison, un pont, un mur, un toboggan... De nombreuses choses à reproduire ou à imaginer ! Le poids et la sensation tactile apportent une expérience sensorielle aux enfants. Composé de : 60 briques et 10 fiches modèles recto/verso. L: 4 cm - l: 2 cm - H: 1,5 cm. Réalisé en PLASTIQUE (surface) et MÉTAL (intérieur). Livré avec un guide pédagogique.

60 913 l'ensemble

G + 3 ans

LATTES DE CONSTRUCTION Dim. moyennes d'une latte : L: 12 cm - l: 2,4 cm - ép: 0,6 cm. Réalisé en BAMBOU.

Naturelles	40 339	les 120
Naturelles	40 341	les 240
MAXI LOT LATTES DE CONSTRUCTION Naturelles	52 758	les 360
Multicolores	40 342	les 300
Multicolores	32 604	les 600

H + 4 ans

LATTES DE CONSTRUCTION Térap Color Latte : L: 11 cm - l: 2,2 cm. Réalisé en BOIS. Livré dans une boîte de rangement avec poignée. Livré avec un guide pédagogique.

300 pièces	35 544	les 300
500 pièces	61 566	les 500

I + 4 ans

JEU DE CONSTRUCTION Térap Multiform Des lattes et des formes multiples pour toujours plus de possibilités. Ces lattes, jeu d'équilibre et de construction libre, stimulent la créativité et l'inventivité des enfants. Ils peuvent tout construire (maisons, tours, châteaux, ponts...) en utilisant les modèles fournis ou leur propre imagination. Hexagone : L: 10,5 cm - l: 9 cm - ép: 0,7 cm. Réalisé en BOIS. Livré dans une boîte de rangement.

100 pièces	61 567	les 100
200 pièces	61 568	les 200



F



G

Naturel ou multicolore



I



Bois issu de forêts écogérées.



Très résistantes !
Livré dans une boîte de rangement avec poignée.



H





B

A
Livré dans une boîte
de rangement.

Bois issu de
forêts écogérées.

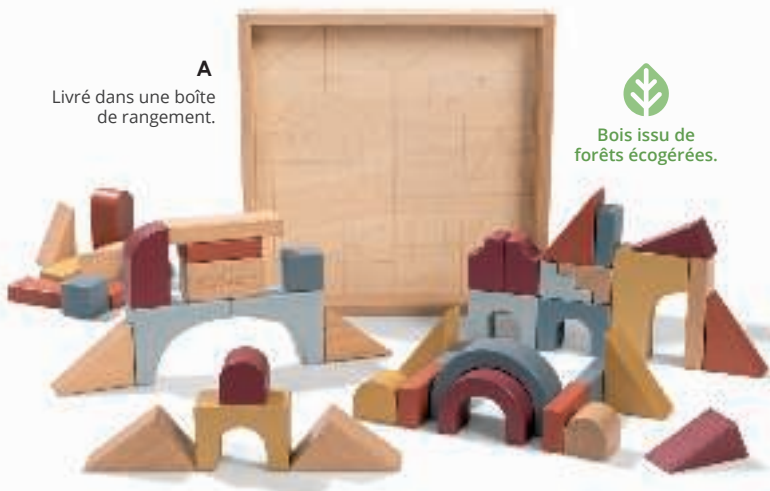

Construction à empiler

A + 2 ans
BLOCS DE CONSTRUCTION MULTIFORMES Lattes : L: 9 cm - l: 3 cm - ép: 1,5 cm. Réalisé en BOIS. Livré dans une boîte de rangement.

59 966 les 44

B + 2 ans
BLOCS DE CONSTRUCTION MULTICOLORES Grande latte : L: 9 cm - l: 3 cm - H: 1,5 cm. Réalisé en BOIS. Livré dans une boîte de rangement.

60 239 les 100

C + 18 mois
BLOCS DE CONSTRUCTION Composé de : 50 pièces. Cube : Côté : 3 cm. Réalisé en BOIS. Livré dans une boîte de rangement.

60 958 les 50

D + 3 ans 
BLOCS DE CONSTRUCTION Arc-en-ciel Réalisez des constructions hautes en couleurs ! Un ensemble idéal pour comparer et reconnaître les formes et les couleurs. Plateau : L: 34 cm - l: 26 cm. Grand carré : Côté: 12 cm. Réalisé en BOIS.

56 352 les 38

E + 3 ans **nouveau**
JEU DE CONSTRUCTION Geoblox maximix Les différentes formes, basées sur des triangles équilatéraux, s'ajustent avec aisance et fluidité. L'enfant assemble les pièces au gré de son imagination, formant ainsi des structures en 2D (ex : mandalas) ou en 3D. Trapèze : L: 5,6 cm - l: 1,7 cm - H: 1,7 cm. Réalisé en BOIS. Livré dans une boîte de rangement.

63 036 les 60



2-en-1,
le couvercle sert
aussi de boîte à forme !

C 
Bois issu de
forêts écogérées.

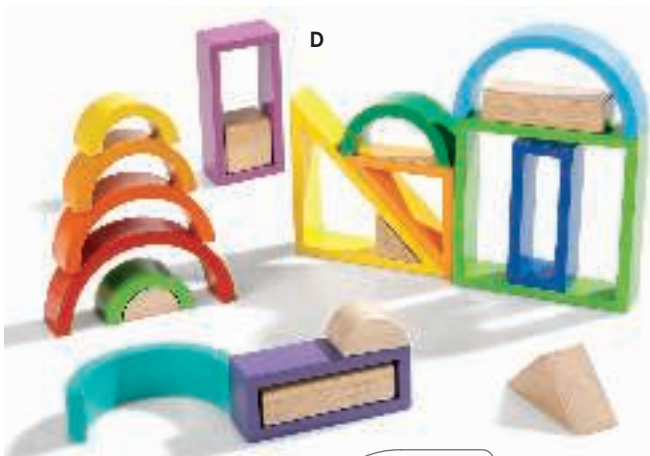

D



Livré dans
une boîte de
rangement.



Bois issu de
forêts écogérées.

E



Attention !  
Interdit aux moins de 36 mois, petites pièces, risque d'étouffement.



Piks a été conçu en s'inspirant de recherches et de solutions alternatives aux **troubles de l'attention** et de la **concentration** (TDAH).

Double Médaille d'Or
au Concours Lépine (2018 & 2019).



Bois issu de forêts écogérées.



+ 12 mois
GALETS À EMPILER
MULTI-TAILLES Naturels
Plus grand galet : Ø 14 cm.
60 908 les 7

*Facile à manipuler, ludique et innovant,
ce jeu promet des heures d'amusement !*



+ 3 ans

JEU DE CONSTRUCTION OPPI PIKS Pas si simple de réaliser la plus haute structure en plaçant les cônes et les planchettes de bois les uns par dessus les autres ! Le silicone agrippe le bois et offre de nombreuses possibilités de construction : verticale, horizontale, torsadée, combinée, etc. Plus grande planche : L: 25,5 cm. Réalisé en BOIS et SILICONE (non toxique).

K 24 pièces	60 382	l'ensemble
L 64 pièces	60 381	l'ensemble
M 128 pièces	60 379	l'ensemble

+ 2 ans

GALETS À EMPILER Ces galets inspirés des pierres naturellement polies invitent les enfants à manipuler, caresser, empiler et construire en suivant les modèles des cartes d'inspiration ou en laissant libre cours à leur créativité. Les différentes tailles aident les enfants à comprendre le poids, la gravité et l'équilibre. Composé de : 20 galets et 10 cartes d'inspiration. Plus grand galet : L: 12,5 cm - l: 6 cm. Réalisé en BOIS. Livré dans une boîte de rangement.

59 952 l'ensemble

+ 2 ans

ROCHERS EN BOIS À EMPILER Ces rochers s'empilent de différentes façons pour créer des tours et formes uniques. Les enfants découvrent ainsi les principes fondamentaux de l'équilibre. Leur poids et leur aspect légèrement rugueux apportent du réalisme à ce joli jeu. Plus grand rocher : L: 12 cm - l: 6 cm - H: 2,5 cm. Réalisé en BOIS.

61 522 les 20



+ 4 ans

JEU DE CONSTRUCTION Playstix Playstix, un jeu de construction original pour créer de nombreuses réalisations. Le principe est simple : il suffit d'empiler les pièces les unes en travers des autres. Chaque longueur possède son code couleur pour une identification rapide. Les pièces ne sont pas fixées entre elles et se démontent très facilement. Pour bloquer les pièces, il existe une technique d'emboîtement expliquée dans le livret inclus. Petite pièce : L: 1,5 cm - Grande pièce : L: 16 cm. Réalisé en PLASTIQUE. Livret pédagogique inclus.



Translucides, elles s'utilisent avec un tableau lumineux dans le cadre d'activités sensorielles et pédagogiques.

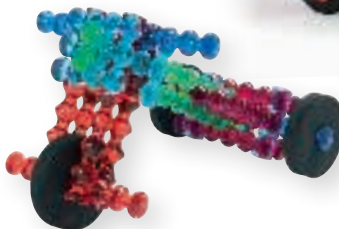

F Set classique	42 452	les 150
G Set deluxe	42 453	les 211
H Set translucide	61 418	les 105



C



B



A



Exerce la motricité fine.
Apprentissage des couleurs.
Découverte des notions de
tailles et volumes.
Eveil sensoriel (toucher).



D



E



G



H

+ 10 mois

PERLES À ASSEMBLER Lalaboom Ces perles aux couleurs vives offrent de nombreuses applications pour exercer sa motricité fine : clipser, visser, empiler, lacer. Leurs reliefs apportent une dimension sensorielle pour encore plus de découvertes. Perle ronde : Ø 5 cm. Réalisé en PLASTIQUE.

A	24 pièces	59 875
	48 pièces	59 876
B	Animaux	63 507

nouveau

C + 10 mois

nouveau

FORMES ET PERLES Lalaboom Ces perles et formes géométriques aux couleurs vives offrent de nombreuses possibilités pour exercer sa motricité fine : clipser, assembler, visser. Leurs reliefs apportent une dimension sensorielle pour encore plus de découvertes. Composé de : 8 perles et 4 formes géométriques. Perle ronde : Ø 5 cm. Réalisé en PLASTIQUE.

62 834 l'ensemble

D + 18 mois

ARCHES D'ACTIVITÉS Lalaboom Composé de : 13 pièces dont 8 demi-perles et 5 arches. Plus grande arche : L: 16,5 cm - l: 6 cm - H: 8,5 cm. Réalisé en PLASTIQUE.

59 878 l'ensemble

+ 12 mois

PERLES GÉANTES SENSORIELLES À CLIPSER Des perles très colorées et sensorielles en plastique souple à emboîter les unes aux autres pour former une chaîne. En manipulant les pièces, les enfants découvrent les différentes formes, mais aussi les couleurs, ils améliorent leur motricité tout en développant leur imagination. L: 9 cm - l: 4,5 cm. Réalisé en PLASTIQUE.

les 30

E	N°1	49 650
F	N°2	49 651

MAXI LOT PERLES GÉANTES SENSORIELLES À CLIPSER	56 743 les 60
---	------------------

G + 18 mois

nouveau

JEU DE CONSTRUCTION Chainons tactiles géants Composé de : 16 pièces et 12 fiches d'activités recto-verso. L: 14 cm - l: 9,5 cm. Réalisé en PLASTIQUE. Livré dans une boîte de rangement.

63 937 l'ensemble

JEU DE CONSTRUCTION Chainons tactiles géants	63 938 l'ensemble
32 pièces et 24 fiches d'activités recto-verso.	-

H + 18 mois

JEU DE CONSTRUCTION Chainons tactiles Chainon : L: 6,5 cm - l: 5,5 cm. Réalisé en PLASTIQUE.

50 155 les 50

MAXI LOT CHAINONS TACTILES	56 744 les 200
-----------------------------------	-------------------

**60
pièces !**

+ 2 ans

**JEU DE CONSTRUCTION
Les grands chainons**
Chainon L: 6,3 cm - l: 4,3 cm - ép: 0,5 cm.

12 065 l'ensemble

+ 2 ans

PERLES GÉANTES À CLIPSER
L: 7,5 cm - l: 4,2 cm.

53 801 les 24



Construction à clipser

I + 18 mois

BLOCS DE CONSTRUCTION Réalisées en plastique résistant, ces pièces offrent aux enfants la possibilité de réaliser des constructions aussi diverses qu'originales. Ces pièces en plastique de grande taille aux formes arrondies conviennent parfaitement à la préhension des plus jeunes. H: 11 cm - ép: 1,5 cm. Réalisé en PLASTIQUE. Lavage au lave-vaisselle.



Grandes chenilles

02 623

les 41



Grands blocs

02 622

les 30



Grands poissons

02 624

les 30



Grands étoiles

02 626

les 20

MAXI LOT BLOCS DE CONSTRUCTION

38 126
l'ensemble

J + 3 ans

JEU DE CONSTRUCTION Animatch Grande patte L: 20 cm - Ø 2,8 cm. Réalisé en PLASTIQUE.

45 293

les 31

+ 18 mois

CONSTRUCTION Kim Buni Pièce principale : L: 16 cm - l: 15,5 cm - ép: 3 cm.

K MAXI Kim Buni

les 36

02 606

MAXI LOT Les Maxis Kim Buni

38 785
les 72

CONSTRUCTION Kim Buni Pièce principale : L: 8 cm - l: 7,5 cm - ép: 1,5 cm.

L MINI Kim Buni

les 74

02 605

MAXI LOT Les Minis Kim Buni

38 783
les 148

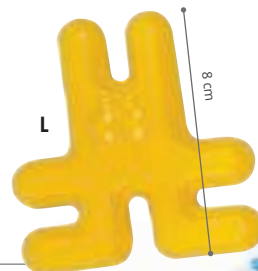

Construction et motricité fine



+ d'infos sur notre site



+ 18 mois

JEU DE CONSTRUCTION Les grands équilibristes
Équilibriste : L: 13,5 cm - l: 11,5 cm - ép: 2 cm.

02 625

les 40



+ 3 ans

JEU DE CONSTRUCTION Aniclips 50 pièces
Élément Ø 5 cm - ép: 3 cm.

02 436

les 50



+ 3 ans

LA PIEUVRE OCTOPUS Aniclips à construire
Tête H: 16,5 cm - Ø 9,5 cm.

25 993

les 51



Attention !
Interdit aux moins de 36 mois, petites pièces, risque d'étouffement.

B
96 pièces !



Les pièces s'encastrent pour former des tours.



C



A
Plastique très résistant

Système de rotation sur pivot

Construction à clipser

A + 2 ans

CLACKS DE CONSTRUCTION En assemblant les pièces les unes aux autres, vous réaliserez une multitude de figures grâce au système de rotation. L: 8 cm - Côté : 3 cm. Réalisé en PLASTIQUE.

31 137 les 40

MAXI LOT CLACKS DE CONSTRUCTION

31 139
les 80

B + 3 ans

JEU DE CONSTRUCTION Hexagones Colorées et légères, les pièces de ce jeu de construction s'imbriquent pour former de grandes mosaïques et sont très faciles à manipuler par les plus petits. Composé de : 96 pièces et 8 cartes d'activité recto-verso. Pièce hexagonale : côté 7 cm. Réalisé en PLASTIQUE.

49 197 l'ensemble

C + 3 ans

JEU DE CONSTRUCTION Mobilo Les pièces de connexion permettent de réaliser des constructions articulées. Cube Côté : 3,8 cm. Réalisé en PLASTIQUE.

120 pièces 45 264 l'ensemble
426 pièces et 16 fiches 47 877 l'ensemble

D + 4 ans

JEU DE CONSTRUCTION Linkazoo Jeu de construction ludique où les singes se suspendent aux arbres et les serpents se promènent sur les éléphants. Chaque pièce dispose d'un ou plusieurs connecteurs leur permettant de se brancher les unes aux autres. Composé de : 74 pièces et 12 fiches. Renne : H: 8 cm - Carte : L: 8,5 cm - l: 6 cm. Réalisé en PLASTIQUE.

49 198 l'ensemble

E + 4 ans

JEU DE CONSTRUCTION Clics Colorés et légers, les blocs de construction Clics se fixent les uns aux autres et s'inclinent pour donner une forme arrondie. Très faciles à manipuler par les plus petits. Côté: 5 cm. Réalisé en PLASTIQUE. Livré dans une boîte de rangement.

360 pièces 55 959 les 360
650 pièces 55 961 les 650



D



+ 5 ans
CUBES DE CONSTRUCTION MathLink
Composé de : 200 cubes et 20 modèles de construction. Cube : 2 cm.
57 993 l'ensemble

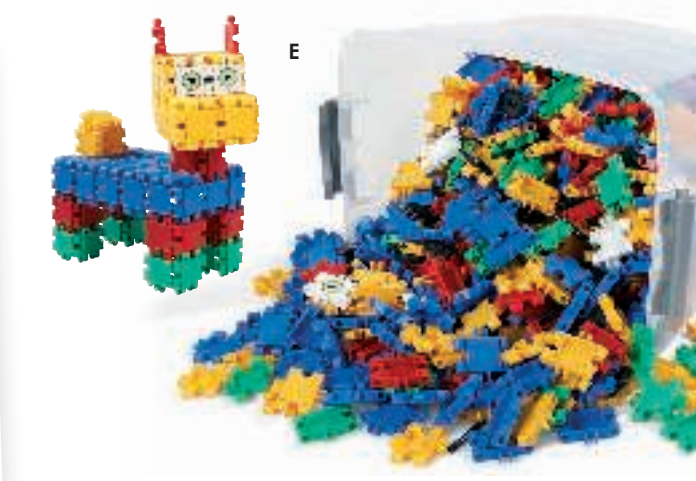

E



F



Les pièces s'assemblent entre elles par simple clipsage.



G



F + 3 ans
JEU DE CONSTRUCTION Les acrobates 100 pièces Acrobate : H: 9,5 cm - Anneau : Ø 9,3 cm. Réalisé en PLASTIQUE.

26 010 les 100

G + 3 ans
JEU DE CONSTRUCTION Acrozoo Les Acrozoo s'accrochent par les pattes pour se rejoindre et former des cercles, des rondes, des pyramides... Compatibles avec les acrobates. Composé de : 68 animaux et 12 anneaux. Anneau : Ø 9 cm. Réalisé en PLASTIQUE.

59 253 les 80

H + 5 ans
JEU DE CONSTRUCTION Stick & Co 350 pièces Toutes les réalisations sont possibles avec ce jeu de construction stimulant la dextérité et la réflexion. Les pièces sont modulables et compatibles avec les jeux Acrobates et Acrozoo. Pièce ronde : Ø 9 cm. Réalisé en PLASTIQUE.

56 391 les 350



H Utilisation de plastique 100 % recyclable.

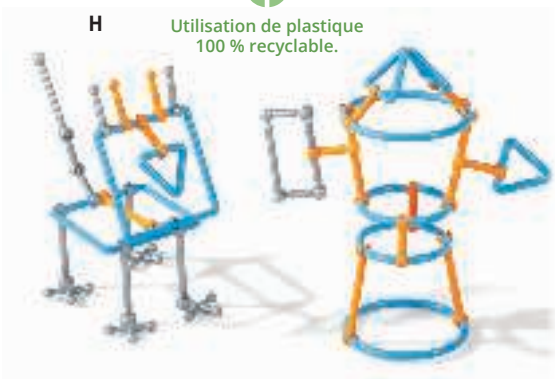

Construction à encastrer



L



K



M



N

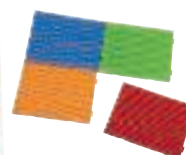

+ 2 ans
JEU DE CONSTRUCTION Bristle Blocks Une multitude de pièces aux formes et aux couleurs variées à encastrer pour créer des univers imaginaires, développer la motricité fine, le repérage dans l'espace et le langage. Brique L: 13,5 cm - I: 5 cm - ép: 2 cm. Réalisé en PLASTIQUE.

I	Lot de 50 pièces	51 081	les 50
J	Lot de 112 pièces	47 858	les 112
K	Lot de 56 pièces - La jungle	42 024	les 56
L	Lot de 66 pièces - La ferme	44 879	les 66
M	Lot de 85 pièces - La famille	42 025	les 85
N	Lot de 4 plaques	42 023	les 4

K + M **MAXI LOT JEU DE CONSTRUCTION Bristle Blocks** 42 734 l'ensemble

* > **Attention !**
 Interdit aux moins de 36 mois, petites pièces, risque d'étouffement.

Construction à encastrer



Matière biosourcée 100 % recyclable.

Pour lutter contre le gaspillage des ressources naturelles, et en particulier contre l'utilisation de dérivés du pétrole pour la fabrication du plastique, ces briques sont fabriquées avec un matériau, issu des restes de la canne à sucre, aussi résistant et durable que le plastique traditionnel.

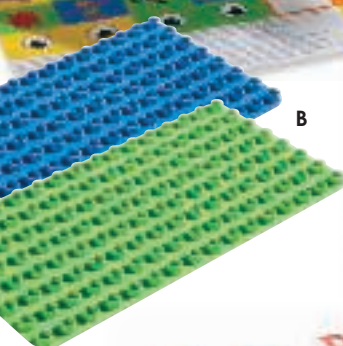

A + 18 mois

BRIQUES DE CONSTRUCTION ÉCO-CONÇUES Avec leurs autocollants à apposer librement, leurs couleurs chatoyantes et les possibilités de construction infinies, ces briques encouragent les enfants à développer leur imagination. Réalisé en MATIÈRE BIOSOURCÉE.

40 pièces	40 briques et 1 planche de stickers.	55 599
100 pièces	100 briques et 1 planche de stickers.	55 601

l'ensemble

B + 18 mois

PLAQUE DE CONSTRUCTION ÉCO-CONÇUE Constitués à 100% de polyéthylène végétal, issu de déchets inutilisés de la canne à sucre, cette plaque est un élément indispensable afin de réaliser une base parfaite pour toutes les constructions avec nos briques. L: 25,5 cm - l: 12,8 cm. Réalisé en MATIÈRE BIOSOURCÉE. Coloris au choix : BLEU (002) - VERT (008).

55 603

l'unité

KIT PLAQUES DE CONSTRUCTION ÉCO-CONÇUES

58 955
les 3

+ 18 mois

BRIQUES DE CONSTRUCTION ÉCO-CONÇUES Les enfants apprennent à reconnaître les chiffres et les lettres et découvrent les premières notions de calcul, de lecture et d'écriture avec ces briques. Réalisé en MATIÈRE BIOSOURCÉE.

l'ensemble

C Les chiffres	1 plaque, 17 briques blanches, 9 briques de couleur et 1 planche de stickers.	55 597
D Les lettres	1 plaque, 26 briques blanches, 9 briques de couleur et 1 planche de stickers.	55 598

MAXI LOT BRIQUES DE CONSTRUCTION ÉCO-CONÇUES Les chiffres et lettres

59 015
l'ensemble



E



Sans danger :
plastique souple,
aucun angle vif.
Hygiénique :
lavable à l'eau

+ 12 mois

CONSTRUCTION SOFT CUBES Ces jeux de construction aux couleurs acidulées et aux formes variées stimulent la créativité et développent la motricité fine. Leur matière souple assure une manipulation sans danger pour les tout-petits. Réalisé en PLASTIQUE.

E Les briques	Brique : L: 11,5 cm - l: 5,5 cm.	41 784	les 32
F Les véhicules	Voiture : L: 14 cm - l: 8 cm - H: 7,5 cm.	41 785	les 30
G Les animaux	Animal : L: 8 cm - H: 12,5 cm.	41 786	les 40

E + F + G **MAXI LOT CONSTRUCTION SOFT CUBES**

42 271
l'ensemble

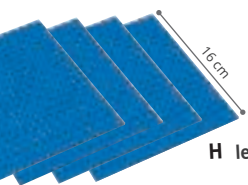

H les 4

Q-BRICKS

Compatibles avec la plupart des briques existantes sur le marché.

H + 3 ans

PLAQUES DE CONSTRUCTION Cette plaque est un élément indispensable afin de réaliser une base parfaite pour toutes les constructions avec nos briques. Côté : 16 cm. Réalisé en PLASTIQUE. Coloris au choix : BLEU (002) - VERT (008).

61 596

les 4

+ 3 ans

BRIQUES DE CONSTRUCTION

Brique carrée : Côté: 1,5 cm - H: 1,2 cm. Réalisé en PLASTIQUE.

l'ensemble

I 300 pièces avec boîte Assortiment de 6 couleurs (rouge, bleu, jaune, vert, noir et blanc) et 5 tailles de briques. 61 597

J 500 pièces avec valise Assortiment de 6 couleurs (rouge, bleu, jaune, vert, noir et blanc) et 7 tailles de briques. 61 599

K 1000 pièces Assortiment de 6 couleurs (rouge, bleu, jaune, vert, noir et blanc) et 3 tailles de briques. 61 601



L + 18 mois

GRANDE PLAQUE DE BASE LEGO® DUPLO® Côté: 38 cm. Réalisé en PLASTIQUE. Coloris VERT (008).

61 715

l'unité

M + 18 mois

BOÎTE DE BRIQUES CRÉATIVES DELUXE LEGO® DUPLO® 85 Pièces Composé de : 85 pièces (dont 3 personnages et 1 voiture), 1 boîte de rangement et 1 livret d'idées. Assortiment de 11 couleurs différentes. Personnage fille : L: 5,5 cm - l: 4,5 cm - ép: 2,2 cm. Réalisé en PLASTIQUE.

61 895

l'ensemble

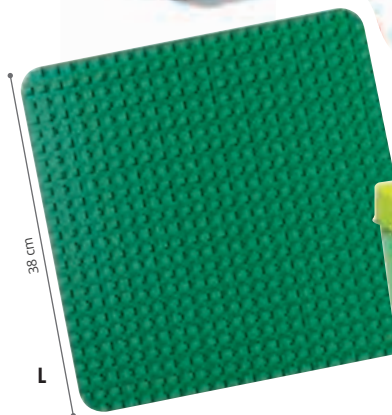

L



M

N + 4 ans

PLAQUE DE BASE LEGO® Côté: 25 cm. Réalisé en PLASTIQUE. Coloris au choix : BLEU (002) - VERT (008).

61 714

l'unité



Favorise l'imagination et la créativité. Stimule la concentration. Exerce la dextérité.

O + 4 ans

BOÎTE DE BRIQUES CRÉATIVES DELUXE LEGO® 790 Pièces Composé de : 790 pièces (dont 2 plaques de base, 3 paires d'yeux, 6 pneus et 6 jantes), 1 boîte de rangement et 1 livret d'idées. Assortiment de 33 couleurs différentes. Comprend 8 types de fenêtres et de portes différents avec 8 cadres différents. Tous les modèles présentés peuvent être construits avec cet ensemble simultanément. Brique carrée : Côté: 1,5 cm - H: 1,2 cm. Grande plaque : Côté: 16 cm. Petite plaque : L: 12 cm - l: 6 cm. Réalisé en PLASTIQUE.

61 716

l'ensemble

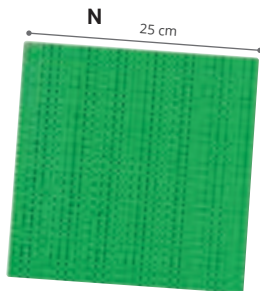

N

25 cm



O



Attention !

Interdit aux moins de 36 mois, petites pièces, risque d'étouffement.



Bois issu de forêts
écogérées.

60 pièces
et 4 fiches
modèles.



A

B

100 pièces,
16 fiches modèles
et 40 pastilles
autocollantes.



nouveau *

JEU DE CONSTRUCTION À ENCASTRER Avec ces pièces de différentes formes, de multiples possibilités s'offrent aux enfants pour construire des formes en 2D ou en 3D. Ils suivent les fiches modèles pour réaliser, étape par étape, des structures toujours plus impressionnantes ! Réalisé dans une boîte de rangement. l'ensemble

A 60 pièces	+ 4 ans	Lattes : L: 8 cm - l: 2 cm - ép: 0,9 cm.	63 629
B 100 pièces	+ 6 ans	L: 7 cm - l: 2 cm - ép: 1 cm.	62 842

Construction à encastrer

➔ Retrouvez nos châteaux et figurines p. 472 à p. 473

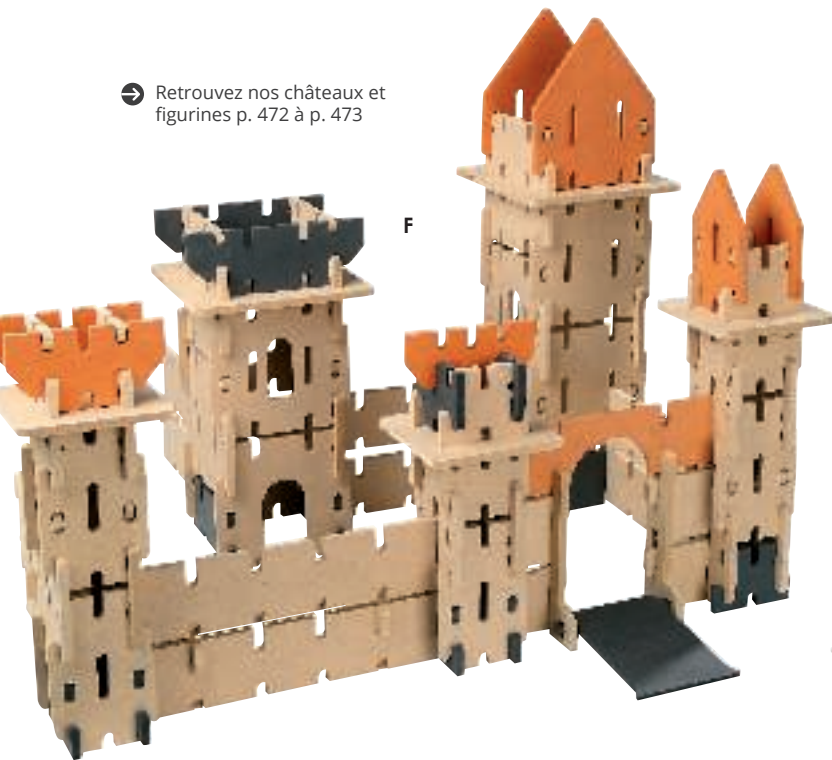

F

Construire son propre château,
un vrai jeu d'enfants !
Les éléments sont tous compatibles
et permettent une infinité de
combinaisons pour réaliser des
structures vastes et complexes. Ils
s'assemblent grâce à un système
d'emboîtement astucieux
et extrêmement ludique.
L'imagination fera le reste.

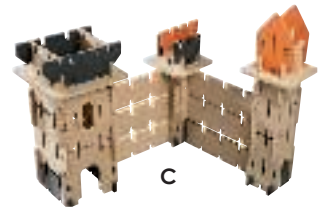

C



D

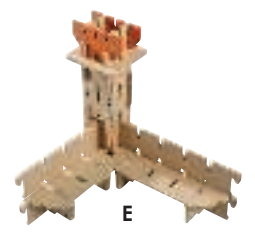

E

+ 3 ans

CHÂTEAU FORT À CONSTRUIRE Pièce : L: 15 cm - l: 14,5 cm - ép: 1 cm. Réalisé en BOIS.

C Philippe Auguste	44 pièces.	Dim. monté : L: 50 cm - l: 46 cm - H: 45 cm.	45 802	l'ensemble
D Donjon Louis Le Pion	23 pièces.	Dim. monté : L: 19 cm - l: 19 cm - H: 57 cm.	45 803	l'ensemble
E Tour Charles Le Bel	23 pièces.	Dim. monté : L: 36 cm - l: 36 cm - H: 38 cm.	45 804	l'ensemble
F MAXI LOT CHÂTEAU FORT À CONSTRUIRE	C + D + E		45 954	l'ensemble





+ 3 ans
JEU DE CONSTRUCTION Texo Composé de : 100 pièces et un livret d'activités. La plus grande pièce en bois: L: 25 cm - l: 1,8 cm. Réalisé en BOIS et PLASTIQUE. Livré dans une boîte de rangement.
 56 695 l'ensemble



+ 3 ans
JEU DE CONSTRUCTION Incastro 15 façons différentes d'assembler les pièces rendent ce jeu très facile d'utilisation. Pièce : Côté: 3,5 cm. Réalisé en PLASTIQUE.

250 pièces	58 156	les 250
500 pièces	58 615	les 500



+ 4 ans
JEU DE CONSTRUCTION IO Blocks standards 500 pièces Composé de : 500 pièces et 19 fiches modèles recto/verso. Pièce en forme de H : Côté: 3,7 cm. Réalisé en PLASTIQUE. Livré dans une boîte de rangement.
 52 046 l'ensemble



+ 2 ans
JEU DE CONSTRUCTION Colorconnecteurs
 Connecteur : Côté: 6,5 cm. Réalisé en PLASTIQUE.
 49 258 les 72

MAXI LOT COLORCONNECTEURS 56 748 les 216



+ 3 ans
JEU DE CONSTRUCTION Morphon Carré :
 Côté : 3,2 cm - H: 1,9 cm. Réalisé en PLASTIQUE.
 l'ensemble

185 pièces et 4 fiches d'activités.	58 161
300 pièces, 5 fiches modèles et 1 bac.	58 162

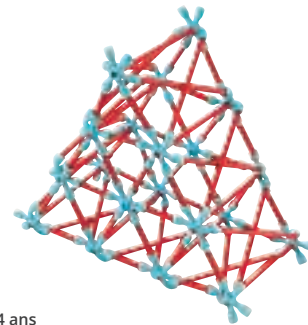

+ 4 ans
JEU DE CONSTRUCTION Flexistix Composé de : 133 pièces et des fiches modèles. Le plus grand bâton : L: 14 cm - Ø 0,5 cm. Réalisé en BAMBOU.
 55 191 l'ensemble

Version géante pour encore plus de fun !



+ 4 ans
JEU DE CONSTRUCTION GÉANT Flexistix XXL
 Les petits constructeurs s'amuseront à construire une multitude de formes et de structures. Les bâtons de bambou et les connecteurs flexibles s'assemblent afin de reproduire les exemples proposés ou de concevoir ses propres créations. Composé de : 500 pièces et 20 fiches modèles. Plus grand bâton : L: 26 cm - Ø 0,5 cm. Réalisé en BAMBOU.
 60 955 l'ensemble

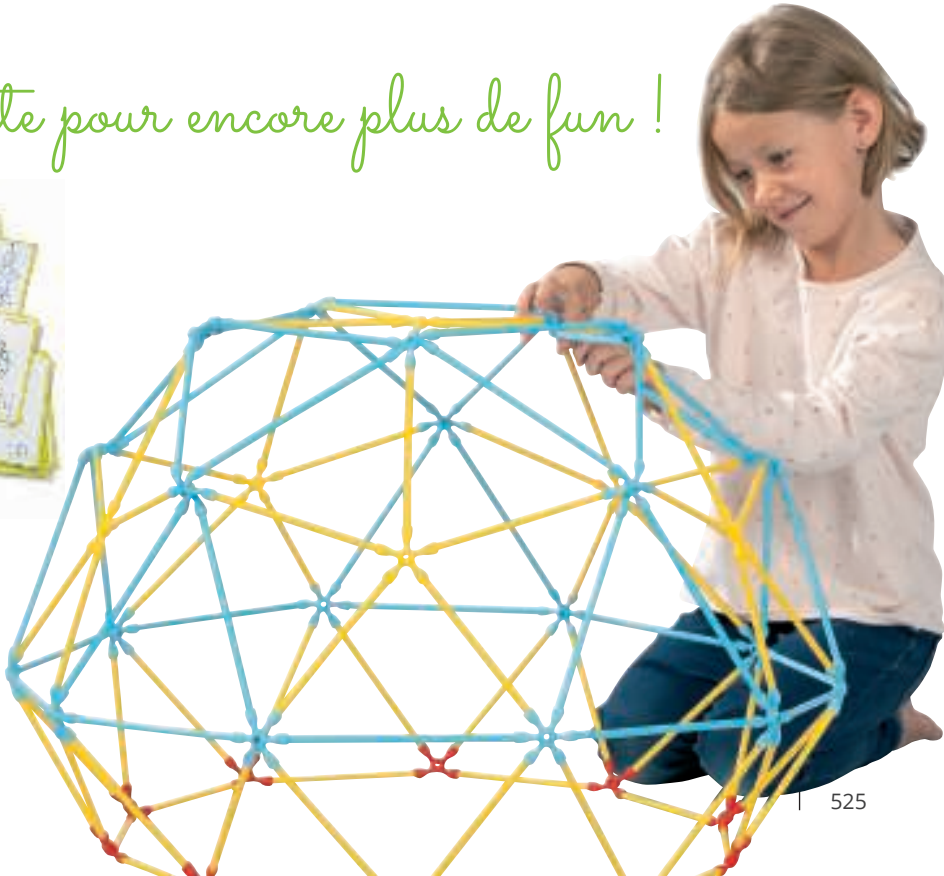



Construction translucide

Pour jouer avec un tableau lumineux

Les jeux de construction translucides sont des supports idéaux dans le cadre d'activités sensorielles. Les enfants observent le comportement de la lumière et le mélange des couleurs pour une expérience visuelle magique.



Exerce la **motricité fine**.

Favorise la représentation spatiale et l'apprentissage de la **symétrie**.

Stimule l'imagination et la **créativité**.

Favorise la **concentration**.



➔ Retrouvez nos tableaux lumineux page 27

C
les 96

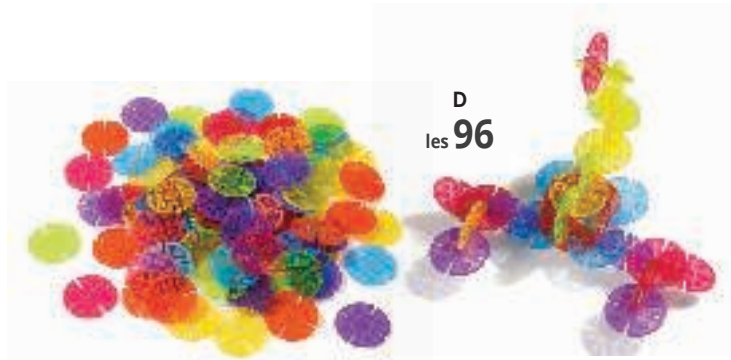

D
les 96



B
les 24

Souples

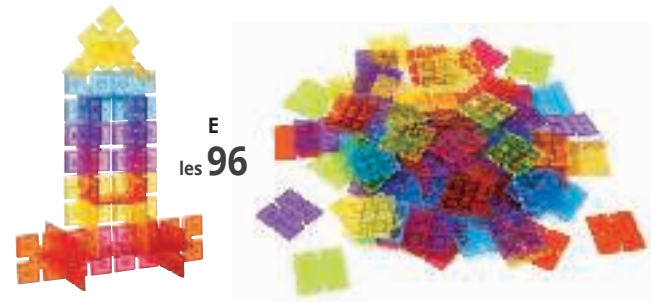

E
les 96

A + 12 mois

DISQUES DE CONSTRUCTION Translucides Assortiment de 2 tailles et 6 couleurs. Grands disques : Ø 6,3 cm. Petits disques : Ø 4 cm. Réalisé en PLASTIQUE. Livré dans une boîte de rangement.

61 472

les 510

B + 18 mois

BRQUES DE CONSTRUCTION Souples et translucides Ces briques souples et colorées favorisent la motricité fine et la coordination œil-main. Translucides, elles s'utilisent avec un tableau lumineux dans le cadre d'activités sensorielles et pédagogiques. L: 7,5 cm - l: 3,75 cm - H: 3 cm. Réalisé en PLASTIQUE SOUPLE.

53 804

les 24

MAXI LOT BRIQUES DE CONSTRUCTION Souples et translucides

56 745
les 72

+ 2 ans

JEU DE CONSTRUCTION Interlox Réalisé en PLASTIQUE. Livré dans une boîte de rangement.

les 96

C leaves	Pièce : L: 6 cm - l: 4 cm - ép: 0,3 cm.	nouveau	62 228
D discs	Ø 5 cm.		58 142
E squares	L: 5 cm.		58 143

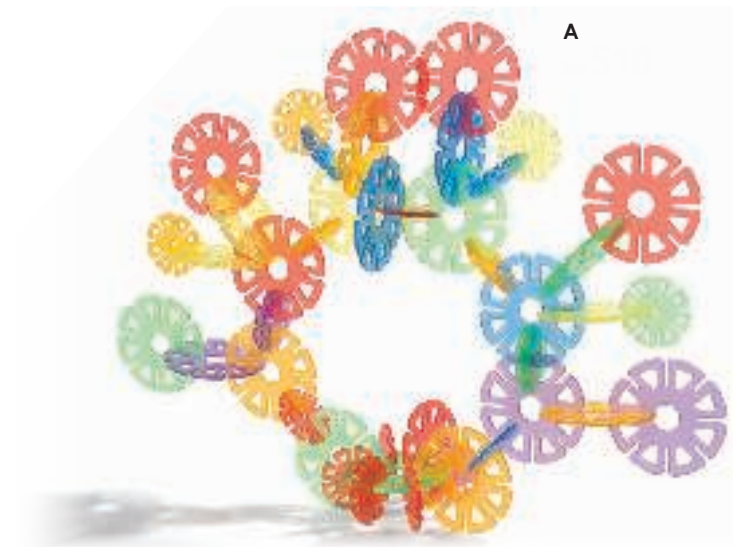

A

F
les 25



H
100
pièces.

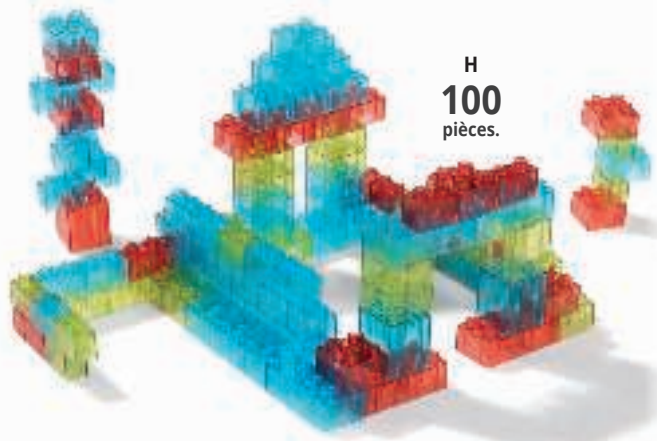

I
les 1000



G
les 50

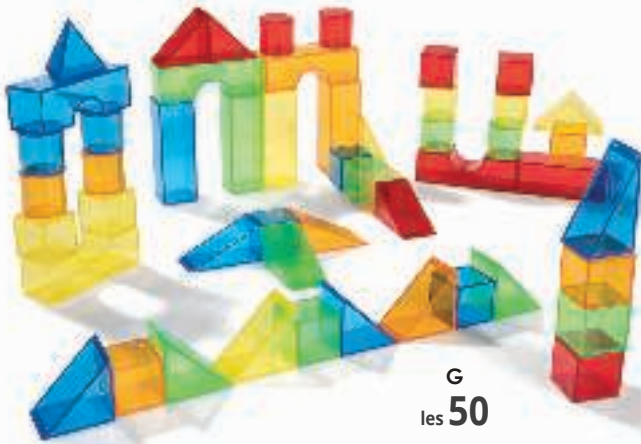

F + 3 ans

nouveau *

BLOCS DE CONSTRUCTION TRANSPARENTS Ces blocs transparents aux multiples formes sont des supports idéaux pour observer le comportement de la lumière lorsqu'elle traverse les formes (la réfraction, les ombres, la distorsion). Associés à un tableau lumineux, ils offrent une expérience visuelle originale. Assortiment de 17 formes. Grande arche : L: 8 cm - l: 8 cm - ép: 2 cm. Réalisé en PLASTIQUE. Livré dans une boîte de rangement.

63 038

les 25

G + 3 ans

*

BLOCS DE CONSTRUCTION Translucides Assortiment de 5 formes et 5 couleurs. Rectangle : L: 9,8 cm - l: 3,2 cm - ép: 3,2 cm. Réalisé en PLASTIQUE. Livré dans une boîte de rangement.

60 943

les 50

H + 3 ans

*

BRIQUES DE CONSTRUCTION Translucides Rectangle : L: 6,5 cm - l: 3 cm - ép: 2,5 cm. Réalisé en PLASTIQUE. Livré dans une boîte de rangement.

60 942

les 100

I + 3 ans

*

CAPSULES Translucides ASSORTIMENT de 6 couleurs. Ø 2 cm. Réalisé en PLASTIQUE. Livré dans une boîte de rangement.

60 944

les 1000

J + 5 ans

nouveau *

PETITES BRIQUES DE CONSTRUCTION Translucides Assortiment de 6 couleurs (rouge, bleu, jaune, vert, noir et blanc) et 5 tailles de briques. Brique carrée : Côté: 1,5 cm - H: 1 cm. Réalisé en PLASTIQUE. Livré dans une boîte de rangement.

63 631

les 300

K + 5 ans

nouveau *

JEU DE CONSTRUCTION Connexions translucides Ces pièces translucides s'emboîtent simplement pour des possibilités de construction infinies en 2D ou 3D. S'utilisent avec des tables lumineuses pour une expérience sensorielle. Composé de : 56 pièces et 8 fiches d'activités. Assortiment de 3 formes et 4 couleurs. Carré : Côté: 7,2 cm. Réalisé en PLASTIQUE. Lavage: désinfection en surface.

63 487

l'ensemble

J
les 300



56 pièces et
8 fiches d'activités transparentes.

K

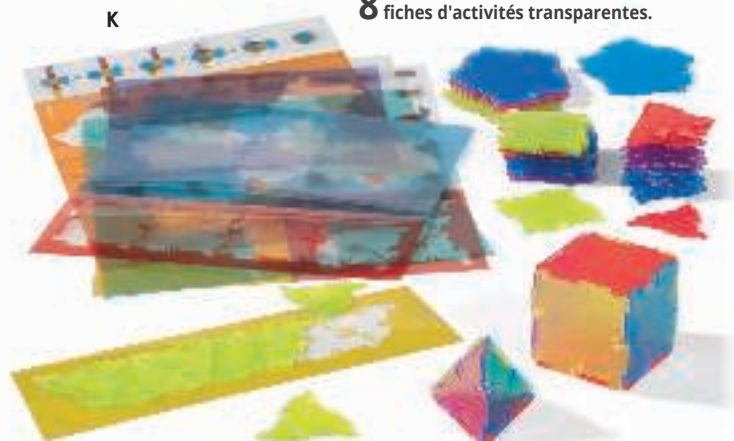

* >  **Attention !**
Interdit aux moins de 36 mois, petites pièces, risque d'étouffement.

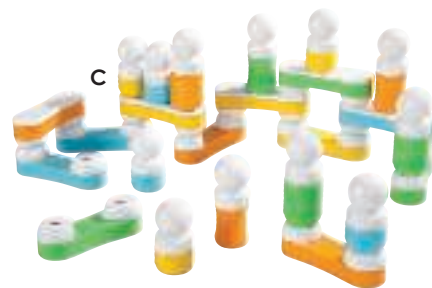
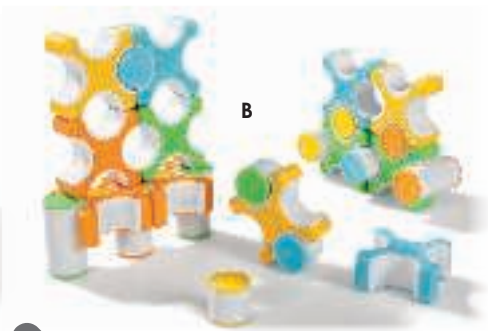
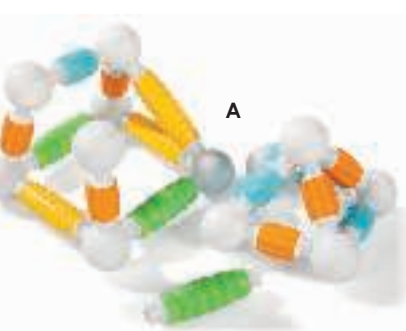

Construction magnétique GRIPPIES

+ 18 mois

Stimulation tactile et sensorielle

Les jeux de construction Grippies associent l'exploration tactile et la stimulation sensorielle grâce aux pièces de différentes formes. Les pièces sont de grande taille, au toucher doux pour une préhension facile par les plus petits.



Toucher doux et antidérapant.
Reliefs pour une stimulation tactile.

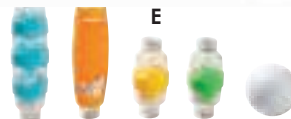
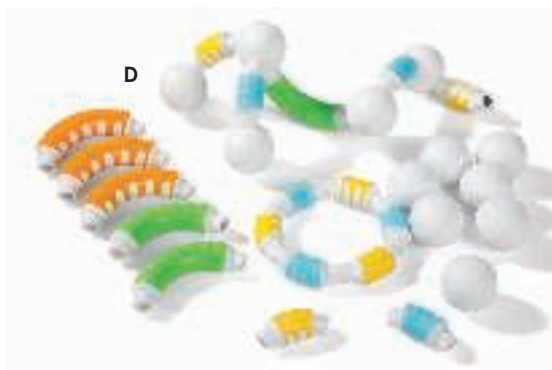

A CONSTRUCTION MAGNÉTIQUE Grippies Builders Grand bâton : L: 11,5 cm - Boule: Ø 4,9 cm. Réalisé en PLASTIQUE et CAOUTCHOUC. Livré dans une boîte de rangement.

30 pièces	52 045	les 30
60 pièces	52 756	les 60 -

B CONSTRUCTION MAGNÉTIQUE Grippies Stackers Petit cylindre : Ø 3,8 cm - L: 3,7 cm. Croix : L: 7,5 cm - l: 7,5 cm. Réalisé en PLASTIQUE et CAOUTCHOUC. Livré dans une boîte de rangement.

24 pièces	54 305	les 24
48 pièces	54 379	les 48 -

D CONSTRUCTION MAGNÉTIQUE Grippies Curves Pièce : L: 11 cm - Boule : Ø 5 cm. Réalisé en PLASTIQUE et CAOUTCHOUC. Livré dans une boîte de rangement.

30 pièces	56 358	les 30
60 pièces	56 755	les 60 -

F CONSTRUCTION MAGNÉTIQUE Grippies Windows Pièce : L: 10,5 cm - Boule : Ø 4,5 cm. Réalisé en PLASTIQUE et CAOUTCHOUC. Livré dans une boîte de rangement.

24 pièces	56 359	les 24
48 pièces	56 756	les 48 -

C CONSTRUCTION MAGNÉTIQUE Grippies Links Petite pièce : Ø 3,5 cm - L: 7 cm. Grande pièce : L: 11 cm - l: 4,2 cm. Réalisé en PLASTIQUE et CAOUTCHOUC. Livré dans une boîte de rangement.

24 pièces	54 304	les 24
48 pièces	54 372	les 48 -

E CONSTRUCTION MAGNÉTIQUE Grippies Shakers Pièce : L: 7 cm - Boule : Ø 5 cm. Réalisé en PLASTIQUE et CAOUTCHOUC. Livré dans une boîte de rangement.

30 pièces	56 357	les 30
60 pièces	56 754	les 60 -

G CONSTRUCTION MAGNÉTIQUE Grippies Waves Pièce : L: 8 cm - l: 7,5 cm - ép: 4 cm. Réalisé en PLASTIQUE et CAOUTCHOUC. Livré dans une boîte de rangement.

20 pièces	58 949	les 20
40 pièces	58 957	les 40 -





Matière biosourcée 100 % recyclable.



Betty,
Designer chez
Wesco

Avec les jeux de construction magnétiques, les enfants découvrent les effets d'attraction et de répulsion. Notre gamme propose de grosses pièces faciles à manipuler et à assembler pour les plus petits.



nouveau

Construction magnétique WESMAG

+ 12 mois

Pour des créations sans limites
dès le plus jeune âge !



Pièces de **grande taille** faciles à saisir.

Découverte des **effets d'attraction et de répulsion** grâce au magnétisme.

Stimule la perception des couleurs et la reconnaissance des formes en 2D et 3D.

Développe la motricité fine.

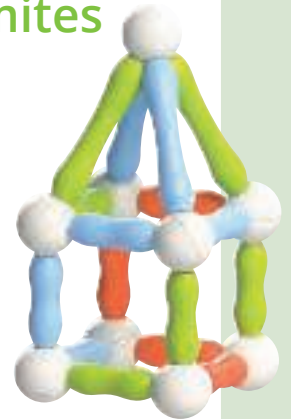

JEU DE CONSTRUCTION MAGNÉTIQUE WESMAG ÉCO-RESPONSABLE Avec ces bâtonnets magnétiques en matière biosourcée, les enfants découvrent les effets d'attraction et de répulsion du magnétisme tout en s'amusant. Facile à assembler, les pièces de grande taille et leur forme est adaptée aux petites mains pour faciliter leur préhension. Grand bâtonnet : L: 12 cm - Petit bâtonnet : L: 7 cm - Boule : Ø: 4.5 cm. Réalisé en MATIÈRE BIO-SOURCÉE (bâtonnets) et en MÉTAL (boules). l'ensemble

25 pièces	12 petits bâtonnets, 4 grands bâtonnets et 9 boules.	63 465
50 pièces	24 petits bâtonnets, 8 grands bâtonnets et 18 boules.	63 466
70 pièces	33 petits bâtonnets, 10 grands bâtonnets et 27 boules.	63 472
100 pièces	48 petits bâtonnets, 16 grands bâtonnets et 36 boules.	63 473





Power clic est composé de formes géométriques colorées qui permettent de réaliser des structures en 2D ou en 3D.

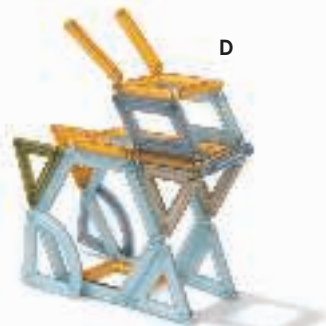
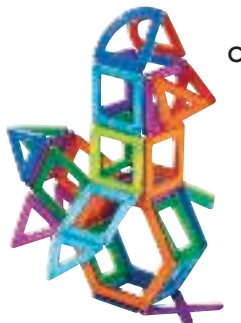
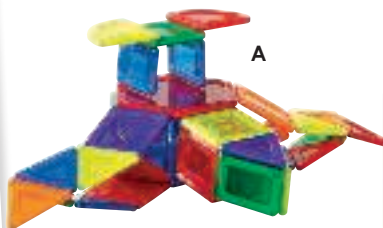

Construction magnétique

+ 3 ans

JEU DE CONSTRUCTION MAGNÉTIQUE Power clic solids Le carré : Côté : 6 cm. Réalisé en PLASTIQUE. Livré avec un guide pédagogique.

A	44 pièces	52 051	les 44
	94 pièces	52 053	les 94
B	natural 70 pièces	60 919	les 70

+ 4 ans

JEU DE CONSTRUCTION MAGNÉTIQUE Power clic classics Le carré : Côté : 6 cm. Réalisé en PLASTIQUE. Livré avec un guide pédagogique.

C	48 pièces	52 047	les 48
	100 pièces	52 052	les 100
D	natural 74 pièces	60 922	les 74



Idéal pour une classe. **E**

+ 5 ans

Sous la surveillance d'un adulte

MAXI KIT DE CONSTRUCTION MAGNÉTIQUE Géomag Les élèves peuvent expérimenter des formes géométriques 2D et 3D, construire, transformer, discuter et travailler sur des projets STEM comme suggéré dans le livret. Les pièces de différentes couleurs sont idéales pour créer des structures plus grandes et plus stables. Composé de : 168 billes, 266 barres magnétiques, 140 triangles, 120 carrés, 40 hexagones, 3 socles et 40 fiches modèles recto/verso. Carré : Côté : 6,5 cm. Réalisé en PLASTIQUE. Livré dans une boîte de rangement.

60 243 l'ensemble

+ 5 ans

Sous la surveillance d'un adulte

CONSTRUCTION MAGNÉTIQUE Géomag Ensemble de pièces magnétiques pour réaliser ses premières constructions facilement en assemblant barres et sphères. Idéal pour développer sa créativité tout en l'initiant aux bases du magnétisme. Bâton : L : 5,7 cm - l : 0,5 cm. Réalisé en PLASTIQUE.

F	35 pièces	55 963	les 35
G	64 pièces	55 964	les 64

F+G CONSTRUCTION MAGNÉTIQUE Géomag 99 pièces 56 757 les 99



F

@ + d'infos sur notre site



+ 12 mois
CONSTRUCTION Magnético
Cylindre : L : 5 cm - Ø 3 cm -
Véhicule : L : 10 cm - l : 5 cm.
Coloris DIVERS (171).

	42 pièces
33 812	l'ensemble
	170 pièces
33 814	l'ensemble

- +** **Sécurité** : aucun risque de se blesser grâce à leur matière en silicone.
- Hygénique** : les pièces passent au lave vaisselle.
- Exerce la **motricité fine**.
- Favorise la découverte des **couleurs**.
- Stimule l'**observation** et la **réflexion**.



Construction à ventouse

H + 3 ans *
JEU DE CONSTRUCTION Squigz Plus grande pièce : L: 10 cm - Ø 3 cm. Réalisé en SILICONE. Lavage au lave-vaisselle.

44 881 les 24
MAXI LOT Squigz 56 751 les 72

I + 3 ans *
JEU DE CONSTRUCTION Squigz toobz Composé de : 12 tubes et 6 squigz classiques. Plus grande pièce : L: 11 cm - Ø 3 cm. Réalisé en SILICONE. Lavage au lave-vaisselle.

55 671 les 18
MAXI LOT Squigz toobz 56 753 les 54

J + 5 ans *
JEU DE CONSTRUCTION Mini squigz Plus grande pièce : L: 5,5 cm - l: 1,3 cm. Réalisé en SILICONE. Lavage au lave-vaisselle.

53 745 les 75
MAXI LOT Mini squigz 56 752 les 225



Construction à visser

+ 3 ans *
SET MULTI CONSTRUCTIONS
 Base : L: 20 cm - l: 20 cm. Outils : L: 15 cm.

55 605 les 40

Bois issu de forêts écogérées.



+ 3 ans *
JEU DE CONSTRUCTION Technico bois
 Pièce longue : L: 13,5 cm - l: 3,5 cm - ép: 1 cm.
Débutant

47 097 les 42
 47 880 les 62



Bois issu de forêts écogérées.

+ 3 ans *
BARIL ÉTABLI 70 pièces
 Grande plaque : L: 16 cm - l: 3 cm - ép: 0,5 cm.

61 569 les 70



+ 3 ans *
BARIL BRICOLO 50 Pièces
 Latte : L: 23 cm - Rondelle Ø 6 cm.

53 541 les 50

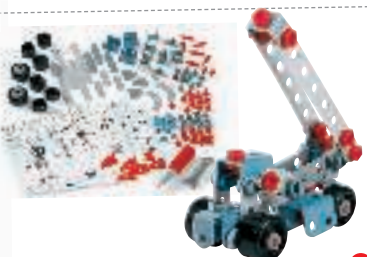

+ 4 ans *
JEU DE CONSTRUCTION Mécatech
 Roue : Ø 4 cm - Tournevis L: 10 cm.

47 613 les 106



+ 3 ans *
SET ÉVOLUTIF Technico
 Grande latte : L: 39,5 cm - l: 3,7 cm - ép: 1 cm.

31 739 les 91
 31 744 les 180

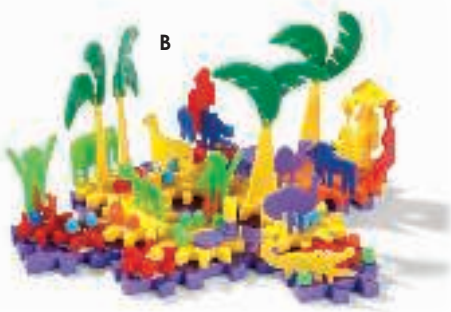

B

Engrenages



A

@

+ 3 ans
JEU DES ENGRENAGES
 L: 20,5 cm - l: 20,5 cm.
 56 353 l'unité

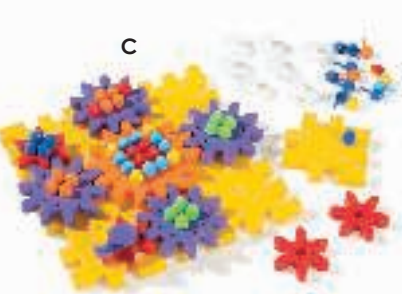

C



D
266 pièces !



Découverte des mécanismes : principe de causalité, de mouvement...

Excellents stimulateurs des fonctions motrices et intellectuelles de l'enfant.

Découvrir les mécanismes !

A + 3 ans **nouveau** *
GRAND JEU DES ENGRENAGES Un jeu ludique, créatif et coloré pour découvrir les mécanismes d'engrenages. Une fois les roues installées sur le plateau, il suffit d'actionner la grande roue bleue pour entraîner le mécanisme. Composé de : 1 plateau et 15 pièces. L: 33 cm - l: 21 cm. Réalisé en BOIS.

63 025 l'ensemble

B + 3 ans *
ENGRENAGES Georello Park Composé de : 126 pièces. Petit engrenage : Ø 5,8 cm. Réalisé en PLASTIQUE.

55 567 l'ensemble

C + 3 ans **nouveau** *
ENGRENAGES Georello Basic 80 pièces Composé de : 10 supports interconnectables, 9 engrenages (4 moyens, 4 petits, 1 grand), 48 picots, 14 connecteurs et 1 manivelle. Supports interconnectables : Côté : 8,5 cm. Picot : Ø 1,5 cm. Réalisé en PLASTIQUE. Livré dans une boîte de rangement.

64 369 l'ensemble

MAXI LOT ENGRENAGES Georello Basic 160 pièces

64 371 l'ensemble

D + 5 ans *
TRANSMISSIONS Georello Tech Composé de : 266 pièces et 1 livret pédagogique. Plus grande pièce: Ø 11,5 cm. Réalisé en PLASTIQUE.

51 155 l'ensemble

Dominos



F



E

E + 3 ans *
DOMINOS Ce jeu de dominos colorés permet de créer de multiples parcours et de laisser libre cours à son imagination. De nombreux éléments tels que des ponts, des pousseurs, des rails autorisent les constructions les plus folles. Composé de : 107 pièces dont 100 dominos. L: 5,5 cm - l: 3,5 cm - ép: 0,8 cm. Réalisé en BOIS.

51 102 l'ensemble

F + 4 ans *
DOMINOS Usine robot Un chariot à bascule, une piste, un bras à bascule et plusieurs rampes forment un parcours fascinant à reconstruire encore et encore. Composé de : 122 pièces dont 100 dominos. Domino : L: 5 cm - l: 3 cm - ép: 0,8 cm. Réalisé en BOIS.

58 147 l'ensemble



G
Livré dans une
boîte de
rangement.

G + 3 ans

JEU DE CONSTRUCTION IO Blocks engrenages Appréhender les principes de mécanismes en s'amusant avec ce jeu d'engrenages coloré. Une fois le socle construit, ajouter blocs et engrenages pour animer la création. Ultra-résistantes et sans danger, ces pièces sont idéales pour une utilisation intensive en collectivité. Composé de : 118 pièces et 10 cartes d'activités. Une base : L: 13 cm - l: 13 cm. Réalisé en PLASTIQUE. Livré dans une boîte de rangement.

58 734

l'ensemble



H

H + 5 ans

nouveau

JEU DE CONSTRUCTION Robots en mouvement Qui n'a jamais rêvé de créer son propre robot ? Par le jeu, les enfants découvrent les mécanismes d'engrenages et de poulies, donnant ainsi vie à leurs créations qui se déplacent réellement ! 3 modèles sont proposés pour les guider avant qu'ils n'imaginent leurs propres robots. Des possibilités illimitées pour des heures de jeu ! Composé de : 116 pièces et 1 guide d'activités. Engrenages : Ø 6 cm. Réalisé en PLASTIQUE.

62 821

l'ensemble

CONSTRUCTION ET MOTRICITÉ FINE

nouveau

Apprendre les fondamentaux des circuits électroniques en s'amusant !



J



Initiation à l'électronique et à l'ingénierie.
Favorise l'imagination et la créativité.
Stimule la concentration et l'esprit logique.



K



L

+ 6 ans

JEU DE CONSTRUCTION ÉLECTRONIQUE Circuit Explorer Guidés par des instructions simples, les enfants construisent des véhicules spatiaux et leur base spatiale qui s'illuminent ! Leur imagination débordante prend le relais pour inventer les histoires sur le thème spatial. Réalisé en PLASTIQUE.

l'ensemble

J	Rocket	27 pièces, 1 planche d'autocollant et 1 guide de montage.	Fusée montée : H: 22 cm. Personnage : H: 4 cm.	62 865
K	Rover	38 pièces, 1 planche d'autocollant et 1 guide de montage.	Grande tour station : H: 25,5 cm. Personnage : H: 4 cm.	62 866
L	Deluxe	77 pièces, 1 planche d'autocollant et 1 guide de montage.	Grande tour station : H: 30 cm. Personnage : H: 4 cm.	62 867

Notice disponible en téléchargement sur notre site.





Matière biosourcée
100 % recyclable.

C

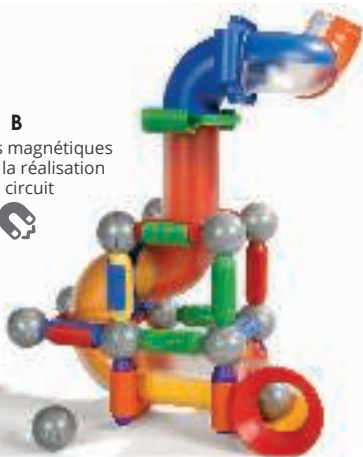

D

B
Les pièces magnétiques
facilitent la réalisation
du circuit



A

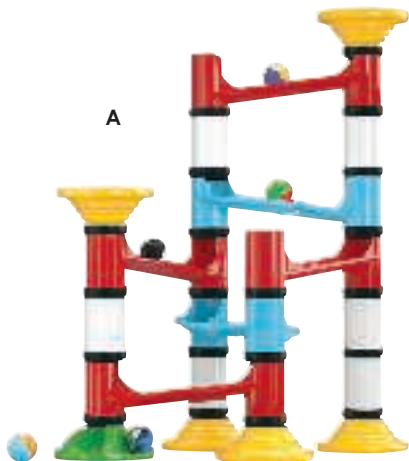

Circuits à billes



Stimule la **créativité** et l'imagination.
Favorise le jeu coopératif et la **communication**.
Compréhension de la technique et des **mécanismes**.
Encourage le **raisonnement spatial** et la
représentation de l'espace en 3 dimensions.

A + 18 mois

CIRCUIT À BILLES Migoga junior Ce circuit à billes est idéal pour les plus petits grâce à ses éléments de grandes dimensions et aux couleurs différentes. Les éléments sont faciles et intuitifs à emboîter pour réaliser rapidement des parcours. Réalisé en **PLASTIQUE**. Lavage au lave-vaisselle.

l'ensemble

22 pièces	Circuit : L: 40 cm - l: 40 cm - H: 40 cm. Bille : Ø 4 cm.	51 156
45 pièces	Circuit : L: 40 cm - l: 40 cm - H: 68 cm. Bille : Ø 4 cm.	51 157

B + 3 ans

CIRCUIT À BILLES MAGNÉTIQUE SMARTMAX Build & roll Grosses pièces faciles à manipuler pour imaginer et réaliser des parcours avec des sphères, des tubes et des bâtonnets magnétiques. Le couvercle du baril peut servir de support pour débiter une construction. Composé de : 44 pièces et 1 boîte de rangement. Grand bâtonnet : L: 7 cm - Boule Ø 4,5 cm. Réalisé en **PLASTIQUE** et **MÉTAL/INOX**.

55 523

l'ensemble

C + 4 ans

nouveau

CIRCUIT À BILLES ÉCO-RESPONSABLE Migoga 49 pièces Ces éléments de grandes dimensions, aux couleurs différentes sont faciles et intuitifs à emboîter, permettant de réaliser rapidement des parcours. Composé de : 49 pièces dont des ponts, des colonnes et des billes. "Pont" : L: 18 cm - H: 4,6 cm. Réalisé en **MATIÈRE BIOSOURCÉE**. Livré dans une boîte de rangement.

62 396

l'ensemble

D + 3 ans

nouveau

CIRCUIT À BILLES à empiler Guidés par leur imagination, les enfants construisent les circuits les plus fous. Ils observent et stimulent leur logique pour prévoir le parcours des billes. Très robustes, ces pièces larges et épaisses sont faciles à prendre en main par les plus petits et sont très stables pour faciliter la construction. Composé de : 36 pièces, 4 billes, 1 sachet en tissu pour les billes et 10 cartes d'inspirations recto/verso. Petite pièce : Côté : 7 cm - H: 4 cm. Réalisé en **BOIS**, **ACRYLIQUE** (billes).

62 422

l'ensemble

Attention !
Interdit aux moins de 36 mois, petites pièces, risque d'étouffement.





F



H
3 en 1 :
 Jeu de construction,
 parcours de billes,
 instrument de
 musique

Créer des parcours
 à l'infini !



E

G



I
 Le support
 peut être fixé
 à un mur.

+ 4 ans

CIRCUIT À BILLES Blocs : H: 7 cm - côté: 4,5 cm. Réalisé en BOIS. * l'ensemble

E Race to the finish	58 pièces.	55 369
F Castle escape	102 pièces.	55 372
G Cyclone	202 pièces.	60 929

H + 5 ans

CIRCUIT À BILLES MUSICAL Xyloba Orchestra Xyloba est un système de construction et de lames sonores à empiler. En descendant, la bille frappe ces lames sonores, créant ainsi la mélodie : d'une excellente qualité, elles sont accordées de façon très précise et offrent un son agréable. Toutes les pièces peuvent être combinées et ajoutées les unes aux autres. Composé de : 96 éléments dont 58 pièces en bois, 16 lames sonores, 20 billes et 2 mailloches. Lame sonore : L: 9,2 cm - l: 3,1 cm - H: 1,8 cm. Réalisé en BOIS et MÉTAL. Livré dans une boîte de rangement avec un livret pédagogique. *

42 037 l'ensemble

I + 5 ans

nouveau

CIRCUIT À BILLES À VISSER Design & Drill À l'aide de la visseuse, les enfants créent des circuits à billes verticaux selon leur imagination ou en suivant les fiches modèles. Ils prévoient le parcours de la bille en plaçant les pièces aux bons endroits, stimulant leur logique de cause à effets et développant leurs capacités d'ingénierie. Composé de : 15 pièces de circuit, 20 boulons, 1 support, 1 bille, 1 visseuse électrique pour enfants, 10 fiches d'activités recto-verso et 1 guide d'instructions. Fonctionne avec 3 piles AAA (non fournies). Support : L: 29 cm - l: 25 cm. Réalisé en PLASTIQUE. Livré dans une boîte de rangement. *

62 819 l'ensemble

J + 8 ans

CIRCUIT À BILLES Gravitrax Un jeu de construction unique qui associe créativité et action ! Avec Gravitrax, les enfants créent leurs propres circuits en respectant les lois de la gravité. En combinant les blocs de construction, les rails et les blocs action, ils construisent des parcours riches en émotions où les billes rouleront grâce au magnétisme et à la gravité. Composé de : 106 pièces et un guide d'utilisation. Base : L: 30 cm - l: 27 cm. Bloc : Ø 6 cm. Réalisé en PLASTIQUE. *

56 397 l'ensemble



CONSTRUCTION ET MOTRICITÉ FINE



 conception
wesco
GARANTIE 1 AN

Conforme à la norme
 jouet : NF EN 71-1, 2 et 3
 Livré à plat, à monter
 soi-même. Livré sans vis
 (elles dépendent de la
 nature de vos murs).

+ 18 mois

Panneaux d'activités muraux

Créez votre propre mur d'éveil

Empiler, enfiler, taper, visser, laçer, associer... Autant d'activités diverses pour développer la coordination œil-main et affiner les gestes des enfants !

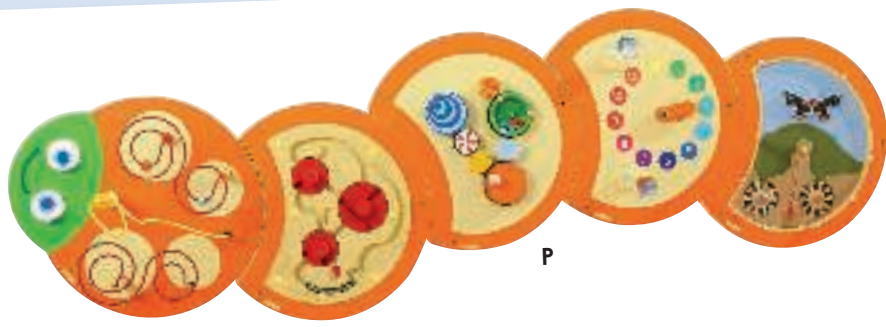

P



O

+ 18 mois
LA CHENILLE MURALE Tête : H: 54 cm - l: 48 cm - ép: 2,5 cm. Les autres parties : H: 48 cm - l: 36 cm - ép: 2,5 cm. Réalisé en BOIS. Livré avec un kit de fixation. l'ensemble

O 3 panneaux	29 188
P 5 panneaux	29 189



Q

+ 18 mois

PANNEAU D'ACTIVITÉS ALVÉOLE La gamme Alvéole offre un large choix d'activités : boulier, engrenages, cache-cache, etc. pour composer votre propre mur d'éveil et de stimulation sensorielle en fonction du nombre d'enfants souhaité. L: 48 cm - l: 54 cm - ép: 7 cm. Réalisé en MULTIPLIS verni. Livré à plat, à monter soi-même. Livré sans vis (elles dépendent de la nature de vos murs).

	l'unité	
A Boulier	51 303	
B Volant	51 304	
C Voitures	51 306	
D Engrenages	51 252	

MAXI LOT PANNEAU D'ACTIVITÉS ALVÉOLE MÉCANISMES

60 226 les 4 -

	l'unité	
E Cache-cache	51 302	
F Poissons	51 307	
G Nature en formes	60 224	
H Miroir	51 305	

MAXI LOT PANNEAU D'ACTIVITÉS ALVÉOLE NATURE

60 227 les 4 -

	l'unité	
I Coccinelle	60 223	
J Cage à oiseaux	60 225	
K Grenouille guiro	60 210	

MAXI LOT PANNEAU D'ACTIVITÉS ALVÉOLE MANIPULATIONS

63 769 les 3 -

	l'unité	
L Graphique digital	60 207	
M Famille hérissons	62 582	
N L'araignée	62 584	

MAXI LOT PANNEAU D'ACTIVITÉS ALVÉOLE DEXTÉRITÉ

62 699 les 3 -



Décor sérigraphiés pour une plus grande longévité.



Bois issu de forêts écogérées.

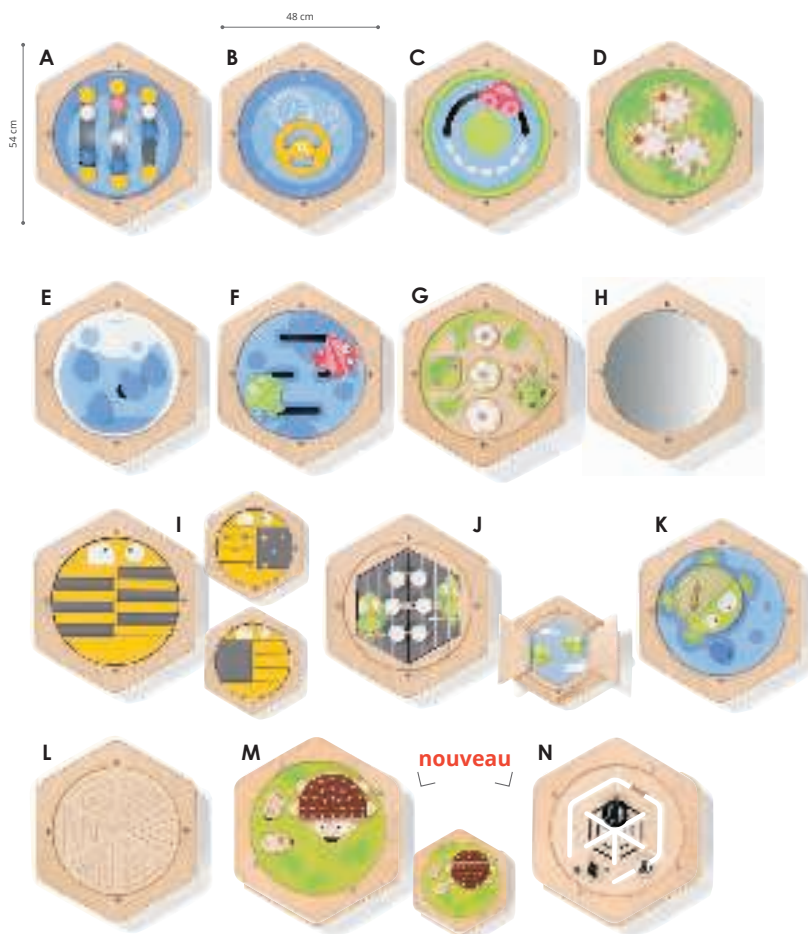

CONSTRUCTION ET MOTRICITÉ FINE

Ces circuits muraux offrent une grande modularité

+ 5 ans

CIRCUIT À BILLES MURAL Vertiplay  Jeu innovant pour développer les compétences STEM des enfants, leur logique, leur imagination et leur créativité. Les panneaux sont adhésifs et se positionnent facilement sur le mur. Les enfants peuvent imaginer leur propre circuit grâce aux pièces modulables et leurs connecteurs. Un réel gain de place avec ce jeu mural. Panneau : L: 42 cm - l: 37 cm. Réalisé en SILICONE (panneau) et PLASTIQUE (éléments de parcours).



Q Set de 2 panneaux Composé de : 2 panneaux muraux, 2 balles, 4 pistes droites, 2 pistes courbées, 1 bascule, 2 récepteurs et 11 connecteurs.

58 810 l'ensemble

R Set de 6 panneaux Composé de : 6 panneaux muraux, 4 balles, 14 pistes droites, 6 pistes courbées, 3 bascules, 3 moulins, 4 récepteurs, 6 connecteurs à pivots et 32 connecteurs.

58 811 l'ensemble



  **Attention !** Interdit aux moins de 36 mois, petites pièces, risque d'étouffement.





Interactif :
le dôme s'illumine et les couleurs
sont annoncées en fonction
du positionnement des perles.

B



A

Centres d'activités et bouliers



Favorise le développement
de la **motricité fine** et la
coordination œil-main.
Stimule l'apprentissage des
formes et des **couleurs**.



C

A + 12 mois

nouveau

BOULIER D'ACTIVITÉS Banquise Plus qu'un boulier, ce jeu propose de multiples activités complémentaires : rouleau, loupe, pyramide et atelier de vissage, etc. développant les aptitudes motrices et la coordination de bébé. Côté : 22 cm - H: 20 cm. Réalisé en BOIS.

63 715

l'unité

B + 12 mois

BOULIER INTERACTIF Color mixer Ce boulier est magique : le dôme s'illumine et les couleurs sont annoncées en Français, Anglais et Espagnol selon le positionnement des perles. Les enfants développent ainsi la reconnaissance des couleurs et leur motricité fine. H: 24,5 cm - Ø 17,5 cm. Réalisé en BOIS et MÉTAL.

57 307

l'unité

C + 12 mois

PETITE TABLE D'ACTIVITÉS L: 35 cm - l: 23 cm - H: 38 cm. Réalisé en BOIS.

44 637

l'unité



+ d'infos sur notre site



+ 6 mois
**BOULIER À VENTOUSES
Double bulle**
L: 21,5 cm - H: 19 cm.

47 116

l'unité

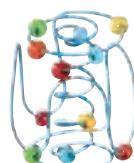

+ 6 mois
BOULIER À MAIN Zigzag
L: 15 cm - H: 14 cm.

44 704

l'unité



+ 12 mois
BOULIER Chenille & Cie
L: 24 cm - l: 15,5 cm - H: 21 cm.

56 681

l'unité



+ 12 mois
CENTRE D'ACTIVITÉS Babytabli
L: 20 cm - l: 14 cm - H: 14,5 cm.

57 919

l'unité



+ 18 mois
BOULIER Le lièvre et la tortue
L: 28 cm - l: 19 cm - H: 20 cm.

56 893

l'unité



+ 18 mois
**J'APPRENDS À COMPTER
DANS LES ÉTOILES**
L: 27,5 cm - l: 9 cm - H: 27 cm.

59 115

l'unité



+ 2 ans
BOULIER Voyage
L: 29 cm - l: 20 cm - H: 35 cm.

50 314

l'unité

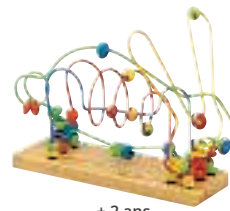

+ 2 ans
GRAND BOULIER Le lapin
Socle L: 38 cm - l: 12 cm -
ép: 3 cm - H. totale: 32 cm.

05 498

l'unité

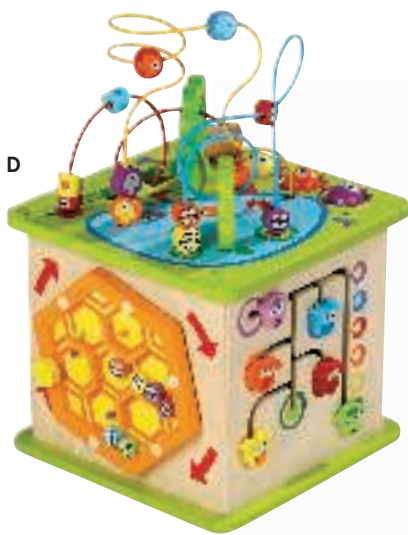

D



Bois issu de forêts écogérées.

F

En une rotation, le boulier se range à l'intérieur : idéal pour le transport !

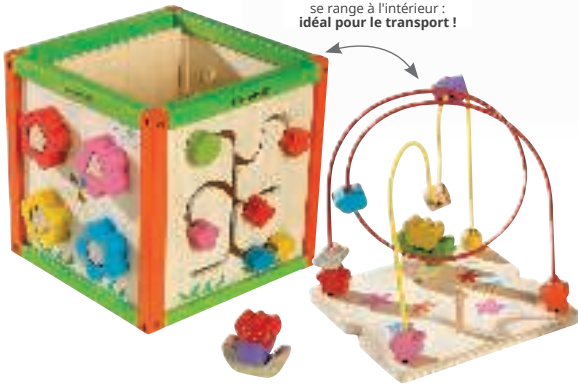

E



Bois issu de forêts écogérées.

56 cm



CONSTRUCTION ET MOTRICITÉ FINE

D + 12 mois

CUBE D'ACTIVITÉS 5-en-1 Des labyrinthes, des formes, des leviers et de nombreux animaux qui volent, nagent et coassent font de ce centre d'activités à 5 faces un jeu passionnant. Côté : 35 cm - H: 50 cm. Réalisé en BOIS et MÉTAL. Livré monté.

47 904

l'unité

E + 12 mois

CUBE D'ACTIVITÉS Eltern Un boulier, une boîte à formes, des textures à toucher, un circuit à boule et un système d'engrenages : chaque face de ce cube propose une activité différente pour des heures de jeux favorisant l'éveil de l'enfant. L: 29,5 cm - l: 29,5 cm - H: 56 cm. Réalisé en BOIS.

63 710

l'unité

F + 18 mois

CUBE D'ACTIVITÉS Un cube d'activités sur le thème du jardin pour améliorer la coordination et les capacités motrices de l'enfant. Il n'aura qu'à choisir son activité préférée parmi les 5 jeux : faire avancer les boules, assembler des formes et des couleurs, chercher le bon chemin dans un labyrinthe ou encore faire tourner les petites roues dentées. Côté : 25 cm. Réalisé en BOIS et MÉTAL.

49 024

l'unité

G + 18 mois

TABLE D'ACTIVITÉS Train de la jungle Très jolie table en bois à hauteur d'enfant pour les laisser guider le train et ses wagons à travers la jungle. Dans le ciel, 3 bouliers aux difficultés différentes où se déplacent insectes, poissons, perles colorées, que d'activités ! L: 60 cm - l: 40 cm - H: 69 cm. Réalisé en BOIS.

58 316

l'unité



G

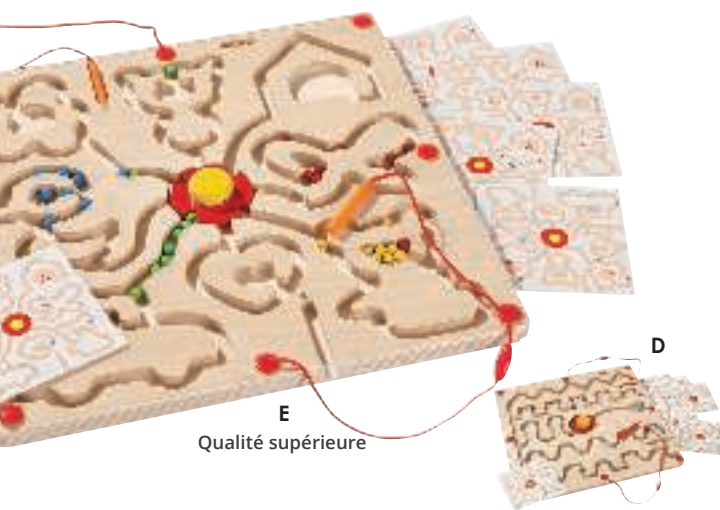

E
Qualité supérieure



Qualité supérieure



F

Original !

Ce labyrinthe en volume permet à l'enfant de se repérer dans l'espace en 2D et en 3D.



G
Développe la motricité fine, la concentration, la créativité. Pour apprendre les couleurs.



Labyrinthes

+ 3 ans

LABYRINTHES MAGNÉTIQUES Composé de : 1 plateau de jeu, 6 cartes, 1 stylet aimanté et billes en bois. Côté : 29,5 cm - ép: 1,5 cm. Réalisé en BOIS et en PLASTIQUE.

A Les formes	28 398	l'ensemble
B Les couleurs	28 399	l'ensemble
C Les chiffres	28 408	l'ensemble

MAXI LOT LABYRINTHES MAGNÉTIQUES 29 229 les 3

+ 3 ans

MAXI LABYRINTHES MAGNÉTIQUES Composé de : 1 plateau, 6 fiches évolutives et 36 billes en bois. Côté : 37 cm - ép: 3 cm. Réalisé en BOIS et en PLASTIQUE.

D Le prégraphisme	28 409	l'ensemble
E Les graphismes	28 410	l'ensemble

MAXI LOT MAXI LABYRINTHES MAGNÉTIQUES 29 352 les 2

F + 2 ans

LABYRINTHE MAGNÉTIQUE 3D Globe aventure L: 33,6 cm - l: 29,6 cm - H: 15,2 cm. Réalisé en BOIS et en PLASTIQUE.

57 306 l'unité

G + 3 ans

LOGIPIC En guidant la baguette magnétique, l'enfant voit se déplacer les billes de couleur pour reproduire les fiches modèles. Composé de : 1 plaque magnétique et 8 fiches modèles. L: 30 cm - l: 19,5 cm. Réalisé en BOIS et en PLASTIQUE.

61 413 l'ensemble

+ 2 ans

LABYRINTHE MAGNÉTIQUE Réalisé en BOIS et en PLASTIQUE. l'unité

H Le chantier	Côté: 24,5 cm.	61 337
I La jungle	L: 37 cm - l: 24,5 cm.	61 341
J La campagne	Côté: 24,5 cm.	47 099

+ 2 ans

LABYRINTHE MAGNÉTIQUE L: 20 cm - l: 16 cm. Réalisé en BOIS.

K Avancez les poissons	47 103	l'unité
L Le petit train	47 104	l'unité

Poignée pratique pour le transporter et y jouer n'importe où.



Attention ! Interdit aux moins de 36 mois, petites pièces, risque d'étouffement.



Un mini-établi
destiné aux petits
bricoleurs !



Retrouvez notre gamme bricolage p. 461 à p. 463
Tous nos jeux de construction à visser p. 531

Vissage



+ 3 ans **nouveau** *

JEU DE VISSAGE Baril 56 pièces Les enfants s'amuse à visser, dévisser et construire avec ces vis et écrous aux multiples formes et couleurs. Imagination et dextérité sont de rigueur pour les petits constructeurs. Composé de : 8 plaques, 24 vis et 24 écrous. Plaque : L: 15 cm - l: 2,5 cm. Réalisé en BOIS. Livré dans une boîte de rangement.

62 869 l'ensemble

+ 18 mois **nouveau**

JEU DE VISSAGE Bricolou En faisant correspondre les couleurs et les formes, l'enfant associe l'écrou, le clou et la vis à son emplacement puis l'outil qui convient pour les fixer ! Composé de : 1 mini-établi, 1 clou, 1 vis, 1 écrou, 1 clé anglaise, 1 marteau et 1 tournevis. Etabli : L: 18 cm - l: 6,5 cm - H: 6,5 cm. Réalisé en BOIS.

63 259 l'ensemble



+ 2 ans
FORMES À VISSER ET À COMPTER Composé de : 11 pièces dont 10 écrous et 1 plateau. Plateau antidérapant. Plateau : L: 38 cm - l: 12 cm. Réalisé en BOIS.

57 536 l'ensemble



+ 18 mois
JEU À VISSER Tournabasic Composé de : 10 pièces (5 animaux à recomposer). Coccinelle : Ø 5,3 cm. Réalisé en BOIS.

57 814 l'ensemble



+ 2 ans
JEU À VISSER Vis'n roll Composé de : 15 pièces (3 animaux à recomposer). Éléphant : L: 11 cm - l: 9 cm. Roues : Ø 4 cm. Réalisé en BOIS.

57 817 l'ensemble



+ 2 ans
FORMES À VISSER Composé de : 8 pièces de formes différentes (2 cubes, 2 cylindres, 2 cônes et 2 boules) à assembler. Cubes : Côté: 4,5 cm. Réalisé en BOIS ET PLASTIQUE.

35 532 l'ensemble



+ 18 mois
JEU À VISSER Vis-animo La vache : Ø 4,5 cm - H: 10,5 cm. Réalisé en BOIS.

52 069 l'ensemble

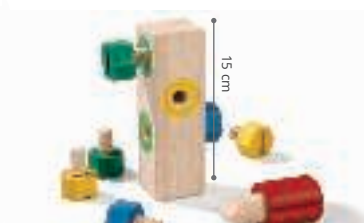

+ 2 ans
FORMES À VISSER Composé de : 1 tournevis, 6 boulons, et 1 support. L: 15 cm. Réalisé en BOIS.

57 538 l'ensemble



+ 3 ans **nouveau** *

JEU DE VISSAGE Design & Drill Composé de : 50 vis, 1 support, 1 visseuse électrique pour enfants, 1 tournevis pour enfants, 5 fiches d'activités recto-verso et 1 guide d'instructions. Fonctionne avec 3 piles AAA (non fournies). Support : L: 22,5 cm - l: 19,5 cm. Réalisé en PLASTIQUE. Livré dans une boîte de rangement.

62 818 l'ensemble

Possibilité de jouer
avec un tableau lumineux.



+ 10 mois
JEU MULTI-ACTIVITÉS Animaux transparents Visser, encastrier, empiler, mais aussi découvrir les formes, les couleurs, l'opacité et la transparence : autant d'activités pour ce joli jeu original. Composé de : 1 plateau et 12 pièces. L'éléphant : L: 8,5 cm - H: 6,5 cm - ép : 2 cm. Le plateau : L: 20 cm - l: 13,5 cm - H: 10,5 cm. Réalisé en PLASTIQUE.

58 133 l'unité

Fiches en plastique
résistant pour
un usage intensif



+ 2 ans
FORMES À VISSER Vis : Ø 4,5 cm - H: 6,5 cm - Fiche : L: 20,8 cm - l: 14,5 cm. Réalisé en PLASTIQUE.

Mini kit 24 pièces et 6 fiches d'activités. 47 878
Kit scolaire 1 boîte, 72 pièces et 16 fiches d'activités. 41 797

l'ensemble



+ 3 ans **nouveau** *
ATELIER DE VISSAGE Mosaic Art Composé de : 180 pièces, 1 plateau, 12 fiches d'activités et 1 tournevis. Plateau : L: 24,3 cm - ép: 2,7 cm. Vis : Ø 1 cm - H: 2 cm.

53 799 l'ensemble

CONSTRUCTION ET MOTRICITÉ FINE

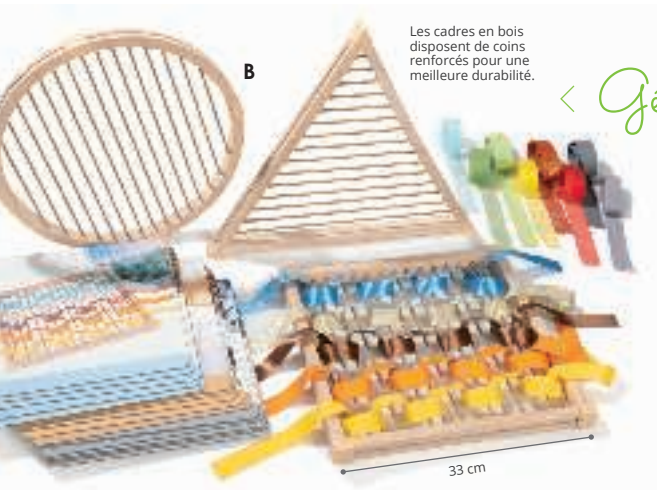

Les cadres en bois disposent de coins renforcés pour une meilleure durabilité.

< Géants >

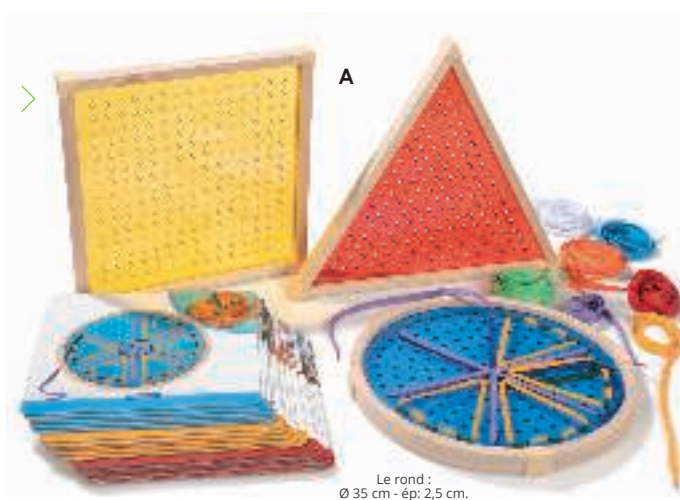

Le rond : Ø 35 cm - ép: 2,5 cm.

Laçage et tissage

+ 3 ans Ces cadres surdimensionnés offrent de nombreuses activités aux enfants qui expérimentent la superposition des couleurs, les motifs, la matière, la transparence, reproduit des images, etc. Des fiches modèles sont incluses pour aider les enseignants à réaliser des activités en classe, en travaillant individuellement ou en petits groupes. Rond : Ø 35 cm - ép: 2,5 cm. Réalisé en BOIS et TISSU. l'ensemble

A	JEU DE LAÇAGE GÉANT Formes géométriques	1 carré, 1 triangle, 1 rond, 21 lacets et 15 fiches d'activités recto-verso.	60 924
B	JEU DE TISSAGE GÉANT Formes géométriques	1 carré, 1 rond, 1 triangle, 13 rubans et 15 fiches modèles recto-verso.	60 923

C **+ 3 ans** **JEU DE LAÇAGE Formes géométriques** Les enfants travaillent la reconnaissance des formes, leur précision, ainsi que l'apprentissage des couleurs grâce à ces formes à lacer translucides. Composé de : 1 carré, 1 triangle, 1 rond, 6 lacets et 3 guides d'activités. Le rond : Ø 18 cm. Réalisé en BOIS.

57 535 l'ensemble

D **+ 3 ans** **JEU DE TISSAGE Cadres géométriques** Ces cadres à tisser et à lacer s'utilisent aussi bien pour des exercices de motricité fine qu'en supports à décorer. Expérimenter la superposition et les motifs, découvrir les formes et la symétrie : autant d'activités à réaliser en s'inspirant des images ou en toute liberté. Composé de : 1 carré, 1 rond, 1 triangle et 3 cordes. Carré : Côté: 21,8 cm - ép: 0,8 cm. Cordes : L: 230 cm. Réalisé en PLASTIQUE. Livré dans une boîte de rangement.

63 289 l'ensemble



Le rond : Ø 18 cm.



21,8 cm



@ Encore plus de perles sur notre site internet

+ 3 ans **JEU DE LAÇAGE Rondo vario** Atelier de 1 à 4 joueurs. Que c'est drôle de voir les chenilles prendre forme en suivant les indications des dés. Durée moyenne d'une partie : 10 min. Composé de : 4 chenilles, 42 formes et 2 dés. Chenille : Ø 3,5 cm - L: 20,5 cm. Réalisé en BOIS.

57 772 l'ensemble



+ 3 ans **FORMES GÉOMÉTRIQUES À LACER EN BOIS** Composé de : 2 lacets, 12 cartes modèles, 21 formes et 1 porte carte. Une tige rigide est présente sur le lacet pour faciliter les gestes des enfants. Lacet : 75 cm. Le triangle : L: 10 cm - H: 8 cm - ép: 3 cm. Réalisé en BOIS.

57 537 l'ensemble



+ 3 ans **JEU DE CONSTRUCTION Les pommes** Ce jeu très complet propose une multitude d'activités à la difficulté progressive : jeu d'empilement pour les plus petits, jeu de construction par assemblage et jeu de laçage. Un jeu évolutif pour exercer la motricité fine et la coordination œil-main. Composé de : 20 pommes, 40 chenilles de différentes tailles, 1 lacet, 1 aiguille et 25 feuilles. Pomme : coté: 3,9 cm. Réalisé en PLASTIQUE.

56 346 l'ensemble



E

Grande taille



+ Pour favoriser l'**habileté** manuelle, développer la **coordination** œil-main, aborder les notions de **couleur**, de **forme** et d'**orientation**, préparer à l'**écriture** par la réalisation de gestes spécifiques.



Bois issu de forêts écogérées.



+ 3 ans

E GRANDE CHAUSSURE À LACER	L: 28 cm - l: 12 cm - H: 9,5 cm.	47 067
F FROMAGE À LACER	L: 17 cm - l: 10 cm - ép: 7,5 cm.	02 061
G MAISON À LACER	L: 16 cm - l: 6 cm - H: 21 cm.	05 900
H BOUTON À LACER	Ø 14 cm - ép: 2 cm.	47 065
I ARBRE À LACER	L: 26 cm - l: 17 cm - ép: 0,5 cm.	02 062

l'unité

MAXI LOT JEUX À LACER 63 891 les 5 -

CONSTRUCTION ET MOTRICITÉ FINE



+ 2 ans

JEU DE LAÇAGE Animaux À l'aide des supports et des cordons, l'enfant s'amuse à lacer les parties du corps des animaux pour reconstituer le crocodile, le zèbre, le léopard et le perroquet, mais aussi créer des animaux plus rigolos en les mixant. Composé de : 2 supports en bois, 2 lacets et 12 morceaux de feutrine. Support : L: 12,5 cm - l: 9,5 cm. Réalisé en BOIS et FEUTRINE.

63 735

l'ensemble

nouveau



Silhouettes souples

+ 3 ans

JEU DE LAÇAGE Enfants du monde à habiller L'enfant lace les vêtements sur les silhouettes et s'amuse à les intervertir selon ses envies. Il prend ainsi conscience que les enfants du monde lui ressemblent lorsqu'on les habillat comme lui ! Composé de : 6 silhouettes, 12 vêtements, 6 lacets et 6 aiguilles. Silhouette : L: 18 cm - l: 12 cm. Aiguille: 12 cm. Lacet : 1 m. Réalisé en PLASTIQUE. Lavage à l'eau. Livré dans une boîte de rangement.

62 868

l'ensemble

nouveau

@ + d'infos sur notre site

x 3

+ 3 ans

ANIMAUX À TISSER
Cadre : L: 16 cm - l: 12 cm.

60 959 l'ensemble

+ 2 ans

JEU DE LAÇAGE Lace up duo
Écureuil : L: 8 cm - l: 8,5 cm.

61 384 l'ensemble

+ 4 ans

CARTES À LACER Animaux
Cartes : L: 18 cm - l: 13,5 cm. Lacets : L: 90 cm.

60 966 l'ensemble

Attention ! Interdit aux moins de 36 mois, petites pièces, longue corde, risque d'étouffement ou de strangulation.



Ces jeux à lacer en pierre offrent une sensation tactile très agréable, stimulant leur manipulation. Robustes et faciles à nettoyer, ils sont parfaits pour découvrir les formes et exercer sa motricité fine.



+ 2 ans

nouveau

BOUTONS SENSORIELS EN PIERRE À LACER Les enfants les associent par forme, couleur et chiffres. Ils créent des suites logiques (1, 2, 3, etc.), additionnent et soustraient, etc. Composé de : 15 galets et 3 lacets. Lacet : L: 60 cm - Bouton rond : Ø 5 cm - ép: 0,5 cm. Réalisé en PIERRE ET RÉSINE. Livré dans une boîte de rangement.

62 812

l'ensemble

+ 2 ans

nouveau

GALETS SENSORIELS EN PIERRE À LACER Les enfants les associent par formes, couleurs et textures. Composé de : 16 galets et 2 lacets. Lacet : L: 60 cm. Rond : Ø 4 cm - ép: 0,5 cm. Réalisé en PIERRE ET RÉSINE. Livré dans une boîte de rangement.

62 221

l'ensemble



+ 18 mois

PERLES À LACER Filacolor ball
Composé de : 2 lacets et 27 perles.
Cordon : L: 105 cm. Fleur : L: 33 cm.
Réalisé en BOIS et PLASTIQUE.

57 787

l'ensemble



+ 3 ans

COFFRET DE PERLES À LACER en bois Composé de : env. 130 perles de 5 couleurs et 5 formes différentes et 10 lacets. Carré : côté : 20 mm - Ø du trou : 8,5 mm. Lacet : L: 60 cm. Réalisé en BOIS. Livré dans une boîte de rangement.

Couleurs pastel

51 084

l'ensemble

Couleurs vives

51 085

l'ensemble

Translucides pour une expérience sensorielle



+ 3 ans

PERLES TRANSLUCIDES À LACER
Composé de : 180 perles de 6 couleurs et 12 lacets. Cylindre : L: 2,5 cm - Ø 2 cm. Réalisé en PLASTIQUE. Livré dans une boîte de rangement.

60 906

l'ensemble



+ 18 mois

PERLES À LACER Filacolor
Composé de : 2 cordons et 24 pièces.
Cordon : L: 122 cm. Cube : côté : 2,5 cm.
Réalisé en BOIS.

56 342

l'ensemble



Perles géantes

+ 3 ans

PERLES GÉANTES À LACER
Composé de : 48 perles et 6 lacets.
Formes et Coloris assortis. Perle carrée
Côté : 3,5 cm - Ø du trou : 0,9 cm. Lacet :
L: 70 cm. Réalisé en PLASTIQUE.

32 803

l'ensemble



+ 3 ans

FORMES EN BOIS À LACER
Composé de : 32 perles et 2 fils. Le
cube : Côté : 3,4 cm. Réalisé en BOIS.

54 146

l'ensemble



+ 3 ans

BOUTONS TRANSLUCIDES À LACER Composé de : 144 boutons de 6 couleurs différentes, 12 lacets. Étoile : L: 5,5 cm. Réalisé en PLASTIQUE. Livré dans une boîte de rangement.

60 907

l'ensemble



Perles géantes

+ 3 ans

MAXI-PERLES À LACER en bois
ASSORTIMENT de formes et de
couleurs. Ø des perles : 35 mm - Ø du
trou : 6,5 mm. Réalisé en BOIS. Livré
sans lacet.

03 034

env. 30



+ 3 ans

PERLES À LACER Les lettres
Composé de : 250 pièces et 15 lacets
(long. 38 cm). L: 2,5 cm - l. maxi. 2 cm -
ép. 1 cm. Réalisé en PLASTIQUE.

20 513

l'ensemble



+ 3 ans

FORMES TRANSLUCIDES À LACER Composé de : 12 lacets et 144 pièces. ASSORTIMENT de 5 couleurs et 12 formes géométriques. Rectangle : L: 5,2 cm - l: 3 cm. Réalisé en PLASTIQUE. Livré dans une boîte de rangement.

58 158

l'ensemble

Ce jeu invite les enfants à relier des personnages différents de par leur culture, origines, âges, etc. Un véritable outil pédagogique qui favorise l'acceptation des différences.



+ 3 ans
JEU DE LAÇAGE Relier les familles du monde Composé de : 24 figurines et 6 lacets. Plus grande pièce : L: 10,6 cm - l: 4,8 cm. Réalisé en BOIS.

57 786 l'ensemble



+ 3 ans
JEU DE LAÇAGE TACTILE Composé de : 36 cartes et 10 lacets. Lacet : L: 105 cm. Carte : L: 11 cm - l: 6 cm. Réalisé en CARTON.

57 785 l'ensemble



+ 12 mois
JEU DE LAÇAGE Balles à enfiler Composé de : 10 balles et 4 tiges. Tige : L: 19,5 cm. Balle : Ø 5 cm. Réalisé en PLASTIQUE.

60 945 l'ensemble



+ 18 mois
PERLES À LACER L'espace Composé de : 1 lacet et 14 perles. Perle soleil : Ø 4,5 cm. Cordon : L: 82 cm. Réalisé en BOIS.

60 818 l'ensemble



+ 2 ans
PERLES À LACER Ferme Composé de : 11 perles et 2 cordons. Tracteur : L: 6,5 cm - l: 2 cm - H: 5,5 cm. Cordons : L: 60 cm. Réalisé en BOIS.

60 967 l'ensemble



+ 2 ans
JEU DE LAÇAGE Savane Composé de : 4 animaux à lacer et 4 lacets. Crocodile : L: 16,5 cm - l: 4,5 cm. Réalisé en BOIS.

57 792 l'ensemble

2 en 1 : laçage et modèles pour dessiner



+ 3 ans
JEU DE LAÇAGE Animaux Composé de : 8 animaux et 10 lacets. Chat H: 11 cm - Lacet env. 105 cm. Réalisé en PLASTIQUE.

47 614 l'ensemble



+ 3 ans
JEU DE LAÇAGE Plaques géométriques Composé de : 12 cartes et 12 lacets de 78 cm. Carte rectangulaire L: 21,5 cm - l: 15,5 cm. Réalisé en PLASTIQUE SOUPLE. Livré dans une valisette en plastique.

11 326 l'ensemble

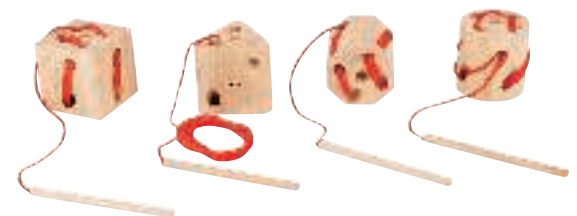

+ 3 ans
BLOCS GÉOMÉTRIQUES À LACER Pour favoriser l'habileté manuelle, développer la coordination œil-main, aborder les notions, préparer à l'écriture par la réalisation de gestes spécifiques. Grand stylet pour faciliter le laçage. Cube : H: 6,5 cm. Réalisé en BOIS.

58 097 les 4



+ 3 ans
CHAUSSURE À LACER L: 11 cm - l: 7 cm - H: 4 cm. Réalisé en BOIS.

26 020 l'unité

@



+ 3 ans
BOUTONS À LACER
 Bouton : Ø 4 cm - ép: 0,4 cm.

12 063 l'ensemble



+ 3 ans
LACETS MULTICOLORES
 L: 110 cm - Ø 4 mm.

04 424 les 36



+ 5 ans
LACETS MULTICOLORES
 L: 110 cm - Ø 4 mm.

04 406 les 12

Attention !
 Interdit aux moins de 36 mois, petites pièces, longue corde, risque d'étouffement ou de strangulation.

Possibilité de jouer avec un tableau lumineux.



B Livré dans une boîte de rangement.

C



Matières d'origine végétale. Matériaux recyclables.



D



A

Galets Mosaïques

Ces galets aux formes inspirées de la nature offrent de nombreuses activités : empilement, tri par couleurs et par taille, création libre, etc.

+ 18 mois

GALETS MULTI-ACTIVITÉS ARC-EN-CIEL Baby Ces galets fins sont plus faciles à tenir par les plus petits, qui pourront ainsi les empiler ou les trier par couleurs et par formes. Plus grand galet : L: 7,2 cm - l: 2,5 cm - ép: 0,5 cm.

A standards Composé de : 36 galets et 8 fiches modèles recto/verso. Réalisé en PLASTIQUE.

58 699 l'ensemble

B transparents Réalisé en PLASTIQUE. Livré dans une boîte de rangement.

58 697 les 36

C éco-conçus Composé de : 36 galets et 8 fiches modèles recto/verso. Réalisé en matière à base de riz.

58 702 l'ensemble

D + 3 ans

GALETS MULTI-ACTIVITÉS ARC-EN-CIEL standards Les enfants pourront laisser libre cours à leur imagination ou suivre les modèles proposés sur les fiches d'activités. Composé de : 48 galets et 12 fiches modèles recto/verso. Plus grand galet : L: 5,4 cm - l: 3,4 cm - ép: 1 cm. Réalisé en PLASTIQUE.

58 698 l'ensemble

Spécial collectivités : idéal pour une classe.



+ 3 ans

GALETS MULTI-ACTIVITÉS ARC-EN-CIEL kit scolaire Les enfants pourront laisser libre cours à leur imagination ou suivre les modèles proposés sur les fiches d'activités. Composé de : 252 galets, 47 fiches modèles recto/verso et 3 roulettes. Plus grand galet : L: 8,5 cm - l: 5,5 cm - ép: 0,8 cm. Réalisé en PLASTIQUE. Livré dans une boîte de rangement.

58 703 l'ensemble

Attention ! Interdit aux moins de 36 mois, petites pièces, risque d'étouffement.





Matière biosourcée
100 % recyclable.

Mosaïques

E + 12 mois

GRANDES MOSAÏQUES Ø 4,5 CM ÉCO-RESPONSABLES Adaptées au plus jeune âge, ces grandes pièces sont faciles à saisir par les petites mains. Composé de : 1 grille, 21 mosaïques et 6 fiches modèles. Grille : L: 27 cm - l: 22,5 cm. Pièce : Ø 4,5 cm. Réalisé en MATIÈRE BIOSOURCÉE. Lavage: désinfection en surface. Livré dans une boîte de rangement.

62 395

l'ensemble

F + 2 ans

JEU DE MOSAÏQUES EN BOIS Magnetic color Avec ce jeu multi-activités, c'est la découverte des couleurs, des chiffres en composant des dessins amusants. Composé de : 1 base en bois magnétique, 38 jetons magnétiques, 16 fiches d'activités, 1 craie et 1 dé. Grille : L: 29,5 cm - l: 21,5 cm. Picot : Ø 3 cm. Réalisé en BOIS.

51 214

l'ensemble

G + 2 ans

JEU DE MOSAÏQUES EN BOIS Évolutif, ce jeu de mosaïques en bois propose 6 fiches à difficulté progressive afin de découvrir et apprendre les couleurs. Les pions de grande taille sont adaptés aux tout-petits. La boîte de jeu sert de support. Composé de : 20 pièces et 6 fiches d'activités. Grille : L: 28,7 cm - l: 20,7 cm. Picot : Ø 3 cm. Réalisé en BOIS et CARTON.

51 092

l'ensemble

+ 3 ans

JEU DE MOSAÏQUES EN BOIS Mosaïco Créer de fabuleux tableaux en suivant les modèles ou en laissant libre cours à son imagination ! Composé de : 1 plateau en bois, 200 picots et 8 fiches modèles. Plateau Côté: 21,5 cm. Réalisé en BOIS.

H Rigolo

51 087

l'ensemble

I Animo

46 972

l'ensemble

J + 3 ans

nouveau

KIT MOSAÏQUES LUMINEUSES Faciles à insérer par les petites mains, ces picots transparents produisent de très beaux effets de lumière. Composé de : 1 grille lumineuse, 120 picots et 1 livret de 12 modèles. Fonctionne avec 3 piles AA (non fournies). Picot : Ø 1 cm - H: 2,5 cm. Réalisé en PLASTIQUE. Livré avec une boîte de rangement.

62 823

l'ensemble

K + 3 ans

ATELIER MOSAÏQUES Jeu de mosaïques composé de pièces multicolores carrées ou triangulaires à replacer sur une grille. Composé de : 1 boîte à compartiments, 1 grille, 490 pièces et 6 fiches d'activités recto-verso. Boîte : Côté: 26 cm. Réalisé en PLASTIQUE.

47 857

l'ensemble



J
Créer des
mosaïques
lumineuses !



taille réelle
 Ø 4 cm (tête)
 Ø 1,5 cm (base)



B
 Pour **221**
 mosaïques

Pratique, ce grand tableau mural deviendra un élément de la classe à part entière pour organiser des ateliers autonomes.

D

C



+ 2 ans

GRANDES MOSAÏQUES Ø 3,2 CM Pixel Junior Composé de : 1 malette avec grille transparente, 48 pièces et 8 fiches recto-verso. Réalisé en PLASTIQUE. Lavage désinfection en surface.

58 905 l'ensemble

MAXI LOT GRANDES MOSAÏQUES Ø 3,2 CM Pixel Junior Composé de : 4 mallettes avec grilles transparentes, 192 pièces et 32 fiches recto-verso.

l'ensemble

58 956 -



+ 2 ans

GRANDES MOSAÏQUES Ø 3,5 CM Composé de : 1 support de jeu, 1 grille transparente et 48 pièces. Grille : L: 28,5 cm - l: 22,5 cm - ép: 1 cm. Pièce : Ø 3,5 cm. Réalisé en PLASTIQUE. Lavage désinfection en surface.

11 744 l'ensemble

A + 2 ans
KIT GÉOMOSAÏQUES Ø 4 CM Couleurs primaires Composé de : 1 grille, 32 pièces et 4 fiches d'activités. Grille: format A4. Lavage désinfection en surface.

47 616 l'ensemble

B + 3 ans *
GRAND TABLEAU MURAL pour Géomosaïques L: 83 cm - l: 69 cm - ép: 5,5 cm. Troux : Ø 1,5 cm. Réalisé en PLASTIQUE SOUPLE. Livré sans Géomosaïques.

20 959 l'unité

C + 3 ans
FICHES D'ACTIVITÉS PLASTIFIÉES pour grand tableau Composé de : 6 fiches modèles. L: 70,5 cm - l: 54,5 cm. Réalisé en PLASTIQUE SOUPLE.

20 960 les 6

D + 2 ans
GÉOMOSAÏQUES Ø 4 CM Couleurs primaires Composé de : 240 pièces de 4 formes (rond, carré, triangle et quart de cercle). Picot Ø 4 cm (tête) et Ø 1,5 cm (base) - H: 3,5 cm. Réalisé en PLASTIQUE. Livré dans une boîte de rangement.

20 956 les 240

E + 2 ans
KIT GÉOMOSAÏQUES Ø 4 CM Couleurs pastel Composé de : 1 grille, 32 pièces et 4 fiches d'activités. Grille: format A4. Lavage désinfection en surface.

51 047 l'ensemble

F + 3 ans *
GRILLES TRANSPARENTES pour Géomosaïques L: 38,4 cm - l: 30 cm - ép: 2,8 cm. Troux : Ø 1,5 cm. Réalisé en PLASTIQUE. Livré sans Géomosaïques.

50 229 les 2

G + 3 ans
FICHES D'ACTIVITÉS PLASTIFIÉES pour petite grille Composé de : 6 fiches modèles. L: 38 cm - l: 30 cm. Réalisé en PLASTIQUE SOUPLE.

35 827 les 6

H + 2 ans
GÉOMOSAÏQUES Ø 4 CM Couleurs pastel Composé de : 128 pièces de 4 formes (rond, carré, triangle et quart de cercle). Picot Ø 4 cm (tête) et Ø 1,5 cm (base) - H: 3,5 cm. Réalisé en PLASTIQUE. Livré dans une boîte de rangement.

51 879 les 128

MAXI LOT TABLEAU ET GÉOMOSAÏQUES Ø 4 CM **B + C + D** 59 022 l'ensemble -



+ 2 ans
GRANDES MOSAÏQUES Fantacolor junior

I 240 picots Ø 3 cm	Ø 3 cm - H: 2 cm.	61 954	les 240
J set 5 grilles	L: 29 cm - l: 22,5 cm - H: 1 cm.	61 953	les 5
K set 16 fiches d'activités	L: 27 cm - l: 21 cm.	61 952	les 16

MAXI LOT GRANDES MOSAÏQUES Fantacolor junior **I + J + K** 61 959 l'ensemble -



taille réelle
 Ø 3 cm

Attention ! Interdit aux moins de 36 mois, petites pièces, risque d'étouffement

Mosaïques



U

R-S-T
Fiches d'activités
adaptées aux tailles de picots



taille réelle

Ø 2 cm

Ø 1,5 cm

Ø 1 cm

*Gamme déclinée
en trois tailles
pour un travail
progressif*

CONSTRUCTION ET MOTRICITÉ FINE

L



M



N



L + 3 ans

KIT MOSAÏQUES GROS PICOTS Composé de : 1 grille, 90 picots et 6 fiches d'activités. Grille : format A4. Picot Ø 2 cm - H: 3 cm. Réalisé en PLASTIQUE.

51 061

l'ensemble

M + 3 ans

KIT MOSAÏQUES PICOTS MOYENS Composé de : 1 grille, 150 picots et 6 fiches d'activités. Picot Ø 1,5 cm - H: 2,5 cm. Grille : format A4. Réalisé en PLASTIQUE.

51 059

l'ensemble

N + 3 ans

KIT MOSAÏQUES PETITS PICOTS Composé de : 1 grille, 180 picots et 6 fiches d'activités. Picot Ø 1 cm - H: 2 cm. Grille : format A4. Réalisé en PLASTIQUE.

51 058

l'ensemble

+ 3 ans

MOSAÏQUES Réalisé en PLASTIQUE. Livré dans un bocal de rangement.

O GROS PICOTS	Picot : Ø 2 cm - H: 3 cm.	05 224	env. 650
P PICOTS MOYENS	Picot : Ø 1,5 cm - H: 2,5 cm.	05 223	env. 1300
Q PETITS PICOTS	Picot : Ø 1 cm - H: 2 cm.	05 222	env. 2600

+ 3 ans

FICHES D'ACTIVITÉS PLASTIFIÉES L: 29,4 cm - l: 20,4 cm. Réalisé en PLASTIQUE SOUPLE.

R pour mosaïques gros picots	19 440	les 6
S pour mosaïques picots moyens	19 439	les 6
T pour mosaïques petits picots	19 438	les 6

U + 3 ans

GRILLES POUR PICOTS L: 30 cm - l: 21 cm - ép: 1,5 cm. Réalisé en PLASTIQUE.

Transparentes	34 875
Opaques	34 876

V



W



Picots multi-tailles

Ø 2 cm

Ø 1,5 cm

Ø 1 cm



taille réelle

+ 3 ans

MOSAÏQUES Fantacolor junior

V 1140 picots multi-tailles	Gros picot: Ø 2 cm - H: 2,2 cm - Picot moyen: Ø 1,5 cm - H: 2 cm. Petit picot: Ø 1 cm - H: 1,5 cm.	61 958	les 1140
W set 10 grilles	L: 22 cm - l: 16 cm.	51 146	les 10

V + W

MAXI LOT MOSAÏQUES Fantacolor junior

61 960 l'ensemble



C
Ajoutez une note musicale à l'activité en remplissant les figurines de perles.

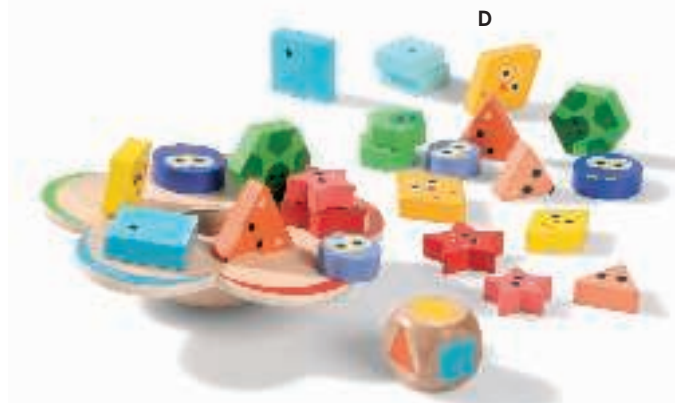
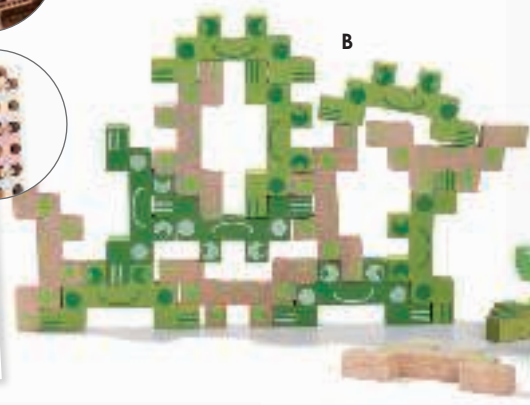

Jeux d'équilibre et multi-activités

A + 3 ans **nouveau** *
JEU D'ÉQUILIBRE Lapi'ramid Atelier de 1 à 4 joueurs. Pour gagner, il faut empiler tous ses lapins sans les faire tomber ! Les pièces s'encastrent les unes aux autres, ce qui en fait un véritable jeu de construction. Composé de : 16 pièces. Lapin : L: 6 cm - l: 5 cm. Réalisé en BOIS.

63 495 l'ensemble

B + 3 ans **nouveau** *
JEU D'ÉQUILIBRE Acroa'Batik Atelier de 1 à 3 joueurs. Un jeu d'équilibre pour jouer seul ou à plusieurs. Chaque joueur doit empiler toutes ses grenouilles sans les faire tomber. Le 1er joueur qui réussit remporte la partie. Les pièces s'encastrent pour en faire un véritable jeu de construction. Composé de : 21 pièces. L: 7,5 cm - l: 1 cm - H: 3 cm. Réalisé en BOIS.

63 496 l'ensemble

C + 18 mois
JEU D'ÉQUILIBRE Les petits bonhommes Multiples possibilités de jeux : construire des structures en 2D ou 3D, empiler les pièces le plus haut possible, rechercher l'équilibre grâce au support en forme de banane, jouer aux dominos, etc. Composé de : 16 bonhommes et un support banane. Banane : L: 20,5 cm - l: 4 cm. Bonhomme : L: 8 cm - l: 7,5 cm. Réalisé en PLASTIQUE. Lavage désinfection en surface.

56 347 l'ensemble

D + 3 ans **nouveau** *
JEU D'ÉQUILIBRE Swingo Basic Composé de : 1 fleur, 24 pièces et 1 dé. Fleur : Ø 14 cm. Réalisé en BOIS.

63 261 l'ensemble

E + 3 ans *
JEU D'ÉQUILIBRE Le cercle polaire Composé de : 1 planche d'équilibre, 2 manchots, 1 baleine, 1 morse, 1 ours polaire, 1 mouette, 1 iceberg et 1 petite fille. Plateau : Ø 20 cm. Réalisé en BOIS.

60 998 l'ensemble



+ 2 ans
JEU D'ÉQUILIBRE Stabilou
L: 27,5 cm - l: 12 cm - H: 21 cm.

57 771 l'ensemble



+ 2 ans
JEU D'ÉQUILIBRE Lapins à empiler
Lapins : L: 6 cm l: 6 cm.

55 610 l'ensemble



+ 3 ans *
JEU D'ÉQUILIBRE Les p'tits fantômes
Fantôme : L: 7 cm - l: 5,5 cm.

46 780 l'ensemble



+ 6 ans
JEU JENGA
L: 7,5 cm - l: 2,5 cm - ép: 1,5 cm.

34 474 l'ensemble

Achat citoyen :

pour chaque vente, un pourcentage des bénéfices est reversé à WWF !



Bois issu de forêts écogérées.



Exerce la **motricité fine**. Favorise l'esprit **logique**. Stimule la **concentration**. Développe le sens de l'**équilibre**.



+ 2 ans **nouveau**
JEU D'ÉQUILIBRE
Basculo manchots

Composé de : 1 base et 15 manchots.
Base : L: 18,5 cm - l: 3,5 cm - H: 6 cm.
Réalisé en BOIS.

62 398 l'ensemble



+ 2 ans **nouveau**

JEU D'ÉQUILIBRE
Les paresseux

Composé de : 1 socle et 6 paresseux. Socle : Ø 11 cm - H: 17 cm. Réalisé en BOIS.

62 837 l'ensemble



+ 2 ans **nouveau**
JEU D'ÉQUILIBRE
Les animaux

Composé de : 8 lattes, 10 animaux, 2 sapins et 6 buissons. Lattre : L: 15 cm - l: 2,5 cm. Réalisé en BOIS.

62 839 l'ensemble



+ 2 ans
CULBUTO ÉCUREUIL
L: 24 cm - l: 3,50 cm - H: 20 cm.

47 914 l'ensemble



+ 3 ans
JEU D'ÉQUILIBRE Ze balanceo
L: 19 cm - l: 7 cm.

56 341 l'ensemble



+ 3 ans
JEU D'ÉQUILIBRE Ze Totanimo
Girafe : H: 11,5 cm - l: 6 cm.

60 107 l'ensemble



Bois issu de forêts écogérées.

+ 3 ans
JEU D'ÉQUILIBRE
Flamant rose zigolos
L: 26 cm - l: 14 cm - H: 20 cm.

55 452 l'ensemble



+ 3 ans
LA TOUR DE FRUITS
Plaquette : Côté: 10 cm - ép: 0,5 cm.

20 526 l'ensemble



Utilisation d'hévéa.

+ 3 ans
JEU D'ÉQUILIBRE Le cactus
L: 25,6 cm - l: 11,6 cm - H: 23,8 cm.

51 141 l'ensemble



+ 3 ans
LA TOUR INFERNALE
Plaquette : Côté: 8 cm.
Jeton : Ø 2 cm - H: 1,5 cm.

27 177 l'ensemble



+ 4 ans **nouveau**
JEU D'ÉQUILIBRE Eddy bear
Ours : L: 18,5 cm - l: 11 cm.

63 751 l'ensemble



+ 4 ans
JEU D'ÉQUILIBRE Whaly
Baleine : L: 16 cm - l: 13 cm.

55 513 l'ensemble



+ 4 ans
JEU D'ÉQUILIBRE Le glacier
Base : L: 6 cm - l: 2 cm - H: 6 cm.

58 723 l'ensemble



+ 4 ans
JEU D'ÉQUILIBRE Torreta
Bloc n°1 : Ø 5 cm - H: 1 cm.

57 773 l'ensemble



+ 5 ans
JEU EQUILIBRY
Demi-sphère : Ø 5 cm.

58 707 l'ensemble



B

 Utilisation d'hévéa.



A

Exerce la motricité fine.
Reconnaissance des fruits et légumes.
Discrimination visuelle.



Jeu d'adresse et de précision

+ Exerce la motricité fine et la dextérité.
Stimule la concentration.

A + 4 ans 
JEU DE MOTRICITÉ Veggie Un jeu original qui associe concentration et coordination pour reproduire les modèles. À l'aide de la pince, les joueurs attrapent les fruits et légumes pour remplir leur assiette. Mais attention à ne pas les faire tomber, ce serait du gaspillage ! Composé de : 1 casserole et son couvercle, 4 pinces, 4 assiettes, 20 fruits et légumes et 1 dé. Pincés : L: 13 cm - l: 1,5 cm - H: 3 cm. Réalisé en BOIS.

61 553 l'ensemble

B + 3 ans 
JEU DE MOTRICITÉ Alvéoles L'enfant doit, à l'aide d'une pince, replacer chaque abeille dans l'alvéole de la couleur correspondante. Composé de : 6 alvéoles, 6 abeilles et 1 pince. L: 4,5 cm - l: 5 cm. Réalisé en BOIS.

35 397 l'ensemble

C + 3 ans **nouveau** 
JEU DE MOTRICITÉ Pinstou Un jeu de précision et de réflexion où l'enfant doit placer le bon nombre d'éléments avec la pince en suivant les instructions des cartes. Autocorrectif, il suffit de retourner la carte pour voir la solution en image. Composé de : 1 plateau, 22 pièces, 1 pince et 20 cartes. Plateau : L: 21 cm - l: 16,5 cm. Réalisé en BOIS.

63 264 l'ensemble

D + 3 ans **nouveau** 
JEU DE MOTRICITÉ ET DE TRI Un jeu original qui associe concentration et coordination. À l'aide de la pince, de la cuillère ou des baguettes, le joueur reconstruit le modèle en prenant délicatement les boules réparties par couleur, dans chaque assiette. Ils pourront aussi créer leurs propres dessins. Composé de : 1 plateau, 8 fiches modèles, 1 pince, 1 cuillère, 2 baguettes, 7 assiettes, et 77 billes. Plateau : Côté: 22 cm. Billes : Ø 1,5 cm. Réalisé en BOIS (plateau, billes et ustensiles) et SILICONE (assiettes). Livré dans un sac en tissu.

63 752 l'ensemble

E + 6 ans 
JEU D'ADRESSE Totem Zen Chaque joueur se précipite pour attraper les bonnes perles avec les baguettes. Puis, très délicatement, il faut construire son totem sans qu'il ne tombe. Un joli jeu d'adresse et de rapidité dans lequel il faudra rester Zen ! Composé de : 64 pièces, 26 cartes, 4 socles, 4 paires de baguettes et 4 accroches-baguettes. Baguette : L: 20 cm - Socle Ø 12 cm. Réalisé en BOIS et CARTON.

55 552 l'ensemble



 Retrouvez nos pinces d'association page 599



Jeu multi-activités



F compter, trier, empiler, saisir

Un excellent jeu pour développer leur motricité fine, leur coordination œil-main et leur sens tactile.

F + 12 mois

JEU DE MOTRICITÉ FINE Les haricots Saisir, empiler, compter et trier les haricots sont autant d'activités pour ce joli jeu original. Chaque cosse est remplie de 3 haricots aux textures et résistances différentes (dur, doux, moyen). Composé de : 3 haricots et 9 graines de différentes tailles. La plus grosse graine: Ø 5,5 cm - H: 3,5 cm. Réalisé en PLASTIQUE. Lavage désinfection en surface.

56 345

l'ensemble

G + 4 ans

Sous la surveillance d'un adulte



JEU DU MARTEAU Tap Tap Véhicules Composé de : 24 pièces, 1 support en liège, 1 marteau, 1 sachet de clous et 5 cartes d'exercices recto-verso. Support : L: 21 cm - l: 16 cm - Carte : L: 13,5 cm - l: 9 cm. Réalisé en BOIS et LIÈGE.

44 703

l'ensemble

H + 3 ans



JEU D'ASSOCIATION Clipaclip Un joli petit arbre à décorer différemment en suivant les illustrations proposées sur les cartes. Les enfants devront clipser les animaux, ce qui stimulera leur motricité fine. Composé de : 1 plateau, 12 pièces et 8 cartes. L: 19 cm - l: 18,5 cm. Réalisé en BOIS.

57 793

l'ensemble

I + 4 ans



JEU D'ADRESSE Crocodile Un jeu d'adresse original dans lequel il faut réussir à sortir les bulles de la gueule du crocodile sans faire tomber le poisson ! Les joueurs devront faire preuve d'habileté et de concentration pour y parvenir. Composé de : 1 crocodile, 1 poisson, 18 "bulles" et 1 bâton. Crocodile : L: 21,5 cm - l: 20 cm - ép: 2,6 cm. Réalisé en BOIS.

61 554

l'ensemble



Un jeu d'association et de manipulation



H



I



+ d'infos sur notre site



+ 3 ans

MAXI PINCES

L: 15 cm - l: 5,5 cm.

36 988 les 12



+ 3 ans

JEU DE SAUTE-GRENOUILLE

Grenouille :

L: 5,5 cm - l: 6 cm - H: 2 cm.

01 370 l'ensemble



+ 3 ans

JEU D'ADRESSE Pallina

Ø 22 cm - H: 26,5 cm.

41 788 l'ensemble



+ 5 ans

MIKADO GÉANT

L: 50 cm - Ø 1 cm.

42 039 l'ensemble



+ 6 ans

MIKADO

L: 18 cm - Ø 1 mm.

54 656 le jeu



Attention !
Interdit aux moins de 36 mois, petites pièces, risque d'étouffement.



 **Sélection
INCLUSION**

+ 3 ans

CADRE D'HABILLAGE Ce cadre d'habillage d'inspiration Montessori aide l'enfant à affiner sa motricité fine, sa coordination et sa capacité de concentration. Côté: 30 cm. Réalisé en BOIS et TISSU.

A	Fermeture à glissière	58 109	l'unité
B	À lacets	58 111	l'unité
C	À pressions	58 107	l'unité
D	À boucles	58 108	l'unité

MAXI LOT CADRE D'HABILLAGE 59 262 les 4



Ces adorables animaux ont besoin d'aide pour s'habiller. Les enfants viennent à leur secours en manipulant différentes fermetures qu'ils retrouvent dans leur quotidien : clip, boucle et lacets. Un jeu coloré pour exercer sa motricité fine, sa coordination et sa capacité de concentration.



+ 3 ans

JEU DE MANIPULATION H: 18 cm - l: 10,5 cm. Réalisé en BOIS.

E	Attachou	nouveau 63 749	l'ensemble
F	Ziptou	59 021	l'ensemble

MAXI LOT JEUX DE MANIPULATION 63 768 l'ensemble

G 4 verrous



H 6 verrous





Bois issu de forêts
écogérées.

CONSTRUCTION ET MOTRICITÉ FINE



Adresse et précision



Exerce la **motricité fine**.
Favorise l'**autonomie**.
Stimule la **concentration**.

+ 3 ans

PUZZLES À SERRURES Quel plaisir de découvrir les images cachées derrière les portes à verrous ! Les enfants devront faire preuve de patience et de dextérité pour déverrouiller les portes colorées. Une façon ludique de développer les capacités motrices et la coordination œil/main. Réalisé en BOIS. l'unité

G 4 verrous L: 31 cm - l: 23,5 cm - ép: 1,5 cm. **53 756**
H 6 verrous L: 40 cm - l: 30 cm - ép: 1,5 cm. **53 755**

I + 3 ans

JEU À SERRURES Locktou Les 3 personnages de ce jeu renferment chacun un trésor que les enfants découvrent en ouvrant les petits loquets et serrures. Un jeu original pour stimuler la motricité des tout-petits. L: 18 cm - l: 11 cm. Réalisé en BOIS.

57 784 les 3

J + 3 ans

nouveau *

MAISON D'APPRENTISSAGE MULTI-FERMETURES Avec cette jolie petite maison, l'enfant découvre les différents systèmes de fermeture (serrure, loquet, fermeture à glissière, etc.). Il faut réussir à toutes les ouvrir ! Une manière ludique et amusante pour développer la motricité fine de l'enfant. Composé de : 1 maison et 1 personnage. L: 15 cm - l: 15 cm - H: 20 cm. Réalisé en BOIS, FEUTRINE et MÉTAL.

62 385 l'ensemble

K + 3 ans

BOÎTE À SERRURES L: 30 cm - l: 12 cm - H: 14 cm. Réalisé en BOIS.

57 783 l'unité



K

10 verrous

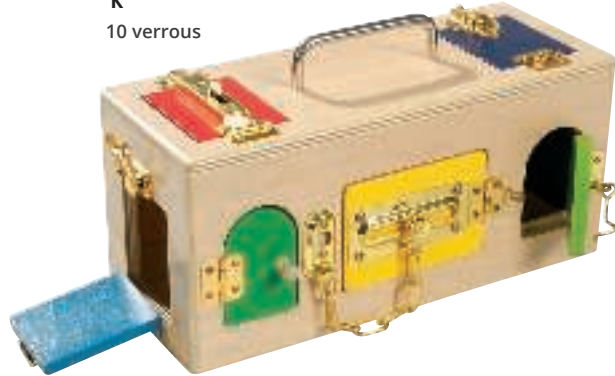

Boîtes à formes

Transparence

Serrures



+ 2 ans

BOÎTES À SERRURES

Ce jeu aux multiples activités propose de découvrir les formes et les couleurs, la transparence et les systèmes d'ouverture par serrures. Une façon ludique de développer sa motricité fine et son autonomie. Composé de : 6 boîtes et 6 formes. L: 40 cm - l: 27,5 cm - H: 12 cm. Réalisé en BOIS.

57 539 l'ensemble



6 couleurs / 6 verrous



Attention !
Interdit aux moins de 36 mois,
petites pièces, risque
d'étouffement.



B

@ + d'infos sur notre site



Utilisation d'hévéa.

+ 3 ans
SET DE TOUPIES ÉCO-CONÇUES
Plus grande toupie :
Ø 2,5 cm - H: 6 cm.

60 895 l'ensemble



+ 6 ans
JEU DE BILLES GOLFY
Obstacle : côté 13 cm.

46 968 l'ensemble



C



D

Utilisation d'hévéa.

Recto - Verso

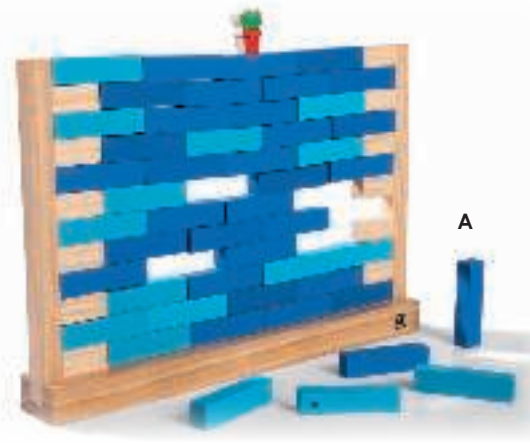

A

Jeux d'adresse

A + 6 ans nouveau *

JEU D'ADRESSE Mur de briques Atelier de 2 à 6 joueurs. Un jeu d'équilibre et de stratégie où les joueurs retirent les briques une à une. Attention, le mur risque à tout moment de s'effondrer et si la plante tombe, la partie est terminée. 2-en-1, les briques s'utilisent aussi pour construire une tour d'équilibre. Composé de : 1 support, 48 briques et 2 pièces "Plante". Support : L: 50 cm - l:34 cm. Briques : L: 10 cm - l: 2 cm - H: 2,5 cm. Réalisé en BOIS.

62 870 l'ensemble

B + 6 ans *

JEU DE CURLING D'INTÉRIEUR Chaque joueur dispose de 2 palets de curling à faire glisser pour les placer au plus près de la cible. Ce jeu silencieux, grâce à la surface de contact en feutrine, favorise la coordination œil-main et développe l'adresse. Composé de : 8 palets (2 x 4 couleurs), 1 cible, 4 lanceurs et 1 sac en tissu. Gros palets : Ø 10 cm - l: 6 cm. Réalisé en BOIS et FEUTRINE.

58 725 l'ensemble

C + 8 ans *

JEU KLASK Les joueurs contrôlent leur pion par un astucieux système d'aimant placé sous le plateau. L'objectif est simple : guider les billes et marquer le maximum de buts. Les techniques pour y arriver sont demandent concentration, dextérité et rapidité tout en évitant les obstacles centraux et de marquer dans son propre but. Du fun, du suspense et des fous-rires garantis ! Composé de : 1 plateau de jeu, 2 pions magnétiques, 2 balles, 4 aimants blancs, 2 disques de score et 6 autocollants. L: 44,5 cm - l: 34 cm - H: 14 cm. Réalisé en BOIS et PLASTIQUE.

61 571 l'ensemble

D + 3 ans *

JEU DE PALETS SUR TABLE 2 en 1 Un grand classique, idéal pour s'amuser à plusieurs. 2 en 1, ce plateau propose un jeu de palets au recto, et un jeu de passe-trappe au verso. Composé de : 1 plateau de jeu et 10 palets. Plateau : L: 48 cm - l: 18 cm - H: 4 cm. Réalisé en BOIS.

55 584 l'ensemble

E + 5 ans *

FLIPPER Sous la mer Avec ce flipper, les enfants marqueront le plus de points et remporteront la bataille sous la mer en touchant les cibles, en actionnant les clochettes et en emportant les tourniquets. Composé de : 1 plateau, 2 pieds amovibles et 3 billes. L: 58 cm - l: 36 cm - H: 5 cm. Réalisé en BOIS (plateau) et MÉTAL (billes).

60 904 l'ensemble

F + 3 ans *

MON PREMIER BILLARD SUR TABLE Un premier billard pour développer la coordination œil-main. Il est possible d'écrire à la craie sur le plateau afin que les enfants créent leurs propres règles de jeu. Composé de : 1 table de jeu, 5 billes et 1 queue. L: 35 cm - l: 23,5 cm - H: 6,5 cm. Réalisé en BOIS.

55 570 l'ensemble

G + 4 ans *

BOWLING DE TABLE Grâce à sa rampe orientable, les utilisateurs lanceront les billes afin de renverser le maximum de quilles. Composé de : 9 quilles en bois et 3 billes métalliques. L: 96 cm - l: 28 cm - H: 11,5 cm. Bille : Ø 3 cm. Réalisé en BOIS.

19 493 l'ensemble

Attention ! Interdit aux moins de 36 mois, petites pièces, risque d'étouffement, longue corde, risque de strangulation.





E



F  Fabriqué en Planwood (racines d'hévéa recyclées et moulées) = plus solide que le bois naturel. Colle E-zéro, colorants à base d'eau, encres à base de soja.



G *Giants!*

 Bois issu de forêts écogérées.





96 cm

Favorise la concentration et la coordination

Le jeu de pêche à la ligne est un exercice de concentration et de maîtrise des gestes. L'enfant devra faire preuve de dextérité afin d'attraper les poissons. Un classique indémodable pour jouer ensemble en extérieur comme en intérieur, tout au long de l'année.



Rangement malin : aire de jeu pliable. 
Sécurité : charnières anti-pince-doigts.

+ 3 ans 
PÊCHE À LA LIGNE MAGNÉTIQUE
Atelier de 2 à 4 enfants. Composé de : 4 cannes à pêche, 16 poissons et 1 aire de jeu composée de 6 planches. Plancher : L: 35 cm - H: 22 cm - ép: 0,6 cm. Réalisé en BOIS.
21 386 l'ensemble

LES CANNES À PÊCHE
L: 56,5 cm - l: 11,5 cm.
22 082 les 2
LES POISSONS L: 11,5 cm.
22 081 les 8

 Bois issu de forêts écogérées.

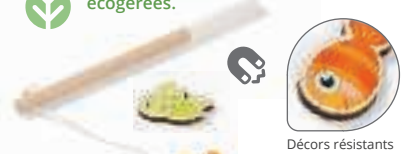

Décor résistants

+ 2 ans
PÊCHE À LA LIGNE MAGNÉTIQUE
Canne : L: 23 cm - Poisson : Ø 6 cm. Réalisé en BOIS.

Pour 1 enfant Composé de : 6 poissons et 1 canne à pêche.
53 735 l'ensemble

Pour 4 enfants Composé de : 18 poissons et 4 cannes à pêche.
54 773 l'ensemble



+ 3 ans 
MAXI LOT ATTRAPE-POISSONS
Atelier de 1 à 4 enfants. Composé de : 4 cannes à pêche et 4 poissons. Réalisé en TISSUS VARIÉS. Lavage à la main.
53 409 l'ensemble





ENCASTREMENTS ET PUZZLES

560 ENCASTREMENTS

566 PUZZLES



commandez sur

Un site complet pensé pour vous faciliter la vie



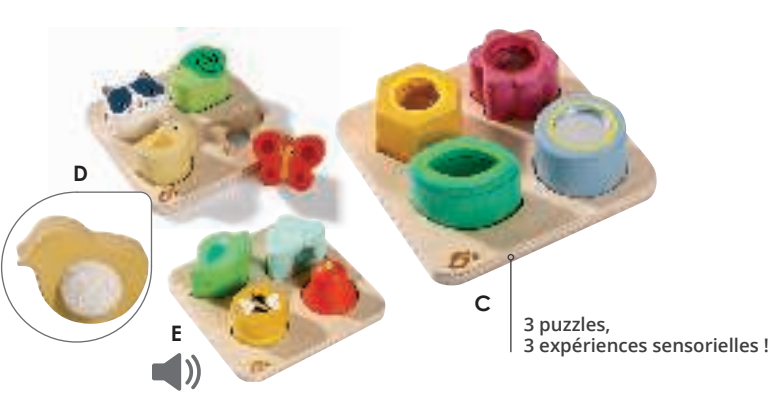

Les sens en éveil

Sélection inclusion Troubles visuels.

Bois issu de forêts écogérées.

Encastremets sans poignées

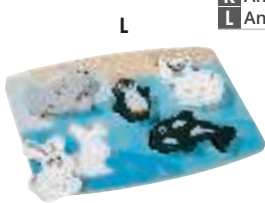

Retrouvez nos livres en noir et blanc page 628.

3 ou 4 pièces.
ENCASTREMENT NOIR ET BLANC Ces illustrations géométriques aux forts contrastes stimuleront l'acuité visuelle de bébé. L: 28 cm - l: 14 cm. Réalisé en BOIS.
 l'unité

A avec poignées	+ 12 mois	57 474
B sans poignées	+ 18 mois	57 479

MAXI LOT ENCASTREMENTS NOIRS ET BLANCS
 59 218 les 2

+ 18 mois **4 pièces.**
 Composé de : 1 plateau et 4 pièces. Plateau : Côté: 14 cm. Réalisé en BOIS.
 l'unité

C ENCASTREMENT VISUEL Les formes	57 524
D ENCASTREMENT TACTILE Animaux du jardin	57 528
E ENCASTREMENT SONORE Le jardin	57 523

MAXI LOT ENCASTREMENTS SENSORIELS
 59 289 les 3

F + 12 mois **4 pièces.**
ENCASTREMENT ÉTOFFE La ferme Composé de : 1 plateau et 4 pièces. Côté: 22 cm. Réalisé en BOIS sérigraphié et en TISSU.
 26 211 l'unité

G + 12 mois **3 pièces.**
ENCASTREMENT TACTILE La poule Composé de : 1 plateauversible et 3 pièces. Plateau : Ø 17 cm. Réalisé en BOIS.
 57 494 l'unité

H + 12 mois **5 pièces.**
ENCASTREMENT RELIEF Oskí Composé de : 1 plateau et 5 pièces. Côté: 22,6 cm - ép d'une pièce: 2,5 cm. Réalisé en BOIS et TISSU.
 45 249 l'unité

+ 18 mois **5 pièces.**
ENCASTREMENT TACTILE Composé de : 1 plateau et 5 pièces. Côté: 20 cm. Réalisé en BOIS.

I La jungle	58 712
J La banquise	58 711

+ 2 ans **5 pièces.**
ENCASTREMENT TACTILE Composé de : 1 plateau et 5 pièces. L: 30 cm - l: 21 cm. Réalisé en BOIS.

K Animaux de la forêt	55 388
L Animaux polaires	57 824

Attention! Interdit aux moins de 36 mois, petites pièces, risque d'étouffement.



Fabriqué en Planwood (racines d'hévéa recyclées et moulées) = plus solide que le bois naturel. Colle E-zéro, colorants à base d'eau, encres à base de soja.



+ 18 mois 3 pièces.

ENCASTREMENT ÉCO-RESPONSABLE Ce superbe encastrement de pièces moulées offre un toucher soft et une préhension adaptée aux plus petits pour entraîner leur dextérité, découvrir les couleurs, les tailles ou se raconter des histoires avec de véritables figurines. Composé de : 1 plateau et 3 pièces. Plateau : L: 21 cm - l: 14 cm. Réalisé en BOIS. l'unité

A Les chats	57 496
B Les chiens	57 495
C Les éléphants	57 301
D Les girafes	57 299
E Les animaux marins	60 902
F Les dinosaures	60 903

MAXI LOT ENCASTREMENTS ÉCO-RESPONSABLES Animaux 61 516 les 6

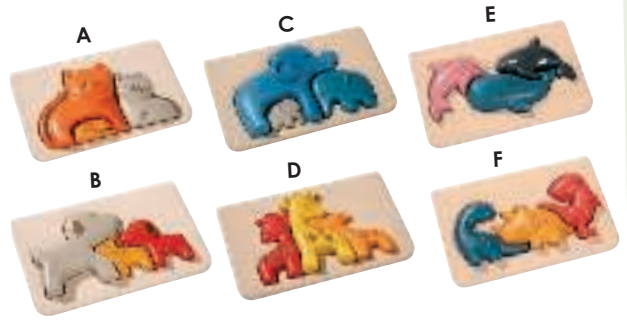

G + 10 mois 3 pièces.

MON PREMIER ENCASTREMENT La ferme Composé de : 1 plateau et 3 pièces. L: 18,5 cm - H: 15,5 cm - ép: 1 cm. Réalisé en BOIS. Muni d'une poignée facilitant la prise en main.

51 225 l'unité

+ 12 mois 5 pièces.

ENCASTREMENT MAXI ANIMAUX Composé de : 1 plateau et 5 pièces. Côté: 21 cm - ép: 1,5 cm. Réalisé en BOIS sérigraphié. l'unité

H Bébés animaux nouveau	63 258
I Woody pets	56 477
J Woodypile	57 815

K + 18 mois **nouveau** 10 pièces.

ENCASTREMENT Compter les glands Composé de : 1 plateau et 10 pièces. L: 25 cm - l: 21 cm. Réalisé en BOIS. l'unité

63 045 l'unité

+ 18 mois 7 pièces.

ENCASTREMENT FIGURINES Composé de : 1 plateau et 7 pièces. L: 30 cm - l: 21 cm. Réalisé en BOIS. l'unité

L Animaux de la ferme	55 432
M Animaux de la forêt	55 435
N Animaux du zoo	55 436
O Dinosaures	60 969

MAXI LOT ENCASTREMENTS FIGURINES 63 907 les 4

P + 3 ans **nouveau** 9 pièces. *

ENCASTREMENT Animaux Cochon L: 15,5 cm - l: 2 cm - H: 8,5 cm. Réalisé en BOIS. l'unité

62 889 l'unité

+ 3 ans 10 pièces. *

ENCASTREMENT J'APPRENDS À M'HABILLER Composé de : 1 plateau et 10 pièces. Côté: 28 cm - ép: 1 cm. Réalisé en BOIS sérigraphié. l'unité

Q Petite fille	51 229
R Petit garçon	51 231

MAXI LOT ENCASTREMENTS J'APPRENDS À M'HABILLER 61 519 les 2



Malin : des pièces avec cordons pour ne pas les perdre !

Apprendre à compter. Découvrir les chiffres et les couleurs. Développe la réflexion et la concentration.



Apprendre les animaux et les couleurs. Développe la coordination œil/main.

@

+ 18 mois
ENCASTREMENT Animoitiés
Plateau :
Côté: 20 cm - ép: 1 cm.
60 244 l'unité



+ 3 ans **nouveau** Bois issu de forêts écogérées.
ENCASTREMENT TACTILE Formes géométriques

Stimulation visuelle et tactile garanties avec ce joli encastrement en bois naturel aux pièces de formes, tailles et reliefs différents. Composé de : 1 plateau et 12 pièces. Plateau : L: 30 cm - l: 22,5 cm. Réalisé en BOIS. 62 206 l'unité

Pour une découverte sensorielle proche de la nature !



Antidérapant Bois issu de forêts écogérées.

C Découvrir les formes et les couleurs. Trier et classer.

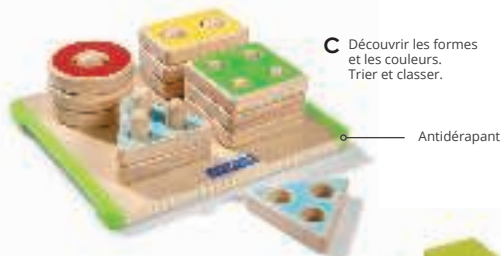

Antidérapant

Découverte des formes et des volumes

D



E

Comparaison des tailles et des nuances de couleurs



Encastremets sans poignées

➔ Retrouvez nos produits "Initiation à l'espace et la géométrie" p. 706 à p. 713

A + 2 ans **9 pièces.**
ENCASTREMENT TACTILE Matières à toucher L: 35 cm - l: 30 cm. Réalisé en BOIS et PLASTIQUE.

56 470

l'unité

B + 18 mois **nouveau** **8 pièces.**

GALETS SENSORIELS Formes à assembler Avec ces galets sensoriels en relief ou en retrait, les enfants découvrent leurs premières expériences sensorielles. Ils développent leur sens du toucher grâce aux différentes formes striées et motifs et approfondissent leur vocabulaire en comparant ce qu'ils voient et ce qu'ils ressentent. Ø 7 cm - ép: 1 cm. Réalisé en PIERRE et RÉSINE. Lavage : désinfection en surface. Utilisation à l'intérieur comme à l'extérieur.

62 222

les 8

C + 2 ans **12 pièces.**
ENCASTREMENT FORMES À TRIER ET EMPILER Composé de : 1 plateau et 12 pièces. Plateau antidérapant. Plateau : L: 28 cm - l: 24 cm - ép: 1,7 cm. Réalisé en BOIS.

57 529

l'unité

D + 2 ans **9 pièces.**
ENCASTREMENT FORMES 2D/3D Composé de : 1 plateau et 9 pièces. Plateau antidérapant. Plateau : L: 30 cm - l: 24 cm - ép: 1,7 cm. Réalisé en BOIS.

57 532

l'unité

E + 2 ans **12 pièces.**
FORMES À EMPILER ET ENCASTRER Composé de : 1 plateau et 12 pièces. L: 38 cm - l: 30 cm - ép: 6,5 cm. Réalisé en BOIS.

57 531

l'unité

Les pièces s'empilent pour devenir un jeu d'équilibre



+ 12 mois
ENCASTREMENT CUBES GÉOMÉTRIQUES
 L: 20 cm - l: 13 cm.

56 735 l'unité



+ 12 mois
ENCASTREMENT 3 FORMES
 Socle : L: 29 cm - l: 12 cm.

56 464 l'unité



+ 18 mois
TIGES GÉOMÉTRIQUES
 Pièces L max: 11,5 cm - l max: 10,5 cm.

36 690 l'unité



+ 18 mois
ENCASTREMENT 1234 Basic
 L: 28,5 cm - l: 7 cm.

57 811 l'unité



+ 18 mois
ENCASTREMENT GIGOGNE AnimaBasic
 Plateau : L: 22,3 cm - l: 9 cm.

57 812 l'unité

@ + d'infos sur notre site



+ 3 ans *
nouveau



Bois issu de
forêts écogérées.

ENCASTREMENT Le système solaire

Une façon ludique d'explorer l'Espace et le système solaire ! En réalisant cet encastrement, l'enfant découvre les planètes du système solaire. Il apprend leur nom, leur taille et leur emplacement les unes par rapport aux autres. Composé de : 1 plateau et 10 pièces. Plateau : L: 30 cm - l: 22,5 cm. Réalisé en BOIS.

62 415 l'unité



J

K



Antidérapant

L

Approche Montessori.

Comparaison des tailles
et des nuances de couleurs.



Fabriqué en
Planwood

G

F

H

I

3 pièces.

+ 12 mois
ENCASTREMENT ÉCO-RESPONSABLE Composé de : 1 plateau et 3 pièces.
Plateau : L: 28 cm - l: 10,5 cm - ép: 1,2 cm. Réalisé en BOIS.

F	Formes géométriques	57 514	l'unité
G	Ronds	57 503	l'unité
H	Carrés	57 504	l'unité
I	Triangles	57 505	l'unité

MAXI LOT ENCASTREMENTS
ÉCO-RESPONSABLES
FORMES GÉOMÉTRIQUES

G+H+I 58 987
les 3

Encastremets avec poignées

J + 18 mois 15 pièces.

ENCASTREMENT Comparaison des tailles Par les formes et les tailles différentes des pièces, ce jeu développe le sens de la progression du plus petit vers le plus grand, de la gauche vers la droite. Composé de : 1 plateau et 15 pièces. Plateau L: 37 cm - l: 29 cm - ép: 1,7 cm. Réalisé en BOIS MASSIF.

01 398 l'unité

K + 18 mois 6 pièces.

ENCASTREMENT Les formes Ce premier jeu d'encastremets encourage l'enfant à encastremets six formes sur le socle. Les grosses poignées facilitent la manipulation. Composé de : 1 plateau et 6 pièces. Plateau : L: 24 cm - l: 16 cm - ép: 1,4 cm. Réalisé en BOIS MASSIF.

01 397 l'unité

J+K MAXI LOT ENCASTREMENTS
FORMES ET TAILLES 58 986
les 2

L + 18 mois 9 pièces.

ENCASTREMENT GÉANT Les formes Équipées d'une grosse poignée, les pièces sont très faciles à manipuler par les plus petits. Composé de : 1 plateau et 9 pièces. Plateau L: 38 cm - l: 30 cm - ép: 1,7 cm. Réalisé en BOIS. Muni de rebords antidérapants.

56 465 l'unité



+ 2 ans

ENCASTREMENT NUMÉROS
Plateau Côté: 28 cm -
ép: 0,8 cm.

26 186 l'unité



+ 3 ans *

ENCASTREMENT
ALPHABET MAJUSCULES
L: 29,7 cm - l: 20,7 cm -
ép: 0,8 cm. Lettre: ép: 0,5 cm.

52 039 l'unité



+ 3 ans

ENCASTREMENT Chiffres de 1 à 20
L: 28,5 cm - l: 27,5 cm - ép: 1,8 cm.

50 279 l'unité

+ 3 ans

ENCASTREMENT Alphabet
Côté : 25,5 cm. Lettre: ép: 1,5 cm.

33 905 l'unité

MAXI LOT ENCASTREMENTS
ALPHABET ET CHIFFRES 50 281 les 2



3



2



1

pour reconnaître les 4 émotions principales (joie, tristesse, colère et peur)



4



5



6



7



9



8



13



14

Repérage visuel facilité par un fond de couleur.



10



11

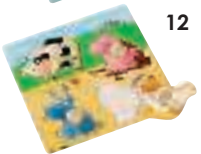

12



15



16

Encastremets avec poignées

1 + 2 ans	8 pièces.	2 + 2 ans	4 pièces.
ENCASTREMENT Les émotions		ENCASTREMENT Animaux sauvages	
Plateau : Côté: 28 cm. Pièce: L: 11,5 cm - l: 5,5 cm. Réalisé en BOIS.		Composé de : 1 plateau et 4 pièces. Côté: 22 cm. Réalisé en BOIS.	
59 993	l'unité	61 014	l'unité

3 + 2 ans	14 pièces.
ENCASTREMENT Maman et son bébé	
Composé de : 1 plateau et 14 pièces. Côté: 28 cm. Réalisé en BOIS.	
61 013	l'unité

+ 12 mois	5 pièces.
ENCASTREMENT LES FRISES ANIMAUX	
Composé de : 1 plateau et 5 pièces. L: 29,5 cm - l: 8 cm. Réalisé en BOIS sérigraphié.	
	l'unité

4 La forêt	61 476
5 La savane	31 666
6 La ferme	24 348

MAXI LOT ENCASTREMENTS LES FRISES ANIMAUX	63 908 les 3
	-

+ 12 mois	4 pièces.
ENCASTREMENT ANIMO	
Composé de : 1 plateau et 4 pièces. Côté: 22 cm. Réalisé en BOIS sérigraphié.	
	l'unité

7 Poule	26 224
8 Chat	52 615

MAXI LOT ENCASTREMENTS ANIMO	63 909 les 2
	-

+ 12 mois	4 pièces.
ENCASTREMENT ANIMO	
Composé de : 1 plateau et 4 pièces. Côté: 22 cm. Réalisé en BOIS sérigraphié.	
	l'unité

9 La campagne	20 521
10 La maison	42 544
11 La mer	42 545
12 La ferme	49 668

MAXI LOT ENCASTREMENTS ANIMO	56 761 les 4
	-

+ 18 mois	6 pièces.
ENCASTREMENT	
Composé de : 1 plateau et 6 pièces. L: 27,5 cm - l: 21,5 cm - ép: 2,3 cm. Réalisé en BOIS sérigraphié.	
	l'unité

13 Arbre gourmand	51 612
14 Bateau des animaux	47 128

Magnétiques

+ 2 ans	10 pièces.
ENCASTREMENT 2-EN-1 PÊCHE À LA LIGNE	
Côté: 28 cm. Réalisé en BOIS.	
	l'unité

15 Les insectes	54 490	l'unité
16 Le monde marin	51 228	l'unité

MAXI LOT ENCASTREMENTS 2-EN-1 PÊCHE À LA LIGNE	63 911 les 2
	-



17

17 + 2 ans 8 pièces.
ENCASTREMENT MA JOURNÉE
 La salle de bain Côté: 28 cm - ép: 0,8 cm.
 24 275 l'unité



18

18 + 2 ans 9 pièces.
ENCASTREMENT Le paon Côté: 28 cm. Réalisé en BOIS.
 58 706 l'unité



19

+ 2 ans 7 et 8 pièces.
ENCASTREMENT D'ASSOCIATION L: 28 cm - l: 28 cm. Réalisé en BOIS sérigraphié.
 l'unité

19 Maman et son bébé 51 226
20 Qui mange quoi ? 51 227

MAXI LOT ENCASTREMENTS D'ASSOCIATION 63 910 les 2



20

21 + 2 ans 14 pièces.
ENCASTREMENT Dedans-dessous On peut découvrir sous chaque pièce l'intérieur de l'objet. Composé de : 1 plateau et 14 pièces. Côté: 28 cm. Réalisé en BOIS sérigraphié.
 32 655 l'unité



21

+ 2 ans 5 pièces.
ENCASTREMENT Composé de : 1 plateau et 5 pièces. L: 23,7 cm - l: 20 cm - ép: 1 cm. Réalisé en BOIS sérigraphié.
 l'unité

22 Les fruits n° 1 31 144
23 Les fruits n° 2 31 146

MAXI LOT ENCASTREMENTS LES FRUITS 31 147 les 2

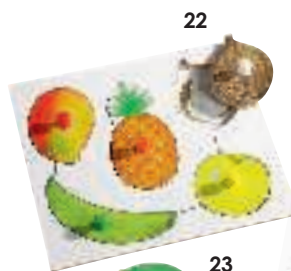

22



24

24 Les légumes n° 1 31 154
25 Les légumes n° 2 31 155

MAXI LOT ENCASTREMENTS LES LÉGUMES 19 910 les 2



23

25

Découvrez l'intérieur des aliments sous chaque pièce.

Encastremets sonores

Des sons très réalistes

26 + 18 mois 6 pièces.
ENCASTREMENT SONORE Les animaux de la ferme Composé de : 1 plateau et 6 pièces. L: 23 cm - l: 20,5 cm. Réalisé en BOIS.
 57 825 l'unité

+ 18 mois 5 pièces.
ENCASTREMENT SONORE Composé de : 1 plateau et 5 pièces. L: 28,5 cm - l: 21,5 cm - ép: 1,5 cm. Réalisé en BOIS sérigraphié.
 l'unité

27 Les animaux de la jungle 41 947
28 Les animaux rigolos 35 723

MAXI LOT ENCASTREMENTS SONORES 45 617 les 2



26

2 en 1 : les pièces sont aussi des figurines !



28



27



Puzzles magnétiques

Ces jeux d'association magnétiques invitent les enfants à créer des personnages selon leurs envies. Ils développent ainsi leur sens de l'observation et leur motricité fine, mais aussi leur vocabulaire.



A + 12 mois 16 pièces.

ANIMAUX MAGNÉTIQUES Ces animaux sont faciles à assembler grâce à leurs pièces aimantées et interchangeables. Les enfants s'amuse à reconstituer les animaux ou laissent libre court à leur imagination en combinant les pièces. Composé de : 4 animaux magnétiques de 4 pièces chacun. Éléphant : L: 16 cm - l: 5,5 cm - H: 11 cm. Réalisé en PLASTIQUE. Lavage : désinfection en surface.

53 879

les 4

+ 3 ans

16 pièces. *

ANIMAUX MAGNÉTIQUES Composé de : 16 pièces (dont 4 animaux). Réalisé en PLASTIQUE. Éléphant : L: 16 cm - l: 5,5 cm - H: 11 cm.

B La savane	61 347
C La ferme	61 348
D Les dinosaures	61 477

MAXI LOT ANIMAUX MAGNÉTIQUES 63 912
l'ensemble

+ 12 mois

12 pièces.

PUZZLES MAGNÉTIQUES INTERCHANGEABLES Puzzles magnétiques 3D pour reproduire animaux ou personnages. Composé de : 6 puzzles de 2 pièces. l: 6 cm - H: 10 cm. Réalisé en BOIS sérigraphié.

E Les personnages	51 234
F Les animaux	39 061
G La ferme	57 112

MAXI LOT PUZZLES MAGNÉTIQUES INTERCHANGEABLES 63 913
l'ensemble

+ 18 mois 9 pièces.

PUZZLE MAGNÉTIQUE 3D Le renard

Un excellent premier casse-tête pour permettre aux enfants de développer leur habileté d'association et la reconnaissance des formes. L: 24 cm - l: 4 cm - H: 11 cm. Réalisé en BOIS.

57 526 l'ensemble



 conception
wesco



+ 18 mois

PUZZLE MAGNÉTIQUE ENFANTS DU MONDE 4 personnages de 3 pièces interchangeables. Hauteur d'un personnage : 9,5 cm - ép: 1,5 cm. Réalisé en MULTIPLIS verni.

12 pièces.

l'ensemble

H Filles	53 711
I Garçons	53 712

MAXI LOT PUZZLES MAGNÉTIQUES 58 988
l'ensemble



PUZZLE MAGNÉTIQUE INZEBOX Boite : L: 20,5 cm - l: 13 cm - ép: 5,5 cm.
Réalisé en MÉTAL (boîte) et BOIS (pièces).

J Animo nouveau	+ 2 ans	1 boîte magnétique et 41 pièces.	63 262
K Métiers	+ 3 ans	1 boîte magnétique et 20 pièces.	60 105
L Personnages	+ 3 ans	1 boîte magnétique et 38 pièces.	60 106

MAXI LOT PUZZLES MAGNÉTIQUES INZEBOX 63 915 les 3

M + 2 ans **nouveau** 24 pièces.
PUZZLE MAGNÉTIQUE Mixanimo L'enfant doit reconstituer un guépard, un panda, un oiseau, une grenouille, un rhinocéros et un gorille... ou bien mélanger les pièces pour créer des animaux farfelus. Des encoches permettent un meilleur placement des pièces entre elles. Chaque animal possède une couleur différente, ce qui permet à l'enfant de reconstituer chaque puzzle plus facilement. Composé de : 6 puzzles de 4 pièces. Gorille : L: 12 cm - l: 11,5 cm. Réalisé en BOIS.

63 263 l'unité

+ 2 ans 24 pièces.
PUZZLE MAGNET Un jeu d'association et d'imagination pour décomposer et assembler des animaux ou des personnages de manière réaliste ou loufoque. Réalisé en BOIS sérigraphié.

N Les animaux rigolos	8 puzzles 3 pièces.	19 358
O Les enfants déguisés	8 puzzles 3 pièces.	26 264
P Les animaux de la jungle	12 Puzzles 2 pièces.	29 022

MAXI LOT PUZZLES MAGNETS 63 920 l'ensemble

+ 3 ans 2 puzzles de 20 pièces. *****
PUZZLE MAGNÉTIQUE L'enfant découvre 2 jolis puzzles magnétiques à reconstituer, sous la forme d'un livre facile à transporter et à ranger. Pratique, le support magnétique évite de perdre les pièces.

l'unité

Q L'espace	60 993
R La ferme	60 994
S Les dinosaures	60 995

MAXI LOT PUZZLES MAGNÉTIQUES 63 919 les 3



Attention !
***** Interdit aux moins de 36 mois, petites pièces, risque d'étouffement

Bois issu de forêts écogérées.

+ 12 mois

ENCASTREMENT 6 CUBES Forêt Zigolos

Cube : Côté: 4,5 cm. Réalisé en BOIS.
60 961 l'unité

Support en bois facilitant la réalisation et le rangement du jeu.

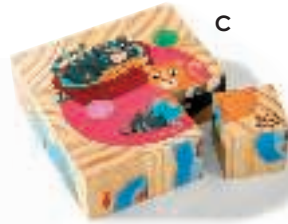
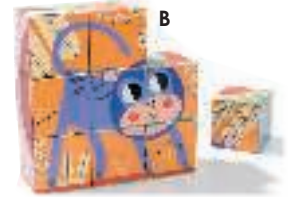

Puzzles cubes

A + 2 ans **nouveau** 4 cubes.
PUZZLE 4 CUBES La ferme Les enfants composent 6 animaux de la ferme avec ces jolis cubes. La couleur de fond de l'illustration aidera les enfants à assembler les différents côtés. Côté: 6,5 cm. Réalisé en CARTON.
 63 034 l'unité

B + 2 ans **nouveau** 9 cubes.
PUZZLE 9 CUBES Animaux sauvages Avec ces cubes, les enfants reconstituent 6 puzzles mettant en scène des animaux (lion, zèbre, singe, panthère, éléphant et toucan). Cube : côté: 6,5 cm. Réalisé en CARTON.
 63 033 l'unité

C + 2 ans 9 cubes.
PUZZLE 9 CUBES Animaux 9 cubes en bois à assembler pour reconstituer 6 puzzles mettant en scène des animaux : chats, chiens, hiboux, pingouins, grenouilles et poissons. Cube : Côté: 4,5 cm. Réalisé en BOIS.
 53 528 l'unité

+ 3 ans **nouveau** 9 cubes.*
PUZZLE ABAQUE 9 CUBES Composé de : 1 socle, 9 cubes et 4 images modèles. Cube : Côté: 3,5 cm. Réalisé en BOIS.

D La forêt 63 274 l'unité
E La mer 63 275 l'unité

@ + d'infos sur notre site

18 personnages
216 combinaisons !

+ 3 ans *

LES PERSONNAGES À HABILLER
 Boîte : L: 29,7 cm - l: 13,9 cm - H: 4,5 cm.
 45 835 l'unité

+ 2 ans

PUZZLE INTERCHANGEABLE Transport
 L: 33,6 cm - l: 28,7 cm - ép: 0,9 cm.
 42 445 l'unité

+ 2 ans

PUZZLE INTERCHANGEABLE Animaux
 L: 33,6 cm - l: 28,7 cm - ép: 0,9 cm.
 42 446 l'unité

Puzzles interchangeables

MAXI LOT PUZZLES INTERCHANGEABLES
 F + G 42 628 les 2



H



L

Livré avec un poster. >



J



K

Puzzles tactiles

+ Différentes matières à toucher

+ 2 ans **20 pièces.**
PUZZLE TACTILE Puzzle géant de 20 pièces dont 7 texturées pour l'éveil des sens.
 L: 65 cm - l: 50 cm. Réalisé en CARTON et TISSUS VARIÉS.

H Le zoo	51 599	l'unité
I La banquise	51 597	l'unité
J Les animaux de la ferme	53 533	l'unité

+ 2 ans **nouveau** **20 pièces.**
PUZZLE SURPRISE Après avoir réalisé ce joli puzzle, de nombreuses surprises sont à découvrir, cachées derrière les volets à ouvrir et les languettes à tirer.
 L: 65 cm - l: 50 cm. Réalisé en CARTON. Livré avec un poster.

K Dans la jungle	62 893	l'unité
L La banquise	62 888	l'unité

M + 2 ans **nouveau** **15 puzzles de 2 pièces.**
PUZZLES TACTILES La ferme Ces puzzles présentent de nombreux détails en relief pour stimuler le sens tactile des enfants. Les grandes pièces facilitent la prise en main et sont autocorrectives. Composé de : 15 puzzles de 2 pièces. Puzzle Agriculteur : L: 11 cm - l: 6,7 cm. Réalisé en CARTON.

62 879 les 15

N + 3 ans **12 pièces.**
PUZZLE GÉANT TACTILE La ferme L: 70 cm - l: 50 cm. Réalisé en CARTON.

32 346 l'unité



M



N

Encres naturelles végétales à base de soja.
Carton issu de forêts écogérées.



Grandes pièces faciles à prendre par les plus petits.
Pièces **épaisses et robustes** pour une plus grande **longévité**.



A + 2 ans **nouveau** 6 puzzles de 4, 5 et 7 pièces.
PUZZLES PROGRESSIFS Animaux de la ferme et leurs petits Ces jolis puzzles illustrés représentent un animal et son bébé. Progressifs, le nombre de pièces évolue afin de s'adapter au niveau de l'enfant. Composé de : 2 puzzles de 4 pièces, 3 puzzles de 5 pièces et 1 puzzle de 7 pièces. Vache : L: 27,5 cm - l: 23,5 cm.

62 406

l'ensemble

+ 2 ans **nouveau** 6 puzzles de 3, 4, 5 et 6 pièces.
PUZZLES PROGRESSIFS Ces six puzzles colorés ont un nombre de pièces différent pour s'adapter au niveau de l'enfant au fur et à mesure qu'il progresse. Réalisé en CARTON.

l'ensemble

B Animaux du jardin	Papillon : L: 30 cm - l: 25 cm.	62 404
C Animaux de la jungle	Éléphant : L: 30 cm - l: 21 cm.	62 405



D + 2 ans 10 puzzles de 2 pièces.
PUZZLES DUO Animaux Composé de : 10 puzzles de 2 pièces. Chat : L: 13,5 cm - l: 8,5 cm. Réalisé en CARTON.

61 756

l'ensemble

+ 2 ans
MAXI PUZZLES Réalisé en CARTON.

l'ensemble

E Les aliments	4 puzzles de 3 pièces et 5 puzzles de 4 pièces.	54 313
F Les animaux	5 puzzles de 4 pièces et 4 puzzles de 3 pièces.	54 312

G + 3 ans 24 pièces. *
PUZZLE DE SOL GÉANT La ville Ce puzzle offre un réseau routier modulable à l'infini, il permet également aux enfants de jouer avec leurs petites voitures et de s'initier à la sécurité routière. Composé de : 24 pièces et 5 panneaux de signalisation. L: 100 cm - l: 63 cm. Réalisé en CARTON.

41 946

l'unité

H + 3 ans 21 pièces. *
PUZZLE GÉANT Routes Un puzzle évolutif et facile à assembler pour créer 5 circuits différents. Petites voitures et camions prennent la route sur ces circuits réalisés par l'enfant. Circuit "carré" : L: 72 cm - l: 63 cm. Réalisé en CARTON.

60 108

l'unité



→ Tapis de route page 490-491

G



Géant!

H

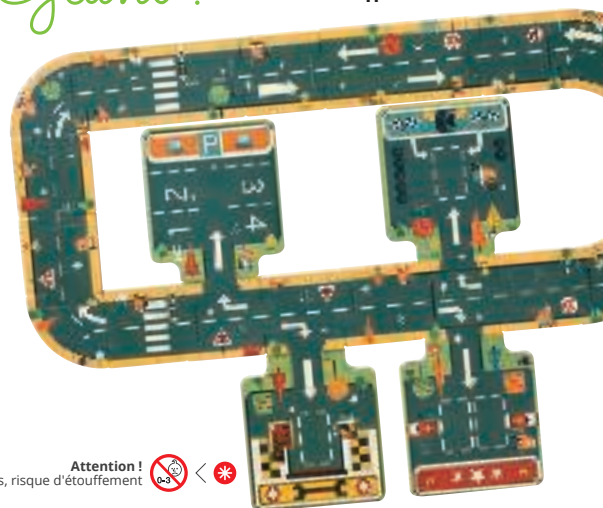

Attention! Interdit aux moins de 36 mois, petites pièces, risque d'étouffement



+ 2 ans

MAXI PUZZLES FORME Primo 3 puzzles silhouettes de difficultés différentes. Réalisé en CARTON. l'ensemble

I	Dans le jardin	3 puzzles de 3, 4 et 5 pièces.	56 479
J	Dans la mer	3 puzzles 4, 6 et 9 pièces.	57 798
K	Dans la forêt	3 puzzles 9, 12 et 16 pièces.	52 072

MES PREMIERS PUZZLES PROGRESSIFS GÉANTS Six puzzles de six animaux de tailles et de nombre de pièces différents pour effectuer un travail progressif. On peut ensuite les rapprocher pour créer une pyramide du plus grand au plus petit. Réalisé en CARTON. Livré avec un modèle par puzzle. l'ensemble

L	Ouistiti et ses amis	+ 2 ans	6 puzzles 4, 6 et 9 pièces.	31 791
M	Animaux de la ferme	+ 3 ans	6 puzzles 9, 12 et 15 pièces.	57 799
N	Animaux de la jungle	+ 3 ans	6 puzzles 9, 12 et 15 pièces.	60 113

PUZZLES ANIMAUX GÉANTS Sans coins ni bordures, ces puzzles silhouette représentent des animaux dans lesquels fourmillent des mondes imaginaires. Une façon ludique et originale de réaliser un puzzle avec de nombreuses illustrations. Réalisé en CARTON. l'unité

O	Éléphant	+ 6 ans	L: 62 cm - l: 46 cm.	150 pièces.	53 561
P	Baleine nouveau	+ 6 ans	L: 67,4 cm - 40 cm.	150 pièces.	63 268
Q	Hippocampe	+ 7 ans	L: 62 cm - l: 46 cm.	350 pièces.	53 562

R + 3 ans 36 pièces. *

PUZZLE GÉANT La parade des animaux Tous les animaux et personnages défilent sous leurs plus beaux atours pour la grande parade ! Réalisé en CARTON. Livré avec un poster.

46 979

l'unité

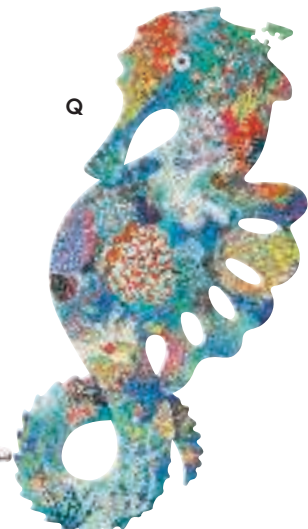
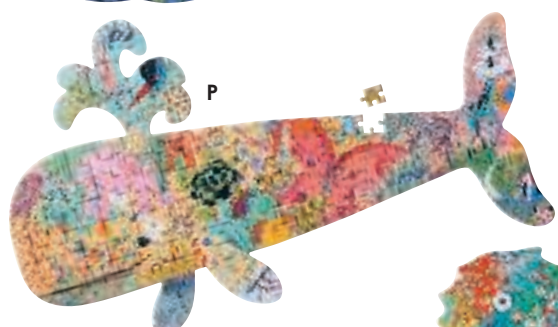



4 puzzles de 6 pièces.



H les 3

Puzzles illustrations

A + 18 mois **9 pièces.**
PUZZLES LES ANIMAUX RIGOLOS Titus le chien Composé de : 1 plateau et 9 pièces. L: 20 cm - l: 20 cm. Réalisé en BOIS sérigraphié.
 51 607 l'unité

+ 2 ans **4 puzzles 6 pièces.**
COFFRET PUZZLES Composé de : 4 puzzles de 6 pièces. L: 16 cm - l: 13 cm. Réalisé en BOIS.

B La maison	54 611	les 4
C Les animaux du zoo	53 530	les 4
D Les 4 saisons	54 612	les 4

MAXI LOT COFFRETS PUZZLES 54 732 les 3 -

+ 3 ans
PUZZLE LA NATURE Côté : 25 cm. Réalisé en BOIS. l'unité

E Jungle	15 pièces.	55 562
F Forêt	16 pièces.	55 557
G Ferme	15 pièces.	58 098

H + 3 ans **nouveau** **3 puzzles de 12, 16 et 24 pièces.** *
PUZZLES ÉVOLUTIFS P'TIT LOUP L: 30 cm - l: 22,5 cm. Réalisé en BOIS. Livré avec 3 posters.
 63 719 l'ensemble



I
Recto - Verso



J
Recto - Verso



Les pièces sont larges pour une meilleure préhension.



K



L



+ 2 ans **nouveau** 8 puzzles de 4 pièces.
PUZZLES 8 EN 1 Après avoir assemblé les 8 petits puzzles au recto, l'enfant reconstitue un grand puzzle au verso. Petit puzzle : Côté: 15 cm. Grand puzzle : L: 60 cm - l: 30 cm. Réalisé en CARTON.

I La Ferme	62 878	l'ensemble
J Les Dinosaures	62 891	

K + 3 ans **nouveau** 6 puzzles de 12 pièces. *
PUZZLES Le conteur d'histoire Six puzzles à reconstituer forment différents décors, supports à histoires fantastiques que les enfants s'empressent de faire vivre aux petits personnages et à raconter ! Composé de : 6 puzzles de 12 pièces et 29 sujets. Puzzle : L: 19 cm - l: 14 cm. Réalisé en CARTON.

62 885	l'ensemble
--------	------------

L + 3 ans 48 pièces. *
PUZZLE GÉANT Le bateau pirate Puzzle géant illustré d'un voilier pirate et plein d'animaux en quête du trésor ! L: 100 cm - l: 70 cm. Réalisé en CARTON. Livré dans une boîte de rangement.

53 715	l'unité
--------	---------



Encres naturelles végétales à base de soja.
Carton issu de forêts écogérées.



Puzzles illustrations

+ 3 ans **nouveau** 28 pièces. ✳
PUZZLES PROGRESSIFS L'enfant part à la découverte des animaux en reconstituant les 4 puzzles (de 2 à 5 pièces) avant de les placer dans l'illustration finale. L: 100 cm - l: 22 cm. Réalisé en CARTON.

A La jungle	62 393
B L'océan	62 394

+ 3 ans 36 pièces. ✳
PUZZLES LES HISTOIRES FANTASTIQUES L: 42 cm - l: 30 cm - ép: 0,3 cm. Réalisé en CARTON.

C Le pirate et son trésor	28 092
D La fée et la licorne	28 093

E + 3 ans **nouveau** 16 pièces. ✳
PUZZLE Montgolfière Ce puzzle coloré et joliment illustré pour imaginer et raconter des histoires se compose de grandes pièces pour faciliter la préhension. Côté: 25 cm. Réalisé en CARTON.

63 267 l'unité

F + 5 ans 100 pièces. ✳
PUZZLE Les amis de la forêt L: 97 cm - l: 33 cm. Réalisé en CARTON. Livré avec un poster.
46 973 l'unité

24 et 36 pièces. ✳
PUZZLES PAR ÉTAPES Les contes traditionnels En reconstituant le puzzle, l'enfant découvre un conte classique illustré en 3 étapes-clés. L: 62 cm - l: 20 cm. Réalisé en CARTON.

G Aladin	+ 3 ans	24 pièces.	59 911
H Les 3 petits cochons	+ 4 ans	24 pièces.	28 177
I Le petit chaperon rouge	+ 4 ans	36 pièces.	28 174

+ 3 ans 24 pièces. ✳
PUZZLES ANIMAUX Une gamme de puzzles aux graphismes frais et enfantins sur le thème des animaux. L: 42 cm - l: 30 cm. Réalisé en CARTON.

J Haathee l'éléphant d'Asie	57 797
K La balade du tigre	53 570
L Pachat et ses amis	53 571
M Léo le Panda nouveau	63 758





+ 4 ans
PUZZLE
Les animaux de la jungle
 L: 80 cm - l: 25 cm. Réalisé en CARTON. Livré avec un poster.
 55 439 l'unité

+ 5 ans 54 pièces. *
PUZZLE AVENTURE IMAGINAIRE Les illustrations très colorées et riches en détails invitent les enfants à se projeter dans de nombreuses aventures imaginaires. L: 40 cm - l: 37 cm. Livré dans une boîte de rangement. l'unité

N Paradis aquatique	59 017
O Dans la jungle	59 018

+ 5 ans 54 pièces. *
PUZZLE AVENTURE IMAGINAIRE Les illustrations très colorées et riches en détails invitent les enfants à se projeter dans de nombreuses aventures imaginaires. L: 42 cm - l: 45 cm - ép: 0,3 cm. Réalisé en CARTON. l'unité

P Vaillant et les dragons	53 566
Q Le bateau de Barberousse	28 097
R Le carrosse d'Élise	46 982

MAXI LOT PUZZLES AVENTURE IMAGINAIRE 54 733 les 3

S + 6 ans 2 puzzles de 100 et 200 pièces. *
PUZZLES BATEAUX DE CROISIÈRE Composé de : 1 puzzle de 100 pièces et 1 puzzle de 200 pièces. L: 70 cm - l: 56 cm. Réalisé en CARTON. Livré dans une boîte de rangement.
 56 665 les 2



+ 8 ans **nouveau** 500 pièces. *
PUZZLE 500 PIÈCES Composé de : 500 pièces et 1 poster. Puzzle : L: 46 cm - l: 32 cm. Poster : L: 50 cm - l: 32 cm. Réalisé en CARTON. Livré dans une boîte de rangement. l'ensemble

T Les insectes	62 399
U L'océan	62 402
V Les animaux	62 403

+ 9 ans 1000 pièces. *
PUZZLE 1000 PIÈCES Ces puzzles proposent des illustrations aux couleurs vives pour sensibiliser les enfants à la peinture. Peut être utilisé idéalement dans une activité un retour au calme car nécessite de la concentration. Ce grand nombre de pièces peut suggérer une activité de groupe. L: 97 cm - l: 33 cm. Réalisé en CARTON. Livré dans une boîte de rangement. Livré avec un poster. l'unité

W Magic India	54 671
X Rainbow Tigers	54 672

* > **Attention !**
 Interdit aux moins de 36 mois, petites pièces, risque d'étouffement

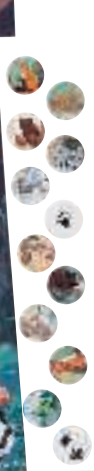

Achat citoyen :
pour chaque vente, un pourcentage des bénéfices est reversé à WWF !

+ 5 ans *

nouveau
PUZZLE CHERCHE ET TROUVE
Les empreintes

Ce puzzle d'observation s'accompagne de 15 jetons représentant un animal au recto et son empreinte au verso. Une fois le puzzle achevé, l'enfant tente de retrouver l'animal correspondant à l'empreinte. Composé de : 81 pièces et 15 empreintes. L: 65 cm - l: 49 cm. Réalisé en CARTON. Livré avec un poster.

63 761 l'unité

+ Sensibilise à la protection animale.

🌿 Imprimé avec des encres végétales.



A

Puzzles d'observation

Une gamme de puzzles aux couleurs vives et aux illustrations détaillées pour développer son sens de l'observation.

+ Acquisition de vocabulaire.
Favorise la concentration.
Développe la coordination œil/main.

nouveau 200 pièces. *

PUZZLE FRISE Une fois les pièces du puzzle assemblées, l'enfant s'amuse à retrouver les éléments de la frise dans l'image centrale. L: 61 cm - l: 38 cm. Réalisé en CARTON. Livré avec un poster.

A Dans un jeu vidéo	+ 6 ans	63 271	l'unité
B Jeux au jardin	+ 5 ans	63 272	l'unité



B

+ 5 ans **nouveau** 70 pièces. *

PUZZLE EXPLORE Composé de : 70 pièces, 1 lampe torche et 1 feutre effaçable. L: 60 cm - l: 44 cm. Réalisé en CARTON.

C La savane	62 883	l'unité
D Le monde marin	62 884	l'unité

+ 3 ans 35 pièces. *

PUZZLE FRISE Lorsque le puzzle est reconstitué, il faut retrouver les éléments de la frise dans l'image centrale. L: 61 cm - l: 38 cm. Réalisé en CARTON. Livré avec 1 poster.

E La jungle	41 676	l'unité
F La ferme	32 237	l'unité

MAXI LOT PUZZLES FRISE
52 589 les 2
-



C

G + 4 ans 54 pièces. *

PUZZLE FRISE Les contes L: 61 cm - l: 38 cm. Réalisé en CARTON. Livré avec 1 poster.

41 651	l'unité
--------	---------

+ 5 ans 108 pièces. *

PUZZLES FRISE Après avoir recomposé le puzzle, les enfants s'amuseront à découvrir les 40 éléments indiqués dans le cadre du puzzle et cachés dans l'illustration avec la loupe en bois fournie. Composé de : 1 puzzle et 1 loupe en bois. L: 70 cm - l: 50 cm.

H Paris	53 714	l'unité
I La maison	53 731	l'unité

MAXI LOT PUZZLES FRISE
54 729 les 2
-



D

J + 6 ans 100 pièces. *

PUZZLE FRISE NATURE La forêt enchantée L: 61 cm - l: 38 cm. Réalisé en CARTON. Livré avec 1 poster.

53 560	l'unité
--------	---------

Attention !
Interdit aux moins de 36 mois, petites pièces, risque d'étouffement.



E



G



F

H



I



J



+ 3 ans

PUZZLE FRISE MAGIQUE Animaux

Composé de : 25 pièces et 2 lentilles de couleur.
Puzzle : Ø 58 cm. Plus grande pièce : L : 15,5 cm - l : 11 cm. Réalisé en CARTON.

59 991 l'unité



L



+ 3 ans

24 pièces. *

PUZZLE MAGIQUE De nombreux détails se cachent dans le puzzle. Grâce aux lunettes, l'enfant s'amuse à les découvrir ! Composé de : 24 pièces et 1 masque. L : 50 cm - l : 35 cm. Réalisé en CARTON.

K	L'espace	58 772	l'unité
L	La forêt	53 732	l'unité
M	La mer	53 730	l'unité

K



M



+ 2 ans

PUZZLE À INDICES Textures

Côté : 28 cm.

54 489 l'unité



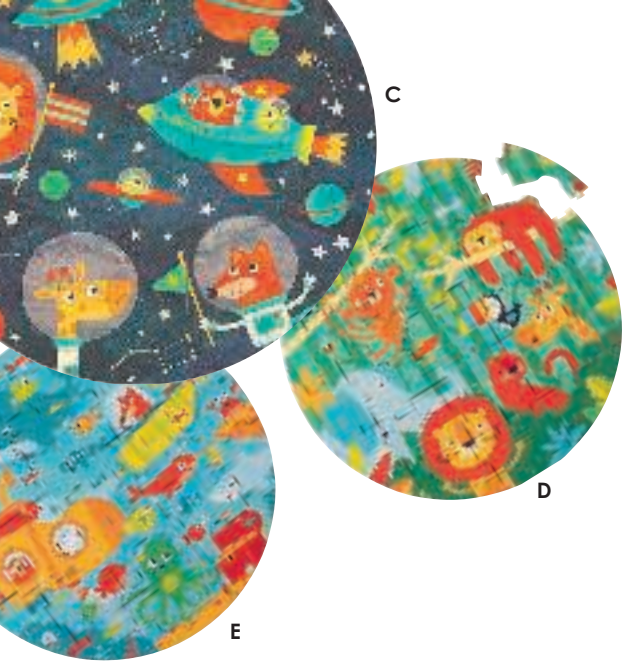

B
Avec ces puzzles circulaires, l'enfant découvre les cycles temporels et toutes les étapes d'une journée (du réveil au couché) ou d'une année (fêtes, saisons, etc.).

Puzzles circulaires

+ Possibilité de jouer collectivement, ce qui favorise l'entraide et l'échange. Favorise la logique d'association. Exerce la motricité fine. Développe la concentration et l'observation.

 Encres naturelles végétales à base de soja.



+ 3 ans **nouveau** 24 pièces. *
PUZZLE CIRCULAIRE Ø 58 cm. Réalisé en CARTON.

A	La journée	63 276	l'unité
B	L'année	63 277	l'unité

+ 3 ans **nouveau** 28 pièces. *
PUZZLE CIRCULAIRE GÉANT Ce puzzle circulaire à reconstituer contient des puzzles silhouettes de 2 à 4 pièces représentant des animaux. Les pièces sont de grande taille pour faciliter la préhension des plus petits. Ø 48 cm. Réalisé en CARTON.

C	L'espace	63 716	l'unité
D	La jungle	63 717	l'unité
E	Sous la mer	63 718	l'unité

F + 3 ans 25 pièces. *
PUZZLE APPRENDRE L'HEURE 3 en 1 : puzzle, jeu d'association et horloge ! Ce joli puzzle illustré développe de multiples compétences : observation, motricité fine, reconnaissance des chiffres et apprentissage de l'heure. Ø 50 cm. Réalisé en CARTON.

61 478 l'unité

G  Encres naturelles végétales à base de soja.



G + 3 ans 6 puzzles de 5 pièces. *
PUZZLE QUI SUIS-JE ? Les métiers Après avoir assemblé les puzzles, l'enfant observe les indices pour retrouver le métier du personnage central. Au verso, pour augmenter la difficulté, ces puzzles sont déclinés sur fond blanc. Très bon outil de discussion sur la reconnaissance des objets et les métiers. Ø 17 cm. Réalisé en CARTON.

61 479 les 6



Le soleil à LED s'illumine quand les planètes sont bien positionnées.

H + 4 ans 45 pièces. *
PUZZLE XXL Découverte du monde Explorer le monde est une aventure passionnante, il y a tant de choses à découvrir ! Avec ce puzzle en bois, de forme originale joliment illustrée, les enfants découvrent les différences culturelles, les espèces animales ou encore les monuments symboliques à travers le monde. Ø 49 cm. Réalisé en BOIS.

61 012 l'unité

I + 5 ans 40 pièces. *
PUZZLE CIRCULAIRE 4 saisons Ce joli support d'observation et de communication, nous fait découvrir un paysage au rythme des 4 saisons, influençant nos activités et notre quotidien.. Composé de : 40 pièces. Ø 45 cm. Réalisé en CARTON. Livré avec un poster.

62 886 l'unité

J + 5 ans 102 pièces. *
PUZZLE SYSTÈME SOLAIRE Ce puzzle éducatif représente le système solaire. Après avoir bien placé chaque planète, le soleil s'illumine grâce à son système à LED. Poster inclus présentant les principales caractéristiques de chaque planète. Ø 57,5 cm. Réalisé en CARTON. Livré avec un poster.

57 804 l'unité

K + 6 ans 208 pièces. *
PUZZLE FRISE Les pompiers de l'extrême Muni du poster, les enfants peuvent construire seul ou à plusieurs le puzzle puis s'amuser à retrouver les 51 objets placés autour. Composé de : 1 valise, 1 puzzle et 1 poster. Ø 50 cm. Réalisé en CARTON. Livré dans une boîte de rangement. Livré avec un poster.

51 594 l'unité



L + 4 ans 10 puzzles de 3 pièces. *
PUZZLES Cycles d'évolution Les processus de développement naturels sont des sujets passionnants pour les enfants curieux. Ce puzzle 3 pièces favorise leurs capacités à combiner et comprendre les cycles de vie et les évolutions de la nature. Assemblé : Ø 12 cm. Réalisé en BOIS. Livré dans une boîte de rangement.

60 957 les 10

M + 4 ans 10 puzzles de 3 pièces. *
PUZZLES Processus de fabrication Avec ces puzzles 3 pièces, les enfants découvrent les processus de transformation et la fabrication des produits. Assemblé : Ø 12 cm. Réalisé en BOIS. Livré dans une boîte de rangement.

60 956 les 10



Autocorrectif : les points bleus indiquent la solution.



Encre naturelle végétale à base de soja.
Carton issu de forêts écogérées.

+ 2 ans
nouveau
PUZZLES CHIFFRES Les contes
Composé de : 5 puzzles de 2, 3, 4 et 5 pièces.
H: 17,5 cm - l: 7,5 cm. Réalisé en CARTON.
63 023 les 5



C

Découpe autocorrectives



Puzzles d'apprentissage

J'apprends à compter

D

Les pièces tiennent debout.

Recto - Verso

+ Pour apprendre à compter.
Acquisition de vocabulaire.
Exerce la motricité fine.

A + 2 ans 21 pièces.
PUZZLE ENCASTREMENT de 1 à 5 Les animaux de la ferme Puzzle géant sur le thème de la ferme. L'enfant se laisse guider par le nombre de points indiqué, d'espaces à combler qui sont de même couleur que l'animal. Composé de : 1 plateau de 6 pièces en carton et 15 animaux en bois. L: 56 cm - l: 29,5 cm.

51 232 l'unité

B + 3 ans 20 pièces. *
PUZZLE ENCASTREMENT J'apprends à compter Composé de : 20 pièces, 1 poster et 1 sac de rangement. L: 10 cm - l: 12 cm - ép. du puzzle : 3 mm - ép. des chiffres : 10 mm. Réalisé en CARTON et BOIS.

55 429 l'unité

C + 3 ans 10 puzzles 2 pièces. *
PUZZLES LES CHIFFRES de 1 à 10 Dénombrer les animaux puis associez-les au chiffre correspondant. L: 14 cm - l: 7 cm. Réalisé en CARTON.

22 534 l'unité

D + 3 ans 10 pièces. *
PUZZLE CHIFFRES Les animaux L: 34 cm - H: 12,8 cm - ép d'une pièce: 1,2 cm. Réalisé en BOIS.

60 927 l'unité

E + 5 ans **nouveau** 54 pièces. *
PUZZLE GÉANT 1 à 10 Jungle Lorsque l'enfant a terminé le puzzle, il s'amuse à retrouver et compter les animaux indiqués par les bandes chiffrées. L: 70 cm - l: 50 cm. Réalisé en CARTON.

63 269 l'unité





+ 2 ans

nouveau

PUZZLES 6 couleurs

Composé de : 6 puzzles de 5 pièces.
Côté : 18 cm. Réalisé en CARTON, BOIS.
Livré dans une boîte de rangement.
63 028 les 6



+ 3 ans

nouveau

PUZZLE Dégradé de couleurs

Un puzzle tout en couleurs sur le thème des oiseaux.
L'enfant doit associer les plumes d'une même couleur, de la plus claire à la plus foncée pour en parer chaque oiseau. Composé de : 6 puzzles de 5 pièces. L: 16 cm - l: 11 cm. Réalisé en CARTON.
63 051 les 6



F

J'apprends les couleurs

F + 2 ans

4 puzzles 6 pièces.

PUZZLES FLEXI LES COULEURS Lot de 4 puzzles à cadre de 6 pièces en plastique souple ultrarésistant idéal pour l'apprentissage des couleurs. Côté : 26 cm - ép: 0,2 cm. Réalisé en PLASTIQUE. Lavage à l'éponge.

51 623

les 4

G + 2 ans

4 pièces.

ENCASTREMENT GIGOGNE Voiture Puzzle encastrement favorisant l'apprentissage des formes, des couleurs et de la taille. Composé de : 1 plateau et 4 pièces. Côté : 14,5 cm - ép: 2 cm. Réalisé en BOIS sérigraphié.

32 603

l'unité

H + 3 ans

54 pièces. *

PUZZLE ENCASTREMENT J'apprends l'alphabet Composé de : 28 pièces et 26 lettres. L: 62,5 cm - l: 32,5 cm. Pièces : Côté: 10 cm. Lettre Z: L: 3 cm - l: 2,3 cm - ép: 0,9 cm. Réalisé en BOIS et CARTON.

55 431

l'unité

I + 3 ans

26 pièces. *

PUZZLE ALPHABET Les animaux Assemblé : L: 75 cm - ép d'une pièce: 1,2 cm. Réalisé en BOIS.

60 926

l'unité

J + 3 ans

19 pièces. *

PUZZLE 3D Paysage Composé de : 1 socle et 19 pièces. Socle : L: 40 cm - l: 12,50 cm. Réalisé en BOIS.

47 063

l'unité

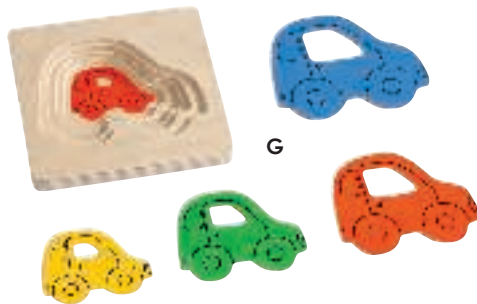

G



H

I Les pièces tiennent debout.



Recto - Verso



+ 3 ans

PUZZLE GÉOMÉTRIQUE

Pièce: ép: 0,6 cm.

Puzzle triangulaire

Plateau : L: 32,5 cm - l: 28,5 cm.

05 789

l'unité

Puzzle circulaire

Plateau : Ø 29,5 cm - ép: 1,3 cm.

05 788

l'unité

Puzzle carré

Plateau : Côté 30 cm - ép: 1,3 cm.

05 790

l'unité

MAXI LOT PUZZLES GÉOMÉTRIQUES

05 759

les 3

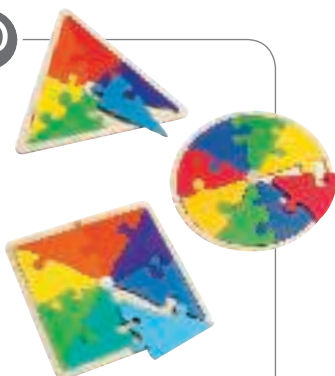

J



Puzzles d'apprentissage

Vie quotidienne



A + 2 ans **nouveau** 18 puzzles de 2 pièces.
PUZZLES JOUONS EN ÉGALITÉ Partant du principe d'égalité, ces puzzles contribuent à transmettre des valeurs de respect et de tolérance, favorisant la mixité dès le plus jeune âge. Puzzle : L: 16,5 cm - l: 8 cm. Réalisé en CARTON.

63 508 l'ensemble

B + 2 ans 10 puzzles 3, 4 et 6 pièces.
SET DE 10 PUZZLES Les émotions 10 puzzles représentant les principales émotions qui guident notre comportement et 10 icônes nous aidant à les identifier. L: 15,6 cm - l: 15,6 cm. Réalisé en CARTON.

54 323 l'ensemble

+ 3 ans 4 puzzles de 6, 12 ou 25 pièces. ✳
PUZZLES FLEXI Puzzles en plastique souple pour aborder la diversité culturelle. Posters des puzzles imprimés sur un support indéchirable. Réalisé en PLASTIQUE. Lavage à l'éponge. Livré avec un modèle. les 4

C Les quatre saisons	L: 26 cm - l: 26 cm.	51 624
D Activités de la journée	L: 21 cm - l: 21 cm.	50 184
E L'hygiène	L: 21,6 cm - l: 15,5 cm.	51 620

F + 3 ans **nouveau** 42 pièces. ✳
ENCASTREMENT Découverte de soi 7 encastresments pour découvrir le corps humain, les sens, les expressions du visage et bien d'autres. Composé de : 7 cartes, 42 pièces, 1 ardoise et 1 feutre effaçable. L: 22,5 cm - l: 15 cm. Réalisé en CARTON.

62 989 l'ensemble



Des puzzles aux illustrations soignées et aux couleurs attractives pour aborder les thèmes du quotidien.



Décor imprimé pour
une plus grande longévité.
Haute résistance.



Bois issu de
forêts écogérées.



+ 3 ans 9 pièces.
PUZZLE SANTÉ Composé de : 1 plateau et 9 pièces. Côté: 16 cm - ép: 0,6 cm.
Réalisé en BOIS imprimé et verni. Lavage à l'éponge.

G Le sport	60 036	l'unité
H Le dentiste	60 037	l'unité
I Le médecin	60 038	l'unité
J Le marché	60 039	l'unité

MAXI LOT PUZZLES LA SANTÉ 59 753 les 4 -

+ 3 ans 9 pièces.
PUZZLE HYGIÈNE Composé de : 1 plateau et 9 pièces. Côté: 16 cm - ép: 0,6 cm.
Réalisé en BOIS imprimé et verni.

K Les toilettes	60 032	l'unité
L Le brossage des dents	60 033	l'unité
M Le bain	60 034	l'unité
N Le lavage des mains	60 035	l'unité

MAXI LOT PUZZLES L'HYGIÈNE 59 752 les 4 -

+ 3 ans 4 pièces. *
PUZZLE LES VACANCES Composé de : 1 plateau, 4 pièces et 1 modèle. Côté :
16 cm - ép: 0,6 cm. Réalisé en BOIS imprimé et verni.

O À la campagne	58 515	l'unité
P Au camping	58 514	l'unité
Q Au bord de la mer	58 513	l'unité
R À la montagne	58 512	l'unité

MAXI LOT PUZZLES LES VACANCES 58 526 les 4 -

S + 3 ans 2 puzzles de 7 pièces. *
PUZZLE FILLE ET GARÇON Composé de : 2 plateaux et 14 pièces. L: 28 cm - l: 14 cm - ép: 0,7 cm. Réalisé en BOIS imprimé et verni.

38 045 l'ensemble

+ 3 ans 24 pièces. *
PUZZLE LES SAISONS Composé de : 24 pièces et 1 modèle. L: 24 cm - l: 17 cm - ép: 0,4 cm. Réalisé en BOIS imprimé et verni.

T Le printemps	58 519	l'unité
U L'été	58 518	l'unité
V L'automne	58 517	l'unité
W L'hiver	58 516	l'unité

MAXI LOT PUZZLES LES SAISONS 58 525 les 4 -



S
Reconnaissance
et apprentissage
du schéma
corporel.
Apprentissage
des types
de vêtements.





A



Les cadres en bois et les illustrations imprimées facilitent la réalisation des puzzles par les plus petits.



Bois issu de forêts écogérées.

Puzzles d'apprentissages

Je me sensibilise à l'environnement



Grandes pièces faciles à prendre par les plus petits. Pièces épaisses et robustes pour une plus grande longévité.



Carton issu de forêts écogérées.



B



A + 4 ans

nouveau

4 puzzles de 24 et 35 pièces. *

PUZZLES Sauvons la planète Cet ensemble de 4 puzzles illustre l'impact environnemental de nos actions sur la Nature. 2 scènes sont représentées, avec pour chacune un scénario "pollué" et un autre "propre". Composé de : 2 puzzles de 24 pièces, 2 puzzles de 35 pièces et 4 affiches. Cadre : L: 29,6 cm - l: 22 cm. Réalisé en BOIS.

62 873

l'ensemble

B + 4 ans

nouveau

2 puzzles de 12 pièces et 16 pièces. *

PUZZLES Ma planète et son énergie Deux puzzles pour découvrir l'origine de l'Énergie et comment la transformer. L'un présente les énergies fossiles aux ressources limitées, tandis que l'autre illustre les énergies renouvelables, favorisant ainsi l'éducation à l'Écologie. Les pièces sont autocorrectives grâce aux indicateurs chiffrés au verso. Puzzle : Ø 36,5 cm. Réalisé en CARTON. Livré dans une boîte de rangement.

62 877

l'ensemble



D

Achat citoyen :
pour chaque vente,
un pourcentage
des bénéfices
est reversé à WWF !



Imprimé avec des encres végétales.
Carton issu de forêts écogérées.



C

C + 2 ans

nouveau

5 puzzles de 2, 3, 4, 5 et 6 pièces.

PUZZLES ÉVOLUTIFS Animaux Avec cet assortiment de 5 puzzles, la difficulté augmente progressivement pour accompagner l'enfant dans son évolution. Le nombre de pièces correspond au nombre d'animaux sur l'illustration et un contour de couleur facilite la reconnaissance des différentes pièces. Ours : Côté: 15 cm. Réalisé en CARTON.

63 759

l'ensemble

+ 6 ans

nouveau

100 pièces. *

PUZZLE SENSIBILISATION À L'ÉCOLOGIE L: 50 cm - l: 40 cm. Réalisé en CARTON. Livré avec un poster.

D La vie des abeilles

63 762

l'unité

E La ville verte

63 763

l'unité



Pour acquérir des connaissances en géographie et développer sa culture générale.



F

Sensibilise à la protection des animaux et de l'environnement.



G

Je découvre le monde



+ d'infos sur notre site

F + 6 ans

200 pièces. *

PUZZLE Les animaux menacés Partir à la rencontre des animaux en voie de disparition. Accompagné d'un livret éducatif, ce puzzle est constitué de 200 pièces et 50 animaux en carton à assembler et à placer correctement. L: 99 cm - l: 69 cm. Réalisé en CARTON. Livré avec un poster.

60 964

l'unité

G + 7 ans

350 pièces. *

PUZZLE Les curiosités du monde Partir à la découverte du monde et de ses symboles géographiques ou culturels. Accompagné d'un livret éducatif, ce puzzle est constitué de 350 pièces et 50 éléments en carton à assembler et à placer correctement. L: 99 cm - l: 69 cm. Réalisé en CARTON. Livré avec un poster.

60 965

l'unité

+ 8 ans

nouveau *

PUZZLE GÉOGRAPHIE Réalisé en CARTON.

l'unité

H La France 300 pièces. Côté : 55 cm. 63 714

I Le Monde 500 pièces. L: 92 cm - l: 62 cm. 63 713



+ 5 ans

PUZZLE ET JEU 2 EN 1
Le tour du monde
L: 87 cm - l: 57,5 cm.

57 808

l'unité



+ 2 ans

PUZZLES LES FAMILLES DU MONDE
L: 48 cm - l: 16 cm.

54 325

les 4



I



H

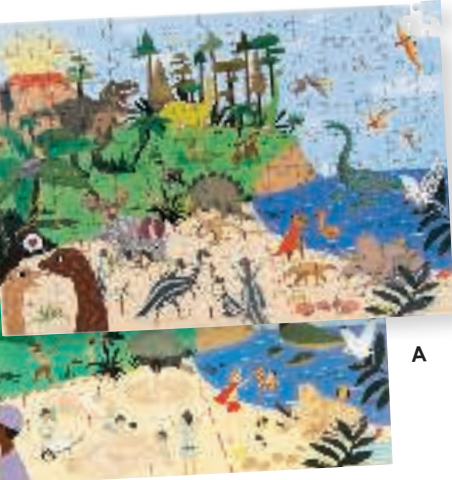

J'apprends l'Histoire

À partir d'un poster représentant une scène contemporaine, le joueur superpose les pièces d'un puzzle, dessinant ainsi la même scène dans un temps passé (Préhistoire, Moyen-âge, etc.).
Le voyage dans le temps devient possible !



Carton et papier recyclés, issus de forêts éco-gérées.

+ 6 ans

nouveau

150 pièces. *

PUZZLE "BACK IN TIME" Composé de : 150 pièces et 1 poster. Puzzle : L: 48,5 cm - l: 33,5 cm. Réalisé en CARTON. Livré dans une boîte de rangement. l'ensemble

A Jurassique	62 880
B Moyen-Âge	62 881
C Préhistoire	62 882

Puzzles d'apprentissages

Je découvre l'Art

Éveillez la curiosité des plus jeunes avec des œuvres de grands peintres !



Fabriqués artisanalement en France, les puzzles sont respectueux de l'environnement et fabriqués en bois issu de forêts gérées durablement.



➔ Retrouvez la peinture p. 842 à p. 849 et les loisirs créatifs p. 930 à p. 986



E



G



I



K



D



H



J



L



F

PUZZLE D'ART Nombre de pièces approximatif car les puzzles sont découpés à la main. L: 29 cm - l: 21 cm. Réalisé en BOIS sérigraphié. Livré avec une trousse. l'unité

D L'HOMME POTAGER de Giuseppe ARCIMBOLDO	+ 3 ans	12 pièces.	53 721
E ÉCHELLES EN ROUE DE FEU de Joan MIRO	+ 3 ans	12 pièces.	53 723
F CHEVAL BLEU de Franz MARC	+ 3 ans	12 pièces.	53 718
G CARRÉS AVEC CERCLE de Vassily KANDINSKY	+ 3 ans	12 pièces.	53 722
H CHÂTEAU ET SOLEIL de Paul KLEE	+ 4 ans	24 pièces.	53 724
I NUIT ÉTOILÉE de Vincent VAN GOGH	+ 7 ans	50 pièces.	53 726
J HOMMAGE À BLÉRIOT de Robert DELAUNAY	+ 7 ans	50 pièces.	53 725
K VUE SUR L'ESTAQUE de Paul CÉZANNE	+ 7 ans	50 pièces.	53 728
L DAME À L'ÉVENTAIL de Gustav KLIMT	+ 8 ans	100 pièces.	53 729



JEUX ÉDUCATIFS

- 588 JEUX D'ASSOCIATION
- 600 JEUX DE RECONNAISSANCE VISUELLE ET RAPIDITÉ
- 604 JEUX DE COOPÉRATION
- 607 JEUX DE 7 FAMILLES ET TRADITIONNELS
- 608 JEUX D'AMBIANCE
- 610 JEUX DE HASARD
- 611 JEUX PÉDAGOGIQUES
- 614 JEUX DE STRATÉGIE
- 620 JEUX DE LOGIQUE ET DE REPÉRAGE SPATIAL



commandez sur

Un site complet pensé pour vous faciliter la vie





Dominos

+ Sollicite l'observation, la mémoire et la logique d'association. Excellents supports pour développer le langage et la motricité fine.



Sélection inclusion



Bois issu de forêts écogérées.



+ d'infos sur notre site

+ 2 ans **nouveau**
DOMINOS TACTILES GÉANTS Reliefs Composé de : 27 dominos. L: 12 cm - l: 6 cm - ép: 1 cm. Réalisé en BOIS. Livré dans un sac en tissu.
 62 208 le jeu

+ 2 ans **nouveau**
DOMINOS TACTILES Textures Composé de : 28 dominos. L: 8 cm - l: 4 cm - ép: 1 cm. Réalisé en BOIS. Livré dans un sac en tissu.
 62 207 le jeu

 **Fabriqué en Planwood**



+ 2 ans **28 dominos.**
DOMINOS RELIEF Fruits et légumes écoconçus
 L: 8 cm - l: 4 cm - ép: 1 cm.
 44 651 le jeu



+ 2 ans **28 dominos recto/verso.**
OCTO DOMINO
 L: 8,5 cm - l: 4,3 cm.
 56 473 le jeu



+ 2 ans **28 dominos.**
DOMINO BOIS Animaux de la ferme
 L: 7 cm - l: 3,5 cm - ép: 0,7 cm.
 51 223 le jeu



+ 2 ans **28 dominos.**
DOMINOS Les constellations
 L: 7 cm - l: 3,5 cm - ép: 0,7 cm.
 51 219 le jeu



+ 3 ans **28 dominos. ***
DOMINOS TRADITIONNELS Tactiles
 L: 4,2 cm - l: 2 cm - ép: 1 cm.
 31 706 le jeu



+ 3 ans **55 dominos. ***
DOMINOS TRADITIONNELS Tactiles couleurs
 L: 5 cm - l: 2,5 cm - ép: 0,7 cm.
 39 320 le jeu



+ 4 ans **28 dominos magnétiques. ***
DOMINOS MAGNÉTIQUES
 L: 6 cm - l: 3 cm.
 58 817 le jeu



+ 6 ans **52 dominos. ***
DOMINOS Honeycombs
 L: 5,2 cm - l: 4,6 cm.
 58 635 le jeu



+ 6 ans **75 Chrominos et 1 sac de toile. ***
CHROMINO
 L: 5,4 cm - l: 1,7 cm.
 26 011 le jeu



Géants !



Leur grande taille favorise le repérage visuel.
Préhension facile.
Grande robustesse.

A + 12 mois

DOMINOS GÉANTS La vie quotidienne Atelier de 2 à 4 joueurs. Macro domino adapté aux plus petits pour les premières découvertes d'objets et d'éléments familiaux. Durée moyenne d'une partie : 15 min. Composé de : 28 dominos de grande taille. L: 12 cm - l: 6 cm. Réalisé en BOIS. Livré dans un sac en tissu.

51 218

le jeu

B + 3 ans

DOMINOS GÉANTS TACTILES Atelier 2 à 4 joueurs. Texture rugueuse à contraste élevé pour développer la discrimination visuelle et tactile. Convient aux personnes ayant une déficience visuelle. Durée moyenne d'une partie : 15 min. Composé de : 28 dominos et 15 pions étoiles. L: 13 cm - l: 6,5 cm - ép: 0,2 cm. Réalisé en CARTON.

55 649

le jeu

C + 3 ans

MAXI DOMINOS CRÉATIFS Atelier de 2 à 4 joueurs. Ce jeu de dominos original basé sur l'association par couleur crée des figures très colorées, étonnantes. Durée moyenne d'une partie : 15 min. Composé de : 35 dominos. Cartes : Côté: 9 cm. Réalisé en CARTON. Livré dans une boîte de rangement.

60 819

le jeu

D + 4 ans

DOMINOS GÉANTS Atelier de 2 à 4 joueurs. Très joli jeu de dominos de grande taille, réalisé en bois résistant, spécialement adapté à l'extérieur. Imprimé sur les 2 faces, en couleur et en noir. Durée moyenne d'une partie : 15 min. Composé de : 28 dominos. L: 15 cm - l: 7,5 cm - ép: 1,5 cm. Réalisé en BOIS.

61 556

le jeu

E + 6 ans

DOMINOS GÉANTS Triangles Atelier de 2 à 4 joueurs. Un jeu de dominos triangulaires où il faut associer les côtés du triangle avec les bonnes couleurs. Durée moyenne d'une partie : 15 min. Composé de : 35 dominos. L: 10 cm. Réalisé en BOIS.

58 722

le jeu

Favorise l'orientation spatiale et la concentration.

E

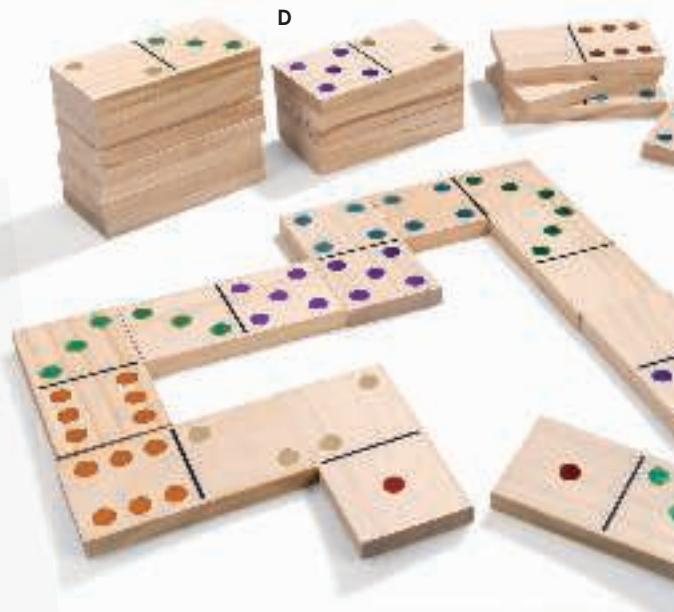
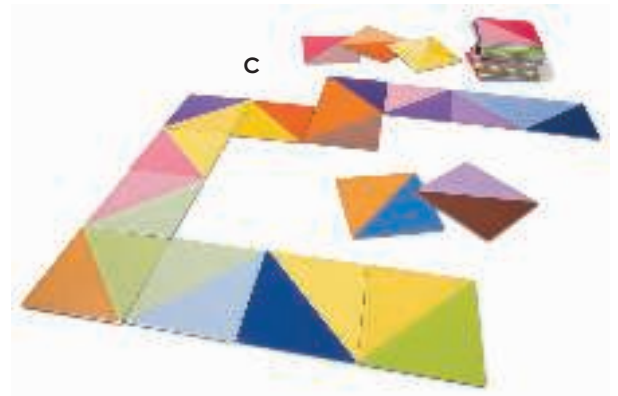



Jeu sonore 

+ 3 ans *

MÉMO SONORE Meuh

Atelier de 2 à 4 joueurs. Durée moyenne d'une partie : 10 min. Composé de : 1 plateau de jeu sonore, 16 cartes et 16 petits jetons. L: 20 cm - l: 17,5 cm. Réalisé en CARTON.

57 748 le jeu



 **Fabriqué en Planwood**
(racines d'hévéa recyclées et moulées) = plus solide que le bois naturel. Colle E-zéro, colorants à base d'eau, encres à base de soja.

+ 2 ans

MÉMO Les émotions

Atelier de 1 à 4 joueurs. Durée moyenne d'une partie : 15 min. Composé de : 24 pièces. Ø 7 cm. Réalisé en BOIS.

55 576 le jeu

SÉLECTION INCLUSION
Les mémos tactiles et sonores conviennent aux personnes ayant une déficience visuelle.

Mémos sensoriels



16 matières différentes !

+ 3 ans *

MÉMO TACTILE

Ø 4 cm - l: 3 cm.

52 038

le jeu



+ 3 ans *

MÉMO TACTILE Des formes

Maison : L: 7,5 cm - l: 7,2 cm - ép: 1,1 cm.

35 441

le jeu



8 textures différentes

+ 3 ans *

TACTO PHOTO

Côté: 9 cm.

54 322

le jeu



A

B

+ 3 ans *

MÉMO TACTILE

Côté : 9 cm.

le jeu

A La nature

55 652

B Vie quotidienne

55 653



Développe l'odorat

+ 3 ans *

MÉMO Les odeurs

Côté: 7 cm.

55 644

le jeu



+ 3 ans *

IMAGIER D'ASSOCIATION Les 5 sens

Côté : 9 cm.

55 650

le jeu



➔ Retrouvez nos jeux d'observation page 602



Stimule la mémoire.
Développe le sens de l'observation.
Apprentissage des fruits et légumes.

+ 12 mois

nouveau

MÉMO FRUITS ET LÉGUMES Atelier de 1 à 4 joueurs. Ce jeu d'association représente des aliments entiers et coupés, favorisant ainsi la pédagogie autour du thème de la nutrition saine. Les grandes pièces en bois sont faciles à prendre en mains et les aliments sont représentés avec beaucoup de réalisme. Durée moyenne d'une partie : 10 min. Composé de : 28 pièces (14 paires). Côté : 7 cm - ép : 1 cm. Réalisé en BOIS. Livré dans une boîte de rangement.

63 037

le jeu



C



D



E



F

+ 3 ans



MAXI MÉMO PHOTOS Atelier de 1 à 4 joueurs. Durée moyenne d'une partie : 15 min. Composé de : 34 cartes. Carte : Côté: 9 cm. Réalisé en CARTON. Livré dans une boîte de rangement.

le jeu

C Hygiène et santé	nouveau	62 906
D L'Univers		60 254
E Les cultures		54 318
F Égalité		60 822

JEUX ÉDUCATIFS



+ 2 ans

32 pièces.

OCTO MÉMO
L: 5,5 cm - l: 5,5 cm.

56 472

le jeu



+ 4 ans

32 cartes. *

MÉMO Chats
L: 7,1 cm.

57 741

le jeu



N

60 cartes !

carton plastifié pour une longévité accrue

Les noms des animaux et des fruits et légumes sont écrits sur la carte

O

+ 5 ans



MÉMO PHOTO Atelier de 1 à 6 joueurs. Durée moyenne d'une partie : 20 min. Composé de : 60 cartes. Côté: 6 cm. Réalisé en CARTON PLASTIFIÉ.

le jeu

N Les animaux	05 766
O Les fruits et légumes	05 765



+ 3 ans

54 cartes. *

MÉMO PHOTO Objets
Côté: 6 cm.

51 235

le jeu



+ 3 ans

54 cartes. *

MÉMO PHOTO Les animaux sauvages
Côté: 6 cm.

22 608

le jeu



O



Attention !
Interdit aux moins de 36 mois, petites pièces, risque d'étouffement.



Mémos

A + 2 ans

MÉMO TACTILE Touche et trouve Atelier de 2 à 5 joueurs. Durée moyenne d'une partie : 20 min. Composé de : 21 pièces, 20 cartes et 1 boîte. Girafe : L: 3 cm - H: 7 cm. Réalisé en BOIS.

57 775

le jeu

B + 3 ans

JEU DE REPÉRAGE SPATIAL Memo Friends Atelier de 2 à 4 joueurs. Un mémo original dans lequel les joueurs mémorisent une scène avant de la représenter. Une variante du jeu consiste à décrire la scène à un autre joueur pour l'aider à la représenter. Durée moyenne d'une partie : 15 min. Composé de : 8 "figurines" (dont champignons), 2 troncs, 1 décor et 20 cartes modèles. Décor : L: 21 cm - l: 15 cm. Réalisé en BOIS et CARTON.

59 989

le jeu

C + 3 ans

nouveau

MÉMO LES ÉMOTIONS Atelier de 1 à 4 joueurs. Durée moyenne d'une partie : 10 min. Composé de : 24 pièces. Ø 7 cm. Réalisé en CARTON.

62 907

le jeu

D + 3 ans

nouveau

JEU DE MÉMO Les poissons Atelier de 2 à 4 joueurs. Ce mémo original propose 8 thématiques de jeu pour toujours plus d'apprentissages ! L'heure, les animaux marins, les aliments, les chiffres et les couleurs ou encore les fractions seront abordés. Durée moyenne d'une partie : 15 min. Composé de : 1 plateau, 16 pièces poissons et 8 plateaux thématiques (4 fiches recto/verso). Plateau : Côté: 26 cm. Réalisé en BOIS.

62 419

le jeu

E + 3 ans

MÉMOTAGER Atelier de 2 à 6 joueurs. Durée moyenne d'une partie : 15 min. Composé de : 1 coffret, 7 cartes, 22 légumes, 2 lapins et 1 épouvantail. Côté : 23 cm - H: 5 cm. Réalisé en BOIS et FEUTRINE.

58 709

le jeu

F + 4 ans

nouveau

MÉMO Dans ma valoche Atelier de 1 à 6 joueurs. Durée moyenne d'une partie : 15 min. Composé de : 1 valise, 1 sac et 50 objets. Valise : L: 21,5 cm - l: 14,5 cm - H: 7,5 cm. Réalisé en BOIS (objets), CARTON (valise) et TISSU (sac).

63 235

le jeu

G + 4 ans

JEU DE MÉMORISATION Pengoloo Atelier de 2 à 4 joueurs. Durée moyenne d'une partie : 10 min. Composé de : 12 pingouins, 12 œufs, 2 dés et 4 plateaux. Pingouin : H: 5 cm. Réalisé en PLASTIQUE.

57 731

le jeu



Haut en couleurs,
comme les enfants ! >



+ 3 ans *
nouveau

LOTO Mieux vivre ensemble

Atelier de 2 à 4 joueurs.
Ludique et éducatif, ce loto aide chaque enfant à apprendre les bonnes attitudes en classe, à table, dans les transports et dans la nature. Durée moyenne d'une partie : 10 min. Composé de : 4 plateaux et 24 pions. L: 12,5 cm - l: 9,3 cm. Réalisé en CARTON.

62 500 le jeu

Lotos

Le loto est un excellent exercice intellectuel permettant le développement de la mémoire visuelle de l'enfant. Il favorise également le langage autour de thématiques simples comme les animaux, les fruits, les légumes, la maison...

+ 2 ans

nouveau

LOTO DES COULEURS

Atelier 2 à 4 joueurs. Ce loto familiarise les enfants avec les couleurs. Ils acquièrent du vocabulaire tout en jouant. Le premier joueur qui remplit sa planche remporte la partie. Durée moyenne d'une partie : 10 min. Composé de : 4 planches et 16 jetons. Planche : L: 15 cm - l: 11 cm. Réalisé en CARTON.

63 266 le jeu

JEUX ÉDUCATIFS



+ 2 ans

LOTO Les Saisons Atelier de 2 à 4 joueurs. Durée moyenne d'une partie : 10 min. Composé de : 4 cartes saisons et 16 jetons. Carte : L: 15 cm - l: 11 cm. Jeton : Ø 5 cm. Réalisé en CARTON.

35 489 le jeu



+ 2 ans

MON PREMIER LOTO Atelier de 2 à 5 joueurs. Durée moyenne d'une partie : 10 min. Composé de : 5 planches et 30 cartes. Planche : L: 16 cm - l: 13,5 cm - ép: 0,3 cm. Réalisé en CARTON.

H De la maison	19 283
I Des animaux	19 284
MAXI LOT MON PREMIER LOTO	19 285 les 2



+ 3 ans *

LOTO Monstres et bobos Atelier de 2 à 6 joueurs. Durée moyenne d'une partie : 10 min. Composé de : 6 plateaux et 36 jetons. Plateau : L: 9,5 cm - l: 14 cm. Réalisé en CARTON.

57 677 le jeu



Sensibiliser aux origines et aux étapes de transformation des aliments.

+ 3 ans *

LOTO Produits de la ferme Atelier de 2 à 6 joueurs. Durée moyenne d'une partie : 10 minutes. Composé de : 6 plateaux et 24 jetons. Plateau : L: 13 cm - l: 14 cm. Réalisé en CARTON.

57 678 le jeu



+ 3 ans *

LOTO PHOTO Atelier de 1 à 12 joueurs. Durée moyenne d'une partie : 10 min. Composé de : 12 planches et 72 cartes. Planche : L: 19,5 cm - l: 13,5 cm. Réalisé en CARTON. Livré dans une mallette de rangement en plastique.

J Les animaux	22 417
K Les aliments	22 421



+ 3 ans *

LOTO PHOTO Atelier de 1 à 4 joueurs. Durée moyenne d'une partie : 10 min. Réalisé en CARTON.

L Fruits Composé de : 4 plateaux réversibles et 36 cartes. Plateau : Côté: 18 cm - ép: 0,2 cm.

28 153 le jeu

M Couleurs Atelier de 1 à 4 joueurs. Composé de : 4 planches de jeu et 24 cartes. Planche : L: 18,5 cm - l: 13,5 cm - ép: 0,1 cm.

31 030 le jeu

* > **Attention !**
Interdit aux moins de 36 mois, petites pièces, risque d'étouffement.

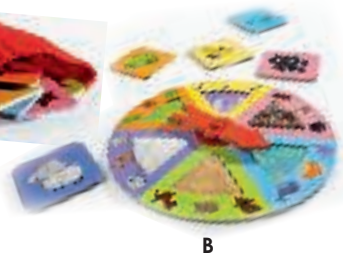

B



C



A

Lotos tactiles



+ 4 ans
nouveau
LE LOTO DES SONS *

Atelier de 1 à 5 joueurs. Durée moyenne d'une partie : 20 min. Composé de : 1 boîtier électronique avec 120 sons et les réponses en 8 langues et 120 jetons. Fonctionne avec 2 piles AAA (non fournies). Boîtier : L: 12 cm - l: 7 cm. Réalisé en CARTON et PLASTIQUE.
62 235 le jeu

A + 3 ans **nouveau** *
PUZZLE-LOTO TACTILE La ferme Atelier de 1 à 6 joueurs. Composé de : 6 puzzles de 6 pièces et 36 formes. L: 19 cm - l: 14 cm. Réalisé en CARTON. Livré dans un sac en tissu.

62 912 le jeu

+ 3 ans *
TACTILO LOTO Atelier de 1 à 4 joueurs. Durée moyenne d'une partie : 10 min. Roulette Ø 21 cm. le jeu

B Animaux	18 cartes et 1 roulette.	CARTON.	31 982
C Ferme	15 figurines et 1 roulette.	CARTON, CAOUTCHOUC.	57 753



D

Audio disponible en téléchargement sur www.akroseducational.com.

Lotos sonores

D + 3 ans **nouveau** *
LOTO SONORE Les émotions Atelier de 1 à 12 joueurs. Durée moyenne d'une partie : 10 min. Composé de : 24 planches et 60 jetons. Planche : Côté: 16 cm. Jeton : Ø 3 cm. Réalisé en CARTON (planches), PLASTIQUE (jetons). Livré dans une boîte de rangement.

62 913 le jeu

+ 3 ans **nouveau** *
LOTO SONORE Atelier de 1 à 25 joueurs. Avec ce loto sonore, les enfants associent les 25 sons de la piste audio aux photos. Concentration et observation sont de mise pour compléter leurs planches. Durée moyenne d'une partie : 20 min. Composé de : 25 planches et 150 jetons. Planche : L: 19,5 cm - l: 13,5 cm. Jeton : Ø 3 cm. Réalisé en CARTON (planches), PLASTIQUE (jetons).

E Animaux et nature	62 914	le jeu
F Actions et instruments de musique	62 982	le jeu
G Maison et ville	62 983	le jeu



+ 3 ans **nouveau** *
MAGNÉTI'BOOK Mix & Match

Atelier individuel. Composé de : 1 support boîte magnétique, 72 aimants et 8 cartes illustrées. Carte modèle : Côté: 10 cm. Réalisé en CARTON magnétique. Livré dans une boîte de rangement.
62 887 le jeu



+ 3 ans *
MAGNÉTI'BOOK 4 saisons
Boîte : L: 26 cm - l: 19,5 cm
- H: 4 cm - Carte modèle : L: 8 cm - l: 6 cm.

55 428 le jeu



+ 3 ans *
MAGNÉTI'BOOK Alphabet
Boîte : L: 26 cm - l: 19,5 cm
- H: 4 cm - Carte modèle : Côté : 3 cm.

44 707 le jeu



+ 3 ans *
MAGNÉTI'BOOK Visages
Boîte : L: 26 cm - l: 19,5 cm
- H: 4 cm - Carte modèle : L: 8 cm - l: 6 cm.

41 707 le jeu

Attention ! Interdit aux moins de 36 mois, petites pièces, risque d'étouffement.



H

I



J

Jeux d'association

+ 12 mois

JEU D'ASSOCIATION TACTILE Atelier individuel. En associant aux cartes animaux, leur carte pelage, les enfants développent leur vocabulaire et leur motricité fine. Les cartes sont de grande taille pour une préhension facile. Durée moyenne d'une partie : 10 min. Composé de : 12 cartes dont 6 texturées. Côté : 10 cm. Réalisé en BOIS et CARTON. le jeu

H Les animaux	58 716
I Les animaux de la ferme	58 717

+ 12 mois

JEU D'ASSOCIATION CACHE-CACHE couleurs Atelier individuel. Durée moyenne d'une partie : 10 min. Composé de : 9 cartes. Côté : 10 cm. Réalisé en CARTON et TISSU.

58 715 le jeu

+ 2 ans

2 pièces.

PUZZLES DUO Composé de : 10 à 12 puzzles de 2 pièces. Puzzle : L: 14 cm - l: 7 cm. Réalisé en CARTON. Découps autocorrectifs.

K Maman et bébé	41 796	les 12
L Habitat	41 949	les 12
M Les contraires	35 498	les 12
N À table	49 124	les 10

MAXI LOT PUZZLES DUO 50 177 les 4

+ 3 ans



JEU D'ÉVEIL SENSORIEL Atelier de 1 à 4 joueurs. Durée moyenne d'une partie : 20 min. Système autocorrectif. Réalisé en CARTON. le jeu

O L'odorat	1 plateau, 16 capsules d'odeurs, 24 jetons abeilles et 16 jetons odeurs.	58 015
P Le toucher	12 couples d'animaux et 1 coffre à monter.	58 013
Q La vue	4 chenilles, 1 dé, 1 plateau des saisons, 1 jeton chenille et 17 jetons papillon.	58 014

MAXI LOT JEUX D'ÉVEIL SENSORIEL 59 313 l'ensemble



L

K

N

M

Reconnaissance sensorielle

P



O

Q

Jeux d'association Magnétiques



+ 3 ans **nouveau** 
MAGNETS ÉDUCATIFS
 Apprendre à s'habiller
 Plaque : L: 28 cm - l: 18 cm.
 63 232 le jeu



+ 4 ans 
MAGNETS ÉDUCATIFS
 Les émotions
 Visage : Ø 7 cm.
 58 317 le jeu



+ 3 ans



JEU D'ASSOCIATION MAGNÉTIQUE
 Support magnétique : L: 32,5 cm - H: 16 cm.
Le train des animaux 60 925 le jeu
Les pots de fleur 56 471 le jeu



Trop rigolos
ces z'animaux !

+ 3 ans *
nouveau

JEU D'ASSOCIATION Ze Géonimo

Ils sont tellement drôles que les enfants n'ont qu'une envie : les répliquer ! 3 niveaux de difficultés, indiqués par les points et le contour coloré de la carte, rendent ce jeu évolutif. Les plus inspirés peuvent également créer leurs propres oiseaux et s'inventer de folles histoires. Composé de : 29 pièces et 20 cartes modèles (3 niveaux de difficultés). Demi-cercle : Ø 11,5 cm. Réalisé en BOIS.

63 273 le jeu



A

A + 2 ans

JEU D'ASSOCIATION CreaFaces Atelier individuel. Quel est cet animal ? L'enfant s'amuse à inventer des animaux selon son imagination ou en suivant les cartes modèles proposées. C'est parti pour des heures de jeu ! Composé de : 1 plateau, 26 pièces et 10 cartes modèles recto-verso. Plateau : Côté : 21 cm. Réalisé en BOIS.

61 379

le jeu



B

B + 3 ans *

UN JEU Atelier de 2 à 6 joueurs. En piochant des pions de couleur au hasard et en complétant à tour de rôle des cartes, les enfants sont incités à former des suites logiques, des rythmes et des combinaisons de couleurs. Le premier pion posé donne la règle à suivre aux autres joueurs pour la continuer. Durée moyenne d'une partie : 20 min. Composé de : 25 cartes recto-verso, 90 pions et 1 sac de pioche. Carte : L: 20 cm - l: 15 cm. Réalisé en CARTON PLASTIFIÉ et TISSU (sac).

61 005

le jeu



4 plateaux de
jeux recto-verso !

C

C + 3 ans *

JEU FORMES ET COULEURS Atelier de 1 à 4 joueurs. 4 activités de difficulté progressive sont proposées aux plus petits pour apprendre à reconnaître les formes et les couleurs. Durée moyenne d'une partie : 20 min. Composé de : 4 planches silhouettes, 20 pièces de formes et couleurs et 1 roulette. Bateau : L: 26 cm - l: 18 cm. Réalisé en CARTON.

57 726

le jeu

D + 4 ans

nouveau

JEU D'EMPILEMENT Formes et couleurs Les enfants empièlent les formes de différentes couleurs en suivant les modèles proposés ou selon leur imagination. Ce jeu d'empilement multi-activités devient un jeu d'engrenages ou encore un Tic tac toe. Composé de : 1 plateau et 66 pièces à empiler. Plateau : Côté : 12 cm. Réalisé en BOIS. Livré avec un guide pédagogique.

63 501

le jeu

E + 4 ans *

JEU D'ASSOCIATION Cékoïca ? Atelier de 2 à 8 joueurs. Un premier joueur pioche une image qu'il doit faire deviner en la représentant avec les formes à disposition. Durée moyenne d'une partie : 20 min. Composé de : environ 200 pièces, 4 pions, 100 cartes, 1 plateau de jeu, 1 sablier et 1 boîte. Plateau : Ø 15 cm. Réalisé en BOIS. Livré dans une boîte de rangement.

57 774

le jeu



D



E



+ 2 ans
nouveau
LA FAMILLE PATATE

Guidé par son imagination, l'enfant combine les éléments pour créer des personnages au gré de ses envies. Cheveux, yeux, bouche, etc. les nombreux accessoires offrent des possibilités infinies pour des heures de jeu !
Composé de : 2 corps de parents patate, 1 corps de bébé patate et 42 accessoires.
H: 19 cm. Réalisé en PLASTIQUE.

63 889 le jeu



Plateau de jeu recto-verso !

Achat citoyen :
pour chaque vente, un pourcentage des bénéfices est reversé à WWF !



Imprimé avec des encres végétales.
Carton issu de forêts écogérées.



Autocorrectif : un code couleur ind que si la réponse est correcte

+ 5 ans *
nouveau
JEU Veggie planet

Atelier de 2 à 4 joueurs. Ce jeu de rapidité propose 2 niveaux de difficulté en fonction de l'âge des joueurs pour partir à la découverte des fruits et légumes. Dès 5 ans, le but est de reconnaître les fruits et les légumes. À partir de 7 ans, les enfants découvrent leurs origines à travers le Monde. Durée moyenne d'une partie : 30 min. Composé de : 1 plateau et 54 jetons. Plateau : Côté: 40 cm - Jetons : Ø 4 cm. Réalisé en CARTON.

62 909 le jeu



+ 2 ans

JEU D'ASSOCIATION Atelier de 2 à 4 joueurs. Spécialement étudié pour les tout-petits avec des animaux rigolos, une règle simple et une durée de jeu adaptée à leur âge. Durée moyenne d'une partie : 10 min. Réalisé en CARTON et PLASTIQUE.

G Little match	40 cartes. 1 plateau de jeu, 4 animaux, 1 dé et 15 jetons.	Carte : L: 9,5 cm - l: 7 cm.	61 382
H Little circuit	1 boîte, 30 jetons et 9 petites bêtes.	Plateau : L: 100 cm - l: 14 cm.	41 667
I Little mémo	30 jetons, 9 papillons et 2 dés.	Jeton : Ø 3,5 cm.	41 668
J Little observation		Papillon : L: 6,5 cm - l: 5,5 cm.	41 671



+ 3 ans *

JEU D'ASSOCIATION qui mange quoi ? Atelier de 1 à 4 joueurs. Durée moyenne d'une partie : 20 min. Composé de : 1 plateau, 4 seaux, 24 jetons aliments, 24 jetons jaunes et 1 roulette. Plateau : L: 51 cm - l: 26 cm. Réalisé en CARTON.

57 727 le jeu



+ 3 ans *

JEU LA FÊTE DES ANIMAUX Atelier de 1 à 4 joueurs. Durée moyenne d'une partie : 20 min. Composé de : 4 plateaux de jeu, 36 pièces animaux et 2 dés. Plateau : L: 30 cm - l: 6,5 cm - ép: 0,7 cm. Réalisé en BOIS. Livré dans un sac en tissu.

35 650 le jeu



+ 3 ans *

JEU D'OBSERVATION Coloformix Atelier de 1 à 4 joueurs. Durée moyenne d'une partie : 20 min. Composé de : 1 plateau, 13 jetons et 20 cartes recto/verso. Plateau : Côté: 20 cm. Réalisé en CARTON.

60 112 le jeu

Autocorrectif :
les réponses se trouvent au dos de la carte.



+ 4 ans *

JEU D'OBSERVATION Topologix Atelier individuel. Durée moyenne d'une partie : 20 min. Composé de : 1 plateau (une grille en bois), 5 petits pions ronds et 20 cartes. Plateau : Côté: 20 cm. Réalisé en BOIS et CARTON.

53 569 le jeu

* > **Attention !**
Interdit aux moins de 36 mois, petites pièces, risque d'étouffement.

Apprendre l'alimentation en s'amusant !



Pratique :
la boîte facilite le rangement.

Les plateaux de jeu ont un côté "loto" et un côté vide à compléter.

Les enfants repèrent facilement les familles alimentaires grâce aux couleurs associées.



Éduquer à l'alimentation : reconnaissance des aliments, familles d'aliments, saisons, alliés du goût (sel, poivre, épices), etc.

Support ludique pour animer un atelier autour du goût (ex : composer son propre Bento).

Acquisition de **vocabulaire**.

Pour apprendre les **couleurs**.

En polypropylène, les cartes sont lavables, très résistantes et faciles à prendre en main.

+ 3 ans



JEU D'ASSOCIATION Bento alimentation
Atelier de 1 à 8 joueurs. Prenant la forme originale d'un Bento, ce jeu d'association éduque à l'alimentation. Les cartes affichent le nom et le visuel des aliments, mais aussi leur famille alimentaire ou encore la saison à laquelle ils sont disponibles. Évolutif, ce jeu propose un loto pour les plus petits (avec plusieurs niveaux de difficulté) et un jeu de défausse de cartes pour les plus grands. Un vrai régal pour tous ! Durée moyenne d'une partie : 10 min. Composé de : 48 cartes, 8 plateaux de jeu recto-verso et 1 boîte. Plateau : L: 18 cm - l: 12 cm. Cartes : Côté: 6 cm. Réalisé en POLYPROPYLENE.

60 884

le jeu



Améliorer les **capacités d'analyse et l'observation**.
Travailler le **raisonnement et la logique par l'association**.



Bois issu de forêts écogérées.



les 4



+ 4 ans

16 à 25 pièces.



LES ADJECTIFS ET LES POSITIONS Atelier de 1 à 4 joueurs. Durée moyenne d'une partie : 10 min. Composé de : 4 plateaux d'une partie : 10 min. Composé de : 16 et 25 pièces. Côté : 28 cm - ép: 1 cm. Réalisé en BOIS imprimé et verni.

38 109

le jeu



+ 3 ans

16 pièces.



LES FORMES ET LES COULEURS Atelier de 1 à 2 joueurs. Durée moyenne d'une partie : 10 min. Composé de : 1 plateau et 16 pièces. Côté : 28 cm - ép: 1 cm. Réalisé en BOIS imprimé et verni.

38 107

le jeu



+ 3 ans

25 pièces.



LES EXPRESSIONS DU VISAGE Atelier de 1 à 2 joueurs. Durée moyenne d'une partie : 15 min. Composé de : 1 plateau et 25 pièces. Côté: 28 cm - ép: 1 cm. Réalisé en BOIS imprimé et verni.

38 108

le jeu



A

Jeux d'association

Développer et consolider la perception visuelle, la coordination œil-main et la motricité fine.

A + 3 ans

JEU DES PINCES Tricky forest Atelier de 1 à 8 joueurs. Durée moyenne d'une partie : 15 min. Composé de : 4 bases, 72 pincettes, 36 pièces jonction et 2 dés. Pince : H: 4 cm - l: 1 cm - ép: 1 cm. Réalisé en PLASTIQUE.

56 664

le jeu

B + 3 ans

PINCES BICOLORES DOMINOS Atelier de 2 à 4 joueurs. Durée moyenne d'une partie : 15 min. Composé de : 1 plateau de jeu, 28 pincettes et 4 boîtes. Plateau de jeu : Ø 28 cm - H: 3 cm. Pince : H: 4 cm - l: 1 cm - ép: 1 cm. Réalisé en PLASTIQUE.

05 924

l'ensemble

C + 4 ans

PINCES ET TABLEAUX À DOUBLE ENTRÉE Atelier de 1 à 2 joueurs. Composé de : 1 support de jeu, 36 pincettes, 10 cartes d'activités, 2 cartes vierges personnalisables avec nos feutres effaçables à sec. Pince : H: 4 cm - l: 1 cm - ép: 1 cm. Support de jeu : Côté : 17 cm - ép: 2,5 cm. Réalisé en PLASTIQUE.

05 922

l'ensemble

JEU DES PINCES COULEURS ET POSITIONS Support de jeu : Côté : 17 cm - ép: 2,5 cm. Pince : H: 4 cm - l: 1 cm - ép: 1 cm. Réalisé en PLASTIQUE.

l'ensemble

D L'unité de jeu

1 support de jeu, 12 cartes d'activités et 30 pincettes.

05 923

E Les 4 unités de jeu

4 supports de jeu, 47 cartes d'activités et 150 pincettes.

56 662



Réalisées en plastique, les pincettes sont faciles à nettoyer. La taille de ces pincettes facilite la préhension.

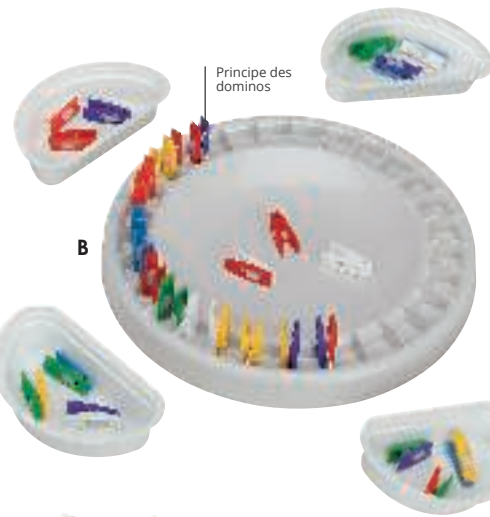

B



C

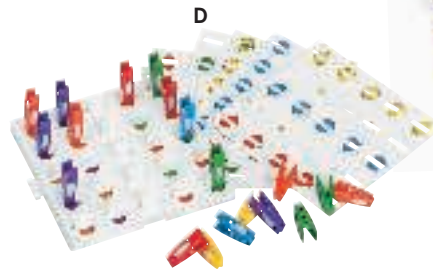

D



E

JEUX ÉDUCATIFS

F les 8



G les 8



H les 8



+ 3 ans

PUZZLES 3 ÉTAPES Huit actions composées de trois moments à reclasser. Composé de : 8 puzzles de 3 pièces. Pièce : L: 7 cm - l: 10 cm - Ep: 0,4 cm. Réalisé en BOIS imprimé et verni.

les 8

F Les séquences temporelles

33 910

G Avant/Après

33 911

H Les transformations

33 912

* > **Attention !** Interdit aux moins de 36 mois, petites pièces, risque d'étouffement.



D



C



B



A



E

Un jeu de bataille et de mémo original



F



H



G

I



J



Jeux de reconnaissance visuelle et rapidité

A + 3 ans

JEU DE CARTES Bata-waf Atelier de 2 à 4 joueurs. Jeu de bataille conçu pour les plus petits qui ne sont pas obligés de savoir compter pour jouer. Le joueur qui a mis la carte avec le chien le plus grand remporte le pli. Celui qui a le plus de cartes remporte la partie. Permet d'aborder les chiffres de 1 à 6 et les notions de comparaison. Durée moyenne d'une partie : 10 min. Composé de : 36 cartes. L: 10,5 cm - l: 7 cm. Réalisé en PAPIER CARTONNÉ.

20 614

le jeu

B + 3 ans

JEU DE CARTES Batanimo Atelier de 2 à 4 joueurs. Sur le même principe que Bata-waf avec des animaux plus réalistes, ce jeu permet aux plus petits de jouer à la bataille sans savoir compter : il leur suffit de comparer la taille des animaux sur les cartes. Durée moyenne d'une partie : 15 min. Composé de : 36 cartes. L: 9 cm - l: 9 cm. Réalisé en PAPIER CARTONNÉ.

35 477

le jeu

C + 3 ans

JEU DE CARTES Minimatch Atelier de 2 à 5 joueurs. Il faut être vif et rester concentré ! Le premier qui trouve sur la grande carte «Méli-Mélo» un élément de son jeu, abat sa carte vite, vite ! Un jeu pour développer le sens de l'observation et la rapidité. Durée moyenne d'une partie : 15 min. Composé de : 52 cartes et 1 règle du jeu. Carte : L: 14 cm - l: 10,5 cm. Réalisé en CARTON.

55 548

le jeu

D + 4 ans

JEU DE CARTES Mistigri Atelier de 2 à 4 joueurs. Associer des paires d'images sans récupérer ce drôle de chat : pour gagner, c'est aussi simple que ça ! Durée moyenne d'une partie : 10 min. L: 10,5 cm - l: 7 cm. Réalisé en CARTON.

53 557

le jeu

E + 5 ans

JEU DE CARTES Les Sardines Atelier de 2 à 4 joueurs. Après avoir reçu 5 cartes "sardines", les joueurs devront mémoriser la grande carte "boîte à sardines". Il faudra alors se souvenir si les sardines des cartes en leur possession étaient présentes sur la carte "boîte à sardines". Le joueur possédant la meilleure mémoire gagnera la partie. Durée moyenne d'une partie : 15 min. Composé de : 10 grandes cartes "boîtes à sardines" et 40 cartes "sardines". Petite carte : L: 10,5 cm - l: 7 cm. Réalisé en PAPIER CARTONNÉ.

22 492

le jeu

F + 5 ans

JEU DE CARTES Batasaurus Atelier de 2 à 4 joueurs. Durée moyenne d'une partie : 10 min. Composé de : 48 cartes. L: 10,5 cm - l: 7 cm. Réalisé en CARTON.

57 671

le jeu

DOBBLE Atelier de 2 à 8 joueurs. Durée moyenne d'une partie : 15 min. Réalisé en CARTON.

G Chiffres et formes + 3 ans 31 cartes. 49 643

H Kids + 4 ans 30 cartes. 41 505

I Classique + 6 ans 55 cartes. 49 642

J + 6 ans

JEU D'OBSERVATION Crazy cups Atelier de 2 à 4 joueurs. Chaque joueur possède 5 gobelets de couleurs différentes et doit reproduire, horizontalement ou verticalement, la suite de couleurs affichée sur la carte retournée précédemment. Il sonne la cloche et, si la suite est correcte, le joueur remporte la carte en jeu. Le vainqueur du jeu est celui qui a remporté le plus de cartes. Durée moyenne d'une partie : 10 min. Composé de : 20 gobelets, 1 sonnette et 24 cartes. Gobelet : Ø 4 cm - H: 5 cm. Réalisé en PLASTIQUE.

57 675

le jeu

Attention ! Interdit aux moins de 36 mois, petites pièces, risque d'étouffement



+ 3 ans

nouveau *
JEU DE CARTES Ballons

Atelier de 2 à 5 joueurs. Après avoir reçu 5 cartes "Ballon", les joueurs piochent une carte "Action". L'un des ballons va-t-il éclater ? Être emporté par le vent ? Ou maman va-t-elle en donner un nouveau ? Dès qu'un joueur n'a plus de ballons, la partie s'arrête. Le joueur avec le plus de ballons a gagné ! Durée moyenne d'une partie : 10 min. Composé de : 50 cartes. Cartes : L: 9 cm - l: 6 cm. Réalisé en PAPIER plastifié.

62 407 le jeu



K



L

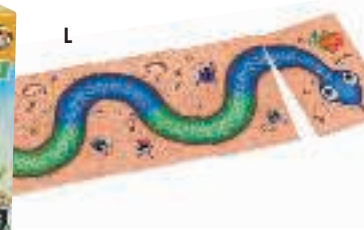

N

M



K + 4 ans

nouveau *
JEU DE CARTES Le loup qui voulait changer de couleurs

Atelier de 2 à 6 joueurs. Chaque jour, le Loup se pare d'un nouvel accessoire coloré. Les joueurs doivent trouver le plus rapidement possible l'image sur laquelle il porte les deux accessoires de couleur correspondant à la combinaison de deux cartes pour remporter la partie ! Durée moyenne d'une partie : 5 min. Composé de : 45 cartes. L: 10 cm - l: 7 cm. Réalisé en CARTON.

62 992

le jeu

L + 4 ans

nouveau *
JEU SERPENTINA

Atelier de 2 à 5 joueurs. Chacun leur tour, les joueurs piochent une carte et tentent de continuer un serpent dont la couleur correspond. Lorsqu'un joueur termine un serpent en posant sa tête ou sa queue, il remporte toutes les cartes qui le composent. Le joueur ayant le plus de cartes en fin de partie est déclaré vainqueur. Durée moyenne d'une partie : 15 min. Composé de : 50 cartes. L: 8,5 cm - l: 5,5 cm. Réalisé en PAPIER cartonné.

62 409

le jeu

JEU DE CARTES DIFFÉRENCE Atelier de 2 à 6 joueurs. Durée moyenne d'une partie : 20 min. Composé de : 50 cartes recto/verso et 1 règle de jeu. 2 niveaux de difficulté. L: 13 cm - l: 9 cm. Réalisé en PAPIER plastifié. Livré dans une boîte de rangement.

le jeu

M Junior

+ 5 ans

53 551

N Original

+ 7 ans

53 550

O + 6 ans

JEU D'OBSERVATION Specific Atelier de 2 à 10 joueurs. Durée moyenne d'une partie : 20 min. Composé de : 3 dés et 28 cartes. Cartes : Côté : 5 cm. Réalisé en CARTON. Livré dans une boîte en métal.

57 653

le jeu

P + 6 ans

TWIN IT Atelier de 2 à 6 joueurs. Jeu de rapidité et de reconnaissance visuelle. À son tour, chaque joueur retourne une carte. Lorsque 2 cartes identiques apparaissent, les joueurs doivent récupérer les 2 cartes le plus rapidement possible. Le vainqueur est celui qui a remporté 5 prises. Durée moyenne d'une partie : 20 min. Composé de : 135 cartes. Côté : 5 cm. Réalisé en CARTON.

58 708

le jeu

Q + 7 ans

SHERLOCK EXPRESS Atelier de 2 à 6 joueurs. Il faudra utiliser les indices à bon escient pour démasquer les coupables. Un jeu d'observation, de déduction et de rapidité. Durée moyenne d'une partie : 15 min. Composé de : 27 cartes suspect et 36 cartes alibi. Carte : Ø 9 cm. Réalisé en CARTON.

57 637

le jeu

R + 7 ans

nouveau *
JEU DE COOPÉRATION Similo Animaux

Atelier de 2 à 8 joueurs. Dans ce jeu d'enquête coopératif, les joueurs doivent retrouver l'Animal secret du Narrateur à l'aide d'autres animaux. Similitudes, différences, ils doivent deviner ce que le Narrateur essaye de leur indiquer. Est-ce un animal à fourrure ? Un carnivore ? Un animal de grande taille ?... Autant de questions auxquelles ils doivent trouver réponse pour l'emporter. Durée moyenne d'une partie : 10 min. Composé de : 30 cartes. Cartes : L: 10 cm - l: 7,5 cm. Réalisé en PAPIER plastifié.

62 411

le jeu

O

Acquisition de vocabulaire.
Découverte des animaux.



P



Q



R





Les jeux de recherche et trouve favorisent la **concentration** et le sens de l'**observation** des enfants, tout en enrichissant leur **vocabulaire** et stimulant leur **représentation spatiale** (au-dessus, en dessous, à gauche, à droite, etc.).

AS D'OR
 Dédramatiser ses peurs.
 Exprimer ses **émotions**.
 Encourage la **coopération**.
 Développe le sens de l'**observation**.



Jeux de reconnaissance visuelle et rapidité

Favorise la concentration, l'observation et la réactivité.

nouveau

CERCHE ET TROUVE Durée moyenne d'une partie : 20 min. Plateau : L: 51 cm - l: 49,5 cm. Réalisé en CARTON.

A Les couleurs	+ 3 ans	62 904	le jeu
B Les lettres	+ 5 ans	62 903	le jeu
C Les animaux menacés	+ 6 ans	62 905	le jeu



+ 4 ans
JEU Attrape Rêves Atelier de 2 à 4 joueurs. Durée moyenne d'une partie : 15 min. Composé de : 1 sac oreiller, 4 plateaux douillits, 8 tuiles Doudou, 30 cartes Cauchemar et 54 jetons Rêve. Carte : Côté: 9,5 cm. Réalisé en CARTON et TISSU ("sac-oreiller").

60 255 le jeu

D + 3 ans
JEU DE RAPIDITÉ Gare à la taupe Atelier de 2 à 4 joueurs. Durée moyenne d'une partie : 15 min. Composé de : 1 plateau, 4 socles, 20 pions et 1 dé. Plateau : L: 24 cm - l: 22,5 cm - ép: 1 cm. Réalisé en BOIS.

55 447 le jeu

E + 4 ans
JEU D'OBSERVATION Tempo Toni Atelier de 2 à 4 joueurs. Durée moyenne d'une partie : 10 min. Composé de : 4 plateaux, 4 fromages, 1 dé et 16 cartes. Plateau : Côté: 21 cm. Réalisé en BOIS et CARTON.

55 363 le jeu



+ d'infos sur notre site

+ 4 ans

JEU Tekitoua
 Plateau : L: 29 cm - l: 21 cm.
44 628 le jeu

+ 6 ans

QUI EST-CE ?
 Plateau : Côté 25 cm.
28 122 le jeu

+ 5 ans

JEU Ramsès junior
 Plateau : Côté : 21,5 cm.
57 722 le jeu



Des variantes permettent de faire évoluer la difficulté.

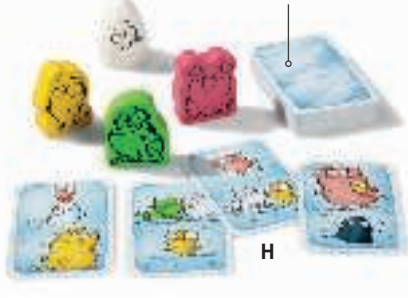

Favorise la concentration, l'observation et la réactivité.



JEU DE CARTES Halli galli Le but du jeu est de récolter le plus de cartes possible. Pour cela, il faudra être le premier à taper sur la sonnette pour remporter le tas de cartes. Durée moyenne d'une partie : 15 min. Composé de : 56 cartes et 1 sonnette. Carte : L: 8,5 cm - l: 5,5 cm. Réalisé en PAPIER CARTONNÉ (carte) et MÉTAL (sonnette). Livré dans une boîte de rangement. le jeu

F junior	de 2 à 4 joueurs.	+ 4 ans	57 673
G original	de 2 à 6 joueurs.	+ 6 ans	36 321

H + 3 ans
JEU DE CARTES Bazar bizarre junior Atelier de 2 à 6 joueurs. Durée moyenne d'une partie : 15 min. Composé de : 4 figurines et 55 cartes. Fantôme : L: 4,5 cm - Ø 3 cm. Réalisé en CARTON (cartes) et BOIS (figurines).

57 674	le jeu		
--------	--------	--	--

I + 6 ans
JEU DE CARTES Bazar bizarre Atelier de 2 à 8 joueurs. Durée moyenne d'une partie : 20 min. Composé de : 5 pièces en bois, 60 cartes et 1 règle du jeu. Carte : L: 9 cm - l: 6 cm. Réalisé en CARTON.

55 477	le jeu		
--------	--------	--	--

JUNGLE SPEED Atelier de 2 à 10 joueurs. Durée moyenne d'une partie : 15 min. Carte : Côté: 8 cm. Totem : Ø 3,5 cm - H: 13,5 cm. le jeu

J kids	+ 4 ans	58 815
K original	+ 7 ans	26 008

JEU DE CARTES Color addict Atelier de 2 à 6 joueurs. Le but est de se débarrasser de ses cartes le plus vite possible. Pour cela, il faudra superposer les éléments communs. Un jeu qui permet de stimuler les réflexes, la réactivité et le sens de l'observation. Durée moyenne d'une partie : 15 min. L: 8,5 cm - l: 5,5 cm. Réalisé en CARTON. le jeu

L kidz	+ 3 ans	44 cartes.	58 816
M original	+ 7 ans	110 cartes.	54 644



@ + d'infos sur notre site



+ 3 ans **nouveau**
JEU LA FAMILLE OUKILÉ
Plateau : Côté: 36 cm.
Cartes : L: 5,5 cm - l: 4 cm.
62 902 le jeu



+ 4 ans
JEU D'ASSOCIATION
Les bonbons
Tapis : Ø 45 cm.
25 901 le jeu



+ 4 ans
JEU D'OBSERVATION
MAGNETIQUE Clac clac
Disque : Ø 4 cm.
43 193 le jeu

400 images à retrouver !



+ 6 ans
LE LYNX
Plateau : Ø 64 cm.
51 183 le jeu



B



A

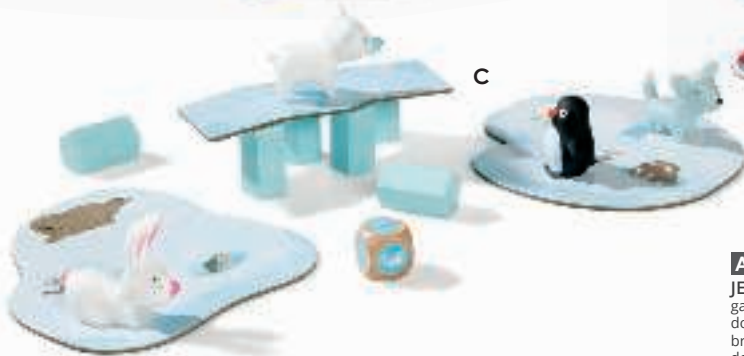

C



D



E



F

Jeux de coopération

A + 2 ans

JEU DE COOPÉRATION Au dodo les oursons Atelier de 1 à 4 joueurs. Pour gagner ensemble, les enfants reproduisent les étapes avant de dormir. Ainsi, ils doivent trouver le livre, le pot, la couverture et le doudou avant que les 5 étoiles ne brillent dans le ciel. Durée moyenne d'une partie : 10 min. Composé de : 1 plateau de jeu, 1 plateau "ciel", 4 pions "oursons", 21 jetons et 4 couvertures. Plateau : L: 44 cm - l: 22 cm. Réalisé en BOIS (personnages), CARTON (plateau et pions).

58 719

le jeu

B + 2 ans

JEU DE COOPÉRATION Les 3 petits cochons Atelier de 1 à 4 joueurs. Les 3 petits cochons doivent rentrer à la maison avant le loup : lancez les dés et avancez jusqu'à la maison au plus vite ! Durée moyenne d'une partie : 10 min. Composé de : 3 cochons, 1 loup, 1 dé, 6 pièces rondes, 6 pièces de puzzles et 1 maison. Plateau : L: 35 cm - l: 32,5 cm. Réalisé en CARTON.

55 606

le jeu

C + 2 ans

JEU DE COOPÉRATION Little coopération Atelier de 2 à 4 joueurs. Sur la banquise, 4 petits animaux tentent de regagner leur igloo mais attention, car le pont de glace menace de s'écrouler ! En lançant le dé, les joueurs aideront nos 4 amis à le traverser ou, au contraire, le fragiliseront encore un peu plus. Dans ce jeu de coopération, les enfants jouent et gagnent (ou perdent) ensemble. Durée moyenne d'une partie : 10 min. Composé de : 3 plateaux de jeu, 6 piliers en bois, 4 animaux et 1 dé. Plateau "igloo" : L: 16,5 cm - l: 16 cm. Pingouin : L: 4,5 cm - l: 4 cm. Réalisé en CARTON.

41 776

le jeu

D + 3 ans

nouveau



JEU DE COOPÉRATION Dress up Atelier de 2 à 4 joueurs. Un jeu coopératif où les enfants tentent d'habiller leurs personnages avant le lever du soleil. Une variante est proposée, dans laquelle il faut habiller son personnage plus rapidement que ses adversaires. Durée moyenne d'une partie : 10 min. Composé de : 1 plateau, 4 pions, 1 dé, 4 personnages à habiller, 4 paires de lunettes et 24 barres de couleurs. Plateau : Côté: 38 cm. Réalisé en CARTON.

62 413

le jeu

E + 3 ans



JEU DE COOPÉRATION Le jeu du loup Atelier de 1 à 4 joueurs. Tous ensemble unis contre le loup, les enfants devront avoir terminé leur cueillette avant que le loup ne s'habilte. Deux variantes supplémentaires sont proposées pour jouer seul ou contre ses adversaires. Durée moyenne d'une partie : 15 min. Composé de : 1 plateau, 1 loup et ses vêtements magnétiques, 38 pions et 4 cartes "feuilles". Plateau : Côté : 48 cm. Réalisé en CARTON. Livré avec un sac en tissu.

58 718

le jeu

F + 4 ans



JEU DE COOPÉRATION Le monstre des couleurs Atelier de 2 à 5 joueurs. Le monstre des couleurs est désorienté : toutes ses émotions sont chamboulées ! Pour l'aider à les comprendre, les enfants expriment leurs émotions avec des exemples, puis collaborent pour retrouver le bocal correspondant. Durée moyenne d'une partie : 20 min. Composé de : 1 plateau de jeu, 1 pion Monstre des couleurs, 1 pion petite fille, 1 dé, 8 bocaux "émotions" et 5 jetons. Plateau : L: 52 cm - l: 30 cm. Réalisé en CARTON.

59 016

le jeu



G
110 animaux à deviner, répartis en 2 niveaux de difficulté.



Récompensé par l'As d'or 2019.



H



Gregory,
Chef de produits Jeux chez Weso

+ 3 ans

nouveau
JEU DE COOPÉRATION
Coucou hibou coucou

Atelier de 2 à 4 joueurs. Tous ensemble, les enfants aident les hiboux à rentrer au nid avant que le soleil ne se lève. Chacun leur tour, les joueurs jouent une carte couleur pour faire voler le hibou jusqu'à la prochaine case de cette couleur. Mais attention, quand un joueur tombe sur une carte soleil, l'aube se rapproche et gagne du terrain ! Un jeu coopératif où tout le monde gagne ou perd ensemble. Durée moyenne d'une partie : 20 min. Composé de : 1 plateau, 6 hiboux, 50 cartes et 1 jeton. Plateau : Côté: 42 cm. Réalisé en CARTON (plateau) et PAPIER (cartes).

62 414 le jeu

Les jeux de coopération sont des jeux d'entraide où l'esprit de compétition et d'affrontement est écarté. Ce concept de jeu développe l'intelligence collective, la socialisation et l'esprit d'équipe.



I

G + 4 ans

JEU DE COOPÉRATION Concept kids animaux Atelier de 2 à 12 joueurs. Pour faire deviner un animal, il va falloir coopérer ! En posant des "bagues" carrées sur les icônes illustrées du plateau de jeu, les enfants indiquent un élément caractéristique de l'animal à reconnaître. Un jeu de devinette qui favorise la communication et la coopération. Durée moyenne d'une partie : 20 min. Composé de : 1 plateau de jeu, 110 cartes, 16 bagues et 1 porte-carte. Plateau : Côté: 49 cm. Carte : L: 8,8 cm - l: 5,6 cm. Réalisé en CARTON.

60 257

le jeu

H + 4 ans

JEU DE COOPÉRATION Mr Wolf Atelier de 2 à 6 joueurs. Pour remporter la partie, il faudra coopérer et solliciter sa mémoire pour guider les animaux vers leur abri avant que Mr. Wolf n'arrive dans le pré. Plusieurs variantes sont proposées pour une difficulté progressive. Durée moyenne d'une partie : 20 min. Composé de : 1 plateau, 4 maisonnettes, 28 jetons animal, 16 tuiles animaux et 1 pion "Mr Wolf". Plateau de jeu : Côté : 25 cm. Réalisé en CARTON.

57 317

le jeu

I + 4 ans

JEU DE COOPÉRATION Hop hop hop Atelier de 2 à 6 joueurs. Un jeu dans lequel les joueurs doivent mettre la bergère, son chien et ses moutons à l'abri dans la bergerie avant que le vent n'emporte le pont. Les indications du dé permettent de faire progresser les personnages. Mais attention, lorsque le dé indique le symbole "vent", les joueurs devront retirer un des piliers du pont ! Les enfants devront donc mettre le troupeau à l'abri avant que le pont ne s'écroule. Durée moyenne d'une partie : 20 min. Composé de : 1 set de 4 plateaux, 1 bergerie et sa poutrelle, 1 pont, 10 pièces, 1 baguette, 1 bergère, 9 moutons, 1 chien, 1 dé. Plateau : Côté: 22 cm - ép: 0,3 cm. Réalisé en CARTON (plateau, bergerie et pont) et en BOIS (pions, piliers et baguette).

26 333

le jeu

J + 5 ans

JEU DE COOPÉRATION Magic School Atelier de 1 à 6 joueurs. Pour remporter la partie, il faudra coopérer et faire appel à sa mémoire pour réunir chaque personnage et son objet magique. Durée moyenne d'une partie : 10 min. Composé de : 32 cartes. Carte : L: 10,5 cm - l: 7 cm. Réalisé en CARTON.

57 668

le jeu

K + 5 ans

nouveau

JEU DE COOPÉRATION Le Petit Ogre Atelier de 2 à 4 joueurs. Tous ensemble, il faut coopérer et solliciter sa mémoire pour aider le petit ogre à retrouver les 6 tuiles spéciales avant de terminer la pioche. Durée moyenne d'une partie : 15 min. Composé de : 1 pion, 36 cartes et 31 tuiles. Pion : l: 6 cm - H: 4,7 cm. Réalisé en CARTON (pion et tuiles), PAPIER plastifié (cartes).

62 988

le jeu



K

Pour échanger et réfléchir avec les autres. Stimule la mémoire.

Favorise la communication et l'expression orale.





+ 5 ans

nouveau



JEU DE COOPÉRATION La maison des souris

Atelier de 2 à 6 joueurs. Une famille de petites souris s'est installée dans la maison et elles ont dérobé certains objets ! Tous ensemble, les joueurs observent les différentes pièces de la maison par les fenêtres avant que la lampe ne s'éteigne. Il faudra alors se souvenir de l'emplacement et du sens des jetons pour retrouver le maximum d'objets avant le retour des petites souris ! Durée moyenne d'une partie : 20 min. Composé de : 1 boîte maison, 1 plateau maison, 2 plateaux questions, 10 jetons objets, 14 jetons questions, 4 jetons pièce et 14 jetons réponse. Boîte maison : Côté : 30 cm - H: 15 cm. Réalisé en CARTON, PLASTIQUE.

62 418 le jeu

Plusieurs niveaux de difficulté pour s'adapter à l'âge des enfants.



Carton issu de forêts écogérées.

A



B



C

Jeux de coopération



Apprendre à écouter, exprimer ses idées et accepter les décisions collaboratives.

A + 5 ans

nouveau



JEU DE COOPÉRATION Qui l'a vu ? Atelier de 2 à 5 joueurs. Un jeu d'enquête coopératif dans lequel les joueurs s'unissent pour démasquer le voleur d'anneau magique grâce aux indices. Mais attention car l'horloge tourne et il faudra réussir avant minuit ! Durée moyenne d'une partie : 10 min. Composé de : 11 cartes Animal, 12 cartes Suspect, 12 cartes Innocent, 3 cartes Action, 12 jetons Nourriture, 1 horloge, 1 pion et 1 dé. Plateau : L: 24 cm - l: 16 cm. Réalisé en CARTON.

62 994

le jeu

B + 5 ans



JEU DE COOPÉRATION Woolfy Atelier de 2 à 4 joueurs. Comment protéger les 3 petits cochons du grand méchant loup ? Pour gagner, il faut tous s'unir en construisant la maison de briques avant que le loup ne les jette dans la marmite ! Durée moyenne d'une partie : 20 min. Composé de : 1 plateau de jeu, 3 pions cochons, 1 pion loup, 1 marmite, 1 maison de briques et 3 dés. Plateau : L: 50,5 cm - l: 36 cm. Réalisé en CARTON et PLASTIQUE.

41 652

le jeu

C + 5 ans



JEU DE COOPÉRATION Potomac Atelier de 2 à 4 joueurs. Pour rejoindre la forêt, le chemin est dangereux : il faut traverser le Potomac sans se faire prendre par le courant et risquer de tomber dans la cascade, puis traverser la clairière où le loup rôde... Les enfants s'entraident pour que les animaux accomplissent ce périlleux voyage. Durée moyenne d'une partie : 20 min. Composé de : 1 plateau de jeu, 2 radeaux, 4 cartes de défense, 7 pions animaux, 1 dé et 1 livret d'explication. Plateau : L: 36 cm - l: 26 cm. Réalisé en CARTON.

59 124

le jeu

D + 8 ans

nouveau



JEU DE COOPÉRATION Hanabi Grand feux Atelier de 2 à 5 joueurs. Un jeu coopératif original dans lequel personne ne voit son propre jeu. Les autres joueurs doivent donc aider leur coéquipier afin qu'il mémorise les informations reçues. L'entraide sera la clé pour réaliser les plus beaux feux d'artifice et remporter la partie. Durée moyenne d'une partie : 30 min. Composé de : 5 porte-cartes, 8 jetons indice, 70 cartes, 3 tuiles "erreur", 6 tuiles "bonus". Cartes : L: 10 cm - l: 3,5 cm. Réalisé en CARTON.

63 725

le jeu



D

Achat citoyen :
pour chaque vente, un
pourcentage des bénéfices
est reversé à WWF !

 Imprimé avec
des encres végétales.
Carton issu de forêts écogérées.

+ 4 ans

nouveau



JEU DE 7 FAMILLES Le règne animal

Atelier de 2 à 6 joueurs. Avec ce jeu, les enfants découvrent les différentes familles d'animaux tout en s'amusant (les poissons, les insectes, les mammifères terrestres, les mammifères marins, les oiseaux, les reptiles et les amphibiens). Durée moyenne d'une partie : 15 min. Composé de : 42 cartes. L: 10,5 cm - l: 7 cm. Réalisé en PAPIER cartonné.

62 908 le jeu

*Un jeu de 7 familles sur
le thème des animaux menacés !*



E Apprendre les formes et les couleurs.
Favorise l'esprit d'équipe.



Jeux de cartes

7 familles

E + 3 ans

nouveau



JEU DE 7 FAMILLES Mon premier jeu des formes Atelier de 1 à 6 joueurs. Durée moyenne d'une partie : 10 min. Composé de : 45 cartes. L: 10 cm - l: 5 cm. Réalisé en CARTON.

63 236

le jeu

F + 3 ans



JEU DE 7 FAMILLES Wokabi et ses amis Atelier de 2 à 6 joueurs. Durée moyenne d'une partie : 20 min. Composé de : 35 cartes. L: 10 cm - l: 5 cm. Réalisé en PAPIER CARTONNÉ. Livré dans 1 coffret en carton.

35 663

le jeu

G + 4 ans



JEU DE 7 FAMILLES Les contes et légendes Atelier de 2 à 4 joueurs. Durée moyenne d'une partie : 20 min. Composé de : 28 cartes. L: 10,5 cm - l: 7 cm. Réalisé en PAPIER CARTONNÉ.

20 612

le jeu

H + 5 ans



JEU DE 7 FAMILLES COOPÉRATIF Familou Atelier 2 à 4 joueurs. Durée moyenne d'une partie : 20 min. Composé de : 48 cartes. L: 10 cm - l: 7 cm. Réalisé en CARTON.

55 547

le jeu

I + 8 ans



JEU DE CARTES 8 familles d'aujourd'hui Atelier de 2 à 6 joueurs. Durée moyenne d'une partie : 20 min. Composé de : 44 cartes. L: 9 cm - l: 5,7 cm. Réalisé en CARTON.

57 316

le jeu

+ 7 ans



JEU DE 7 FAMILLES Les bons gestes Réalisé en PAPIER CARTONNÉ (cartes). L: 12 cm - l: 6,1 cm.

le jeu

J Sécurité routière

28 127

K La santé au quotidien

54 826

L Développement durable

28 129

M Nutrition/Équilibre alimentaire

28 128

F
Pour découvrir
les cultures du
monde et
aborder la
différence.



G **H** **I**
Rappel de la famille
complète sur chaque carte



J **K** **L** **M**

 Papier issu de forêts
écogérées.



Traditionnels

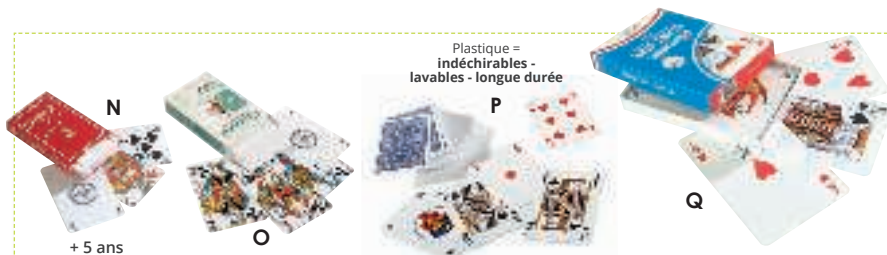

+ 5 ans

N JEU DE 32 CARTES TRADITIONNELLES

L: 8,5 cm - l: 5,5 cm. 24 745 le jeu

O JEU DE 54 CARTES TRADITIONNELLES

L: 8,5 cm - l: 5,5 cm. 24 744 le jeu

P JEU DE 54 CARTES EN PLASTIQUE

L: 8,8 cm - l: 5,8 cm. 44 825 le jeu

Q JEU DE 54 CARTES GÉANTES

L: 18 cm - l: 12 cm. 05 718 le jeu

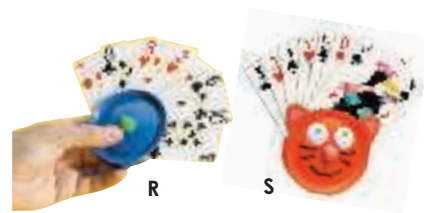

PORTES-CARTES Ø 7,5 cm - ép. 3 cm. Réalisé en PLASTIQUE.

l'unité à partir de 4

R Classique 05 749

S Chat 26 270

  **Attention !**
Interdit aux moins de
36 mois, petites
pièces, risque
d'étouffement.



C
Exerce la motricité fine.
Stimule l'observation.



B



A



D
Idéal pour les plus petits ne sachant pas lire.

E
Pour travailler la mémoire.

F 2 couleurs de cartes pour jouer en équipe.

Avec ces jeux coopératifs, les joueurs s'unissent pour résoudre des énigmes et débusquer des "trésors". Attention, si les joueurs cumulent 3 objets à jeter, la partie est perdue !



G

H



Jeux d'ambiance

Les jeux d'ambiance favorisent l'esprit d'équipe et les aptitudes sociales. Ils apportent joie et détente.

A + 2 ans

JEU D'ASSOCIATION Little mime Atelier de 2 à 4 joueurs. Durée moyenne d'une partie : 10 min. Composé de : 30 cartes. Cochon : L: 9 cm - l: 6,5 cm. Réalisé en CARTON.
61 381 le jeu

B + 2 ans

JEU Little action Atelier de 2 à 4 joueurs. Construire une pyramide, jouer aux quilles, lancer et rattraper : autant de petits défis à réussir pour gagner. Durée moyenne d'une partie : 10 min. Composé de : 6 animaux, 20 cartes défis et 12 médailles. Carte : L: 10,5 cm - l: 7 cm. Réalisé en CARTON.
57 734 le jeu

C + 3 ans

nouveau



JEU Happy chicken Atelier de 2 à 4 joueurs. Chacun leur tour, les joueurs retirent les bâtons du poulailler selon la couleur indiquée en retournant les tuiles. Petit à petit, les poussins glissent hors du poulailler par un toboggan pour le plus grand plaisir des enfants ! Le vainqueur est celui qui a le plus de poussins une fois que tous les bâtonnets ont été retirés. Une variante du jeu consiste à enlever le plus de bâtonnets possible avant que les poussins ne sortent du poulailler. Durée moyenne d'une partie : 10 min. Composé de : 1 poulailler, 5 poussins, 12 bâtons et 16 jetons. Poulailler : Côté: 12 cm - H: 24,5 cm. Réalisé en BOIS (poussins) et CARTON (poulailler et jetons).
63 032 le jeu

D + 5 ans



JEU DE CARTES Pouet pouet Atelier de 2 à 4 joueurs. Les enfants doivent faire deviner aux autres ce qui est représenté sur la carte soit par un mime, soit par un cri, ou les deux. Lorsqu'un enfant trouve la réponse, celui qui a réalisé la performance conserve la carte. Le gagnant est celui qui détient le plus de cartes. Durée moyenne d'une partie : 30 min. Composé de : 120 cartes. L: 10,5 cm - l: 7 cm. Réalisé en CARTON.
20 610 le jeu

E + 6 ans



JEU DE CARTES Tip top clap Atelier de 2 à 5 joueurs. Durée moyenne d'une partie : 15 min. Composé de : 32 cartes. L: 10,5 cm - l: 7 cm. Réalisé en CARTON.
35 480 le jeu

F + 6 ans



JEU DE CARTES Grimaces Atelier de 3 à 5 joueurs. Durée moyenne d'une partie : 10 min. Composé de : 72 cartes (36 grandes cartes et 36 petites cartes). Petite carte : L: 7 cm - l: 5 cm. Réalisé en CARTON.
28 156 le jeu

+ 6 ans

nouveau



CHASSE AU TRÉSOR COOPÉRATIVE Atelier de 1 à 6 joueurs. Durée moyenne d'une partie : 20 min. Carte : L: 10,5 cm - l: 7 cm. Réalisé en CARTON.

G Autour du monde

62 979

le jeu

H Les châteaux-forts

62 980

le jeu

Attention !   Interdit aux moins de 36 mois, petites pièces, risque d'étouffement.



180 énigmes à résoudre.

Stimule l'esprit logique, la réflexion.

Favorise l'échange et la communication.

Développe l'esprit d'équipe.

Achat citoyen :
pour chaque vente,
un pourcentage des bénéfices
est reversé à WWF !



Imprimé avec des encres végétales.
Carton issu de forêts écogérées.
Papier issu de forêts écogérées.



Sensibilise à la protection
de l'**Environnement**.
Favorise l'**expression**
orale et corporelle.



+ 6 ans

nouveau

JEU Forest challenge *

Atelier de 2 à 4 joueurs. Durée moyenne d'une partie : 30 min. Composé de :
1 plateau, 80 jetons, 40 cartes, 4 pions animaux. Plateau : H: 26 cm - Ø 20,5 cm.
Réalisé en CARTON (plateau, pions animaux et jetons) et PAPIER (cartes).

62 911 le jeu

I + 6 ans

nouveau



JEU ESCAPE GAME Au château Atelier de 1 à 4 joueurs. 180 énigmes à résoudre dans cet Escape game adapté aux plus petits. Vite, il faut aider Max et Enzo à sortir du château de Rochebrune avant minuit ! Rien de plus simple, il faut résoudre toutes les énigmes cachées dans les différentes pièces du château mais attention car l'horloge tourne... Durée moyenne d'une partie : 15 min. Composé de : 1 château à monter, 1 filtre rouge, 1 carte miroir, 9 enveloppes, 1 pion, 180 énigmes, 1 horloge, 1 loupe, 1 bloc notes et 1 sablier. Château : Ø 20 cm - H: 35 cm. Réalisé en CARTON.

62 995

le jeu



J



Stimule l'esprit **logique** et la **réflexion**.
Favorise l'échange
et la **communication**.
Développe l'esprit d'**équipe**.

J + 8 ans

nouveau



JEU ESCAPE GAME Atelier de 1 à 8 joueurs. Il faudra collaborer et être fin observateur pour résoudre les énigmes afin de "sortir" de la pièce. 3 aventures sont proposées pour des heures de jeu en perspective ! Durée moyenne d'une partie : 45 min. Composé de : 3 planches, 66 cartes, 20 fiches, 3 boîtes de rangement, 1 filtre rouge et 8 objets. Plancher : L: 28,5 cm - l: 20,5 cm. Réalisé en CARTON.

62 993

le jeu

K + 8 ans

nouveau



JEU Duplik Atelier de 3 à 10 joueurs. Pour l'emporter, il faut réaliser l'œuvre réunissant le plus de critères cités par le Maître d'œuvre. Celui-ci, incarné par un joueur, doit décrire une illustration en donnant un maximum de détails. Les dessinateurs tentent alors de reproduire la scène décrite. Plus le dessin comporte de critères mentionnés, plus le joueur remporte des points. Durée moyenne d'une partie : 45 min. Composé de : 60 cartes d'activités recto/verso, 1 plaque rouge, 1 dé, 1 sablier et 1 carnet des scores. Cartes : L: 7 cm - l: 13,5 cm. Réalisé en CARTON.

63 723

le jeu



K

Le jeu de
dessin pour ceux
qui ne savent
pas dessiner !

@ + d'infos sur notre site



+ 6 ans

TWISTER

Tapis : L: 158 cm - l: 119 cm.

45 996

le jeu



+ 8 ans

JEU DE CARTES Time's up

41 199

le jeu



+ 8 ans

JEU DE CARTES Yogi

L: 8,5 cm - l: 5,8 cm.

55 479

le jeu

Récompensé
Jeu de l'année 2019
("Spiel des Jahres").



+ 8 ans

JEU Just one

Chevalet : L: 13 cm - l: 3,6 cm - H: 4 cm.

Carte : L: 8,8 cm - l: 6,3 cm.

60 256

le jeu



+ 3 ans

JEU DE PETITS CHEVAUX GÉANT

Atelier de 2 à 4 joueurs. Durée moyenne d'une partie : 30 min. Composé de : 1 plateau de jeu, 16 pions de 4 couleurs et 2 dés. Plateau : Côté : 50 cm - ép: 1 cm. Réalisé en BOIS. 05 732 le jeu



Sélection INCLUSION

Les jeux de grande taille facilitent l'intégration et l'assimilation des enfants malvoyants ou disposant d'une motricité fine réduite.



+ 3 ans

LE JEU DE L'ARBRE

Atelier de 2 à 4 joueurs. Durée moyenne d'une partie : 15 min. Composé de : 1 plateau de jeu, 40 pions et 2 dés. Plateau : Côté : 32 cm - ép: 0,8 cm. Réalisé en BOIS sérigraphié.

31 588 le jeu



Bois issu de forêts écogérées.

+ 3 ans

LA POMME D'OR

Atelier de 2 à 4 joueurs. Durée moyenne d'une partie : 15 min. Composé de : 1 plateau, 4 chevaux, 4 cavaliers, 1 pomme, 1 dé. Plateau : Côté : 37 cm - ép: 1 cm. Réalisé en BOIS sérigraphié. Livré avec un sac de rangement en tissu.

19 085 le jeu

Jeux de hasard



2 jeux en 1 : plateau réversible



+ 3 ans
MON PREMIER JEU DE L'OIE ET DE PETITS CHEVAUX
Plateau : Côté : 27 cm.

41 795

le jeu



+ 3 ans

JEUX DES PETITS CHEVAUX ET DE L'OIE

Plateau : L: 33 cm - l: 41 cm - ép: 2,5 cm.

53 578

le jeu



+ 4 ans

LE COCHON QUI RIT

Cochon : L: 7 cm.

52 257

le jeu



+ 3 ans

JEU DE LOTO

L: 21,50 cm - l: 18 cm - H: 5,5 cm.

53 582

le jeu



+ 6 ans

SPHÈRE DE LOTO ET PLATEAU DE CONTROLE

Boulier : Ø 17 cm - H: 25 cm - l: 26 cm.

32 570

le jeu



+ 6 ans

PISTE DE DÉS en bois

Plateau : Côté : 25,7 cm.

57 732

le jeu



A



B

Jeux de culture générale

Développe 4 compétences essentielles pour l'entrée à la maternelle : **associer, trier, compléter et reproduire**. Apprentissage **des couleurs, des formes, des objets** mais aussi **des animaux, des vêtements, etc.**

A + 4 ans

nouveau



JEUX Mieux vivre ensemble Atelier de 1 à 4 joueurs. 3 jeux (loto, mémo et quizz) pour apprendre les bonnes manières tout en s'amusant. Ludique et éducatif, ce coffret apprend à chaque enfant à connaître et comprendre les règles de vie à respecter et les attitudes à adopter afin de favoriser le mieux vivre ensemble. Durée moyenne d'une partie : 20 min. Composé de : 3 jeux (loto, mémo et quizz). Loto : 4 plateaux et 24 cartes. Mémo : 16 cartes. Quizz : 4 panneaux et 24 cartes. Plateau : L: 19,5 cm - l: 13,5 cm. Réalisé en CARTON.

62 499

le jeu

B + 2 ans

COFFRET DE JEUX Prêt pour la maternelle Atelier de 2 à 10 joueurs. Durée moyenne d'une partie : 20 min. Composé de : 20 activités. 9 jetons plastique, 1 dé, 10 planches de jeu, 4 cubes à monter, 8 cartes memory, 4 bacs de rangement et 47 jetons. Planches : Côté : 20 cm. Réalisé en CARTON.

57 713

le jeu

C + 5 ans

nouveau



JEU Les enfants du monde Atelier de 2 à 6 joueurs. 6 enfants partent en voyage pour découvrir le monde, quelle aventure ! Les enfants détiennent des cartes postales montrant des paysages, animaux ou monuments caractéristiques d'une région du monde. Dès qu'ils croisent d'autres voyageurs, ils offrent une carte au joueur rencontré. Le 1er joueur ayant offert toutes ses cartes a gagné. Un voyage passionnant et instructif les attend ! Durée moyenne d'une partie : 15 min. Composé de : 1 plateau, 6 figurines, 1 dé et 36 cartes. Plateau : Ø 49 cm - Figurine : H: 7 cm - Ø 2,5 cm. Réalisé en BOIS (plateau, figurines et dé) et PAPIER plastifié (cartes).

63 567

le jeu

D + 4 ans



JEUX La Super Team Ecolo Atelier de 1 à 4 joueurs. 4 jeux éducatifs pour sensibiliser les enfants aux gestes simples et écologiques à adopter au quotidien pour protéger la planète : un jeu sur le tri sélectif, un jeu sur les bons comportements, un quiz écolo et un puzzle de 25 pièces. Durée moyenne d'une partie : 20 min. Composé de : 2 plateaux, 30 cartes déchets, 46 cartes quizz, 48 bons points, 12 cartes bons gestes, 1 puzzle de 25 pièces et 1 poster. Plateau : L: 31 cm - l: 22 cm. Réalisé en CARTON.

60 661

le jeu

E + 10 ans



JEU CONCEPT Atelier de 4 à 12 joueurs. Le but de ce jeu est de faire deviner des mots aux joueurs de son équipe. Pour cela, les joueurs placent des pions sur plusieurs icônes universelles représentées sur le plateau. C'est l'association de plusieurs icônes qui permet de deviner objets, personnages, expressions et titres de films. Durée moyenne d'une partie : 40 min. Composé de : 1 plateau, 110 cartes, 39 jetons, 47 pions et 1 règle du jeu. Plateau : Côté : 49 cm. Réalisé en CARTON.

50 981

le jeu



C

D

Sélection INCLUSION

L'intégralité du contenu est accessible aux malentendants en téléchargeant l'application "Signe Events".



E



@ + d'infos sur notre site



+ 6 ans
LE JEU DES ÉNIGMES
L: 9 cm - l: 6 cm.

53 601 le jeu

2400 questions !



+ 6 ans
LE GRAND JEU DES INCOLLABLES
Plateau : Côté : 41 cm.

53 598 le jeu



+ 8 ans
TRIVIAL PURSUIT FAMILLE
Plateau : Côté : 50,5 cm.

54 653 le jeu



A

100 % papier et carton recyclé.

Jeux de calcul



C



5 variantes de règle du jeu pour ne jamais s'ennuyer !

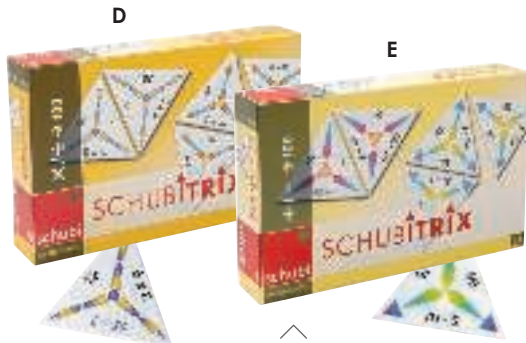

D

E

À chaque jeu sa solution :

Pour s'autocontrôler, les joueurs se réfèrent à la représentation graphique de la notice. Si le schéma est identique, les réponses sont justes.

A + 3 ans

nouveau



123 GO ! Atelier 1 à 4 joueurs. Une façon amusante d'apprendre à reconnaître les chiffres de 1 à 5, de les associer aux quantités correspondantes et d'apprendre à compter progressivement ! Durée moyenne d'une partie : 15 min. Composé de : 23 pièces puzzle, 4 pions "ole", 5 maisons et 41 œufs "chiffre". Plateau : L: 57 cm - l: 35,5 cm. Réalisé en CARTON.

62 987

le jeu

B + 4 ans



EDULUDO ADDITIONS Atelier de 1 à 6 joueurs. Durée moyenne d'une partie : 20 min. Composé de : 1 plateau, 40 silhouettes d'animaux, 40 cartes questions/réponses, 9 cartes résultats en forme de nénuphar et 1 règle du jeu. Plateau : Ø 21,5 cm - ép: 3 cm. Réalisé en CARTON. Livré avec un livret pédagogique.

54 677

le jeu

C + 7 ans

nouveau



JEU DÉSLIRE Atelier 1 à 5 joueurs. Durée moyenne d'une partie : 20 min. Composé de : 37 dés, 1 tapis de jeu et 1 règle du jeu. Tapis de jeu : L: 93 cm - l: 59 cm. Réalisé en TISSU SYNTHÉTIQUE, PLASTIQUE. Livré dans une boîte de rangement.

62 984

le jeu

+ 7 ans



TRIDOMINOS Atelier de 2 à 6 joueurs. Durée moyenne d'une partie : 30 min. Composé de : 2 jeux de 24 cartes chacun. Côté : 6 cm. Réalisé en CARTON.

D Multiplication et division jusqu'à 100

28 201

le jeu

E Addition et soustraction jusqu'à 100

28 198

le jeu



+ 5 ans



TRIOMINOS JUNIOR
Triomino : Côté: 5,2 cm.

59 364

le jeu



+ 6 ans



TRIPPLE DOMINOS
Tuiles triangulaires :
Côté: 3,7 cm.

37 247

le jeu



+ 6 ans



JEU SHUT THE BOX
L: 21 cm - l: 21 cm.

50 275

le jeu



+ 8 ans



RUMMI
L: 1,3 cm - l: 2,9 cm.

51 176

le jeu



+ 5 ans



CARTATOTO Découvrir les chiffres
Carte : L: 8,5 cm - l: 5,5 cm.

36 113

le jeu



+ 5 ans



CALCULODINGO
L: 8 cm - l: 5,2 cm.

50 984

le jeu



+ 7 ans



MULTIPLODINGO
L: 8 cm - l: 5,2 cm.

52 103

le jeu



+ 8 ans



FRACTODINGO
L: 8 cm - l: 5,2 cm.

52 067

le jeu



F



G



H



Sélection INCLUSION

L'intégralité du contenu est accessible aux malentendants en téléchargeant l'application "Signe Events".

Jeux de langage

F + 3 ans

nouveau



JEU La princesse et le monstre circonflexe Atelier de 2 à 5 joueurs. Un coffret amusant regroupant un jeu de 7 familles, un mémo et un loto pour apprendre à signer l'alphabet, les chiffres et les couleurs et ainsi communiquer différemment avec cette jolie langue. Durée moyenne d'une partie : 20 min. Composé de : 3 jeux (loto, mémo, 7 familles). Loto : 5 plateaux, 20 pions. Mémo : 52 cartes. Jeu de 7 familles : 49 cartes. Plateau loto: Côté: 15 cm. Réalisé en CARTON.

62 498

le jeu

G + 6 ans

nouveau



JEU Iris et Pouce au pays des signes Atelier de 2 à 6 joueurs. Partir à la découverte de la langue des signes tout en s'amusant ! Au pays des signes de l'alphabet, l'objectif est de gagner un maximum de points en devinant le signe, le mime ou en répondant correctement aux questions mais, attention, le chemin est semé d'embûches... Durée moyenne d'une partie : 30 min. Composé de : 1 plateau, 220 cartes, 6 pions et 1 dé. Plateau : Côté: 40 cm. Réalisé en CARTON.

62 497

le jeu

H + 6 ans



JEU DE CARTES Bla bla bla Atelier de 3 à 5 joueurs. Durée moyenne d'une partie : 20 min. Composé de : 240 cartes et 1 dé. Carte : L: 10,5 cm - l: 7 cm. Réalisé en CARTON.

30 449

le jeu

I + 6 ans



JEU DE CARTES Texto Atelier de 2 à 6 joueurs. Durée moyenne d'une partie : 10 min. Composé de : 60 cartes et 1 règle du jeu. L: 9 cm - l: 9 cm. Réalisé en CARTON.

53 544

le jeu



I



J

K

*Pensez vite...
Devinez encore plus vite !*

J + 6 ans



STORY CUBES Original Atelier de 1 à 12 joueurs. Durée moyenne d'une partie : 20 min. Composé de : 9 dés avec 54 symboles. Côté: 2 cm.

51 009

le jeu

K + 7 ans

nouveau



JEU DÉS MOTS DINGUES Atelier de 2 à 5 joueurs. Durée moyenne d'une partie : 10 min. Composé de : 62 dés et 1 sac de rangement. Dé : Côté: 1,3 cm. Réalisé en PLASTIQUE (dés) et TISSU SYNTHÉTIQUE (sac). Livré dans un sac en tissu.

62 985

le jeu

L + 8 ans



MOTS À GOGO Atelier de 4 joueurs et plus. Composé de : 2 ardoises, 2 feutres effaçables, 2 sabliers, 5 dés colorés avec des lettres, 2 marqueurs de points, 1 plateau de jeu et 1 règle du jeu. Plateau : Côté: 23 cm. Réalisé en CARTON et PLASTIQUE.

60 981

le jeu



L



M

N

CORTEX L: 14 cm - l: 14 cm.

M

+ 6 ans
Kids



52 381

le jeu

N

+ 8 ans
Challenge



52 378

le jeu



+ 8 ans

DICE ACADEMY
Dés : Côté: 2 cm.



57 642

le jeu

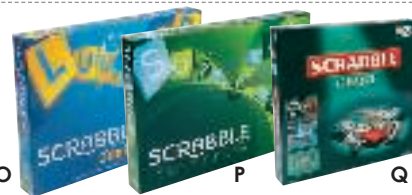

O

P

Q

SCRABBLE Atelier de 2 à 4 joueurs. Réalisé en CARTON et PLASTIQUE. Livré avec un sac de rangement en tissu pour les lettres.

le jeu

O Version junior	+ 6 ans	24 743
P Version classique	+ 10 ans	24 747
Q Version géante	+ 10 ans	36 645





Ce jeu est accessible aux personnes malvoyantes et non voyants (chaque numéro est écrit en braille mais aussi en relief, le nombre de mouche est indiqué avec des points en relief).

+ 7 ans

nouveau *

JEU Mow access

Atelier de 2 à 5 joueurs. Chacun leur tour, les joueurs tentent d'ajouter une vache au troupeau existant. Pour cela, la vache ajoutée doit avoir un chiffre inférieur au plus petit chiffre du troupeau, ou supérieur au plus grand chiffre présent. Le joueur ne pouvant pas ajouter de vache ramasse tout le troupeau et ses mouches ! Le joueur ayant le moins de mouches en fin de partie est déclaré vainqueur. Ce jeu est accessible aux malvoyants et non-voyants (inscriptions en braille sur les tuiles). Durée moyenne d'une partie : 15 min. Composé de : 48 tuiles "Vaches", 1 tuile "Flèche" et 71 jetons. Cartes : L: 7,9 cm - l: 6,3 cm. Réalisé en CARTON.

63 724 le jeu



Jeux de stratégie

A + 4 ans

JEU DE CARTES Méchanlou Atelier de 2 à 4 joueurs. Pour gagner, il faut reconstituer l'histoire du Petit Chaperon Rouge en remportant les 6 cartes la constituant. Mais attention le loup rôde ! Durée moyenne d'une partie : 15 min. Composé de : 50 cartes. Carte : L: 10,5 cm - l: 7 cm. Réalisé en CARTON.

41 674

le jeu

B + 5 ans

JEU DE CARTES Pipolo Atelier de 2 à 4 joueurs. Dans ce premier jeu de bluff, le but est de se débarrasser au plus vite de toutes ses cartes... Qui aura le plus d'aplomb pour bluffer sans se faire prendre ? Durée moyenne d'une partie : 10 min. Composé de : 44 cartes. Carte : L: 10,5 cm - l: 7 cm. Réalisé en CARTON.

57 669

le jeu

C + 5 ans

JEU DE CARTES Piou piou Atelier de 2 à 5 joueurs. Chaque joueur reçoit 4 cartes : pour gagner, il doit d'abord pondre des œufs en présentant 3 cartes coq, poule ou nid, puis faire naître ses poussins en imitant le cri de la poule et en se délestant de 2 cartes poule. Attention ! La carte renard permet de voler des œufs à ses adversaires. Durée moyenne d'une partie : 10 min. Composé de : 31 cartes et 18 œufs/poussins. Carte : L: 10,5 cm - l: 7 cm. Réalisé en CARTON.

38 674

le jeu

D + 5 ans

JEU DE CARTES Piratatak Atelier de 2 à 4 joueurs. À tour de rôle, les joueurs piochent 4 cartes, pour 4 actions : la carte "bateau" détermine la couleur du bateau, les cartes "canon" et "pièce d'or" servent à monnayer une carte "bateau", la carte "pirate" oblige à céder 3 cartes de son jeu. Téméraire ou prudent, à chacun sa stratégie pour être le premier à construire son bateau ! Durée moyenne d'une partie : 15 min. Composé de : 55 cartes. L: 10,5 cm - l: 7 cm. Réalisé en CARTON.

26 292

le jeu

E + 5 ans

JEU CACHE-CACHE SOURIS Atelier de 2 joueurs. Le jeu du chat et de la souris revisité ! À l'aide des cartes "chemins", Le joueur ayant le rôle du chat devra atteindre la souris. À l'inverse, le joueur représenté par la souris devra se protéger grâce aux cartes "obstacles". Un jeu rapide et facile à mettre en place qui donne envie de recommencer ! Durée moyenne d'une partie : 10 min. Composé de : 35 cartes. L: 10 cm - l: 6,5 cm. Réalisé en CARTON.

57 644

le jeu

F + 6 ans

JEU DE CARTES Bandido Atelier de 1 à 4 joueurs. Dans ce jeu de coopération, les joueurs devront bloquer toutes les issues pour empêcher Bandido de s'enfuir. Durée moyenne d'une partie : 15 min. Composé de : 1 super carte et 70 cartes de jeu. Carte : L: 8,9 cm - l: 4,5 cm. Réalisé en CARTON.

57 641

le jeu

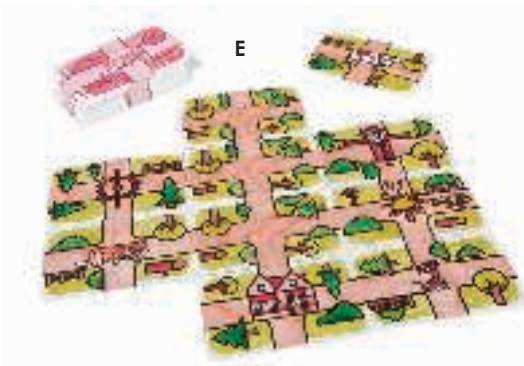

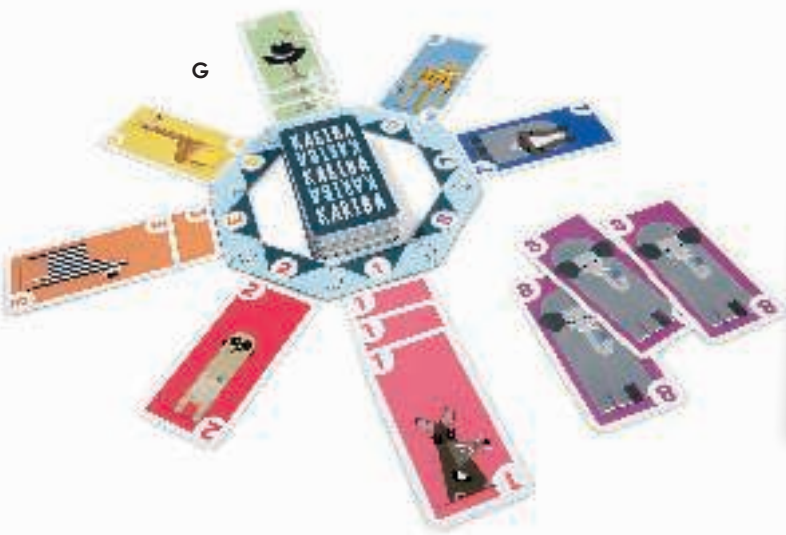

G + 6 ans

JEU DE CARTES Kariba Atelier de 2 à 5 joueurs. Dans la savane, l'eau se fait rare. Chacun son tour, les joueurs tentent de placer leur animal au bord du lac. La loi du plus fort pré-domine... sauf quand la souris passe par là ! Il faudra être fin stratège pour remporter un maximum de cartes. Durée moyenne d'une partie : 15 min. Composé de : 64 cartes et 1 point d'eau. Carte : L: 9 cm - l: 4,5 cm. Réalisé en CARTON.

57 639

le jeu

H + 7 ans

JEU DE CARTES Poule mouillée Atelier de 2 à 5 joueurs. Le but est de se débarrasser de toutes ses cartes. Pour cela, les joueurs devront additionner ou soustraire le chiffre indiqué sur leur carte à la somme déjà sur la table. Il faudra mesurer les risques et ne pas dépasser 21 pour remporter la partie. Durée moyenne d'une partie : 30 min. Composé de : 50 cartes "Poule" et 10 cartes "Renard". L: 8,9 cm - l: 5,8 cm. Réalisé en CARTON.

57 643

le jeu

I + 8 ans

JEU DE CARTES Digit Atelier de 2 à 4 joueurs. Jeu de stratégie, d'observation et de concentration. Il s'agit de reproduire le schéma représenté sur la carte piochée en ne déplaçant qu'un seul bâtonnet de la figure réalisée par le joueur précédent. Durée moyenne d'une partie : 20 min. Composé de : 55 cartes et 5 bâtonnets. L: 8,9 cm - l: 5,8 cm. Réalisé en PAPIER CARTONNÉ (cartes) et en BOIS (bâtonnets).

19 101

le jeu

J + 8 ans

JEU DE CARTES FANTASY Atelier de 2 à 4 joueurs. Qui deviendra le chef de la plus grande tribu de la forêt ? Chacun leur tour, les joueurs piochent une carte. Chaque carte représente un personnage magique possédant un pouvoir. En posant chaque carte, le joueur applique le pouvoir. Quand il n'y a plus de pioche, la partie est terminée et chacun comptabilise le nombre de personnages magiques en sa possession. Durée moyenne d'une partie : 15 min. Composé de : 56 cartes et 1 règle du jeu. Réalisé en CARTON.

37 479

le jeu

+ 7 ans

nouveau

JEU DE CARTES Papayoo

Atelier de 3 à 8 joueurs. Il n'y a ici ni valets, ni rois, mais une cinquième couleur, appelée "Payoo", ainsi qu'un drôle de dé. Les joueurs doivent marquer le moins de points possible en évitant de récolter les "Payoos" et surtout le "Papayoo", ce satané 7 dont la couleur change en fonction du dé à chaque manche. Une alternative vivifiante aux jeux de cartes traditionnels. Durée moyenne d'une partie : 30 min. Composé de : 60 cartes et 1 dé. Cartes : L: 10 cm - l: 6 cm. Réalisé en PAPIER plastifié (cartes) et PLASTIQUE (dé). Livré dans une boîte de rangement.

62 408 le jeu

Un surprenant mélange d'addition et de soustraction dans ce jeu amusant !



H



I

J



@ + d'infos sur notre site



Idéal pour s'initier au repérage des chiffres et des couleurs.

+ 7 ans

JEU DE CARTES Uno
L: 9 cm - l: 5,5 cm.

05 737

le jeu



+ 10 ans

JEU DE CARTES 6 qui prend
L: 14,5 cm - l: 10,7 cm - ép: 2 cm.

52 284

le jeu

L'incontournable des centres de loisirs !

+ 8 ans

LES LOUPS GAROUS DE THIERCELIEUX
Carte : Côté : 8 cm.

32 466

le jeu

Extension : Nouvelle lune

32 467

le jeu



MAXI LOT LES LOUPS GAROUS DE THIERCELIEUX + EXTENSION NOUVELLE LUNE

59 216
les 2

-

Jeux de stratégie

+ 4 ans

nouveau

COFFRET MULTI-JEU



Un coffret multi-jeu aux illustrations soignées pour jouer aux dames, aux petits chevaux, au backgammon, au jeu de l'oie et bien d'autres avec le jeu de 54 cartes. Composé de : 2 plateaux, 1 jeu de 54 cartes, 40 dames, 4 oies, 16 chevaux et 2 dés. Plateau : Côté : 30 cm. Réalisé en BOIS.

63 729 le jeu



+ d'infos
sur notre site

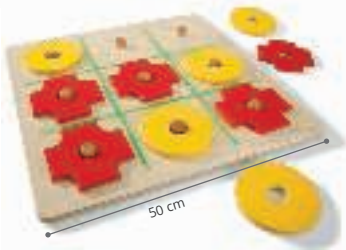

+ 3 ans
MORPION GÉANT
Plateau : Côté : 50 cm.

47 066

le jeu



nouveau
+ 3 ans
JEU TIC TAC TOE
Plateau : Côté : 20 cm.

63 497

le jeu



+ 3 ans
COFFRET DE JEUX 50 règles
Plateau : Côté : 33 cm - ép: 5 cm.

44 329

le jeu



+ 3 ans
COFFRET DE JEUX 150 règles
Plateau : Côté : 33 cm - ép: 5 cm.

53 580

le jeu

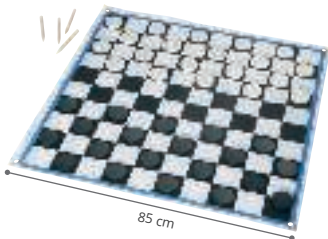

+ 6 ans
JEU DE DAMES GÉANT
Plateau : Côté : 85 cm.

49 658

le jeu



+ 5 ans
COFFRET DAMES ET ÉCHECS
Plateau : Côté : 30 cm.

53 581

le jeu



+ 6 ans
PREMIER JEU D'ÉCHECS
Plateau : Côté : 30 cm.

53 529

le jeu



+ 8 ans
JEU D'ÉCHECS
Plateau : Côté : 28 cm - ép: 1,5 cm.

25 707

le jeu

à partir de 3 le jeu



+ 8 ans
JEU DE DAMES CHINOISES
Plateau : Côté : 29 cm - ép: 2 cm.

39 328

le jeu

à partir de 3 le jeu



+ 6 ans
JEU GÉANT 4 en ligne
L: 57 cm - l: 22 cm - H: 49 cm.

61 555

le jeu



+ 4 ans
JEU DE STRATÉGIE 4 en ligne
L: 26 cm - l: 14,3 cm - H: 29 cm.

29 154

le jeu



+ 8 ans
ABALONE
Plateau : Côté : 15,5 cm.

37 461

le jeu



+ 5 ans

GOBLET GOBBEURS *

Atelier de 2 joueurs. Un premier jeu de stratégie dans lequel il faudra être le premier à aligner trois Gobbeurs pour gagner. Ces adorables petites créatures ne pensent qu'à s'amuser et gober d'autres Gobbeurs. Durée moyenne d'une partie : 5 min. Composé de : 12 pions et 1 plateau. Plus grand Gobbeur : H: 9 cm. Réalisé en PLASTIQUE.

57 638 le jeu



+ 4 ans

CROQUE CAROTTE *

Plateau : L: 24 cm - l: 23 cm.

53 593

le jeu



+ 5 ans

ÉCHELLES ET SERPENTS *

Plateau : L: 34,5 cm - l: 29 cm.

53 556

le jeu



+ 5 ans

NAVIPOLOUF *

Planche : L: 21 cm - l: 17 cm - H: 6 cm.

39 243

le jeu



+ 8 ans

BATAILLE NAVALE *

Boitier fermé : L: 26 cm - l: 22 cm.

34 476

le jeu



+ 5 ans

MONOPOLY Junior *

Plateau : L: 50,5 cm - l: 25 cm.

29 689

le jeu



+ 8 ans

MONOPOLY Classique *

Plateau : Côté : 50,5 cm.

28 124

le jeu



+ 3 ans

MON PREMIER 1000 BORNES *

Plateau : L: 47,7 cm - l: 43,8 cm.

35 666

le jeu



+ 6 ans

JEU DE 1000 BORNES *

Cartes : L: 8,8 cm - l: 6,3 cm.

31 278

le jeu



+ 5 ans

JEU LABYRINTHE Junior *

Plateau : Côté : 31 cm.

57 724

le jeu



+ 8 ans

LES AVENTURIERS DU RAIL EUROPE *

Plateau : L: 62,5 cm - l: 29,5 cm.

50 983

le jeu



+ 8 ans

CLUEDO classique *

Plateau : Côté : 50,5 cm.

30 340

le jeu



+ 8 ans

LA BONNE PAYE *

Plateau : Côté : 50,5 cm.

36 323

le jeu



Récompensé par l'As
D'or Cannes 2021
et le Kinderspiel des
Jahres 2021.

+ 5 ans

nouveau

DRAGOMINO

Atelier de 2 à 4 joueurs. Au départ, chaque joueur a un domino placé devant lui, représentant un ou deux paysages. Lorsqu'il parvient à associer deux paysages identiques (deux déserts, par exemple), le joueur pioche un œuf de dragon. Si l'œuf contient un bébé dragon, le joueur marque un point. Réflexion et stratégie seront de la partie pour placer judicieusement ses dominos. Durée moyenne d'une partie : 15 min. Composé de : 1 pion maman dragon, 32 dominos et 69 jetons œufs. Domino : L: 8 cm - l: 4 cm. Réalisé en CARTON (dominos et œufs), BOIS (pion maman dragon).

63 727 le jeu



A

*Un jeu de troc
pour les plus petits*

Jeux de stratégie

A + 4 ans

JEU HAPPY FARM Atelier de 2 à 4 joueurs. Les joueurs devront obtenir un tracteur grâce aux ressources collectées. Il faudra alors échanger coqs et moutons pour obtenir des vaches, puis échanger ses vaches pour avoir le tracteur. Développe l'aptitude au tri, les premiers calculs ainsi que la stratégie. Durée moyenne d'une partie : 20 min. Composé de : 1 plateau, 1 dé, 40 figurines animaux, 1 tracteur, 4 figurines joueurs, 3 panneaux animaux. Plateau : Côté : 37 cm. Réalisé en CARTON.

57 714

le jeu

B + 5 ans

JEU TROPICANO Atelier de 2 à 4 joueurs. Les joueurs lancent le dé tour à tour et construisent petit à petit leur pont en bois pour atteindre l'île au trésor. Attention, les vagues peuvent emporter une partie du pont et ralentir la progression des pirates ! Ce jeu permet une approche du dénombrement, des proportions et de la stratégie. Durée moyenne d'une partie : 10 min. Plateau : Côté: 34,5 cm. Réalisé en BOIS.

52 035

le jeu

C + 6 ans

JEU CHOP CHOP Atelier de 2 à 5 joueurs. Les chats ne pensent qu'à manger les souris et les souris les fromages... Pour cela chacun se déplace sur le plateau grâce au dé. Pour gagner, les souris devront faire preuve d'audace alors que le chat devra rester concentré. Durée moyenne d'une partie : 20 min. Composé de : 1 plateau, 1 table, 38 plaques carrelage, 4 plaques trou de souris, 4 souris, 1 chat et 2 dés. Plateau : L: 32 cm - l: 27,5 cm. Réalisé en CARTON et PLASTIQUE.

57 656

le jeu

D + 6 ans

JEU CATAN JUNIOR Atelier de 2 à 4 joueurs. Coloniser une île grâce à une gestion stratégique des ressources. Le but est de construire des bâtiments, des routes en obtenant des ressources (du bois, des ananas, de l'or par exemple) ! Mais ces ressources ne sont pas toujours à portée de main, c'est pourquoi il est parfois nécessaire d'échanger avec ses comparses pirates, en s'assurant de récupérer le plus de marchandises possible. De nombreuses surprises pimentent les parties. Durée moyenne d'une partie : 30 min. Composé de : 1 plateau, 1 dé, 28 repaires de pirates, 28 bateaux, 1 pion "Capt'n Croc", 16 tuiles Coco, 90 jetons ressources et 4 tuiles Joueur. Plateau : L: 56 cm - l: 28 cm. Réalisé en CARTON.

59 987

le jeu

E + 6 ans

nouveau

JEU POUR UNE POIGNÉE DE MARGUERITES Atelier de 2 à 4 joueurs. En tant que vache des alpages, chaque joueur n'a qu'une obsession : manger un maximum de fleurs. Mais attention aux duels lorsqu'elles tentent de déguster celles de leurs voisins ! Un jeu d'anticipation, de stratégie et de duels amusants pour tous. Durée moyenne d'une partie : 20 min. Composé de : 1 plateau de jeu, 4 plateaux individuels, 18 jetons "trèfle", 45 jetons "herbe", 4 vaches et 4 dés. Plateau : Côté: 37 cm. Réalisé en CARTON (plateaux et jetons), PLASTIQUE (vaches).

63 726

le jeu



B



C

↳ Pour développer la
logique et la stratégie.

Favorise
la concentration
et la stratégie.



D



E



F

F + 7 ans

nouveau



JEU BUSANGA Atelier de 2 à 4 joueurs. Un jeu de stratégie pour sensibiliser à la protection animale. Les joueurs incarnent des guides Massais protégeant des espèces animales en danger. Ils doivent les entraîner vers des réserves animalières où elles seront préservées. Cependant, des touristes et des braconniers peuvent perturber leurs déplacements. Heureusement, quelques points d'eau facilitent leur tâche. Durée moyenne d'une partie : 30 min. Composé de : 1 plateau, 66 cartes, 64 pions animaux, 4 pions joueurs et 1 pion Totem. Plateau : Côté : 50 cm. Réalisé en CARTON (plateau) et PLASTIQUE (pions).

62 981

le jeu

G + 7 ans

nouveau



JEU LA ROUTE DES ÉPICES Atelier de 2 à 5 joueurs. Revivez la grande aventure des navigateurs du XVIIIème siècle en parcourant les océans semés d'embûches à la recherche des précieuses épices. Il faudra solliciter son talent de négociateur et son odorat pour devenir la meilleure Compagnie des Indes. Durée moyenne d'une partie : 60 min. Composé de : 1 plateau de jeu, 16 diffuseurs d'épices, 66 cartes, 72 jetons "ballots d'épices", 54 jetons "pièces", 5 cartes bateaux, 5 pions bateaux et 9 petits tonneaux. Plateau de jeu : L: 52,5 cm - l: 40 cm. Réalisé en CARTON et PLASTIQUE.

62 236

le jeu

H + 7 ans



JEU DE STRATÉGIE Animouv Atelier de 2 à 4 joueurs. L'objectif est de placer ses pions selon l'alignement indiqué sur sa carte. Une fois ce placement réalisé, le joueur gagne la carte et en tire une nouvelle. Celui qui a le plus de cartes à la fin de la partie l'emporte. Un jeu qui développe les capacités d'observation et de réflexion. Durée moyenne d'une partie : 20 min. Composé de : 1 plateau, 12 jetons animaux et 24 cartes. Plateau : Côté : 24 cm. Réalisé en CARTON.

57 633

le jeu

I + 8 ans



JEU KINGDOMINO Atelier de 2 à 4 joueurs. Jeu de stratégie qui se prend en main en quelques minutes. Chaque joueur devra constituer son royaume au fur et à mesure de la partie en connectant les différents paysages du jeu. Un jeu de réflexion et d'anticipation. Durée moyenne d'une partie : 15 min. Composé de : 4 tuiles de départ, 4 châteaux, 48 dominos, 8 rois et 1 règle du jeu. Domino : L: 8 cm - l: 4 cm. Réalisé en CARTON.

57 739

le jeu

J + 8 ans



JEU DIXIT Atelier de 3 à 6 joueurs. Les différentes parties révèlent des illustrations accompagnées d'une phrase énigmatique. À tour de rôle, les enfants doivent user de finesse et d'intuition pour retrouver la bonne image se rapportant à l'énigme sans tomber dans les pièges tendus par les autres joueurs. DIXIT est un jeu de réflexion qui fait appel à l'imagination et à la capacité d'analyse des enfants. Durée moyenne d'une partie : 30 min. Composé de : 1 plateau, 84 cartes, 6 pions, 36 cartons de vote. Plateau : Côté : 27 cm. Réalisé en CARTON et en BOIS (pièces).

39 293

le jeu



J

I



G

Un jeu tactique
et olfactif pour
les aventuriers des mers !



H

Le jeu de
dames revisité !



+ 8 ans

nouveau

JEU OTRIO

Atelier de 2 à 4 joueurs. Dans ce jeu basé sur le principe du Tic Tac Toe, les joueurs choisissent une ou plusieurs couleurs de pièces qu'il doivent positionner sur le plateau pour réaliser un "Otrio". Pour y parvenir, 3 possibilités : aligner 3 pièces de même taille ou de la plus petite à la plus grande ou encore placer 3 pièces de la même couleur dans 1 même case. Durée moyenne d'une partie : 10 min. Composé de : 1 plateau et 36 pièces. Plateau : Côté : 25 cm. Réalisé en PLASTIQUE.

63 728 le jeu



Attention !
Interdit aux moins de
36 mois, petites
pièces, risque
d'étouffement.

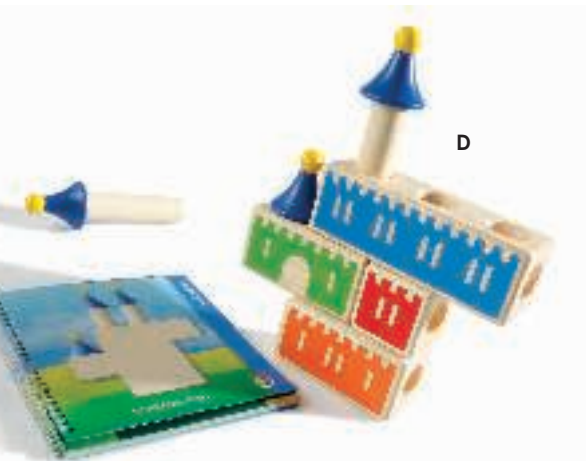

Jeu de repérage spatial

A + 2 ans
JEU DE LOGIQUE Lapin et magicien Atelier individuel. Ce jeu est destiné à exercer la représentation dans l'espace. Il propose 60 défis de niveaux croissants pour reproduire l'image représentée sur la carte choisie. Composé de : 1 lapin, 3 formes, 30 cartes défis recto/verso et les solutions. Lapin : Ø 4,5 cm - H: 10,5 cm. Réalisé en BOIS.
 55 522 le jeu

B + 3 ans **nouveau**
JEU DE REPRÉSENTATION SPATIALE Logic Park Atelier individuel ou plus. Un jeu de représentation spatiale pour les plus petits. Il faut observer attentivement la carte-défi puis reconstituer la scène en prenant soin de bien placer chaque élément, développant ainsi sa logique d'association. La solution est indiquée au verso de la carte. Composé de : 30 cartes-défi, 6 pièces et 2 décors. Base : L: 17,5 cm - l: 23 cm. Réalisé en BOIS et CARTON.
 63 029 le jeu

C + 3 ans
JEU DE REPRÉSENTATION SPATIALE La ville Atelier de 1 à 2 joueurs. Un jeu pour développer l'orientation dans l'espace avec 45 cartes défis pour construire la ville correspondant au modèle. Durée moyenne d'une partie : 15 min. Composé de : 14 pièces en bois, une base réversible, un fond illustré et 45 cartes défis. Plateau : L: 23 cm - l: 17,5 cm - Cartes : Côté: 8 cm. Réalisé en BOIS et CARTON.
 55 607 le jeu

D + 3 ans
JEU DE LOGIQUE Château logique Atelier individuel. Reproduire en 3D le schéma du défi choisi. Une fois la réalisation terminée, se référer au verso pour vérifier la solution. Durée moyenne d'une partie : 10 min. Composé de : 4 blocs, 3 tours de tailles différentes. Blocs : L. max 13,5 cm - l: 4,5 cm. Réalisé en BOIS. Livré avec un carnet de 48 défis.
 32 463 le jeu

E + 3 ans
JEU DE LOGIQUE Camelot Atelier individuel. L'enfant doit utiliser toutes les pièces proposées pour construire le chemin qui permettra à la princesse de rejoindre son prince. La solution se trouve au verso. Durée moyenne d'une partie : 10 min. Composé de : 11 pièces. Base : L: 21,3 cm - l: 5 cm - H: 2,3 cm. Réalisé en BOIS. Livré avec un carnet de 48 défis.
 36 573 le jeu

F + 4 ans
JEU DE REPRÉSENTATION SPATIALE Find Monty Atelier de 2 à 5 joueurs. Ce jeu permet aux enfants de développer leur repérage spatial et leur mémorisation d'une façon ludique. Le joueur doit regarder une carte et reproduire la même scène. Si la reproduction est correcte, il garde la carte sinon il la remet avec les autres. Le gagnant est celui qui a le plus de cartes. Durée moyenne d'une partie : 20 min. Composé de : 1 tapis, 1 lit, 1 chat, 1 coussin, 1 couverture, 1 dé et 34 cartes. Le lit : L: 12 cm - l: 4,7 cm - H: 7,4 cm. Réalisé en BOIS et CARTON.
 55 381 le jeu

Jeux de logique



+ 3 ans
JEU DE LOGIQUE
Gagne ton papa
L: 29 cm - l: 13 cm.

53 545

le jeu



+ 3 ans
JEU DE LOGIQUE Bahuts malins
L: 10 cm - H: 8 cm - l: 5 cm.

39 335

le jeu



+ 3 ans **nouveau**
JEU DE LOGIQUE My first rush hour Atelier individuel. Le célèbre jeu Rush Hour adapté aux tout-petits. L'enfant glisse une carte "Défis" sous la grille, puis place les véhicules en s'aidant des indices "Formes & Couleurs". L'embouteillage est prêt, il faut désormais mener la voiture rouge jusqu'à la sortie ! Composé de : 1 plateau de jeu, 16 pièces et 40 fiches "Défis". Plateau : L: 15 cm - l: 14 cm. Réalisé en PLASTIQUE et CARTON.

62 991

le jeu



+ 5 ans
JEU DE LOGIQUE Doigts malins
Boulier : Côté: 9 cm - ép: 2,4 cm.

44 794

le jeu



+ 5 ans
JEU DE LOGIQUE Code couleur
Tuile : Côté : 8,5 cm.

57 749

le jeu



+ 5 ans
JEU DE LOGIQUE
Rush hour junior
Plateau : L: 15 cm - l: 14 cm - H: 2 cm.

43 192

le jeu



+ 5 ans
JEU DE LOGIQUE Astublock
Plateau : Côté: 12 cm - ép: 1 cm.

57 657

le jeu



+ 5 ans
JEU DE LOGIQUE Rubik's cube
Côté: 5,5 cm.

33 863

le jeu



+ 6 ans
JEU DE LOGIQUE Déblok !
Pièces : L: 7 cm - l: 3,4 cm.

55 748

le jeu



+ 6 ans
JEU DE LOGIQUE Katamino
Plateau : L: 27,5 cm - l: 12,3 cm.

53 549

le jeu



+ 7 ans
JEU DE LOGIQUE Polyssimo
Plateau : Côté: 21,5 cm - ép: 3 cm.

54 675

le jeu



+ 7 ans
JEU DE LOGIQUE Cubissimo
Côté : 6 cm.

52 274

le jeu



+ 7 ans
JEU DE LOGIQUE Playmind
Plateau : L: 35 cm - l: 15 cm - ép: 3 cm.

31 705

le jeu



+ 7 ans
JEU DE LOGIQUE DR Eureka
Tube : H: 9,5 cm.

57 635

le jeu



+ 9 ans
JEU Perplexus Original
Ø 20 cm.

54 206

le jeu

Attention !
Interdit aux moins
de 36 mois, petites
pièces, risque
d'étouffement.



C

40 défis à relever dans ce jeu de logique et de mathématiques original.



D



E

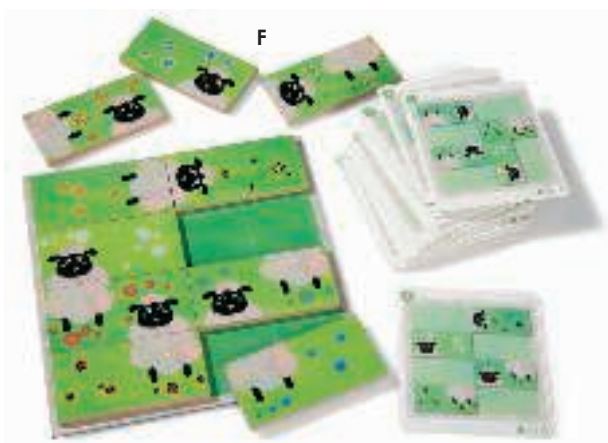

F



B



A

Jeux de logique

JEU DE LOGIQUE les contes Atelier individuel. Ces jeux de réflexion sur le thème des contes célèbres sont adaptés aux jeunes enfants et développent leur faculté de raisonnement et leur esprit logique grâce à la manipulation. 48 défis à relever avec des niveaux de difficulté croissante. Réalisé en PLASTIQUE.



- | | | | |
|----------|--------------------------|---------|--------|
| A | Les Trois Petits Cochons | + 3 ans | 52 253 |
| B | Le Petit Chaperon Rouge | + 4 ans | 52 254 |

le jeu

C + 3 ans
JEU DE LOGIQUE La Belle Au Bois Dormant Atelier individuel. But du jeu : trouver le bon chemin pour réunir la princesse et le prince. Le labyrinthe se module pour proposer 60 défis de difficulté croissante. Et parce que ce n'est pas toujours le gentil qui triomphe, un autre mode de jeu propose d'incarner le dragon pour empêcher la princesse de retrouver le prince. Composé de : 1 plateau, 3 personnages, 1 château et 1 livre de conte. Plateau : Côté : 26 cm. Réalisé en PLASTIQUE.



57 752

le jeu

D + 4 ans
JEU Le train des maths Atelier individuel. Les joueurs doivent assembler les rails pour constituer un circuit tout en résolvant un problème mathématique (addition ou soustraction). Si la réponse est correcte, le train parcourt le chemin sans s'arrêter. Durée moyenne d'une partie : 20 min. Composé de : 12 sections de voies ferroviaires, 1 train et 1 livret de 40 énigmes. Pièce : Côté : 8 cm. Réalisé en PLASTIQUE.



57 747

le jeu

E + 5 ans **nouveau**
JEU DE LOGIQUE Jungle pictures Atelier individuel. L'enfant doit retrouver la combinaison demandée en superposant les cartes à trous de la bonne manière. Le jeu propose 3 niveaux de difficulté. L'enfant peut s'auto-corriger en vérifiant la solution au dos de la carte. Composé de : 5 cartes à trous à superposer (recto/verso) et 60 cartes énigmes. L : 9 cm - l : 9 cm. Réalisé en CARTON.



62 986

le jeu

F + 5 ans
JEU DE LOGIQUE Sheep Logic Atelier individuel. Reconstituer les moutons dans leur pré à travers 30 défis à la difficulté progressive. Durée moyenne d'une partie : 20 min. Composé de : 1 plateau, 10 dominos, 30 cartes défis et 1 livret de solutions. Plateau : Côté : 17 cm. Réalisé en BOIS et CARTON.



57 634

le jeu

G + 6 ans
JEU DE LOGIQUE Constellation Atelier individuel. Le but du jeu : retrouver la position des cinq étoiles tel qu'indiqué dans le défi choisi. Mais attention car la couleur des étoiles peut changer lorsque l'on manipule les blocs... Une seule solution permettra de relever le défi. 1 cube : Côté : 3 cm. Réalisé en PLASTIQUE.





59 949

le jeu

80 défis à réaliser avec des niveaux de difficulté croissants.



G

Attention !   Interdit aux moins de 36 mois, petites pièces, risque d'étouffement.



H



H + 5 ans



JEU DE LOGIQUE Il était une ferme Atelier individuel. À l'aide de 1, 2 ou 3 barrières, le joueur crée des enclos distincts pour que vaches, cochons, moutons et chevaux cohabitent sans pagaille dans la ferme. 60 défis à difficulté progressive sont à réaliser. Composé de : 1 plateau et 8 animaux. L: 22 cm - l: 17 cm - H: 3,5 cm. Réalisé en PLASTIQUE.

57 751

le jeu

JEU DE LOGIQUE Atelier individuel. 60 défis à réaliser avec des niveaux de difficulté croissants. Plateau : Côté: 15 cm. Réalisé en PLASTIQUE.

le jeu

I Cache noisettes	+ 6 ans	55 515
J Lièvres et renards	+ 7 ans	55 518

K + 6 ans

nouveau



JEU DE LOGIQUE Les pingouins plongeurs Atelier individuel. Après avoir placé les pingouins comme indiqué par la carte défi, le but du jeu est de recomposer la banquise à l'aide des 4 morceaux. 60 défis de difficulté croissante sont à réaliser. Composé de : 1 support de jeu, 4 pingouins et 4 morceaux de banquise. Plateau : Côté: 15 cm. Réalisé en PLASTIQUE.

63 498

le jeu

L + 7 ans



JEU DE LOGIQUE Polysimo Challenge Atelier de 1 à 2 joueurs. Les joueurs choisissent leurs pièces, puis les placent sur le plateau. Celui ayant le moins de pièces en fin de partie gagne. Durée moyenne d'une partie : 20 min. Composé de : 1 plateau, 12 pentaminos et 12 hexominos. Plateau : L: 19 cm - l: 17,5 cm. Réalisé en BOIS et CARTON.

57 645

le jeu

M + 7 ans



JEU DE LOGIQUE Jungle cache-cache Atelier individuel. Les enfants utilisent les 4 pièces pour ne laisser paraître que les animaux demandés sur les défis. Le plateau s'utilise sur ses deux faces pour une difficulté progressive. Durée moyenne d'une partie : 10 min. Composé de : 2 plateaux, 4 pièces et 1 livret de défis. Plateau : Côté : 20 cm. Réalisé en PLASTIQUE.

55 516

le jeu

N + 8 ans

nouveau



JEU DE LOGIQUE Puzzle Beezzz Atelier individuel. Après avoir positionné les abeilles comme indiqué sur la carte défi, le joueur doit combler les espaces vides à l'aide des éléments en bois. Réflexion et esprit logique sont de mise pour relever les 30 défis proposés. Composé de : 30 cartes, 1 plateau en bois et 13 pièces. Plateau : Côté: 18 cm. Réalisé en BOIS.

63 039

le jeu

O + 8 ans



JEU DE LOGIQUE Anti-virus original Atelier individuel. 60 défis avec des niveaux de difficulté croissants. L'enfant positionne les pièces de départ comme demandé sur le modèle puis programme les mouvements des éléments pour libérer le seul espace par lequel faire sortir l'intrus. Durée moyenne d'une partie : 10 min. Composé de : 1 plateau de jeu, 11 pièces et 1 livret de défis. Plateau : Côté : 17,5 cm. Réalisé en PLASTIQUE.

55 517

le jeu



O



L



M

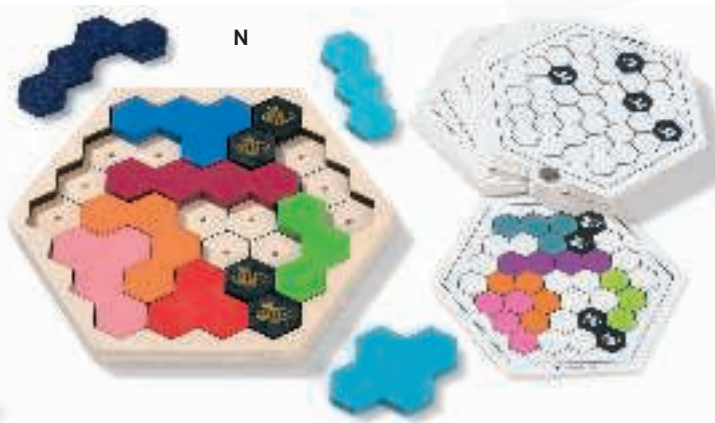

N

MATÉRIEL D'APPRENTISSAGE

626 LIVRES

652 APPRENTISSAGES
FONDAMENTAUX

732 APPRENTISSAGES
ARTISTIQUES



Tous différents dans notre façon d'apprendre

Parce que les enfants apprennent et grandissent ensemble mais chacun à sa manière, favorisons leur appétit d'apprendre par l'expérimentation, l'exploration et la discussion seront les maîtres mots.







LIVRES

- 628 SÉLECTION NOIR ET BLANC
- 630 LIVRES D'ÉVEIL
- 634 CHERCHE ET TROUVE
- 636 HISTOIRES ET CONTES
- 640 SÉLECTION ÉMOTIONS ET APTITUDES SOCIALES
- 642 PREMIÈRES LECTURES ET ROMANS
- 648 DOCUMENTAIRES



commandez sur

Un site complet pensé pour vous faciliter la vie



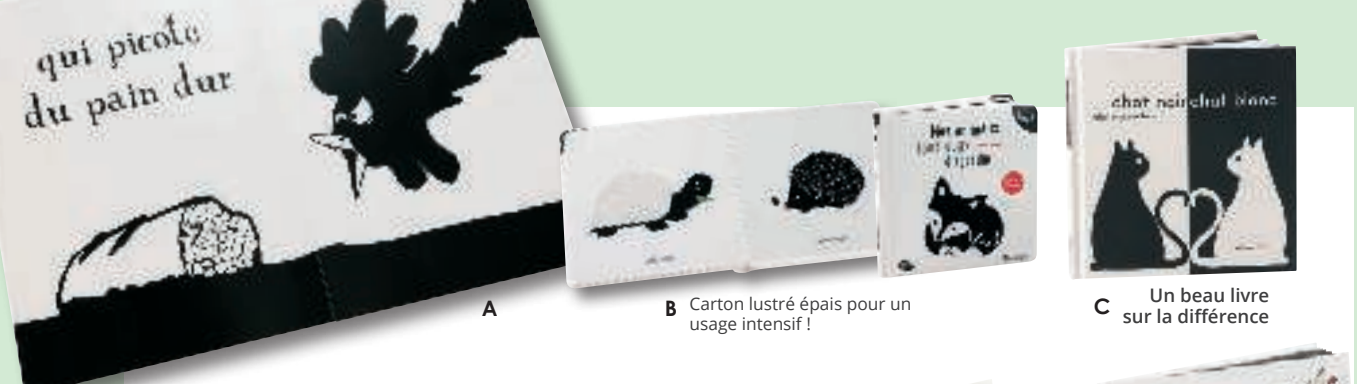

A

B Carton lustré épais pour un usage intensif !

C Un beau livre sur la différence



D



E



F Recommandé par l'Éducation Nationale !



Camille,
Chef de produits
Livres chez Wesco

En noir et blanc ou aux contrastes élevés, voici une sélection de livres particulièrement adaptée aux bébés qui ne distinguent pas encore les couleurs et aux enfants porteurs de troubles visuels. Pour un éveil sensoriel et une approche de la lecture accessible à tous !



G À la fois en alphabet latin et en braille.

Livres en noir et blanc Contraste visuel idéal pour les tout-petits !

A Dès la naissance

COLLECTION BON POUR LES BÉBÉS Une collection unique et ambitieuse, conçue sur les principes du contraste visuel et de la musicalité des mots. Livre de 14 pages. L: 38 cm - l: 28 cm. Réalisé en CARTON. Éditions SEUIL JEUNESSE

Tas de riz tas de rats	58 086
Le petit ver tout nu	58 087
Une poule sur un mur	58 089
L'empereur, sa femme et le p'tit prince	61 750



MAXI LOT COLLECTION BON POUR LES BÉBÉS

61 942
les 4

B + 12 mois

COLLECTION IMAGIER CONTRASTÉ Livre de 12 pages. L: 16,5 cm - l: 16,5 cm. Réalisé en CARTON. Éditions TOURBILLON

Mes animaux tout doux	57 318
Mes animaux tout doux du jardin	nouveau 62 225
Ma petite salade de fruits	nouveau 62 596
Mes jouets	nouveau 62 597



COLLECTION IMAGIER CONTRASTÉ

63 814
les 4

C + 12 mois

CHAT NOIR CHAT BLANC Livre de 36 pages. L: 20,3 cm - l: 19,8 cm. Éditions MeMo

58 083 l'unité

D + 2 ans

MOI, J'AI PEUR DU LOUP Livre de 52 pages. L: 19,7 cm - l: 17,4 cm. Éditions MeMo

58 084 l'unité

E + 2 ans

LIVRE CONTRASTÉ Au fil des pages, des touches de couleurs sont mises en contraste selon l'histoire : blanc Neige et noir Océan. Avec Colombine, ce sont les notes de musique qui sont mises en lumière. L: 19 cm - l: 16,5 cm. Éditions MeMo

Neige, le blanc et les couleurs	Livre de 38 pages.	59 263
Océan, le noir et les couleurs	Livre de 38 pages.	58 082
Le chant de Colombine	Livre de 48 pages.	61 444
Je veux un super pouvoir	Livre de 52 pages.	62 595

F + 3 ans

NINA ET NINO Livre de 28 pages. L: 24,5 cm - l: 24,5 cm. Éditions BELIN

62 587 l'unité

G + 4 ans

LE LIVRE NOIR DES COULEURS Livre de 32 pages. L: 29 cm - l: 18,2 cm. Éditions RUE DU MONDE

58 085 l'unité

Sélection Langue des signes

H Dès la naissance

LIVRE-CD JE SIGNE AVEC BÉBÉ Composé de : 1 livre et 1 CD. L: 26,5 cm - l: 25 cm. l'unité

Tome 1 Livre de 44 pages avec 60 signes. **58 797**

Tome 2 Livre de 40 pages avec 50 signes. **61 104**

MAXI LOT JE SIGNE AVEC BÉBÉ **63 853** les 2

I + 6 mois

L'IMAGIER DES SIGNES Livre de 24 pages. L: 16 cm - l: 16 cm. Réalisé en CARTON. Éditions LANGUE AU CHAT l'unité

Mes émotions **60 204**

Mes premiers mots **60 294**

Mes repas **nouveau 62 216**

Ma famille **nouveau 62 217**



MAXI LOT L'IMAGIER DES SIGNES

63 854 les 4

J + 6 mois

nouveau

MON IMAGIER DU BOUT DES DOIGTS Livre de 46 pages. L: 17,5 cm - l: 16,8 cm. Éditions BELIN

62 223 l'unité

L + 18 mois

nouveau

L'IMAGIER BOSCHER Livre de 140 pages. L: 23 cm - l: 17 cm. Éditions BELIN

62 325 l'unité

K + 6 mois

JE SIGNE MES ÉMOTIONS Livre de 14 pages. L: 17,5 cm - l: 17,5 cm. Réalisé en CARTON. Éditions FLEURUS

59 285 l'unité

M + 4 ans

MON IMAGIER DE LA LANGUE DES SIGNES Livre de 42 pages. L: 21,5 cm - l: 21,5 cm. Éditions CIRCONFLEXE

54 796 l'unité



Sélection INCLUSION

Utile pour les enfants qui n'ont pas encore acquis le langage verbal ! Pratiquer la LSF avec les petits, c'est leur offrir la capacité de s'exprimer autrement que par les pleurs en pratiquant la communication gestuelle et corporelle.



Sélection Relaxation

N + 2 ans

COLLECTION PETIT YOGI Livre de 14 pages. L: 15 cm - l: 11 cm. Réalisé en CARTON. Éditions MILAN l'unité

L'arbre **61 147**

L'arc-en-ciel **61 148**

La Fleur **nouveau 62 608**

L'oiseau **nouveau 62 611**



MAXI LOT COLLECTION PETIT YOGI

62 978 les 4

O + 2 ans

LE PILATES POUR LES PETITS Livre de 28 pages. L: 20,5 cm - l: 20,5 cm. Éditions GALLIMARD

60 579 l'unité

P + 3 ans

nouveau

J'AI LA BOUGEOTTE ! Livre de 36 pages. L: 21,5 cm - l: 21,5 cm. Éditions SEUIL JEUNESSE

62 681 l'unité

Q + 3 ans

RESPIRE Livre de 48 pages. L: 28,7 cm - l: 24,8 cm. Éditions RUE DU MONDE

58 191 l'unité

R + 3 ans

LIVRE-CD 100% yoga des petits Composé de : 1 livre-chevalet et 1 DVD. Livre de 56 pages plastifiées. L: 30 cm - l: 21,5 cm. Réalisé en PAPIER plastifié. Éditions BAYARD JEUNESSE

52 409 l'ensemble

S + 6 ans

LIVRE D'ACTIVITÉS 100% attentif Livre de 84 pages. L: 30 cm - l: 22 cm. Éditions BAYARD JEUNESSE

61 135 l'unité

N

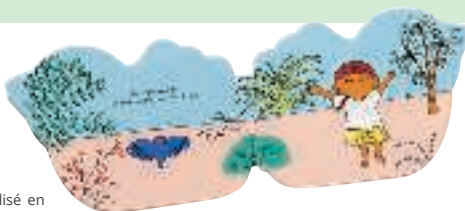

O

R les **45** activités !



S



C



A



B



D



E

Avec des volets en feutrine et un miroir sur la dernière page !



F



MAXI LOT LIVRES TACTILES Doudous

63 818
les 3
-

Livres tactiles et interactifs

A Dès la naissance

LIVRE-MIROIR Qui se cache dans le miroir ? Au fil des pages, l'enfant découvre des animaux, ouvre le grand volet et joue avec son propre reflet. Mais sur la dernière page, quel est ce dernier petit animal dans le miroir ? Livre de 10 pages. L: 19,5 cm - l: 19,5 cm. Éditions AUZOU

61 143

l'unité

B + 12 mois

LIVRE-MIROIR Si tu étais... Bébé est invité à jouer avec son image dans un miroir. Puis dès 18 mois, il s'amuse à reproduire les mimiques des animaux présentés, découvrant ainsi son anatomie et les différentes parties de son visage. Livre de 22 pages. L: 20,5 cm - l: 18,7 cm. Réalisé en CARTON. Éditions MILAN

61 116

l'unité

C + 12 mois

nouveau

LIVRE TACTILE DOUDOUS Au fil des pages, des animaux invitent le lecteur à l'action : chatouiller le paresseux, câliner l'ourson et appuyer sur leur ventre tout doux qui fera un petit "couic couic" ! De quoi éveiller l'attention du jeune lecteur ! Livre de 12 pages. L: 17 cm - l: 17 cm. Réalisé en CARTON et TISSU. Éditions LITO

Animaux sauvages
Animaux de la ferme
Animaux de la forêt

62 528
62 531
62 532

l'unité

D + 2 ans

LIVRE TACTILE Les animaux à protéger Le doux pelage du tigre, le duvet de l'albatros ou la corne rugueuse du rhinocéros... un livre tactile pour découvrir quelques animaux protégés du bout des doigts ! Livre de 16 pages. L: 21,5 cm - l: 21,5 cm. Réalisé en CARTON. Éditions AUZOU.

61 137

l'unité

E + 2 ans

COLLECTION Où est... Des livres tout-carton avec des volets en feutrine solidement attachés pour jouer à cache-cache avec les animaux ! Sur la dernière page, un miroir sécurisé reflète le visage amusé du petit lecteur. Livre de 10 pages. L: 18,5 cm - l: 18,5 cm. Réalisé en CARTON et FEUTRINE. Éditions GRÜND

Le canard
La licorne de mer
Le kangourou

60 205
59 981
63 779

nouveau

l'unité

F + 3 ans

COLLECTION CONTES ET COMPTINES À TOUCHER Des adaptations des plus célèbres contes et chansons connus de tous les enfants ! Avec beaucoup d'éléments à toucher et à manipuler. Livres de 10 à 12 pages. L: 20,5 cm - l: 20,5 cm. Éditions MILAN

Une souris verte
Le loup et les 7 chevreaux
Les trois petits cochons
Cendrillon
Il était un petit navire

37 448
37 442
37 446
37 454
37 439

l'unité



MAXI LOT COLLECTION CONTES ET COMPTINES À TOUCHER

45 873
les 5
-

G Dès la naissance

nouveau

LIVRE-MARIONNETTE Une collection de petits récits à raconter et à jouer par l'adulte, qui prennent vie grâce à des marionnettes toutes douces ! Livre de 14 pages. L: 11 cm - l: 11 cm. Réalisé en CARTON (livre) et TISSU (marionnette). Éditions CASTERMAN

Petit cochon ronchon	62 244	
Petit renard bavard	62 245	
Émile le crocodile	62 246	
Non-Non le hérisson	62 247	
Pirouette la chouette	62 248	
Au lit petit ouistiti !	62 249	
Simon le lion	62 251	
À table Emma !	62 252	

l'unité



G



Histoires animées par des marionnettes toutes douces !

MAXI LOT LIVRES-MARIONNETTES

63 815
les 8



H + 12 mois

nouveau

LIVRE TACTILE ET SONORE TOUCHE ET ÉCOUTE Une collection de livres avec 5 sons et 5 matières à toucher pour éveiller les sens des tout-petits ! Livre de 12 pages. L: 16,5 cm - l: 16,5 cm. Réalisé en CARTON. Éditions GALLIMARD

La ferme	62 522	l'unité
La nuit	62 519	l'unité
Mes grosses bêtes	62 521	l'unité
Mes petits animaux	62 529	l'unité

l'unité

H

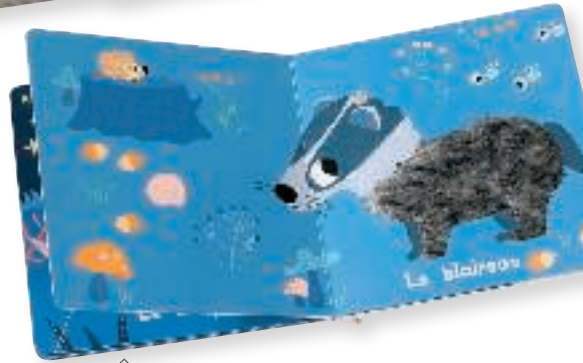

Puces sonores

En carton lustré épais pour un usage intensif !

MAXI LOT LIVRES TACTILES ET SONORES Touche et écoute

63 820
les 4



I + 12 mois

LIVRE SONORE INTERACTIF Livre sonore où sur chaque dessin l'enfant recherche le petit bouton qui déclenchera les sons ou la mélodie. Composé de : 12 pages et 7 puces sonores. Livre de 12 pages. L: 15,5 cm - l: 17 cm. Réalisé en CARTON. Éditions GRÜND

Mes premières postures de yoga	59 186	
Mes petits moments de méditation	59 187	
Mes premières émotions	55 711	
Mes premiers chants d'oiseaux	55 710	

l'unité



I

LIVRES

+ 3 ans

LIVRE SONORE PACO Suivez le personnage de Paco, malicieux petit chien, touchez les pages et découvrez un par un les instruments de musique. À la fin du livre, les musiciens jouent tous ensemble de leur instrument et interprètent un air connu. Livre de 24 pages. Fonctionne avec 3 piles boutons AG10 fournies. L: 21 cm - l: 18,3 cm. Éditions GALLIMARD

Et le jazz	57 353	
Et la musique africaine	58 074	
Et la fanfare	58 075	
Et l'orchestre	58 077	
À l'Opéra	58 076	

l'unité

MAXI LOT LIVRES SONORES PACO

58 998
les 5



16 sons réalistes.

Couverture cartonnée rigide.



+ 3 ans

LIVRE ACCORDÉON Au même instant sur la Terre

Livre de 24 pages. Plié : L: 32,5 cm - l: 16 cm. Déplié : L: 3,8 mètres. Réalisé en CARTON. Livré dans un étui de rangement. Éditions RUE DU MONDE

58 184 l'unité

Renforts très résistants !

Grand format !



+ 3 ans

nouveau

LIVRE ACCORDÉON Ma maison

Plié : L: 34 cm - l: 22,5 cm. Déplié : L: 3,8 mètres. Réalisé en CARTON. Livré dans un étui de rangement. Éditions GALLIMARD

62 789 l'unité

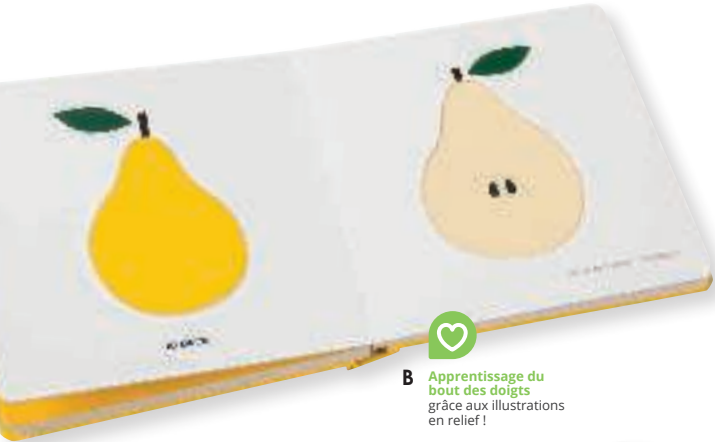

B Apprentissage du bout des doigts grâce aux illustrations en relief!



D



nouveau
+ 18 mois
L'IMAGERIE DES BÉBÉS
Français Anglais

Livre de 52 pages. L: 17 cm - l: 15,5 cm.
Réalisé en CARTON. Éditions FLEURUS
62 556 l'unité



MAXI LOT
MES IMAGIERS

37 712
les 2

A + 6 mois

MES IMAGIERS Des illustrations minimalistes et des mots mis en opposition pour une première approche de la lecture. Livre de 16 pages. L: 15 cm - l: 15 cm. Réalisé en CARTON. Éditions FRIMOUSSE l'unité

Sucré à salé
Plumes à poils

35 709
37 493



MAXI LOT IMAGIERS
GIGOGNES

63 828
les 4

B + 12 mois

COLLECTION IMAGIER GIGOGNE Une collection pour aborder les thèmes du quotidien par le toucher ! Une approche originale et ludique pour apprendre et reconnaître les formes, les nombres, les fruits et les légumes. Livre de 20 pages. L: 18,5 cm - l: 18,5 cm. Réalisé en CARTON. Éditions MILAN l'unité

Mon petit marché
Les formes
Les couleurs
Les chiffres

59 985
61 138
61 133
61 132



MAXI LOT L'IMAGERIE
DES BÉBÉS

61 712
les 8

C + 12 mois

L'IMAGERIE DES BÉBÉS Une adorable collection pour les bébés dès 12 mois. Un petit format, une couverture rembourrée, des coins arrondis et de ravissantes images réalisées en pâte à modeler. Livre de 22 pages. L: 14 cm - l: 13 cm. Réalisé en CARTON. Éditions FLEURUS

Le corps, les animaux sauvages
La montagne, la mer, la ferme
Les légumes, les fruits, les couleurs

60 882 les 2
60 881 les 3
47 641 les 3



MAXI LOT MON
IMAGIER DES SENSATIONS

62 817
les 2

D + 2 ans

MON IMAGIER DES SENSATIONS Écouter chaque matin le coq chanter, sentir le sable sous ses pieds... À chaque double page, un souvenir olfactif, visuel, tactile porté par un doux balancier de textes rimés et des illustrations d'objets détournés ou mis en scène. Livre de 22 pages. L: 16 cm - l: 16 cm. Réalisé en CARTON. Éditions CASTERMAN l'unité

Vacances à la campagne
Vacances à la mer

62 485
62 486

nouveau
+ 2 ans

LE GRAND IMAGIER
DES ONOMATOPEES

Dans cet imagier, les scènes de la vie quotidienne se succèdent, ponctuées d'onomatopées. Au fil des pages, les enfants nomment et commentent de nombreux éléments, et suivent le héros accompagné de son livre qui ne le quitte pas. Sur la dernière page, le jeune garçon plonge au creux de son livre et de son imaginaire, accompagné par un grand "Chuuuut !". Livre de 27 pages. L: 30 cm - l: 23 cm. Éditions RUE DU MONDE

62 578 l'unité



Imagiers



Réalisme absolu grâce aux photos

E

F



G

@ Retrouvez nos livres à l'unité sur notre site internet



+ 12 mois
MAXI LOT COLLECTION DE TOUTES LES COULEURS
L: 21,5 cm - l: 15 cm.

58 994 les 10



+ 12 mois
MAXI LOT COLLECTION TIP TAP
L: 15 cm - l: 15 cm.

61 729 les 4

E + 12 mois
COLLECTION MON IMAGIER Plus de 400 photos actuelles pour apprendre à reconnaître et à nommer les animaux et les objets qui entourent le quotidien des petits. Livre de 104 pages. L: 25,5 cm - l: 19,6 cm. Éditions MILAN l'unité

De tous les jours	59 984
De tous les animaux	60 287

F + 12 mois
COLLECTION MINI IMAGIER Des imagiers très complets avec plus de 250 photographies pour développer le vocabulaire autour de thématiques différentes. Livre de 252 pages. L: 13,5 cm - l: 13,5 cm. Éditions LAROUSSE l'unité

La ferme	44 184
Les animaux	44 187
Des petits	nouveau 62 095

G + 18 mois **nouveau**
IMAGIER DES ANIMAUX Livre de 48 pages. L: 18 cm - l: 18 cm. Éditions DE LA MARTINIÈRE JEUNESSE l'unité

Au bain !	62 543
À table !	62 544
Au dodo !	63 512

H + 3 ans
LE GRAND IMAGIER MONTESSORI Des sons et des graphèmes rugueux Chaque graphème est présenté en face d'une image qui représente un objet, un animal ou un végétal dont le nom contient ce son. En les suivant du bout des doigts, l'enfant utilise ses capacités sensorielles pour percevoir et mémoriser le tracé et le son correspondant à chaque lettre et chaque graphème. Livre de 35 pages. L: 24 cm - l: 20,5 cm. Éditions LAROUSSE

56 319 l'unité

I + 3 ans
L'IMAGERIE DES TOUT-PETITS Une collection adorable pour éveiller les tout-petits au monde qui les entoure avec des images simples et des textes courts. Livre de 32 pages. L: 20 cm - l: 16,5 cm. Éditions FLEURUS l'unité

Les couleurs	02 919
Le corps	02 921
La maternelle	52 352
Les émotions	59 284

Attendre un bébé	26 308
La ferme	02 925
Les animaux	02 923



MAXI LOT MINI IMAGIER
63 825 les 3



MAXI LOT IMAGIER DES ANIMAUX
63 857 les 3



MAXI LOT 1 L'IMAGERIE DES TOUT-PETITS
61 943 les 4



MAXI LOT 2 IMAGERIE DES TOUT-PETITS
63 827 les 3

LIVRES

* > 0-3 Attention ! Interdit aux moins de 36 mois, petites pièces, risque d'étouffement.



D



La collection "Cherche et trouve géant" offre des heures de jeu grâce à 50 éléments dont 10 personnages récurrents à retrouver à chaque page, 9 univers hyper-détaillés, traités par 3 illustrateurs de talent.



B



C



A



E

Livres d'observation

A + 18 mois

LIVRE D'OBSERVATION Suis les chemins des bébés animaux Un jeu de chemins en creux à suivre avec son doigt dans un beau livre aux pages tout carton, spécialement adapté aux tout-petits. Livre de 12 pages. L: 22,5 cm - l: 22,5 cm. Éditions LITO

60 693

l'unité

B + 2 ans

MON PREMIER LIVRE DE CONCENTRATION Des jeux d'observation et de déduction en format livre accessibles aux enfants dès 2 ans, voici la promesse de cette collection joliment illustrée ! Livre de 12 pages. L: 23 cm - l: 21,5 cm. Éditions LITO

Cherche et trouve
Jeux d'observation
Suis avec ton doigt

60 694
60 695
60 696

l'unité

C + 2 ans

CHERCHE ET TROUVE DES TOUT-PETITS Une multitude d'images à chercher et à retrouver dans des décors variés accessibles aux plus-petits. Livre de 20 pages. L: 28 cm - l: 23,5 cm. Réalisé en CARTON. Éditions AUZOU

Chez les animaux
Autour du monde

58 822
62 598

l'unité

D + 3 ans

CHERCHE ET TROUVE GÉANT L: 47,5 cm - l: 33 cm. Réalisé en CARTON. Éditions AUZOU

À tous les étages !
Aux pays des contes
Dans le temps
Autour du monde
Classique
Au spectacle !
En plein imaginaire

54 450
54 451
54 452
54 453
54 454
62 303
63 546

l'unité

E + 3 ans

CHERCHE ET TROUVE GÉANT DU LOUP L'enfant s'amuse à retrouver Loup, ses amis et plein d'autres personnages dans 8 planches aux univers différents. Près de 40 éléments à retrouver sur chaque planche. Livre de 16 pages. L: 47,5 cm - l: 33 cm. Réalisé en CARTON. Éditions AUZOU

Classique
À travers le temps

58 667
62 684

l'unité



Retrouvez nos livres à l'unité sur notre site internet



+ 5 ans
MAXI LOT
OÙ EST CHARLIE ?
45 393
les 3

Pas d'écran, place à l'imagination !



Camille,
Chef de
produits Livres
chez Wesco

Retrouvez des kits
pédagogiques en
format PDF développés
par et pour des
enseignants (niveaux
maternelle au CE2) sur
le site www.lunii.fr !

F + 3 ans

MA FABRIQUE À HISTOIRES Comme un livre, la Fabrique à histoires stimule l'imagination des enfants et enrichit leur vocabulaire. Entre tradition du conte et modernité, elle offre une fabuleuse expérience d'écoute. Très intuitive, les enfants composent leurs histoires en toute autonomie en choisissant un héros, un compagnon, un lieu et un objet. Légère, compacte et résistante, elle se transporte partout et facilement. Des centaines d'albums à télécharger sur le LuniiStore ! Batterie rechargeable par câble USB-C. Haut-parleur intégré. Prise jack pour brancher un casque. Autonomie de la batterie : 10h. Compatible Mac, PC et Linux. L: 17 cm - l: 4,5 cm - H: 9 cm. Poids: 200 g. Réalisé en PLASTIQUE.

61 349

l'unité

G

CASQUE D'ÉCOUTE Octave Ce casque audio est le parfait compagnon de Ma Fabrique à Histoires pendant les temps calmes. Pliable, réglable, confortable, son limité à 85 db, il est totalement adapté aux oreilles des enfants. Il dispose d'une double prise jack pour partager à plusieurs des moments d'écoute. Volume limité : 85 dB. Livré avec 6 paires d'autocollants.

61 352

l'unité

FABRIQUE À HISTOIRES
+ CASQUE OCTAVE

62 028
l'ensemble



Plus de 2 heures d'histoires incluses !
64 aventures incluses et d'autres
histoires à télécharger gratuitement
sur Clementoni.com !

H + 3 ans

MON CONTEUR D'HISTOIRES II était une fois Quelle satisfaction de choisir en autonomie l'histoire qui nous fait rêver ! Il suffit de former une combinaison de 3 icônes en faisant tourner les rouleaux pour créer des histoires sur un thème, un lieu et un personnage différent. Possibilité de brancher un casque audio (non inclus). L: 15 cm - l: 4 cm - H: 9 cm. Réalisé en PLASTIQUE.

62 806

l'unité

nouveau *

H

Histoires
d'environ 3 minutes :
idéal pour le retour
au calme !



I Dès la naissance

LIVRE-CD COLLECTION AREUH Cette collection aux illustrations douces et à la musique tout aussi poétique rythme la première année de Bébé. Pour qu'il écoute la musique des mots et des notes et commence à apprendre le langage au travers des émotions et les expressions du visage de celui ou celle qui prend soin de lui. Composé de : 1 livre + 1 CD avec une musique originale de Flavia Perez et une lecture de Jo Witek sur la musique. Livre de 22 pages. L: 19,5 cm - l: 19,5 cm. Réalisé en CARTON. Éditions PÈRE CASTOR FLAMMARION

Parapluie d'automne
Souffle d'hiver
Chapeau d'été
L'air du printemps

62 318
62 319
62 321
62 322

l'unité

Histoires sonores

CD 2 titres : 1 version instrumentale et 1 version avec des extraits de texte. Contenu gratuit et dématérialisé indiqué sur la dernière page du livre.



MAXI LOT LIVRES-CD
COLLECTION AREUH

63 816
les 4
-



+ 3 ans
LIVRE-CD La musique de mes
émotions
L: 24,2 cm - l: 20,8 cm.
61 154 l'unité



Attention !
Interdit aux moins de 36 mois, petites pièces, risque d'étouffement.



A



B



C

Premières histoires Les premiers héros du quotidien !



MAXI LOT 1 COLLECTION P'TIT LOUP

59 003
les 4
-



MAXI LOT 2 COLLECTION P'TIT LOUP

59 004
les 4
-



MAXI LOT 3 COLLECTION P'TIT LOUP

63 813
les 4
-



MAXI LOT 1 PETIT OURS BRUN

63 812
les 3
-



MAXI LOT 2 PETIT OURS BRUN

61 719
les 3
-



MAXI LOT 1 COLLECTION TIMOTÉ

54 998
les 4
-



MAXI LOT 2 COLLECTION TIMOTÉ

49 188
les 4
-

A + 12 mois

COLLECTION P'TIT LOUP Une collection d'albums dédiée à l'apprentissage des enfants de 2-4 ans : pot, partage, doudou, école, etc... P'tit Loup vit des aventures drôles et touchantes pour bien grandir ! Pages plastifiées pour un usage intensif par les tout-petits. Livre de 24 pages. L: 16 cm - l: 16 cm. Éditions AUZOU

A peur du noir	58 646
Ne veut pas partager	58 647
Dit toujours non	58 643
Fait une colère	58 639

Est poli	58 642
Va sur le pot	58 645
Rentre à l'école	58 644
N'a plus besoin de tétine	58 641

	nouveau
Sauve la planète	62 038
Veut être le chef	62 511
Se lave tout seul	62 512
S'habille tout seul	62 513

B + 12 mois

PETIT OURS BRUN Une collection d'histoires courtes où l'on partage le quotidien et les questionnements du héros, un petit ourson. Pages cartonnées et colorées idéales pour les tout-petits. Livre de 16 pages. L: 14,6 cm - l: 14,3 cm. Réalisé en CARTON. Éditions BAYARD JEUNESSE

Et le bébé	52 439
Les bisous	54 833
N'arrive pas à dormir	nouveau 63 317

A perdu son doudou	52 445
Dit non	52 436
Et le pot	52 437

C + 18 mois

COLLECTION TIMOTÉ Timoté est un petit lapin qui, au fil des albums, partage sa vie avec ses petits lecteurs. Les enfants pourront s'identifier à ce petit héros très attachant qui leur offrira en miroir les émotions de leur vie quotidienne. À travers les aventures de cet adorable lapin, mais aussi de ses parents, de ses grands-parents et de son doudou, les petits lecteurs grandiront, deviendront autonomes, découvriront le monde et y trouveront leur place. Pages plastifiées pour un usage intensif par les tout-petits. Livre de 28 pages. L: 18 cm - l: 17,5 cm. Éditions GRÜND

Timoté entre à l'école	48 813
Timoté à la ferme	48 814
Timoté devient grand frère	54 997
Timoté au bord de la mer	48 816

Timoté chez papi et mamie	48 817
Timoté ne veut pas dormir	48 818
Timoté visite le zoo	48 819
Timoté va sur le pot	48 821



D



L'anglais pour les tout-petits !

Ohlala parle français, Oops lui répond en anglais, et ils se comprennent parfaitement ! Ces deux adorables personnages tout en rondeur et en facéties accompagnent les tout-petits dans leur quotidien.

Version audio gratuite à télécharger sur le site de l'éditeur ou en flashant le QR code sur le livre.



E

D + 12 mois **nouveau**
COLLECTION OOPS ET OHLALA Livre de 24 pages. L: 15,5 cm - l: 15,5 cm.
 Éditions TALENTS HAUTS l'unité

Dinner's ready!	62 559
Get dressed!	62 562
Happy birthday!	62 563
I love school!	62 564
Bedtime!	62 565

E + 12 mois **nouveau**
COLLECTION L'ÂNE TROTRO Livre de 12 pages. L: 17 cm - l: 13 cm. Réalisé en CARTON. Éditions GALLIMARD l'unité

Le carnaval de Trotro	62 506
Les promenades de Trotro	62 507
Trotro aime les fruits	62 508
Le sourire de Trotro	62 509

F + 3 ans **nouveau**
LA RENTRÉE DE TROTRO Aujourd'hui c'est la rentrée, Trotro va à l'école. En chemin, il apprend à compter à l'école des fourmis, les formes à l'école des escargots, les couleurs à l'école des papillons, et bien d'autres apprentissages au fil des pages ! En arrivant à l'école, il retrouve avec bonheur ses petits camarades tandis que ses nouveaux amis arrivent un par un ! Livre de 40 pages. L: 32,5 cm - l: 24,5 cm. Éditions GALLIMARD l'unité

62 517

l'unité



F



+ 12 mois

MAXI LOT COLLECTION P'TIT GARÇON 1

35 113
 les 5

MAXI LOT COLLECTION P'TIT GARÇON 2

35 114
 les 5

MAXI LOT COLLECTION P'TIT GARÇON 3

47 666
 les 5



Retrouvez nos livres à l'unité sur notre site internet

MAXI LOT COLLECTION OOPS ET OHLALA

63 811
 les 5



MAXI LOT COLLECTION L'ÂNE TROTRO

63 821
 les 4



LIVRES



C



B

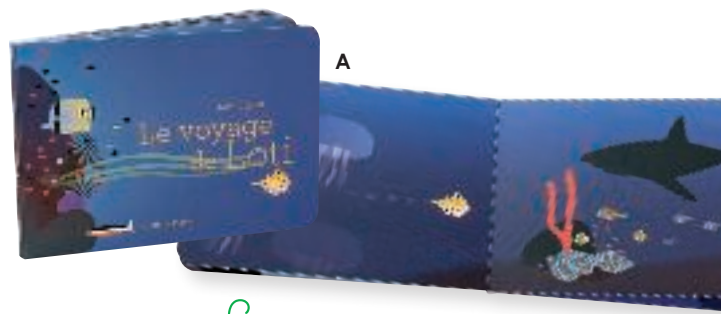

A

Les premières histoires des bébés !

A Dès la naissance

nouveau

LE VOYAGE DE LOTI Loti, petit poisson à pois, quitte sa caverne et traverse l'océan. Page après page il brave toutes sortes de dangers, et trouve enfin une compagne avec qui découvrir la beauté et la diversité du monde sous-marin. Livre de 12 pages. L: 21,5 cm - l: 15 cm. Éditions MeMo

62 575

l'unité

B + 12 mois

nouveau

JE T'AIME DE TOUTES LES COULEURS Une coccinelle se pose sur une fleur qui, pour lui plaire, change de couleur. Une jolie ritournelle, à réciter comme un poème, pour apprendre les couleurs, tout en douceur ! Livre de 18 pages. L: 23,5 cm - l: 22,5 cm. Réalisé en CARTON. Éditions CASTERMAN

62 555

l'unité

C + 12 mois

nouveau

DEVANT MA MAISON Devant ma maison, il y a un rosier, sur le rosier, un oiseau, au dessus de l'oiseau, une fenêtre, et derrière la fenêtre, mille autres choses à découvrir et à suivre dans un étonnant périple... Ainsi commence ce petit livre plein de détours, qui n'a pas fini de surprendre ses petits lecteurs ! Bien plus qu'un imagier, une aventure ! Livre de 140 pages. L: 14 cm - l: 14 cm. Réalisé en CARTON. Éditions CASTERMAN

62 571

l'unité

D + 18 mois

LES HAÏKUS DES TOUT-PETITS Du lever au coucher, en passant par l'heure du repas, de la balançoire ou du bain, ce livre murmure en touches poétiques les sensations de la journée du jeune enfant. Parce qu'il n'y a pas d'âge pour apprendre à aimer la poésie ! Livre de 70 pages. L: 16 cm - l: 16 cm. Réalisé en CARTON. Éditions RUE DU MONDE

60 601

l'unité

E + 2 ans

PIPI CROTTE PROUT Ce livre est un recueil de trois récits qui traitent avec humour le thème de la propreté. Livre de 88 pages. L: 23 cm - l: 15,50 cm. Éditions SEUIL JEUNESSE

48 559

l'unité

F + 2 ans

TE SOUVIENDRAS TU QUE JE T'AIMERAI TOUJOURS Un magnifique récit pour dire aux tout-petits que les gestes quotidiens et insignifiants nourrissent l'amour parental et restent gravés à jamais dans le cœur des papas et des mamans. Livre de 20 pages. L: 22,5 cm - l: 22,5 cm. Réalisé en CARTON. Éditions LANGUE AU CHAT

60 125

l'unité

G + 2 ans

GEORGES A LA BOUGEOTTE / ALICE A LES CHOCOTTES Un adorable livre réversible racontant les histoires de Georges le Lémurien et d'Alice la Renarde, autour de l'acceptation de soi et de l'acceptation des autres. L: 15 cm - l: 15 cm. Réalisé en CARTON.

55 469

l'unité

H + 2 ans

nouveau

HISTOIRE ET PETIT INVENTAIRE ILLUSTRÉ Livre de 36 pages. L: 22,5 cm - l: 22,5 cm. Éditions ÉVEIL ET DÉCOUVERTES

Non ! J'irai pas dormir

63 514

Il a neigé

63 515

I + 3 ans

nouveau

DE LA PETITE TAUPE QUI VOULAIT SAVOIR QUI LUI AVAIT FAIT SUR LA TÊTE En sortant de chez elle, la petite taupe reçoit sur la tête une énorme crotte non identifiée. Splutch ! Pour trouver le responsable, elle mène l'enquête auprès des animaux qu'elle rencontre. Splatshh ! Fait le pâté laiteux du pigeon... Pouf, pouf, le crottin du cheval... Ratatata, les petits haricots ronds du lapin... Une histoire hilarante pour dédramatiser le thème de la propreté. Livre de 32 pages. L: 21 cm - l: 17 cm. Éditions MILAN

62 576

l'unité



E



F



G



H Inventaire illustré de 4 pages à la fin du livre
Bonus : un personnage récurrent à retrouver sur chaque page !



I

➔ Retrouvez nos livres d'éveil page 630



J

L
Fiches pédagogiques
disponibles sur notre site !



Premières histoires

J + 6 mois

LES BELLES HISTOIRES DES BÉBÉS Des histoires rythmées, des surprises, un graphisme simple mais fort... et des thématiques adaptées aux 0-3 ans ! Un format tout-carton adapté et un prix très abordable. Une collection qui complète les Belles histoires, pour aborder le plaisir de lire dès 6 mois ! Livre de 22 pages. L: 15,5 cm - l: 15,5 cm. Réalisé en CARTON. Éditions BAYARD JEUNESSE

l'unité

Bonjour Croco !	61 144
Pipi dans l'eau !	61 145
Et mon caca ?	61 146
Un bon gâteau	61 443
Où est ma chaussette ?	nouveau 62 784

K + 18 mois

LES BELLES HISTOIRES DES PETITS Une collection de premiers "vrais" livres pour aborder les thèmes adaptés aux préoccupations des tout-petits. L: 19 cm - l: 19 cm. Éditions BAYARD JEUNESSE

l'unité

Grand-mère Sucre et Grand-père Chocolat	Livre de 24 pages.	32 928
La baleine et le petit poisson	Livre de 24 pages.	52 414
Loup gouloup et la lune	Livre de 24 pages.	52 417
Dis papa pourquoi	Livre de 28 pages.	52 418
Le petit collectionneur de couleurs	Livre de 28 pages.	61 720

L + 3 ans

LES BELLES HISTOIRES Une collection d'albums pour aborder les thèmes adaptés aux préoccupations des enfants. Livre de 32 pages. L: 26 cm - l: 23 cm. Éditions BAYARD JEUNESSE

l'unité

Le loup vert	52 419
La sorcière qui rapetissait les enfants	52 422
La bataille de l'alphabet	52 421
Le petit ogre veut voir le monde	61 136

K
Fiches pédagogiques
disponibles sur notre site !



Collection progressive
de 6 mois à 3 ans !

+ 18 mois

MAXI LOT 1 COLLECTION
LA P'TITE ÉTINCELLE

57 148
les 3



MAXI LOT 2 COLLECTION
LA P'TITE ÉTINCELLE

55 012
les 3



Retrouvez nos
livres à l'unité
sur notre site
internet

MAXI LOT LES BELLES
HISTOIRES DES BÉBÉS

63 591
les 5



MAXI LOT LES BELLES
HISTOIRES DES PETITS

61 721
les 5



MAXI LOT LES BELLES
HISTOIRES

61 722
les 4





A



Émotions et aptitudes sociales

+ 12 mois **A**

MAXI LOT 1 LES GRANDES ÉMOTIONS

60 732
les 6

nouveau

MAXI LOT 2 LES GRANDES ÉMOTIONS

62 828
les 6



+ 2 ans
COLLECTION DOLTO
Les émotions et les sentiments
L: 20,5 cm - l: 17,5 cm.

+ 3 ans
COLLECTION LE LOUP
Le loup qui apprivoisait ses émotions
L: 21 cm - l: 21 cm.

@

58 152 l'unité 55 482 l'unité



Retrouvez nos livres à l'unité sur notre site internet



B

Les émotions abordées de manière ludique **grâce aux phonèmes !**



+ 2 ans **B**

MAXI LOT COLLECTION MINI RIMES

56 652
les 7



C

C + 3 ans

COLLECTION JO WITEK et CHRISTINE ROUSSEY Livre de 24 pages.
L: 26,5 cm - l: 25,5 cm. Éditions DE LA MARTINIÈRE JEUNESSE l'unité

Ma boîte à petits bonheurs	55 542
Mes petites peurs	55 534
Dans mon petit cœur	55 540



MAXI LOT COLLECTION JO WITEK et CHRISTINE ROUSSEY

60 733
les 3



D

D + 3 ans

COLLECTION UN PEU, BEAUCOUP... Une collection haute en couleurs avec des textes simples pour apprendre à s'accepter, à communiquer avec autrui et à prendre le temps de vivre. Livre de 28 pages. L: 22,5 cm - l: 22,5 cm. Éditions RICOCHET l'unité

Les mots, ça compte un peu, beaucoup...	58 207
Les émotions, ça chahute un peu, beaucoup...	58 204
Le temps, ça dure un peu, beaucoup...	58 206



MAXI LOT COLLECTION UN PEU, BEAUCOUP...

59 063
les 3



E + 3 ans **nouveau**
COLLECTION COMMENT TE SENS-TU ? À chaque double page, l'enfant tourne la grande roue des émotions pour trouver celle qui correspond à l'image. Il devient un acteur enthousiaste de l'histoire en manipulant le livre pour une meilleure appropriation du contenu pédagogique. Livre de 14 pages. L: 24 cm - l: 24 cm. Réalisé en CARTON. Éditions CASTERMAN

Ourson	62 541	l'unité
Tigrou	62 542	

F + 3 ans **nouveau** *
LE MIROIR DES ÉMOTIONS P'tit Loup Un livre pour apprendre à reconnaître les émotions avec P'tit Loup et s'amuser à les mimer dans le miroir ! Livre de 14 pages. L: 29,5 cm - l: 24 cm. Réalisé en CARTON. Éditions AUZOU

62 226	l'unité	
--------	---------	--

G + 3 ans **nouveau**
JE PEUX LE FAIRE ! Faire ses lacets, réciter sa poésie, tenir sur un skate... Charlie a plein de défis à relever ! Mais depuis quelques jours, il rate tout ce qu'il fait. Selon sa maman, il a perdu confiance en lui. Déterminé, le petit garçon accompagné de son doudou Rémi, part à la recherche de sa confiance en lui ! Livre de 32 pages. L: 29,5 - l: 25 cm. Éditions GRÜND

62 227	l'unité	
--------	---------	--

H + 3 ans
4 HISTOIRES POUR GÉRER LES ÉMOTIONS DE PETIT CHAT Quatre histoires, avec des petits exercices de sophrologie, pour gérer les Petits Chats furtifs, égoïstes, amoureux ou agités ! Les émotions sont abordées avec humour et fantaisie sous le crayon de Fabien Ökto Lambert. L'auteure est sophrologue, elle peut aider l'enfant à comprendre puis gérer ses émotions avec des petits conseils et des solutions toutes simples à appliquer. Livre de 120 pages. L: 23 cm - l: 23 cm. Éditions LANGUE AU CHAT

59 979	l'unité	
--------	---------	--

I + 3 ans *
LIVRE LES ÉMOTIONS Une émotion c'est quoi ? Sous forme de documentaire, ce livre explique avec des mots simples chacune des émotions principales. Livre de 28 pages. L: 21 cm - l: 20 cm. Réalisé en PAPIER plastifié. Éditions LAROUSSE

56 326	l'unité	
--------	---------	--

J + 3 ans
LE LIVRE DE MES ÉMOTIONS Comment te sens-tu aujourd'hui ? Voici une jolie histoire pleine de tendresse et de poésie sur les émotions que ressentent les enfants tout au long de la semaine. Un bel album avec des flaps et animations pour apprendre à maîtriser ses émotions, créé par une auteure sophrologue. Livre de 32 pages. L: 29,5 cm - l: 25 cm. Éditions GRÜND

55 709	l'unité	
--------	---------	--

K + 3 ans
LE LIVRE DE MES ÉMOTIONS Livre de 20 pages L: 19,5 cm - l: 17,5 cm. Éditions GRÜND

La joie	60 295	l'unité
La jalousie	60 296	
La peur	60 206	
La tristesse	62 539	

MAXI LOT LE LIVRE DES ÉMOTIONS
 63 589
 les 5
 -



E

F

G

H

I

J

K

LIVRES

* > Attention ! Interdit aux moins de 36 mois, petites pièces, risque d'étouffement.



A



Collection de contes à prix très doux !



B

Spécial collectivités ! Premières histoires



Retrouvez tous nos titres à l'unité sur notre **site internet**

Il était une fois... les grands classiques de notre enfance, des contes, des histoires ou des légendes.



C



D

A + 3 ans

MAXI LOT 1 COLLECTION MINI-CONTES CLASSIQUES Composé de : 10 titres : "La soupe au caillou", "Le chat botté", "Le vilain petit canard", "La princesse au petit pois", "Boucle d'Or et les 3 ours", "Le loup et les sept chevreux", "La chèvre de M. Seguin", "Poucette", "Le petit poucet" et "Les trois petits cochons". Livres de 12 pages. L: 24 cm - l: 20 cm. Éditions LITO

59 052

les 10

B + 3 ans

MAXI LOT 2 COLLECTION MINI-CONTES CLASSIQUES Composé de : 10 titres : "Le roi grenouille", "Le joueur de flûte de Hamelin", "La reine des neiges", "Pinocchio", "Le bal des douze princesses", "Peter pan", "Le petit bonhomme de pain d'épices", "Casse noisette", "Le sapin" et "Les fées". Livres de 12 pages. L: 24 cm - l: 20 cm. Éditions LITO

54 429

les 10

C + 3 ans

MAXI LOT 3 COLLECTION MINI-CONTES CLASSIQUES Composé de : 8 titres : "Aladin et la lampe merveilleuse", "Ali Baba et les 40 voleurs", "Le petit soldat de plomb", "Tom pouce", "La petite fille aux allumettes", "Baba Yaga", "Barbe-Bleue", "Robin des bois". Livres de 12 pages. L: 24 cm - l: 20 cm. Éditions LITO

59 053

les 8

D + 3 ans

MAXI LOT 4 COLLECTION MINI-CONTES CLASSIQUES Composé de : 8 titres : "Le petit Chaperon rouge", "Hänsel et Gretel", "Les musiciens de Brême", "Le vaillant petit tailleur", "Jack et le haricot magique", "Peau d'âne", "La petite sirène", "La petite poule rousse". Livres de 12 pages. L: 24 cm - l: 20 cm. Éditions LITO

59 055

les 8

E + 3 ans

MAXI LOT LES FABLES DE LA FONTAINE Composé de : 5 titres : "Le renard et la cigogne", "La grenouille qui voulait se faire aussi grosse que le bœuf", "Le lion et le rat", "La poule aux œufs d'or", "La laitière et le pot au lait". Livre de 12 pages. L: 24 cm - l: 20 cm. Éditions LITO

59 255

les 5



E



F



H



G



I



J



LIVRES

Une collection d'histoires tendres et drôles à raconter, à écouter, à offrir, pour partager de bons moments, exprimer ses émotions, imaginer, aimer lire et rêver...

F + 3 ans

MAXI LOT 1 COLLECTION LE LOUP Composé de : 4 titres : "Le loup qui voulait changer de couleur", "Le loup qui voulait être un super-héros", "Le loup qui découvrirait le pays des contes" et "Le loup qui cherchait une amoureuse". Livre de 32 pages. L: 21 cm - l: 21 cm. Éditions AUZOU

54 440

les 4

-

G + 3 ans

MAXI LOT 2 COLLECTION LE LOUP COLLECTION LE LOUP Composé de : 4 titres : "Le loup qui n'aimait pas lire", "Le loup qui voulait faire le tour du monde", "Le loup qui apprivoisait ses émotions" et "Le loup qui avait peur de son ombre". Livre de 32 pages. L: 21 cm - l: 21 cm. Éditions AUZOU

56 089

les 4

-

H + 3 ans

MAXI LOT 3 COLLECTION LE LOUP Composé de : 4 titres : "Le loup qui s'aimait beaucoup trop", "Le loup qui escaladait les montagnes", "Le loup qui fêtait son anniversaire" et "Le loup qui enquêtait au musée". Livre de 32 pages. L: 21 cm - l: 21 cm. Éditions AUZOU

60 735

les 4

-

Retrouvez le jeu du Loup page 601



I + 3 ans

nouveau

MAXI LOT 4 COLLECTION LE LOUP Composé de : 4 titres : "Le loup qui ne voulait plus marcher", "Le loup qui voulait être un artiste", "Le loup qui avait un nouvel ami", "Le loup qui avait la tête dans les étoiles". Livre de 32 pages. L: 21 cm - l: 21 cm. Éditions AUZOU

63 819

les 4

-

J + 3 ans

MAXI LOT COLLECTION MES P'TITS ALBUMS Composé de : 5 titres : "Malou et Maëlle, les jumelles coccinelles", "Pipo raconte n'importe quoi", "Sami le oustiti", "Scratch l'éléphant", "Simon et la petite souris". Livres de 32 pages. L: 21 cm - l: 21 cm. Éditions AUZOU

59 005

les 5

-



C



B

A



Camille,
Chef de produits
Livres chez Wesco

Parce que les moments de repos sont essentiels et parfois vécus comme une épreuve par les enfants, voici une sélection de livres bienveillants qui les rassureront et les aideront à s'y préparer.



D

E



F



G



Premières histoires Albums illustrés

A + 3 ans

FERME LES YEUX Parfois le petit tigre ne veut pas dormir. Alors sa maman lui parle du monde plein de rêves et des endroits magiques où il peut aller en fermant les yeux. Et à son réveil, c'est sûr, elle sera toujours là, près de lui. Un splendide album aux illustrations lumineuses qui aborde la peur du noir, le sommeil et les rêves. Livre de 36 pages. L: 25,9 cm - l: 25,9 cm. Éditions GALLIMARD

57 322

l'unité

B + 3 ans

YA UN LOUUUUHOOUU ! Dans la chambre d'une fillette endormie, un loup et un cauchemar se disputent. Le loup souhaite réveiller la petite fille et l'effrayer. Le cauchemar préfère la surprendre dans son sommeil. Qui des deux lui fera le plus peur ? Et si finalement le loup lui-même faisait d'affreux cauchemars ? Livre de 33 pages. L: 30 cm - l: 27,5 cm. Éditions SEUIL JEUNESSE

48 595

l'unité

C + 3 ans

nouveau

LE LAPIN NOIR Mais qui est ce grand lapin noir qui suit Petit Lapin partout ? Un album pour faire connaissance avec son ombre : une thématique originale et porteuse d'un bel imaginaire. Un album malicieux qui joue sur la complexité avec le lecteur en lui montrant ce que le petit lapin, lui, ne comprend pas encore. Livre de 38 pages. L: 23,5 cm - l: 19,5 cm. Éditions BAYARD JEUNESSE

62 586

l'unité

D + 5 ans

nouveau

CHUT, CHUT, CHUT ! Il était une fois une petite renarde très calme, qui aimait observer la forêt et imaginer de belles histoires. Tout l'inverse de ses amis qui aimait courir, jouer et crier. Mais lorsqu'un danger les guette, elle est la seule à s'en apercevoir... Une histoire pour être attentif aux autres et apprécier les temps calmes. Livre de 32 pages. L: 28 cm - l: 25,5 cm. Éditions BELIN

62 675

l'unité

E + 5 ans

nouveau

COURAGE PETIT LAPIN ! Martin est un petit lapin très sage qui aime tricoter, lire et boire du chocolat, bien à l'abri dans son terrier. Jamais il n'ose mettre le nez dehors, encore moins suivre son amie Rosie dans ses aventures ! Jusqu'au jour où il doit partir à sa recherche... Livre de 32 pages. L: 28 cm - l: 25,5 cm. Éditions BELIN

62 676

l'unité

F + 5 ans

LE GÉANT Qui a dit que les géants n'existaient pas ? Qui remonte l'horloge de la ville quand elle s'arrête ? Qui ramène les bateaux égarés au port ? Qui veille sur ceux qui se promènent en forêt ? C'est le Géant ! assure GrandPa. Mais Billy n'y croit pas... Livre de 40 pages. L: 31 cm - l: 22,5 cm. Éditions BELIN

58 154

l'unité

G + 5 ans

POUSSIÈRE D'ÉTOILE À côté de sa grande sœur qui réussit tout ce qu'elle entreprend, une petite fille cherche sa place et se confie à son grand-père. Elle rêve de briller, elle aussi, comme une étoile... Livre de 32 pages. L: 23,5 cm - l: 29,5 cm. Éditions GALLIMARD

57 323

l'unité



Préparez vos plus belles intonations pour lire cette histoire directement adressée au chat ! Effet hilarant garanti !

H + 3 ans

nouveau

BLEU Bleu vit au cœur de la forêt, tout en bas des arbres, là où le soleil ne se montre jamais. Il a oublié depuis longtemps comment voler, jouer et chanter. Mais un jour, Jaune arrive. Et petit à petit, le monde de Bleu se met à changer. Un album subtil et sensible pour aborder le désarroi dans lequel nous plonge la tristesse, et comme il est bon de la surpasser en acceptant cette main qu'on nous tend. Livre de 28 pages. L: 25 cm - l: 25 cm. Éditions DE LA MARTINIÈRE JEUNESSE

62 665

l'unité

I + 3 ans

DE QUELLE COULEUR SONT LES BISOUS ? Minimoni adore peindre ! Elle a déjà peint des fusées, des gorilles, des fleurs, et voilà qu'elle aimerait dessiner un bisou. Mais... de quelle couleur sont les bisous ? Livre de 24 pages. L: 22 cm - l: 30 cm. Éditions PÈRE FOUETTARD

55 488

l'unité

J + 3 ans

nouveau

CALAMITY CHAT ! Voici Calamity, le chat le plus adorable du monde. Regardez comme il est mignon, avec sa fourrure toute douce. Et tellement sage... N'est-ce pas, Calamity ? Préparez vos plus belles intonations pour lire à haute voix cette histoire joliment illustrée qui fera rire les enfants à coup sûr ! Livre de 32 pages. L: 27,5 cm - l: 27,5 cm. Éditions PÈRE CASTOR FLAMMARION

62 585

l'unité

K + 3 ans

nouveau

MOUSSE C'est le matin que Mousse attendait. Caché dans sa grotte, il regarde à gauche, puis à droite, et pour la première fois, sort voir le monde. Au cours d'un périple mouvementé, il zigzaguera avec délicie, se cognera avec maladresse, se fera des amis, des ennemis, pour enfin rentrer chez lui, riche de nouvelles expériences et de belles amitiés. Livre de 32 pages. L: 26,5 cm - l: 21,5 cm. Éditions TALENTS HAUTS

62 573

l'unité

L + 4 ans

nouveau

LES COPAINS DE LA COLLINE Ben est le meilleur ami de Théo. Théo est le meilleur ami de Ben. Ils passent des heures à jouer tous les deux sur la colline. Mais, un jour, Sam les rejoint... Est-on toujours aussi copains quand on est trois ? Un livre tout-carton pour aborder tendrement la jalousie et l'amitié. Livre de 30 pages. L: 19,5 cm - l: 17,5 cm. Réalisé en CARTON. Éditions MILAN

62 682

l'unité

M + 3 ans

nouveau

GASTON GROGNON est un adorable chimpanzé pas comme les autres : il n'aime pas danser et peut se réveiller tout grognon. Heureusement, ses amis l'aident à décomplexer et l'acceptent tel qu'il est. Racontées avec humour, les histoires de Gaston prennent le contre-pied des goûts imposés ! Livre de 40 pages. L: 26,4 cm - l: 26 cm. Éditions CASTERMAN

GASTON GROGNON

62 307

GASTON GROGNON C'est la fête !

62 308

l'unité

MAXI LOT GASTON GROGNON

63 858

les 2

-

N + 3 ans

MA POULE RABOULE Dans cette histoire, la poule est accompagnée d'un papa poule. Ensemble, ils donnent naissance à une petite fille. Ces deux personnages introduisent deux sonorités : les rimes en "ille" et celles en "a". Un album drôle et poétique : les tout-petits auront plaisir à entendre l'histoire et faire rouler dans leur bouche cette ribambelle de mots. De quoi s'amuser à travailler leur prononciation... Livre de 48 pages. L: 26,5 cm - l: 20,5 cm. Éditions MILAN

59 986

l'unité

O + 3 ans

nouveau

CLIC ET CLOC Clic et Cloc sont les meilleurs amis du monde, ils ne se quittent jamais. Jusqu'au jour où Cloc disparaît. Paniqué, Clic part à sa recherche : sans Cloc, est-il toujours Clic ? Une histoire tendre en noir et blanc, où les personnages principaux apparaissent en couleurs vives. Livre de 32 pages. L: 26,5 cm - l: 18 cm. Éditions TALENTS HAUTS

62 583

l'unité

+ 3 ans

MAXI LOT COLLECTION VOLUMEN

Composé de : 4 titres : "Super cagoule", "Grande bouche", "Je veux voler", "Je suis un lion".

52 609

les 4

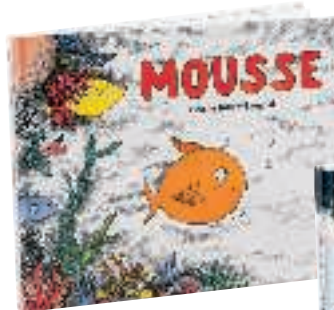

Un livre gai et dynamique sur les premiers pas et les expériences qui font grandir !

K

L

M



Un personnage attachant et 2 histoires hilarantes pour aborder le thème de la différence !



N



Des histoires aux sonorités marquées !

LIVRES



Sélection INCLUSION DYSLEXIE

Une collection de lecture spécialement conçue pour les enfants DYS avec 5 niveaux de lecture progressifs et des histoires de qualité, imaginées par les meilleurs auteurs de littérature jeunesse. Dans chaque ouvrage, des activités pédagogiques pour préparer sa lecture et vérifier la compréhension de l'histoire.

Des textes testés et lus par des enfants DYS dans des classes et chez des orthophonistes.



+ 6 ans

MAXI LOT MON PREMIER COLIBRI Composé de : 4 titres : "Un baleineau à sauver", "Alerte au Dévoretout", "Dix défis de Dino" et "Le secret des elfes". Livre de 36 pages. L: 19 cm - l: 15 cm. Éditions BELIN

63 587

les 4

nouveau



+ 6 ans

MAXI LOT COLLECTION COLIBRI L'AMI DES DYS Composé de : 9 titres : "Paco le rêveur"; "Victor l'inventeur", "Surprises en cuisine", "La compagnie Sirius", "Drôle de voisins", "La fée empotée", "Placido", "Greta l'ogresse" et "Brune". Livre de 36 pages. L: 19 cm - l: 15 cm. Éditions BELIN

63 588

les 9

nouveau



+ 5 ans

LA TRANSFORMATION DES ALPHAS

Composé de deux histoires, "A la poursuite des Alphas" et "Sauve qui peut", ce recueil donne une explication logique à la transformation des Alphas en lettres, qui vont devenir pour les enfants des Alphas transformés. Idéal pour appréhender les différents types d'écriture (minuscules scriptées et majuscules scriptées). Livre de 64 pages. L: 21,5 cm - l: 13,5 cm. Éditions RÉCRÉALIRE

62 664 l'unité

nouveau L'outil indispensable de la méthode de lecture LES ALPHAS !



A + 5 ans

MAXI LOT APPRENDRE À LIRE AVEC LES ALPHAS Début CP Composé de : 3 titres: "Une tarte inespérée", "Un ami fidèle", "Un chiot adorable". Livre de 36 pages. L: 19 cm - l: 14 cm. Éditions RÉCRÉALIRE

63 835

les 3

B + 5 ans

MAXI LOT APPRENDRE À LIRE AVEC LES ALPHAS Milieu CP Composé de : 3 titres: "La voiture a disparu", "La course à la mouche", "Un dessin étonnant". Livre de 36 pages. L: 19 cm - l: 14 cm. Éditions RÉCRÉALIRE

63 836

les 3

C + 5 ans

MAXI LOT APPRENDRE À LIRE AVEC LES ALPHAS Fin CP Composé de : 3 titres: "Fonds de tiroir", "Bulles gourmandes", "Un drôle de cadeau". Livre de 36 pages. L: 19 cm - l: 14 cm. Éditions RÉCRÉALIRE

63 837

les 3

➔ Retrouvez la méthode des Alphas pour découvrir le principe alphabétique page 674

Les prix des produits éditoriaux sont notés à titre indicatif. Les prix facturés par WESCO sont ceux pratiqués par les éditeurs, au jour de votre commande. Ces derniers se réservent le droit de supprimer un ouvrage en cours d'année. Pour vous assurer de leur disponibilité, vous pouvez vous référer à notre site internet :



COLLECTION BOUSSOLE L: 19 cm - l: 14,5 cm. Éditions BELIN

nouveau

l'unité

Mais... Mais...	62 625
Pierre et le loup	62 626
Merlin et les dragons	62 629
6 histoires pour rire	62 631
Ariane et le Minotaure	62 632
Histoire d'une mouette et du chat qui lui apprit à voler	62 637
20 poèmes au fil des saisons	61 439

Texte accompagné de nombreuses illustrations
Des notes en bas de page pour faciliter la lecture

Premières lectures en autonomie

Retrouvez tous les résumés et les livres à l'unité sur notre site internet

L'enfant est le héros !
Pour encourager la lecture par le jeu



+ 6 ans
AGATHABAGA LA SORCIÈRE Livre de 80 pages.
L: 29,7 cm - l: 23 cm. Éditions LITO

Tome 1	60 638
Tome 2	60 639



+ 4 ans
QUI EST LE COUPABLE ? Livre de 38 pages.
L: 24,5 cm - l: 21,5 cm. Éditions MILAN

À la cantine	61 152
À l'école	61 153



+ 3 ans **nouveau**
MAXI LOT COLLECTION L'HEURE DES HISTOIRES Composé de : 4 titres: "Fergus est furieux", "L'énorme crocodile", "Banquise blues", "La belle lisse poire du Prince de Motordu". Livre de 32 pages. L: 20,5 cm - l: 16 cm. Éditions GALLIMARD

63 852 les 4 -



+ 6 ans **nouveau**
MAXI LOT COLLECTION MARIUS LE CHAT Composé de : 6 titres: "Tome 1 - Drôle d'idée", "Tome 2 - Peur bleue", "Tome 3 - Roi du patinage", "Tome 4 - Citrouille géante", "Tome 5 - Conte pour les souris", "Tome 6 - Avion à plumes" Livre de 40 pages. L: 19 cm - l: 14,5 cm. Éditions CASTERMAN

63 851 les 6 -



MAXI LOT COLLECTION MILAN POUSSIN
49 204 les 4 -



MAXI LOT 2 COLLECTION MILAN BENJAMIN
52 659 les 3 -



MAXI LOT MES PREMIÈRES ENQUÊTES
63 585 les 3 -

L'enfant est le héros !



MAXI LOT DEVIENS LE HÉROS
63 586 les 2 -



MAXI LOT Face à Merlin l'enchanteur
30 470 les 4 -



MAXI LOT Le mystère de la cabane magique
30 467 les 4 -



Documentaires animés pour des apprentissages en surprise !

Documentaires

Retrouvez tous nos titres à l'unité sur notre **site internet**

A Dès la naissance **nouveau**

MAXI LOT DOCS ALBUMS Composé de : 4 titres : "Les oiseaux de mon jardin", "Les fruits de mon jardin", "Les insectes de mon jardin", "Les fleurs de mon jardin". Livre de 12 pages. L: 16 cm - l: 16 cm. Éditions PÈRE CASTOR FLAMMARION. Réalisé en CARTON.

63 833 les 4 -

B + 12 mois

MAXI LOT MES TOUT P'TITS DOCS Composé de : 4 titres : "La crèche", "Les habits", "Le doudou" et "Le pot". Livre de 24 pages. L: 17,5 cm - l: 17,5 cm. Éditions MILAN.

63 580 les 4 -

C + 18 mois **nouveau**

MAXI LOT DOCS ANIMÉS Composé de : 4 titres : "Je vais au dodo", "Je prends le bain", "Je vais sur le pot", "Je mange tout seul". Livre de 12 pages. L: 17,5 cm - l: 17,5 cm. Éditions MILAN. Réalisé en CARTON.

63 829 les 4 -

D + 2 ans

MAXI LOT MES TOUT PREMIERS DOCS Composé de : 5 titres : "Les émotions", "La nature", "La maison", "Le corps" et "La ferme". Livre de 22 pages. L: 17,5 cm - l: 16,5 cm. Éditions MILAN.

63 581 les 5 -

E + 3 ans

MAXI LOT COLLECTION LES DOCS EMBÔÎTÉS Composé de : 3 titres : "La mer", "Les animaux de la savane", "Les animaux de la ferme". Livre de 22 pages. L: 17 cm - l: 17 cm. Éditions SEUIL JEUNESSE. Réalisé en CARTON.

59 006 les 3 -

F + 3 ans

MAXI LOT MES P'TITS DOCS Composé de : 5 titres : "Chez le docteur", "Le handicap", "Le déménagement", "Le rhume" et "L'école maternelle". Livre de 28 pages. L: 19,5 cm - l: 19,8 cm. Éditions MILAN.

63 582 les 5 -

G + 4 ans

MAXI LOT MES P'TITS POURQUOI Composé de : 7 titres : "L'autisme", "La surdité", "Chez l'orthophoniste", "L'alimentation", "La peur", "Les enfants précoces" et "La politesse". Livre de 32 pages. L: 20 cm - l: 19,5 cm. Éditions MILAN.

63 583 les 7 -



H

Quand on comprend mieux, on grandit mieux !

H + 2 ans

MAXI LOT 1 COLLECTION DOLTO Composé de : 5 titres : "Ça fait mal la violence", "Respecte mon corps", "Vivre avec un handicap", "Harcelés harceleurs", "Les émotions et les sentiments". Livre de 28 pages. L: 20,5 cm - l: 17,5 cm. Éditions GALLIMARD.

59 267 les 5 -



H + 2 ans

MAXI LOT 2 COLLECTION DOLTO Composé de : 5 titres : "Si on parlait de la mort", "J'attends un petit frère ou une petite sœur", "Les parents se séparent", "Frères et sœurs", "Les écrans". Livre de 28 pages. L: 16,5 cm - l: 17,5 cm. Éditions GALLIMARD.

59 271 les 5 -



I + 3 ans

MAXI LOT IMAGIERS MES ANNÉES POURQUOI Composé de : 4 titres : "La Terre", "Les métiers", "Mes premiers mots d'anglais", "L'Atlas du monde". Livre de 96 pages. L: 24,5 cm - l: 20 cm. Éditions MILAN.

63 834 les 4 -



J + 3 ans

MAXI LOT LA PETITE ENCYCLOPEDIE Composé de : 4 titres : "La nature", "Le corps", "Les enfants du monde", "La vie des animaux". L: 21 cm - l: 23,2 cm. Éditions GALLIMARD.

61 723 les 4 -



K + 4 ans

MAXI LOT COLLECTION UNE VIE DE... Composé de : 3 titres : "Girafe", "Manchot" et "Dauphin". Livre de 30 pages. L: 26,5 cm - l: 19,5 cm. Éditions RICOCHET. Réalisé en CARTON.

63 584 les 3 -



L + 7 ans

MES P'TITES QUESTIONS Des documentaires qui font la part belle aux illustrations et abordent les questions telles que les enfants se les posent. Un support précieux pour discuter avec eux et répondre à leurs interrogations sur le monde. Livre de 32 pages. L: 22 cm - l: 21,5 cm. Éditions MILAN.

L'écologie	60 587
Le harcèlement	60 615



Livre de 80 pages
J + 6 pages transparentes



Des textes instructifs,
K courts et faciles à lire



L



Attention !
Interdit aux moins de 36 mois, petites pièces, risque d'étouffement.

Albums-documentaires



A + 2 ans **nouveau**

ABC Zoo Connaissez vous l'Âne nommé Antonin ? Barbara la Baleine ou encore Cyprien le Chien ? Au fil des pages, avec leur nom et leur prénom, les animaux font découvrir l'alphabet aux enfants ! À chaque double-page, un animal se rajoute au décor. La scène finale ressemble à un véritable cherche et trouve ! Livre de 64 pages. L: 32,8 cm - l: 30 cm. Éditions CASTERMAN

62 306 l'unité

B + 3 ans

PLIC PLOC BANQUISE Plic, ploc. Plic, ploc... Un petit manchot et un ours polaire doivent se rendre à l'évidence : la banquise fond ! Les voilà partis pour prévenir la baleine, le béluga, les otaries, le morse et tous les animaux de la banquise. Mais aucun d'eux n'a de solution... À moins que ? Livre de 32 pages. L: 23 cm - l: 21 cm. Éditions MeMo

60 617 l'unité

C + 3 ans

LES FILLES ET LES GARÇONS PEUVENT LE FAIRE AUSSI Le football, c'est pas pour les filles ! Les poupées, c'est pas pour les garçons ! Nous avons tous entendu ces phrases à l'école, à la maison ou à la télévision. Même si elles ont parfois été dites par des adultes, ce sont de fausses idées ! Car, fille ou garçon, TOUT est PERMIS ! Livre de 48 pages L: 26,5 cm - l: 22,5 cm. Éditions GRÜND

60 127 l'unité

D + 3 ans **nouveau**

FATOU DU MONDE L'une est née sur les glaces polaires, l'autre sur les terre brûlantes d'Afrique... Ces deux Fatou nous racontent comment la planète de leurs rêves d'enfants peut être la plus belle des terres de rencontres. Livre de 40 pages. L: 26 cm - l: 26 cm. Éditions RUE DU MONDE

62 311 l'unité

E + 3 ans

PETIT FESTIN DU MATIN DRIING ! C'est l'heure ! On se lève du bon pied avec l'ami petit-déjeuner ! Pour ceux qui aiment ET pour ceux qui vont aimer bien manger le matin : un petit bréviaire haut en couleurs tordant des nourritures matinales ! Livre de 28 pages. L: 22,5 cm - l: 22,5 cm. Éditions RICOCHET

58 205 l'unité

F + 3 ans

UN LIVRE Ce livre invite les enfants à découvrir les couleurs et à apprendre à compter de manière ludique et originale. Livre de 56 pages. L: 22 cm - l: 22 cm. Éditions BAYARD JEUNESSE

48 796 l'unité

G + 4 ans **nouveau**

LE PETIT CHAT QUI AVAIT PERDU SON A Le petit chat a perdu son A. Il vole alors celui du lapin, qui perd aussi son L en l'offrant à une hirondelle... Que va-t-il devenir ? Une histoire simple et drôle pour aborder le lien entre le son et les lettres. Livre de 32 pages. L: 18 cm - l: 18 cm. Éditions ÉVEIL ET DÉCOUVERTES

63 318 l'unité

H + 4 ans

COLLECTION J'AI LE DROIT... Cette collection rappelle aux jeunes lecteurs que tous les enfants du monde ont des droits, et qu'il est important de prendre conscience des inégalités et de notre environnement. Parce qu'ils sont les acteurs du monde de demain. Livre de 44 pages. L: 26,2 cm - l: 26,2 cm. Éditions RUE DU MONDE

D'être un enfant	58 189
De sauver ma planète	60 604

I + 6 ans

SIMONE DE BEAUVOIR Comment la petite Simone, dont le père disait qu'elle avait le cerveau d'un homme, est devenue une philosophe et féministe convaincue ? Ce livre retrace l'histoire de Simone de Beauvoir, dont les écrits sont mondialement reconnus et toujours d'actualité. Livre de 32 pages. L: 24,5 cm - l: 20 cm. Éditions AUZOU

60 586 l'unité

J + 7 ans

COLLECTION GRANDS PORTRAITS Découvrez dans cette collection des héros inconnus qui, guidés par leur courage et leur détermination, ont changé le cours de l'Histoire ! Livre de 48 pages. L: 16,2 cm - l: 16,2 cm. Éditions RUE DU MONDE

Malala	60 618
Wangari Maathai	60 606
Monsieur Chocolat	60 605

K + 2 ans

nouveau

8 PLANÈTES ET UN SOLEIL 8 planètes tournent autour du soleil ; Saturne et ses anneaux, Vénus qui a toujours chaud, la lente Neptune, Mars et ses tempêtes de poussière... Un tout-carton ludique pour découvrir les planètes de notre système solaire. Une thématique fascinante qui présente les planètes par ordre de proximité avec le soleil. Livre de 20 pages. L: 20,5 cm - l: 20,5 cm. Réalisé en CARTON. Éditions BAYARD JEUNESSE

62 679

l'unité



K Pour aborder le système solaire dès 2 ans !

L + 2 ans

nouveau

PETITE GRAINE Oh une graine ! Et si on la plantait ? Devine ce qui va se passer... Un texte pétillant et rythmé à partager avec les tout-petits, un album qui invite à prendre soin de la nature et à découvrir le cycle des saisons et de la vie. Livre de 32 pages. L: 24,5 cm - l: 24,5 cm. Éditions GALLIMARD

62 588

l'unité



L



M

M + 3 ans

COLLECTION QUEL EST CE... Dans cette collection, chaque chapitre se compose d'un gros plan sur la peau des fruits et légumes, d'une double-page au cœur de la chair, et d'un zoom arrière pour découvrir la plante entière. Sur chaque page, un trou laisse entrevoir ce qui suit. Livre de 68 pages. L: 23 cm - l: 20,5 cm. Éditions MeMo

Fruit ?

60 616

Légume ?

60 599

l'unité

N + 2 ans

MAXI LOT 2 COLLECTION ÉVEIL NATURE Composé de : 4 titres : "Le p'tit jardin", "La p'tite nuit", "La p'tite banquise" et "Les p'tites saisons". Livre de 28 pages. L: 19,5 cm - l: 19,5 cm. Éditions RICOCHET.

63 525 les 4



N



O + 4 ans

UNE NUIT Dans le jardin, à la nuit tombée, tout le monde ne s'endort pas, loin de là ! Si on prête attention, on peut observer un drôle de chassé-croisé : les animaux de jour rejoignent leurs abris... place à la vie nocturne ! Un superbe album haut en couleurs pour découvrir la vie des animaux nocturnes. Livre de 36 pages. L: 30 cm - l: 30 cm. Éditions RICOCHET

57 319

l'unité



O

P + 5 ans

SOUS MES PIEDS... Lombrics, fourmis, cloportes, taupes... de nombreuses petites bêtes vivent sous nos pieds. Quel est le rôle de chacune ? Comment participent-elles à l'enrichissement des sols ? Un album original au format généreux avec des planches d'illustrations esthétiques et d'une grande précision ! Livre de 38 pages. L: 30 cm - l: 30 cm. Éditions RICOCHET

58 203

l'unité



P

Q + 6 ans

JE JARDINE LES PIEDS SUR TERRE Un râteau, un arrosoir, une bêche... il ne faut pas grand-chose pour s'initier au plaisir de jardiner ! Mais qui dit jardiner, dit apprendre à connaître la Terre et comprendre le fonctionnement de la nature. Livre de 36 pages. L: 26 cm - l: 22,5 cm. Éditions RICOCHET

60 574

l'unité



Q

R + 6 ans

COLLECTION OHÉ LA SCIENCE ! Une collection qui plante les graines de la culture scientifique. Ces documentaires se racontent comme des histoires, et les illustrations éveilleront les lecteurs. Livre de 36 pages. L: 28 cm - l: 21,2 cm. Éditions RICOCHET

Splash la baleine et Hop le dauphin

58 221

Au pôle nord ou au pôle sud ?

58 219

Comme des marmottes

58 222

Bon appétit les animaux !

58 223

Planète verte

60 584

l'unité

R



MAXI LOT COLLECTION OHÉ LA SCIENCE

61 726

les 5



LIVRES

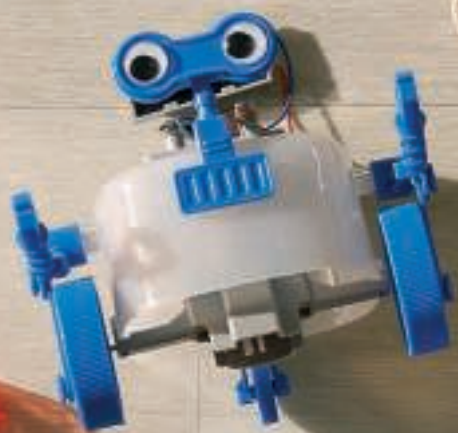
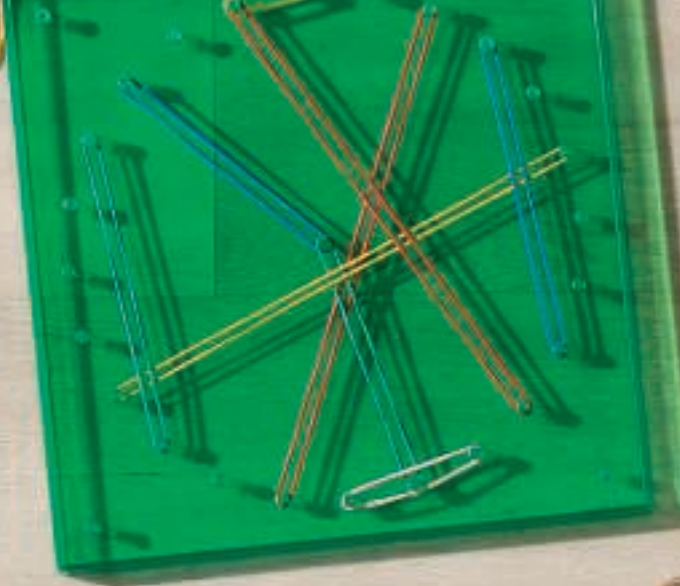



APPRENTISSAGES FONDAMENTAUX

- 654 DYS
- 656 BIEN-ÊTRE À L'ÉCOLE
- 663 LANGAGE
- 682 STEM - MATHÉMATIQUES
- 714 QUESTIONNER LE MONDE



commandez sur

Un site complet pensé pour vous faciliter la vie



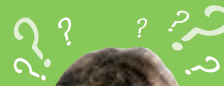

Détecter et accompagner les troubles DYS

Dyslexie, dysphasie, dyspraxie... des mots qui évoquent peu de chose pour une majorité d'entre nous... Des troubles invisibles au premier abord et souvent difficiles à diagnostiquer qui pourtant, sont durables.

Pour les enseignants et les professionnels exerçant auprès d'enfants, être vigilant pour dépister au plus tôt ces troubles et mettre en place un suivi personnalisé auprès de l'enfant est un véritable challenge éducatif !

Chaque enfant est unique et donc différent, chaque enfant évolue à son rythme mais plus la détection est précoce, meilleur sera l'accompagnement afin d'éviter d'importants retards dans les apprentissages. Dans certains cas, ces troubles sont globaux (dyspraxie : trouble de la coordination et de la planification des mouvements ; dysphasie : troubles du langage oral) mais d'autres concernent une fonction particulière (lecture, orthographe, calcul). Ces troubles sont reconnus comme un handicap par la loi du 11 février 2005 et sont pris en charge comme tel. Les enfants porteurs de ces troubles suivent une scolarité identique aux autres avec parfois l'aide d'une Aide de Vie Scolaire.

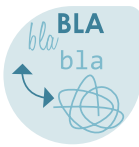

DYSPHASIE
Trouble structurel de l'apprentissage du langage qui peut agir sur l'expression, la compréhension ou bien les deux à la fois. Les discours sont peu structurés, le langage est difficile à comprendre et le vocabulaire manque.

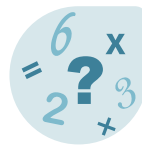

DYSCALCULIE
Trouble de l'apprentissage du calcul. L'enfant a une certaine difficulté à comprendre les mathématiques et la relation entre les chiffres.



DYSORTHOGRAPHE
Défaut durable d'assimilation des règles orthographiques. L'enfant écrit ce qu'il entend sans se souvenir de l'écriture d'un mot.



DYSPRAXIE
Trouble du développement moteur L'enfant a des difficultés visuo-spatiales. Lacer ses chaussures ou dessiner sont des activités compliquées.



DYSLEXIE
Trouble de l'acquisition du langage écrit. L'enfant a des difficultés à maîtriser la lecture, l'écriture et l'orthographe.



TROUBLE DU DÉFICIT DE L'ATTENTION
L'enfant a des difficultés à retenir son attention pendant un certain temps sur une seule chose, il se déconcentre rapidement et n'a plus conscience des règles et limites fixés par l'encadrant.



DYSGRAPHIE
Trouble de l'écriture L'enfant rencontre des problèmes de coordination de ses mouvements qui se traduisent par des lettres mal formées et une irrégularité d'espacement entre les mots.



DYSGRAPHIE
 + 3 ans
KIT MAITRISE DU GESTE
 62 114 l'ensemble

➔ page 670-673



DYSORTHOGRAPHE
 + 6 ans
DESSINE-MOI UN MOT
Les mots du CP/CE1/CE2
 55 852 l'unité

➔ page 676-679

DYSPHASIE
 + 3 ans
LOGO-BITS
Praxies bucco-faciales
 55 645 l'unité

➔ page 665



TROUBLE DU DÉFICIT DE L'ATTENTION
 Dès la naissance
FIDGET CUBES Oibo
 57 313 les 3

➔ page 656-657



Apprentissages assistés

QTRobot : LE ROBOT émotionnel ET LE GRAND AMI des enfants

Attractif et motivant : Les utilisateurs sont plus attentifs, plus concentrés et plus disposés à participer aux séances.

QTRobot (prononcé Cutie, mignon en anglais) est un **petit robot expressif humanoïde** et développé sur une base scientifique pour aider à enseigner de nouvelles compétences aux enfants aux **besoins éducatifs spécifiques**. Il les aide à développer des capacités cognitives, sociales, communicatives et émotionnelles.

QTRobot fonctionne comme un outil **pour les professionnels de l'autisme** et pour les éducateurs dans leurs séances avec les enfants. Il facilite le travail de l'éducateur tout en augmentant l'engagement et la collaboration des enfants, les gardant calmes et motivés. Il utilise des **méthodes pédagogiques interactives**, comme des jeux de rôles ou des histoires sociales pour enseigner et pratiquer de nouvelles compétences de manière amusante.

QTRobot est livré avec plusieurs programmes pédagogiques ciblant les **compétences sociales** et la **communication** pour les enfants d'âges différents. Les programmes sont conçus par des spécialistes de l'autisme suivant les méthodes de formations préconisées.

Infatigable et sans jugement :

Certains enfants ont besoins de plusieurs essais pour maîtriser une nouvelle compétence. Peu importe le nombre de répétition, QTRobot ne se fatigue pas et ne porte pas de jugement. Il répète sans cesse jusqu'à ce que les enfants maîtrisent la compétence.



Sélection INCLUSION

Troubles de l'attention /
hyperactivité (TDAH, TDA)/
Troubles du spectre
autistique

+ 2 ans

nouveau

ROBOT QTRobot Autism

Composé de : 1 robot, 2 tablettes et
2 chargeurs. Alimentation sur secteur.
H: 66 cm - l: 36 cm. Réalisé en
PLASTIQUE. Utilisation à l'intérieur.
Livraison sous 4 semaines. Livré monté.

63 464 l'unité

Virginie Salesses,
Cheffe de service à l'IME de Bressuire

QT est un robot qui permet de travailler avec les enfants sur les émotions et des activités simples de classification. Sa mise en place est simple et rapide. Le robot est attirant avec un bel aspect, les émotions sont claires, lisibles sur la tablette du visage. Les enfants ont beaucoup appréciés. Pour les éducateurs QT Robot est un très bon outil pour travailler les émotions. Avec QTRobot, l'attention de l'enfant est augmentée de 68,21% contre 41,28% avec un être humain.

Stimulation
cognitive

Stimulation
émotionnelle

Compétences
sociales

Évolutif selon
les progrès de
l'enfant

Interaction
triangulaire :
le robot accompagne
l'éducateur dans les
apprentissages.

Avec QTRobot, l'attention de l'enfant
est augmentée de 68,21%
contre 41,28% avec un être humain.

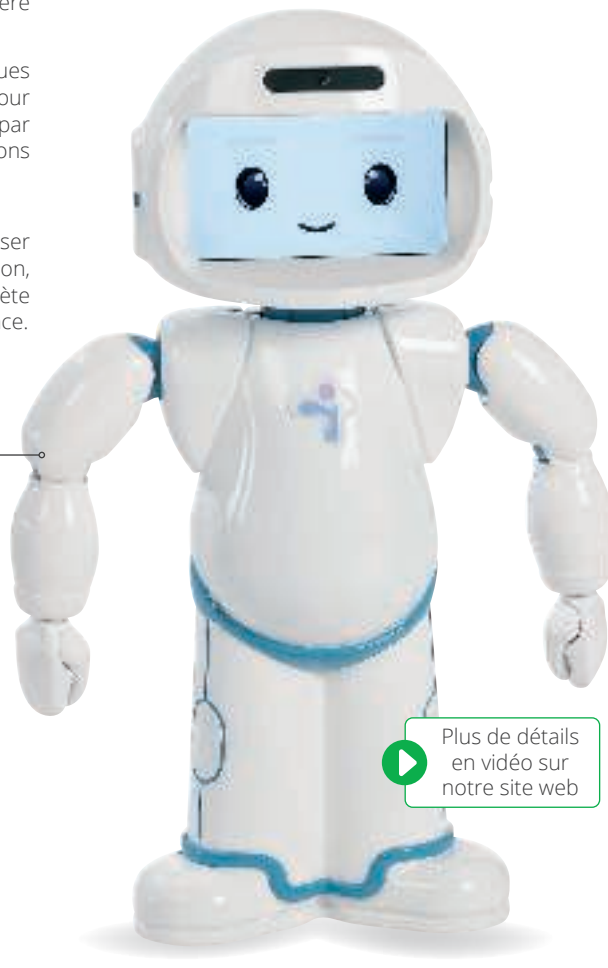

Plus de détails
en vidéo sur
notre site web

L'accompagnement au bien-être à l'école

Outils d'aide à la confiance en soi et à la concentration



Mélanie,
Chef de produits Matériel
d'Apprentissage chez Wesco

Parce que l'enfant a besoin d'accompagnement, de calme et d'écoute pour apprendre, l'école se doit d'être un lieu de vie où l'enfant s'épanouit et se sent en confiance pour mieux appréhender l'avenir. L'aider à rester concentré, identifier ses points forts et les mettre en valeur, favoriser l'empathie, lui donner confiance en lui pour l'aider dans ses difficultés, l'aider à gérer ses émotions, l'aider à organiser son temps pour devenir autonome, apprendre à vivre avec les autres... sont autant d'actions possibles grâce à notre sélection de produits favorisant les apprentissages.



3 à 7 ans

nouveau

Cycles 2 et 3 *

LA ROULETTE DE L'ESTIME DE SOI Atelier de 2 à 24 enfants. Découvrez les aptitudes et les forces de chacun en jouant en groupe ! L'objectif de cette roulette est de promouvoir l'estime de soi en créant un climat de sécurité dans le groupe. Chaque enfant valorise l'autre par des compliments et accroît la perception de soi de manière dynamique, amusante, positive et enrichissante. Composé de : 24 Jetons, 24 bulles, 3 roues et 12 feutres effaçables. Roue : Ø 18 cm. Bulle : L: 10 cm - l: 8 cm. Jeton : Ø 3 cm. Réalisé en CARTON. Livré dans une boîte de rangement.

62 233

le jeu

+ 3 ans

nouveau

JE PEUX LE FAIRE ! Faire ses lacets, réciter sa poésie, tenir sur un skate... Charlie a plein de défis à relever ! Mais depuis quelques jours, il rate tout ce qu'il fait. Selon sa maman, il a perdu confiance en lui. Déterminé, le petit garçon accompagné de son doudou Rémi, part à la recherche de sa confiance en lui ! Livre de 32 pages. L: 29,5 cm - l: 25 cm. Éditions GRÜND

62 227

l'unité



COUSSIN ERGONOMIQUE
Ø 35 cm.

32 099

l'unité



+ d'infos
sur notre site

➔ Retrouvez nos produits dédiés à
la classe flexible page 74-81



+ 3 ans
ÉLASTIQUES de pied
L: 2,40 m - l: 2,5 cm.

32 369

les 2



nouveau

3 à 7 ans

BALANCIER DE TABLE Mini Swnx
Ø 21 cm.

60 080

l'unité



nouveau

+ 5 ans

BALLON GYMSIÈGE Enfant
Ø 30 à 35 cm.

60 022

l'unité



+ 3 ans
COUSSIN DE STIMULATION Avec picots
Ø 33 cm - ép: 6 cm.

46 569

l'unité

LE DÉFI DES INTELLIGENCES MULTIPLES

Des défis amusants pour développer différents types d'intelligences et connaître les points forts de chacun.

 Le choix de L'EXPERT !



BLOG

Retrouvez nos articles sur notre blog <https://leblog.wesco.fr>



+ 5 ans

100 BONS POINTS Les animaux du monde Des images pour récompenser les enfants et découvrir des contenus pédagogiques en s'amusant. Béluga, lama, panthère des neiges, panda roux et bien d'autres à découvrir ! Pour récompenser les enfants et acquérir des connaissances en s'amusant ! ASSORTIMENT de 20 illustrations en 5 exemplaires. L: 7,5 cm - l: 5,5 cm.

62 791

les 100

nouveau



+ 5 ans

Cycle 2

LE DÉFI DES INTELLIGENCES MULTIPLES Atelier de 2 à 5 joueurs. Ce jeu inspiré de la Théorie des Intelligences multiples de Howard Gardner permet de travailler les huit intelligences proposées dans son modèle, et de connaître celles qui prédominent en chacun d'entre nous. Le but étant de réaliser un défi pour chaque intelligence et de compléter le puzzle octogonal des huit intelligences. Les défis proposés sont variés : Langage (Inventer une histoire originale avec les éléments qui apparaissent sur la carte), Logique/mathématiques (Choisir une option pour continuer la série et raisonner la réponse), Repérage spatial (Quelle pièce s'emboîte dans la figure représentée ?), Questionner le monde (Trouver l'élément commun des fruits dessinés sur la carte), Émotion (Avec laquelle des deux images vous identifiez-vous le plus?), Relation avec les autres (Représenter et coordonner avec plusieurs joueurs la lettre, le numéro ou le signe que montre la carte), Musique (Chanter une chanson liée à l'image), Motricité (imiter la position du personnage et essayer de la garder pendant 5 secondes). Composé de : 64 cartes et 8 cartes puzzles pour marquer les points acquis. Carte L: 9,2 cm. Réalisé en CARTON.

55 657

l'ensemble

APPRENTISSAGES FONDAMENTAUX



Dès la naissance

page 35

FIDGET ANNEAUX Nigi, Nagi & Nogi
Ø 6,5 cm.

57 312

les 3



nouveau

+ 3 mois

page 42

CASQUE ANTI-BRUIT Muffy Bébé
L max : 14,2 cm - H: 8,6 cm.

63 457

l'unité



nouveau

+ 5 ans

page 42

CASQUE ANTI-BRUIT Muffy Enfant
L: 12 cm - H: 9 cm.

62 218

l'unité

+ 3 ans



COUVERTURE SENSORIELLE LESTÉE
Coloris au choix : GRIS/BLEU (152) - BLEU/VERT (026) - GRIS/BLANC (179).

3 kg
L: 100 cm - l: 90 cm.

57 410

l'unité

4 kg

L: 150 cm - l: 100 cm.

57 564

l'unité

5 kg

L: 200 cm - l: 150 cm.

57 563

l'unité

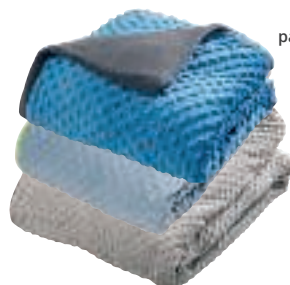

page 43



+ 3 ans

page 43

BRACELETS LESTÉS
200 g
Ø 7 cm.

57 469

les 2

500 g

Ø 9 cm.

57 471

les 2



Attention !
Interdit aux moins de 36 mois, petites pièces, risque d'étouffement.



Poche pour insérer un dessin, une photo, un mot...

Dès la naissance

COUSSIN MOO L: 30 cm - l: 30 cm. Réalisé en TISSUS VARIÉS. Lavage à 30 °C.

A Attrape colère	57 285	l'unité
B Retour au calme	57 286	l'unité
MAXI LOT COUSSIN MOO		59 319 les 2

Excellent support d'expression des émotions

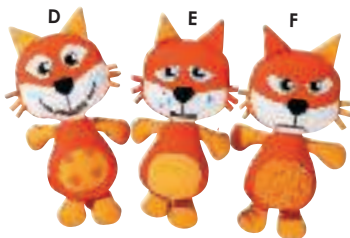

Dès la naissance

FAMILLE SWEETY RENARD Ces doudous sont d'excellents supports d'expression pouvant aider les tout-petits et les enfants porteurs de troubles autistiques (TSA) à reconnaître les émotions suivantes : la tristesse, la colère, et la joie. Réalisé en TISSU. Lavage à 30 °C.

C César le renard	H: 36 cm.	56 878	l'unité
D Mathieu le renardeau heureux	H: 29 cm.	56 879	
E Luis le renardeau triste	H: 29 cm.	56 881	
F Bert le renardeau en colère	H: 29 cm.	56 882	

FAMILLE SWEETY RENARD	53 058
Le papa et ses renardeaux	les 4



Dès la naissance

MAXI LOT DE POUPEES Sweetys Les expressions
8 poupées expressions et leurs vêtements (Zora, Mia, July, Sali, Malik, Tom, Habib et Noa).

63 895	l'ensemble	-
--------	------------	---



G



H



I

G + 18 mois

Cycle 1

LOTO DES ÉMOTIONS Ce jeu aide les tout-petits à reconnaître et à nommer les émotions. Il les sensibilise aux émotions des autres, au fait que celles-ci ont différentes causes et qu'une même situation peut générer plusieurs émotions. Composé de : 6 planches de jeu, 16 cartes, 1 plateau, 1 feuillet explicatif et les règles du jeu. Le plateau : L: 21 cm - l: 21 cm. Réalisé en CARTON.

58 685

l'ensemble

H 2 à 5 ans

Cycle 1

JEU MAGNÉTIQUE DES ÉMOTIONS Ce jeu des émotions offre 2 niveaux de jeux : reproduire simplement l'expression qui se trouve au dos de la carte ou tenter de deviner à quelle émotion correspond chaque situation. Grâce au miroir se trouvant au fond de la boîte, l'enfant s'entraîne à reproduire et identifier les différentes émotions. Composé de : 1 plateau, 27 aimants et 20 cartes de situation. 10 émotions à découvrir : joie, peur, tristesse, colère, gêne / timidité, amour, dégoût, rire, jalousie, surprise. Support : côté 21 cm. Réalisé en CARTON. Livré avec un guide pédagogique.

61 686

le jeu

I + 3 ans

Cycle 1

IMAGIER SÉQUENTIEL Les émotions Construit autour de 3 jeux éducatifs (identification, mémoire et jeu d'association) et de 8 émotions, ce mémo apprend l'enfant à nommer et reconnaître ses émotions, identifier leurs manifestations corporelles et découvrir quelques postures de sophrologie ludiques pour les canaliser. Composé de : 24 cartes et 1 livret avec les règles du jeu et 1 focus sur chaque émotion. Côté : 9 cm. Réalisé en CARTON.

56 324

l'ensemble



Retrouvez nos livres sur les
Émotions page 640-641



K



L



M

Gestion des émotions et développement des aptitudes sociales

J + 3 ans

Cycle 1 *

ROBOT des émotions Avec ses têtes interchangeables, ses bras et jambes amovibles, ce robot participe au développement du langage et des aptitudes motrices des enfants. Chaque tête possède une forme et une expression motrice différente, ce qui aide l'enfant à comprendre comment exprimer ses émotions. Composé de : 1 robot et 4 têtes interchangeables. l: 8 cm - H: 20 cm. Réalisé en BOIS.

55 588

l'unité

K + 2 ans

Cycle 1

ÉMOTICAPSULES Chaque émotion est représentée par une capsule. L'enfant vient mettre dans une capsule, par le biais d'un mot, d'une image, d'un objet, l'émotion du jour. Ces émoticapsules aident l'enfant à identifier, développer, gérer et exprimer ses émotions. Composé de : 5 émoticônes émotions et 10 images. Le plus petit : H: 8,5 cm - Ø 5,5 cm. Réalisé en PLASTIQUE.

55 615

l'ensemble

L + 3 ans

nouveau

Cycle 1 *

JEU DE LANGAGE Donne vie à tes émotions Les enfants doivent reconstituer les robots en faisant deviner des émotions, choisies par la roue, aux autres. Ludique et pédagogique, ce jeu aide les enfants à nommer, identifier et différencier les dix émotions de base qui guident notre comportement. Composé de : 40 cartes et 2 roues de jeu. Roue : Ø 18 cm. Carte : L: 10 cm - l: 5,5 cm. Réalisé en CARTON. Livré dans une boîte de rangement.

62 232

le jeu

M + 4 ans

Cycle 1 *

JEU DE COOPÉRATION Le monstre des couleurs Atelier de 2 à 5 joueurs. Le monstre des couleurs est désorienté : toutes ses émotions sont chamboulées ! Pour l'aider à les comprendre, les enfants expriment leurs émotions avec des exemples, puis collaborent pour retrouver le bocal correspondant. Durée moyenne d'une partie : 20 min. Composé de : 1 plateau de jeu, 1 pion Monstre des couleurs, 1 pion petite fille, 1 dé, 8 bocaux "émotions" et 5 jetons. Plateau : L: 52 cm - l: 30 cm. Réalisé en CARTON.

59 016

le jeu



Dès la naissance
KIT ÉMOTIONS
Ballons : Ø 23 cm.

58 621

l'ensemble



+ 18 mois
KIT LES ÉMOTIONS À PARTAGER

59 291

l'ensemble

Pour adulte
KIT ÉMOTIONS POUR L'ENSEIGNANT

59 292

l'ensemble



Attention !
Interdit aux moins de 36 mois, petites pièces, risque d'étouffement.



Sélection INCLUSION
La planification de la journée est bénéfique aux enfants. Pour faciliter son assimilation, elle peut être imagée.

Autonomie et organisation

Particulièrement adaptés dans le cadre d'une activité, les outils Time Timer aident à matérialiser le temps grâce à leur système de représentation visuelle. Silencieux, ils favorisent l'autonomie et la concentration de l'enfant. Les outils d'organisation Idéo permettent à l'enfant de planifier les activités de la journée et de créer une routine au quotidien et ainsi de mieux appréhender la journée à venir. Plus l'enfant devient autonome, plus il gagne en confiance.

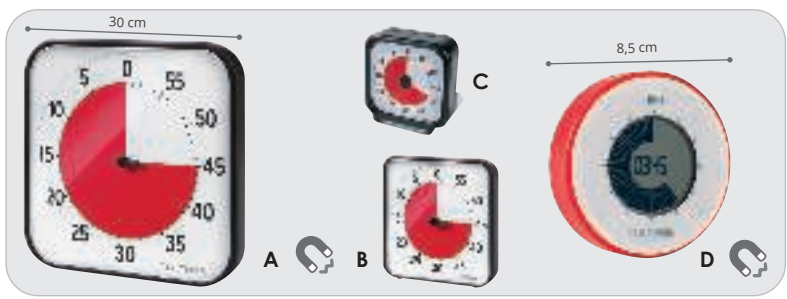

Leni CASSAGNETTES, Maîtresse E et blogueuse chez Maîtresseuh.

« Le Time Timer est un outil rassurant pour les enfants artistes (ou TED), dès 3 ans. En matérialisant le temps, il leur permet d'anticiper les changements d'activités ou de lieux qui sont souvent source de stress.



@

+ 3 ans
OUTILS D'ORGANISATION IDEO Pochette nomade
Pochette : L: 15,5 cm - l: 10,5 cm
- Pochette + cordon L: 58,5 cm.
56 198 l'ensemble

+ 6 ans
MONTRE TIME TIMER Enfant
Tour du poignet de 12 à 17,7 cm.
56 197 l'unité

- A** **Grand modèle avec alarme** Pour une utilisation en groupe. Côté : 30 cm.
23 486 l'unité
- B** **Modèle Médium avec support** Côté : 19 cm.
28 163 l'unité
- E** + 3 ans Cycle 1 à 3
OUTILS D'ORGANISATION IDEO Tableau de bord/Planning Composé de : 1 tableau de bord statique, 1 accroche porte double sens magnétique, 280 pictogrammes magnétiques et 1 feutre à encre effaçable à sec. Tableau de bord L: 28 cm - l: 21 cm. Réalisé en PLASTIQUE.
56 196 l'ensemble
- C** **Modèle de poche** Fourni avec un clapet de protection. L: 8 cm - l: 7,5 cm - ép: 3,2 cm.
28 162 l'unité
- D** **Twist magnétique** Temps de 90 minutes. Fonctionne avec 1 pile AAA (non fournie). Ø 8,5 cm - ép: 2,3 cm.
56 193 l'unité
- F** + 3 ans Cycle 1 à 3
OUTILS D'ORGANISATION IDEO Pictogrammes magnétiques Composé de : 1 accroche-porte magnétique, 70 pictogrammes et 1 marqueur à encre effaçable à sec. Accroche porte : L: 29 cm - l: 8,5 cm. Réalisé en PLASTIQUE.
56 195 l'ensemble

Chaque couleur correspond à une durée différente



+ 3 ans Cycle 1 à 3

GRANDS SABLERS Idéal pour organiser des activités limitées dans le temps. H: 16 cm - Ø max. 7 cm. Réalisé en PLASTIQUE et rempli de SABLE. Coloris DIVERS (171).

G Sablier env. 30 sec	47 626
H Sablier env. 1 min	47 622
I Sablier env. 2 min	47 625
J Sablier env. 3 min	47 623
K Sablier env. 4 min	47 624
L Sablier env. 5 min	47 627

MAXI LOT GRANDS SABLERS 47 668 les 6

+ 5 ans Cycle 1 Cycle 2 *

MINI SABLERS Grâce à ce petit format, les élèves pourront chacun travailler les notions du temps qui passe. H: 9 cm - Ø 2 cm. Réalisé en PLASTIQUE et remplis de SABLE.

M 1 min.	32 857
N 3 min.	33 950
O 5 min.	33 951

MAXI LOT MINI SABLERS 34 669 l'ensemble



+ 3 ans
CALENDRIER HORLOGE
Côté : 44 cm.
37 331 l'unité

P + 3 ans Cycle 1

MINUTEUR Tourner le bouton central pour régler la durée souhaitée. La couleur bleue permet de voir le temps restant. Arrivé à 0, la sonnerie se déclenche. Ce minuteur convient parfaitement pour acquérir la notion du temps de façon visuelle et auditive. Ø 16 cm. Réalisé en PLASTIQUE.

54 495 l'unité

Q + 3 ans Cycle 1

MINUTEUR COMPTE À REBOURS Le minuteur compte à rebours indique par des signaux visuels la durée restante pour remplir une tâche. Il est divisé en trois sections lumineuses, chacune d'elles représentant une fraction de la période de temps. Un signal sonore sera déclenché à chaque fois que la section change de couleur. Compte à rebours jusqu'à 24h. Fonctionne avec 4 piles AA (non fournies). L: 13,2 cm - l: 13,4 cm - H: 26,9 cm.

47 462 l'unité

R + 5 ans **nouveau** Cycle 2 *

COFFRET MAGNÉTIQUE Apprendre l'heure Un coffret original sous forme de livre qui se range facilement ! Le but du jeu est d'associer l'heure à la scène du quotidien indiquée sur la carte. Composé de : 1 horloge aimantée et 96 magnets. Horloge: L: 28 cm - l: 18 cm. Réalisé en CARTON magnétique.

63 064 l'ensemble

S + 3 ans Cycle 1 *

AGENDA À SUSPENDRE Une belle journée 68 magnets (jours, mois, météo, humeur) pour organiser son emploi du temps. Composé de : 1 agenda à suspendre et 68 magnets. L: 36 cm - l: 36 cm. Réalisé en CARTON.

44 706 l'unité

T + 3 ans Cycle 1 *

ÉDULUDO Ma semaine L'enfant vit dans l'instant présent et a des difficultés à retourner dans le passé ou à se projeter dans le futur. Ce tableau l'aide à se situer dans le temps à travers ses activités quotidiennes. Composé de : 1 panneau semaine, 66 magnets et 1 poster d'aide. L: 41 cm - l: 30 cm. Réalisé en CARTON.

55 556 l'unité

U + 3 ans Cycle 1 *

CALENDRIER AU FIL DU TEMPS Calendrier avec bandes auto agrippantes pour apprendre à organiser son temps. Composé de : 33 vignettes cartonnées. L: 58 cm - l: 45 cm. Réalisé en 70% POLYESTER et 30% COTON. Lavage à la main.

39 212 l'unité

* > Attention ! Interdit aux moins de 36 mois, petites pièces, risque d'étouffement.

Le savoir-vivre et la bienveillance à l'école



A + 3 ans Cycle 1
JEU D'OBSERVATION Les attitudes positives
 Ce jeu est un outil éducatif pour travailler avec les enfants sur les valeurs de l'affection, la santé et la sécurité. L'enfant signale avec la croix l'attitude inappropriée. Composé de : 12 cartes et 12 croix rouges. Cartes : Côté : 15 cm. Réalisé en CARTON.

55 654 le jeu

B + 7 ans Cycles 2 et 3 *
JEU DE SECOURISME À la rescousse Atelier de 2 à 6 joueurs. Pour gagner, il faudra compléter sa trousse de secours au plus vite tout en répondant à des questions et réaliser des actions sur les gestes qui sauvent. Durée moyenne d'une partie : 30 min. Composé de : 1 plateau de jeu, 18 cartes "mission", 6 cartes "trousse de secours", 86 cartes "quiz/actions", 6 pions, 24 jetons et 1 dé. Plateau : Côté : 52 cm. Réalisé en CARTON.

55 050 le jeu



+ 3 ans *
JEU D'ASSOCIATION Les bons comportements
 Côté : 9 cm.

55 651 le jeu



+ 4 ans *
JEU D'ASSOCIATION Éduquer contre le harcèlement scolaire
 Carte : L: 11,5 cm - l: 11,5 cm.

54 497 le jeu



+ 5 ans *
CARTES D'ASSOCIATION Les bonnes manières
 Côté : 9 cm.

31 994 le jeu



+ 5 ans
POSTER LA LAÏCITÉ
 L: 52 cm - l: 76 cm.

54 012 l'unité



+ 5 ans
POSTER LES DROITS DE L'HOMME
 L: 52 cm - l: 76 cm.

53 616 l'unité



+ 5 ans
POSTER RÈGLES DE SAVOIR VIVRE
 l: 52 cm - H: 76 cm.

59 118 l'unité



+ 6 ans
POSTER LA MARSEILLAISE
 l: 52 cm - H: 76 cm.

59 117 l'unité



+ 5 ans
POSTER LES PREMIERS SECOURS
 L: 52 cm - l: 76 cm.

54 010 l'unité

➔ Retrouvez notre sélection de livres sur la langue des signes p. 629

Communication non verbale



Mélanie, Chef de produits Matériel d'Apprentissage chez Wesco

De la communication non verbale à l'orthographe, l'apprentissage du langage est un long chemin qui demande accompagnement et encouragement. Acquérir des bonnes bases de lecture et d'écriture commence dès la naissance par le langage des signes, le vocabulaire, l'articulation, les livres, puis se prolonge à l'école par la phonologie, la syntaxe et la sémantique.

À Wesco, tous les outils sont sélectionnés pour que nos enfants deviennent des petits Baudelaire !

Stimuler le langage oral et l'écoute active par la communication non verbale.



+ 4 ans

Cycle 1 ✳

JEU DE LANGAGE Envoie ton message Un réel outil de communication coopératif à travers 3 jeux : "envoie ton message", "détecte l'intrus", "le message enchaîné". Cet outil est conçu pour aider les enfants à développer la communication, le vocabulaire, la logique et la structure des phrases. Les images juxtaposées facilitent le dialogue, elles sont réparties en 5 catégories identifiées par 5 couleurs : personne, verbe d'action, noms, adjectifs et adjectifs, divers. L'encadrant peut également personnaliser le jeu avec ses propres images. Composé de : 4 plateaux, 64 pièces, 1 livret et 105 photos. Plateau : 35 cm. Réalisé en PLASTIQUE.

57 477

le jeu

Des jeux pour sensibiliser à la langue des signes.



Sélection INCLUSION

L'intégralité du contenu est accessible aux malentendants en téléchargeant l'application "Signe Events".



+ 3 ans

nouveau

Cycle 1 Cycle 2 ✳

JEU La princesse et le monstre circonflexe Atelier de 2 à 5 joueurs. Un coffret amusant regroupant un jeu de 7 familles, un mémo et un loto pour apprendre à signer l'alphabet, les chiffres et les couleurs et ainsi communiquer différemment avec cette jolie langue. Durée moyenne d'une partie : 20 min. Composé de : 3 jeux (loto, mémo, 7 familles). Loto : 5 plateaux, 20 pions. Mémo : 52 cartes. Jeu de 7 familles : 49 cartes. Plateau loto : Côté : 15 cm. Réalisé en CARTON.

62 498

l'ensemble



+ 6 ans

nouveau

Cycles 2 et 3 ✳

JEU Iris et Pouce au pays des signes Atelier de 2 à 6 joueurs. Partir à la découverte de la langue des signes tout en s'amusant ! Au pays des signes de l'alphabet, l'objectif est de gagner un maximum de points en devinant le signe, le mime ou en répondant correctement aux questions mais, attention, le chemin est semé d'embûches... Durée moyenne d'une partie : 30 min. Composé de : 1 plateau, 220 cartes, 6 pions et 1 dé. Plateau : Côté : 40 cm. Réalisé en CARTON.

62 497

le jeu

Langage oral

Le souffle



+ 3 ans **nouveau** Cycle 1 
JEU LES AVENTURES DU SOUFFLE

Atelier Individuel ou à 2. Surmonter les obstacles, diriger la balle et atteindre l'objectif ! Deux scénarios amusants entraînant l'intensité, la puissance et la direction du souffle pour développer un schéma respiratoire correct. Composé de : 2 plateaux recto/verso, 8 morceaux de support, 12 obstacles, 8 boules de polystyrène, 4 élastiques et 1 notice de montage. Plateau : L: 29,5 cm - l: 20 cm. Boules : Ø 3 cm. Réalisé en CARTON. Livré à plat, à monter soi-même.
 62 231 l'ensemble



+ 3 ans 
JEU DE SOUFFLE
 L: 12 cm - l: 4 cm.

54 654

l'unité



+ 3 ans 
TUBE BULLES DE SAVON
 L: 11,5 cm - Ø 4 cm.

56 646

l'unité



+ 3 ans Cycle 1 
LES 4 JEUX DU SOUFFLE Quatre jeux amusants permettant d'exercer l'intensité, la puissance et la direction du souffle pour développer un modèle respiratoire correct. Composé de : 1 plateau, 2 planches et 8 balles. L: 33 cm - l: 25 cm - H: 6 cm. Réalisé en PLASTIQUE et en CARTON.

54 320

l'ensemble



+ 3 ans Cycle 1 Cycle 2
J'ARTICULE LES SONS Avez-vous déjà vu un cochon qui pêche une écharpe ? Une princesse assise sur une glace ? Dans J'article, on joue au memory, au jeu des paires ou au mistigri en retrouvant les phrases exactes pour gagner les cartes. Les règles ultrasimples permettent à l'enfant même très jeune de se concentrer sur sa production orale. Les phrases sont inattendues et les dessins les mettent en lumière. Une série de cartes permet de travailler les apocopes et les mots soulignés, qui sont optionnels, abordent les consonnes sourdes correspondantes au son cible. Composé de : 80 cartes. Carte L: 10,5 cm - l: 7 cm. Réalisé en PAPIER plastifié.

R,L,ILL,GN
 S,C,H,J,Z

55 858
 55 859

l'unité
 l'unité

Jeux de langage oral



+ 18 mois

LOTO DES PETITES PHRASES Conçu pour aider les enfants à réaliser leurs premières combinaisons de mots (ex. « le chat mange », « le garçon court »). En ayant la possibilité de combiner huit noms avec huit verbes de plusieurs façons, ils apprennent à composer des phrases. Composé de : 8 planches de jeu, 16 cartes, 1 plateau, 1 feuillet explicatif et les règles du jeu. Plateau : L: 21 cm - l: 21 cm. Réalisé en CARTON.

58 686

le jeu



+ 3 ans Cycle 1 
JEU DE LANGAGE Stationne tes voitures Atelier de 2 à 4 joueurs. Jeu conçu pour aider les enfants à exécuter correctement des consignes comprenant des notions spatiales comme "à côté de", "devant"... Les défis gradués leur permettent d'apprendre à leur rythme. À la fin chaque enfant obtient son permis de conduire. Durée moyenne d'une partie : 15 min. Composé de : 1 plateau en forme de puzzle de 6 pièces, 1 cahier du conducteur, 20 cartes, 10 pions, 1 tablette de permis de conduire et 1 feuillet explicatif. L: 21 cm - l: 18 cm. Réalisé en CARTON.

55 287

le jeu



+ 3 ans Cycle 1 
JEU DE LANGAGE Pourquoi les carottes ont-elles disparu ? Atelier de 2 à 4 joueurs. Ce jeu est conçu pour faciliter la compréhension des questions formulées avec le mot interrogatif « pourquoi ? ». Les cartes questions-réponses illustrées permettent aux enfants de valider eux-mêmes leurs réponses. C'est le début du raisonnement. Durée moyenne d'une partie : 15 min. Composé de : 7 pièces de plateau, 84 cartes, 4 pions, 1 dé et 1 feuillet explicatif. Pièce plateau de jeu : L: 18,5 cm - l: 14 cm. Réalisé en CARTON.

55 284

le jeu



+ 4 ans Cycle 1 
JEU DE LANGAGE Raisonne au parc Atelier de 2 à 4 joueurs. Ce jeu est conçu pour aider les enfants à apprendre à formuler des inférences. Des questions sur des situations couramment vécues au parc sont utilisées pour les aider à développer ce type de compréhension. Durée moyenne d'une partie : 15 min. Composé de : 1 plateau de jeu en forme de puzzle 9 pièces, 90 cartes-questions, 4 pions, 1 dé et 1 feuillet explicatif. 2 niveaux de difficulté. Pièce plateau de jeu : L: 18,5 cm - l: 14 cm. Réalisé en CARTON.

55 290

le jeu

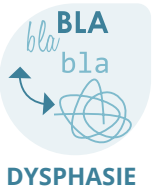

S'intègre dans la thérapie Myofonctionnelle (TMF).

+ 3 ans Cycle 1 Cycle 2 *
LOGO-BITS Praxies bucco-faciales Composé de : 72 cartes (66 cartes et 6 cartes guides), 2 feuilles adhésives et 1 pochette de rangement. Cartes : L: 11,6 cm - l: 8,3 cm. Livré dans une boîte de rangement.
 55 645 l'unité

La méthode des logo-bits

Créée par Paloma Gutierrez, orthophoniste experte en troubles du langage et de la communication, la méthode Logo-Bits est une méthode complète de travail pour le traitement des difficultés et pathologies liées au langage. Les différents coffrets proposés permettent d'encourager l'apprentissage de la lecture au travers de l'amélioration de la respiration, de la prononciation et de la déglutition.



Rééducation de la prononciation.

+ 5 ans Cycle 1 Cycle 2 *
LOGO-BITS Groupes consonantiques Composé de : 192 cartes (101 cartes groupes consonantiques, 84 cartes image recto/verso et 7 cartes guide) et 2 pochettes de rangement en plastique transparent. Cartes : L: 17,5 cm - l: 6,25 cm. Livré dans une boîte de rangement.
 55 659 l'unité

+ 5 ans Cycle 1 Cycle 2 *
LOGO-BITS De discrimination Composé de : 168 cartes (100 cartes bisyllabiques, 64 cartes image recto/verso et 4 cartes guides) et 3 pochettes de rangement en plastique transparent. Cartes : L: 10 cm - l: 8,3 cm. Livré dans une boîte de rangement.
 55 658 l'unité



+ 3 ans Cycle 1
JEU DE CARTES LES INFÉRENCES Grâce aux illustrations adéquates et élaborées pour les enfants en apprentissage, ces cartes encouragent les enfants à développer leur habileté à réaliser des inférences. Après avoir répondu à la question, l'enfant peut vérifier son habileté à inférer grâce à l'illustration au verso de la carte. Composé de : 48 cartes. L: 8,5 cm - l: 6 cm. Réalisé en PAPIER plastifié.

Problème et solution	55 267	le jeu
Les émotions	55 268	le jeu
But et prédiction	55 269	le jeu



+ 7 ans Cycle 2 *
JEU DE LANGAGE Top chrono Atelier de 2 à 4 joueurs. Ce jeu stimule au maximum les capacités d'attention, de compréhension et de mémoire tout en faisant appel à la vitesse d'exécution et à la flexibilité mentale. Par l'observation et les manipulations effectuées sur les mots, réguliers ou non, il contribue à constituer un lexique orthographique. Le travail effectué sur les logatomes développe quant à lui les capacités phonologiques. Durée moyenne d'une partie : de 5 à 20 min. Composé de : 1 plateau circuit, 4 voitures, 1 sablier, 30 cartes consignes, 22 cartes logatomes, bisyllabiques et trisyllabiques, 30 cartes mots réguliers et 30 cartes mots irréguliers. Plateau : L: 41 cm - l: 20 cm. Réalisé en CARTON.

57 968 le jeu



+ d'infos
sur notre site



+ 3 ans
**BUZZERS
ENREGISTREURS**
Ø 7,5 cm - H: 4 cm.

47 461

les 4



**PANNEAU DE PRÉSENTATION
pour meuble H: 51 cm**
L: 35 cm - H: 51 cm. Coloris au choix :
ORANGE (007) - BLEU CLAIR (057)
- VERT CLAIR (037).

59 429

l'unité



**PANNEAU DE PRÉSENTATION
pour meuble H: 51 cm**
L: 70 cm - H: 51 cm. Coloris au choix :
ORANGE (007) - BLEU CLAIR (057)
- VERT CLAIR (037).

59 430

l'unité



**PANNEAU DE PRÉSENTATION
pour meuble H: 81 cm**
L: 52 cm - H: 81 cm. Coloris au choix :
ORANGE (007) - BLEU CLAIR (057)
- VERT CLAIR (037).

59 431

l'unité



**PANNEAU DE PRÉSENTATION
pour meuble H: 81 cm**
L: 105 cm - H: 81 cm. Coloris au choix :
ORANGE (007) - BLEU CLAIR (057)
- VERT CLAIR (037).

59 432

l'unité

Langage oral

Imagiers



A



B



E



C



F



D



G

Les imagiers sont particulièrement recommandés par les orthophonistes pour solliciter les capacités de discrimination visuelle et de mémorisation. Ils encouragent les échanges oraux et enrichissent le vocabulaire.



+ 3 ans

IMAGIER L: 14,8 cm - l: 10,5 cm. Réalisé en CARTON plastifié. Livré dans une boîte de rangement.

Cycle 1

A LES OBJETS	45 cartes.	33 356	l'ensemble
B LES ACTIONS	45 cartes.	33 353	l'ensemble
C LE CORPS HUMAIN	35 cartes.	33 355	l'ensemble
D L'ALIMENTATION	70 cartes.	33 352	l'ensemble
E LES ÉMOTIONS	40 cartes.	29 712	l'ensemble
MAXI LOT Image et Langage		34 281	l'ensemble
F LES ERREURS	45 cartes.	33 354	l'ensemble
G LE REPÉRAGE SPATIAL	35 cartes.	29 713	l'ensemble

Imagiers séquentiels



H



I



J



K



L



M

Chaque carte est identifiée par un code couleur facilitant ainsi leur regroupement par histoire



N



O



P

APPRENTISSAGES FONDAMENTAUX

H + 3 ans Cycle 1 *

IMAGIER D'ASSOCIATION Vie quotidienne Observer, associer et apprendre la relation entre les images. Système d'auto-correction. Composé de : 68 cartes. Côté : 9 cm. Réalisé en CARTON. Livré dans une boîte de rangement.

55 647 le jeu

I + 3 ans Cycle 1 *

IMAGIER D'ASSOCIATION Les 5 sens Atelier de 1 à 6 joueurs. Lancez le dé et identifiez une fiche selon les différentes situations représentant les cinq sens dans la vie réelle, en fonction de cinq organes sensoriels apparaissant sur le dé. Durée moyenne d'une partie : 20 min. Composé de : 50 cartes et 1 dé. Côté : 9 cm. Réalisé en CARTON. Livré dans une boîte de rangement.

55 650 le jeu

J + 3 ans Cycle 1 *

IMAGIER LES ANIMAUX Ces photographies d'animaux peuvent être classées suivant différentes catégories : domestiques ou sauvages, l'habitat, l'alimentation, la façon de se reproduire, de se déplacer... Composé de : 50 cartes. L : 19,5 cm - l : 13,5 cm. Réalisé en CARTON plastifié. Livré dans une boîte de rangement.

20 912 le jeu

+ 3 ans Cycle 1 *

IMAGIER SÉQUENTIEL ZARO ET NITA Côté : 9 cm. Réalisé en CARTON. Livré dans une boîte de rangement en plastique.

K Histoire 1	9 histoires de 3 à 5 cartes.	02 718
L Histoire 2	7 histoires de 4 à 6 cartes.	02 701

l'ensemble

+ 3 ans Cycle 1 *

IMAGIER SÉQUENTIEL AUTOCORRECTIF ZARO ET NITA La production Le système d'autocorrection de ces cartes par repérage couleur aide l'enfant dès le plus jeune âge à créer des suites logiques et des histoires. Comment c'est fait le pain ? Et le miel ? Comment cultive-t-on une orange ?... Des questions auxquelles les élèves pourront répondre seuls après avoir reclassé les cartes dans l'ordre. Composé de : 5 séquences de 5 à 9 images. Côté : 9 cm. Réalisé en CARTON. Livré dans une boîte de rangement en plastique.

02 702 l'ensemble

+ 3 ans Cycle 1

IMAGIER SÉQUENTIEL Séquences très simples à 3 étapes qui permettent aux plus petits de s'initier dans la perception temporelle. Composé de : 20 cartes. Côté : 11,5 cm. Réalisé en CARTON. Livré dans une boîte de rangement.

N Grandir	54 314
O La nature	54 315
P La production	54 316

l'ensemble



**TROUBLES DE
L'ATTENTION /
HYPERACTIVITÉ
(TDAH, TDA)**

Comprendre et s'exprimer à l'oral

Théâtre Kamishibai

De tradition japonaise remontant au XII^{ème} siècle, le Kamishibai signifie littéralement : « théâtre de papier ». C'est une technique basée sur des images qui défilent dans un butai (théâtre en bois), à trois portes. Un kamishibai est composé d'un ensemble de planches cartonnées

numérotées, racontant une histoire. Chaque planche met en scène un épisode du récit, le recto pour l'illustration, le verso réservé au texte conté par le narrateur. Cette forme de représentation aide les enfants à se concentrer et à se plonger dans l'univers magique des contes.



*L'avis de
Caroline et Eva,
Chargée de
communication et
Commerciale*

*Avec le théâtre d'ombres chinoises,
inventez un scénario court, poétique,
laissant libre court à l'imaginaire.
Mettez la pièce dans le noir pour
apporter retour au calme,
concentration et repos physique et
psychique. Favorisez des
manipulations simples pour capter
plus facilement l'attention.
Petits et grands ne s'en lassent pas.
Vous inventerez des histoires à l'infini,
seul ou avec les compétences de toute
votre équipe.*

*Émerveillement,
imaginaire
et retour au calme*

+ 4 ans Cycle 1
THÉÂTRE D'OMBRES CHINOISES
Le théâtre d'ombres chinoises aide à la création de récit encourageant la créativité et l'imaginaire de chaque enfant. Grâce à son jeu de lumière et de transparence il favorise l'apaisement et la concentration. Composé de : 1 théâtre, 1 guirlande lumineuse, 30 baguettes et 28 silhouettes. L: 19,5 cm - l: 21,5 cm. Réalisé en CARTON.

55 633 l'ensemble



+ 3 ans
THÉÂTRE D'IMAGES KAMISHIBAI

Compatible avec les planches de taille suivantes : L: 42 cm - l: 30 cm (format A3) ou L: 54 cm - l: 32 cm. Dimensions du théâtre : L: 57,5 cm - l: 37 cm - ép: 6 cm. Réalisé en BOIS MASSIF. S'utilise avec notre sélection de contes. Livré sans conte. Coloris NATUREL (016).

58 974 l'unité



APPRENTISSAGES FONDAMENTAUX

Recto : illustration.
Verso : histoire de la scène suivante.

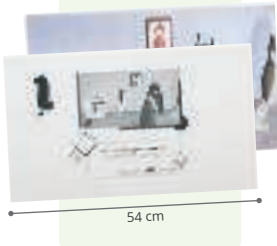

➔ Retrouvez nos livres *Loup* et *P'tit Loup* p.636 et p.643

+ 12 mois

CONTES KAMISHIBAI L: 54 cm - l: 32 cm. Réalisé en PAPIER plastifié. S'utilise avec le théâtre d'image Kamishibai.

Cycle 1 Cycle 2

P'tit Loup n'aime que les pâtes - P'tit Loup se brosse les dents	nouveau 18 planches.	63 867	l'unité
Le loup qui aimait les arbres	nouveau 15 planches.	63 865	l'unité
Le loup qui découvrait le pays des contes	nouveau 15 planches.	63 864	l'unité
P'tit Loup sauve la planète - P'tit Loup a un animal de compagnie	18 planches.	62 004	l'unité
Le loup qui avait un nouvel ami	15 planches.	60 827	l'unité
Le loup qui apprivoisait ses émotions	16 planches.	58 263	l'unité
Le loup qui voulait changer de couleurs	15 planches.	60 629	l'unité
Le loup qui voyageait dans le temps	14 planches.	60 631	l'unité
Le loup qui voulait faire le tour du monde	16 planches.	60 632	l'unité
Le loup qui avait la tête dans les étoiles	15 planches.	60 633	l'unité
Le loup qui escaladait les montagnes	nouveau 15 planches.	63 868	l'unité
Ticajou et sa famille de musiciens	nouveau 12 planches et 1 CD.	63 863	l'unité
Avant moi	15 planches.	60 825	l'unité
Une nuit	16 Planches.	60 630	l'unité
Ma première pochette des animaux	10 planches.	60 628	l'unité
Mes premiers mots à découvrir	18 planches	59 024	l'unité
Simon et la drôle d'invention	15 planches.	58 264	l'unité
Mon grand voyage	nouveau 15 planches.	63 866	l'unité



page 33
+ 3 ans

nouveau
Cycle 1 Cycle 2

GALETS SENSORIELS Formes géométriques

Grand cercle: Ø 7 cm - ép: 0,5 cm.

62 439 les 12



page 33
+ 3 ans

nouveau
Cycle 1 Cycle 2

GALETS SENSORIELS Formes diverses

Ø 7 cm - ép: 1 cm.

62 224 les 8



nouveau
+ 3 ans Cycle 1 Cycle 2
GALETS SENSORIELS
Les signes

Visuels et tactiles, ces galets sensoriels en relief et en retrait invitent les enfants à toucher ce matériau différent pour découvrir divers graphismes et approfondir leur vocabulaire en comparant ce qu'ils voient à ce qu'ils ressentent. Spirale: Ø 9 cm - ép: 1 cm. Réalisé en PIERRE et RÉSINE. Lavage : désinfection en surface. Utilisation à l'intérieur comme à l'extérieur. Livré avec un sac en tissu.

62 437 les 12



Mélanie,
Chef de produits
Matériel d'Apprentissage
chez Wesco

L'écriture est un moyen de communication universel, il est important de se l'approprier, de le maîtriser et d'y apporter la plus grande attention. Ces différents outils sont une aide et contribuent à atténuer les difficultés rencontrées lors de l'apprentissage de l'écriture.



DYSGRAPHIE

Langage écrit

Maîtrise du geste



+ 2 ans

Cycle 1

SETS DE PRÉ-ÉCRITURE Des supports pédagogiques pour s'initier aux premiers gestes d'écriture tout en s'amusant ! Par la manipulation, l'enfant découvre des tracés variés : ligne brisée, ligne courbe, les ponts envers et endroit... et se familiarise avec le geste de l'écriture. Côté : 29,5 cm. Réalisé en BOIS.

59 864

les 3



+ 3 ans

Cycle 1 Cycle 2

SET DE PRÉ-ÉCRITURE Inspiration Montessori L'enfant déplace le crayon en bois dans 4 tracés-guides pour développer ses capacités graphiques et se préparer ainsi aux premiers gestes de l'écriture. Composé de : 2 planches recto/verso et 4 stylets. Planche : L: 32,5 cm - l: 10 cm. Stylet : L: 7 cm. Réalisé en BOIS.

57 065

l'ensemble



+ 2 ans

MODÈLES DE PRÉ-ÉCRITURE
L: 17,5 cm - l: 7 cm.

54 650

les 4



+ 3 ans

Cycle 1 Cycle 2

SETS DE PRÉ-ÉCRITURE
L: 34 cm - l: 14 cm - H: 4 cm.

54 491

les 4



+ 3 ans

Cycle 1 Cycle 2

ARDOISE MAGIQUE
30 x 37 cm

33 849

l'unité
36 x 43 cm

33 850

l'unité



+ 3 ans Cycle 1 Cycle 2 *

TABLEAU SABLE Plateau multi-sensoriel pour développer la pré-écriture et la coordination œil-main grâce à la représentation créative de figures par le biais du toucher. Composé de : 1 plateau en bois, 1 tableau réversible pour craies et feutres effaçables, 3 craies, 1 feutre effaçable à sec et 1 sac de sable (500g). Réalisé en BOIS (plateau).

Format A4+ L: 30 cm - l: 22,8 cm.
55 646 l'ensemble

Format A2 L: 59 cm - l: 40 cm.
59 157 l'ensemble



+ 3 ans Cycle 1 *

MAG PAD TABLEAU MAGNÉTIQUE Utilisez la force magnétique pour créer des images, des graphiques et des lettres : les boules d'acier contenues dans le tableau apparaissent comme par magie en utilisant le stylet magnétique !

A 21 x 17 cm Composé de : 1 tableau magnétique, 1 crayon aimanté et 10 fiches modèles. L: 21 cm - l: 17 cm. Réalisé en PLASTIQUE.

56 509 l'unité

B 31 x 25 cm Composé de : 1 tableau magnétique, 1 crayon aimanté et 20 fiches modèles. Le stylo est attaché au tableau pour éviter qu'il ne se perde. L: 31 cm - l: 25 cm - ép: 1 cm. Réalisé en PLASTIQUE.

56 857 l'unité



+ 3 ans Cycle 1 Cycle 2 *

FICHES TACTILES DE PRÉ-ÉCRITURE Fiches tactiles de pré-écritures pour initier l'enfant aux premiers tracés d'écriture par le toucher. Réalisé en CARTON.

C Les lettres et signes Fiches tactiles de pré-écriture travaillant les lettres et les signes de ponctuation par le toucher. Inclut majuscules et minuscules et différencie, dans les deux cas, les voyelles des consonnes. Composé de : 34 cartes. L: 9 cm - l: 9 cm.

54 324 les 34

D Les numéros Fiches tactiles de pré-écriture pour travailler les numéros et différents tracés pour la pré-écriture par le toucher. Composé de : 23 cartes. L: 18,8 cm - l: 9 cm.

54 326 les 23



+ 3 ans Cycle 1 Cycle 2 *

MON GRAND COFFRET MONTESSORI Initiation à la lecture Ce coffret propose une entrée dans la lecture grâce à deux fondamentaux de la pédagogie Montessori : les lettres rugueuses et les cartes de nomenclature. Il comprend 3 types de cartes pour chaque lettre de l'alphabet et pour une série de graphèmes simples (on, in, oi, etc.) : une carte "muette" (image seule), une carte "mot" et une carte "image + mot". Composé de : 120 cartes de nomenclature, 26 lettres et 14 graphèmes rugueux. L: 14 cm - l: 10 cm. Réalisé en PAPIER cartonné et plastifié.

56 322 l'ensemble



+ 3 ans Cycle 1 Cycle 2 *

ARDOISES D'ÉCRITURE
L: 21,5 cm - l: 29,7 cm.

60 722 l'ensemble

* > Attention ! Interdit aux moins de 36 mois, petites pièces, risque d'étouffement.

nouveau
+ 3 ans

GALETS SENSORIELS

Visuels et tactiles, ces galets sensoriels en relief et en retrait invitent les enfants à toucher ce matériau différent pour découvrir divers graphismes et approfondir leur vocabulaire en comparant ce qu'ils voient à ce qu'ils ressentent.



Cycle 1 Cycle 2 Les chiffres

L: 11 cm - l: 9 cm. Réalisé en PIERRE et RÉSINE. Lavage : désinfection en surface. Utilisation à l'intérieur comme à l'extérieur. Livré avec un sac en tissu.

62 436 les 10

Cycle 1 Cycle 2 Les lettres majuscules

Lettre J: L: 11 cm - l: 8,5 cm. Réalisé en PIERRE et RÉSINE. Lavage : désinfection en surface. Utilisation à l'intérieur comme à l'extérieur.

62 438 les 26



+ 3 ans

Cycle 1 Cycle 2 *

MAG PAD TABLEAU MAGNÉTIQUE Utilisez la force magnétique ! Les boules d'acier contenues dans le tableau apparaissent comme par magie en utilisant le stylet magnétique ! Composé de : 1 tablette et 1 stylo aimanté. Chaque étape est notée avec une flèche et un numéro. Réalisé en PLASTIQUE.

Alphabet L: 29 cm - l: 23 cm - ép: 1 cm.

53 290

l'unité

Chiffres L: 31 cm - l: 25 cm.

63 022

l'unité

nouveau



DYSGRAPHIE



+ 3 ans

Cycle 1 Cycle 2 *

CHIFFRES PÉDAGOGIQUES MONTESSORI En touchant avec son doigt ou en passant le crayon dans les rainures, l'enfant suit les formes des chiffres et s'entraîne à maîtriser son geste. Une grande aide dans l'apprentissage de l'écriture ! Composé de : 10 chiffres, 5 symboles et 2 stylets. Plaque L: 10 cm - l: 7,5 cm. Réalisé en BOIS.

59 863

l'ensemble

Langage écrit

Maîtrise du geste



+ 3 ans

nouveau

Cycle 1 Cycle 2 *

J'APPRENDS A DESSINER L'ALPHABET MAGNÉTIQUE Grâce aux pièces magnétiques colorées et faciles à manipuler, l'enfant apprend à reproduire les lettres de l'alphabet présentes sur des fiches. Il se familiarise avec les formes et le sens d'écriture, il manipule, essaye, se trompe, réajuste... en toute autonomie. Un vrai plaisir d'apprendre à écrire ! Composé de : 3 tableaux, 39 magnets, 26 petites fiches couleur et 26 grandes fiches noir et blanc. Tableau : L: 29 cm - l: 22 cm. Réalisé en CARTON et PLASTIQUE.

62 468

l'ensemble



+ 2 ans

nouveau

MES CHIFFRES À TOUCHER MONTESSORI

L: 19,5 cm - l: 16 cm.

62 214

l'unité



+ 3 ans

Cycle 1 Cycle 2 *

LIVRE MON ABCD À TOUCHER MONTESSORI

Fermé L: 19,5 cm - l: 16 cm.

62 213

l'unité



+ 4 ans

Cycle 1 Cycle 2 *

LETTRES TACTILES

le M: l: 6,5 cm - H: 4 cm.

60 723

les 26



+ 4 ans

Cycle 1 Cycle 2 *

MON ATELIER D'ÉCRITURE

Support : L: 25 cm - l: 24 cm.

57 975

l'ensemble



+ 3 ans

Cycle 1 Cycle 2

LETTRES PÉDAGOGIQUES MONTESSORI En touchant avec son doigt ou en passant le crayon dans les rainures, l'enfant suit les formes des lettres et s'entraîne à maîtriser son geste. Une grande aide dans l'apprentissage de l'écriture ! Composé de : 26 planches de lettres alphabétiques et 1 crayon bois. Distinction chromatique des voyelles (bleu) et des consonnes (rose). Réalisé en MDF.

Cursives L: 15 à 25 cm - l: 15 cm.

Capitales L: 15 cm - l: 15 cm.

54 149

l'unité

58 498

l'unité

Pour initier à l'alphabet !



+ 3 ans

Cycle 1 Cycle 2

LETTRES À CONSTRUIRE Grâce aux fiches explicatives, l'enfant assemble les formes entre elles pour construire les lettres de l'alphabet. Composé de : 60 pièces et 13 fiches d'activités recto-verso. La pièce la plus longue: L: 25 cm - l: 3,7 cm. Réalisé en PLASTIQUE.

60 724

l'ensemble



+ 3 ans

nouveau

Cycle 1 Cycle 2 *

CARTES POUR APPRENDRE À ÉCRIRE Ce set est idéal pour se familiariser avec les lettres et s'initier à l'écriture. Au recto, les lettres rugueuses et s'initient à l'écriture. Au verso, une face effaçable à sec pré-imprimée pour s'entraîner à écrire les lettres. Composé de : 1 boîte de rangement, 28 cartes lettres, 1 crayon effaçable et 1 brosse. Carte : L: 21 cm - l: 21 cm. Réalisé en BOIS et CARTON. Livré dans une boîte de rangement.

62 423

l'ensemble

Pour une approche ludique de l'écriture !

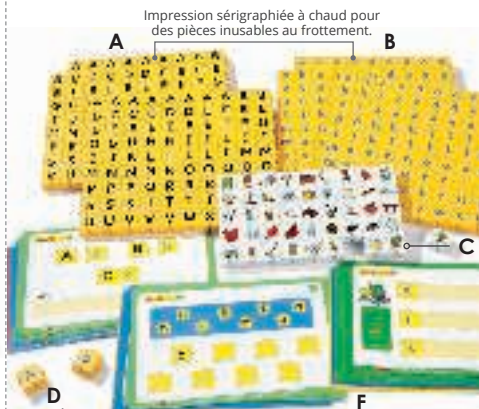

Impression sérigraphiée à chaud pour des pièces inusables au frottement.

D

+ 4 ans
Cycle 1

E

+ 3 ans
Cycle 1

F

+ 5 ans
Cycle 1 Cycle 2

+ 3 ans

LETTRES À IMBRIQUER Côté : 3 cm. Réalisé en PLASTIQUE. les 90

A Majuscules	55 969
B Minuscules	55 970

+ 3 ans

C IMAGES À IMBRIQUER L: 3 cm - l: 3 cm. Réalisé en PAPIER plastifié. les 45

55 971

FICHES PÉDAGOGIQUES Exercices pour découvrir et manipuler les lettres. Format A4 (L: 29,7 cm - l: 21 cm). Réalisé en PAPIER plastifié. les 20

D J'écris en majuscule et en minuscule	55 973
E Je découvre l'alphabet en majuscule	55 972
F J'écris et je lis mes premiers mots	55 974

MAXI LOT MORPHUN Lettres, images et fiches pédagogiques Composé de : 180 lettres majuscules, 180 lettres minuscules, 45 images et 60 fiches pédagogiques.

56 903 l'ensemble



+ 3 ans

Cycle 1 Cycle 2

LETTRES MAGNÉTIQUES Cursives minuscules

L: 5,8 cm - l: 1,6 cm.

56 517

les 180



+ 7 ans

Cycle 2

CHIFFRES ET LETTRES MAGNÉTIQUES

Lettre A : H: 3,2 cm.

57 544

les 95



➔ Retrouvez nos livres pour apprendre à lire avec les Alphas page 646



+ 4 ans Cycle 1 Cycle 2
LA MÉTHODE DES ALPHAS Les posters
 L: 42 cm - l: 29,7 cm. Réalisé en PAPIER plastifié.
 59 984 les 16



+ 4 ans Cycle 1 Cycle 2
POSTER ABÉCÉDAIRE EFFAÇABLE À SEC
 l: 50 cm - H: 70 cm.
 59 221 l'unité



+ 5 ans Cycle 1 Cycle 2
POSTER ABÉCÉDAIRE
 l: 52 cm - H: 76 cm.
 53 611 l'unité

Langage écrit



+ 4 ans Cycle 1 Cycle 2



DYSLEXIE DYSORTHOGRAPHIE

La méthode des alphas

Méthode reconnue par l'UNESCO

Cette méthode phonique réinvente le système alphabétique sous une forme ludique, affective et concrète en totale adéquation avec l'imaginaire des enfants. En matérialisant le lien son-lettre par des personnages ayant la forme et une raison d'émettre le son des lettres qu'ils représentent, la méthode des Alphas se distingue de toutes les méthodes existantes. Retrouvez encore plus de conseils et d'idées sur notre blog.



LA MÉTHODE DES ALPHAS Ardoise magnétique

À l'aide des magnets Alphas, l'enfant découvre le principe de l'alphabet, s'exerce aux premiers gestes de maîtrise graphique et écrit ses premiers mots. Composé de : 1 ardoise et 60 personnages Alphas. Ardoise : L: 28 cm - l: 35,5 cm. Réalisé en PLASTIQUE.

58 755 l'ensemble

pour l'enseignant

Cycle 1 Cycle 2

A LA MÉTHODE DES ALPHAS Guide du maître et fichier d'activités Composé de : 1 livre pédagogique (295 pages), 317 fiches d'activités et 1 classeur.

51 196

l'ensemble

Cycle 1 Cycle 2

B LA MÉTHODE DES ALPHAS Grand livre Composé de : 1 livre de 48 pages au format A3 (couverture cartonnée et reliure en spirales), le livret de l'histoire, le DVD du dessin-animé, le CD audio du conte et le poster géant des Alphas. L: 29,7 cm - l: 43,3 cm.

51 197

l'ensemble

C + 4 ans

Cycle 1 Cycle 2

LA MÉTHODE DES ALPHAS 60 figurines L: 26,5 cm - l: 21 cm - H: 6,4 cm. Réalisé en PLASTIQUE.

51 199

les 60

D + 4 ans

Cycle 1 Cycle 2

LA MÉTHODE DES ALPHAS Cartes Atelier de 1 à 4 enfants. Suivant la méthode des Alphas, ce support pédagogique de 154 cartes permet aux enfants de s'approprier les différents types d'écritures (lettres minuscules scriptes et cursives, lettres majuscules scriptes et cursives) tout en s'amusant. Composé de : 154 cartes et un livret d'activité. L: 8,9 cm - l: 6 cm.

51 195

le jeu

E + 5 ans

nouveau

Cycle 1 Cycle 2

LA TRANSFORMATION DES ALPHAS Composé de deux histoires, "À la poursuite des Alphas" et "Sauve qui peut", ce recueil donne une explication logique à la transformation des Alphas en lettres, qui vont devenir pour les enfants des Alphas transformés. Idéal pour appréhender les différents types d'écriture (minuscules scriptes et majuscules scriptes). Livre de 64 pages. L: 21,5 cm - l: 13,5 cm. Éditions RÉCRÉALIRE.

62 664

l'unité

F + 4 ans

Cycle 1 Cycle 2

LA MÉTHODE DES ALPHAS Le coffret Ce coffret, idéal pour débuter avec les alphas, a pour but de donner rapidement le déclic-lecture aux enfants. Tout au long du conte, l'enfant découvre les lettres représentées par des personnages qu'il retrouve sous forme de figurines et qu'il suit dans leurs aventures... Les figurines créent la relation entre les lettres et les sons qui leur correspondent. Composé de : 28 figurines, 1 livre du conte, 1 cahier d'activités, 1 CD du conte, 2 QR Code, 1 guide pédagogique et 1 poster des Alphas. La lettre "V": L: 3,5 cm - H: 7 cm. Réalisé en PLASTIQUE. Livré dans une boîte de rangement.

58 754

l'ensemble

G + 4 ans

Cycle 1 Cycle 2

LA MÉTHODE DES ALPHAS Le loto Ce jeu consolide la conscience phonémique. L'enfant complète le wagon avec les lettres alphas en tenant compte du son qu'il entend, le but étant de relier les sons (phonèmes) aux lettres (graphèmes). Composé de : 50 fiches illustrées, 70 cartons Alphas et 1 livret pédagogique. Fiche : L: 32 cm - l: 22 cm. Réalisé en PAPIER plastifié.

57 986

l'ensemble

H + 5 ans

nouveau

Cycle 1 Cycle 2

LA MÉTHODE DES ALPHAS Mon coffret des alphas transformés Coffret complet pour apprendre à lire ! Grâce à l'ouvrage La transformation des Alphas, l'enfant découvre les différents types d'écriture (lettres scriptes minuscules et majuscules) lui permettant ainsi de lire ses premiers textes constitués de lettres tels que nous les connaissons. Composé de : 1 livre, 86 cartes, 1 cahier d'activités, 1 guide pédagogique et 1 poster. Poster : L: 76 cm - l: 44 cm. Réalisé en CARTON et PAPIER plastifié.

62 412

l'ensemble



Cycle 1
Cycle 2

LA MÉTHODE DES ALPHAS

l'unité

Cahier de gommettes GS + 4 ans environ 1200 gommettes. 58 752
Cahier de gommettes CP + 6 ans environ 2000 gommettes. 58 753



+ 4 ans **nouveau** Cycle 1 Cycle 2 *

LA MÉTHODE DES ALPHAS Les stickers
Planche : L: 20 cm - l: 15 cm.

63 062

les 60



+ 4 ans

Cycle 1 Cycle 2

LA MÉTHODE DES ALPHAS 60 magnets
Composé de : 60 magnets. L: 10 cm. Réalisé en CAOUTCHOUC.

57 985

les 60

* > Attention ! Interdit aux moins de 36 mois, petites pièces, risque d'étouffement.



B



Développe la conscience phonologique.
Exerce la conscience syllabique.
Améliore la conscience phonémique.

A



nouveau

A 4 à 8 ans

Cycles 2 et 3

LA ROUE DE LA PRÉLECTURE Avec la roue de la pré-lecture, l'apprentissage de la lecture et de l'écriture devient un jeu d'enfant ! Progressif, ce jeu éducatif se base sur l'apprentissage par l'image et accompagne l'enfant dans toutes les étapes de son évolution. A l'aide de la roue et des 80 fiches illustrées d'images réalistes, l'enfant apprend à découper un mot en syllabe, identifier les phonèmes, épeler le mot représenté. Composé de : 1 grande roue réversible, 3 petites roues dont 1 réversible, 80 cartes, 10 jetons et 1 feutre effaçable. Petite roue : Ø 11,5 cm. Grande roue : Ø 17,3 cm. Pièces : Ø : 5 cm. Jeton : Ø 3 cm. Réalisé en CARTON. Livré dans une boîte de rangement.

63 055

le jeu

B + 3 ans

Cycle 1

MAGNÉTI'BOOK Alphabet Atelier individuel. Un coffret original sous forme de livre qui se range facilement ! Retrouvez tous les aimants nécessaires pour reproduire les modèles figurant sur la carte modèle, ou bien laissez libre court à votre imagination ! Composé de : 1 support boîte magnétique, 104 lettres magnétiques et 26 cartes illustrées magnétiques. Boîte : L: 26 cm - l: 19,5 cm - H: 4 cm - Carte modèle : Côté : 3 cm. Réalisé en CARTON magnétique. Livré dans une boîte de rangement.

44 707

le jeu

C + 5 ans

Cycle 2

JEU DE LANGAGE LA BOÎTE À MOTS Rébus Atelier de 2 joueurs et +. Un jeu original pour travailler la discrimination phonologique, le vocabulaire, l'évocation lexicale et la représentation symbolique. Nommez à haute voix chaque dessin-mot dans le sens de la lecture pour découvrir le mot caché derrière le rébus. Possibilité également de créer ses propres rébus. Durée moyenne d'une partie : 5 min. Composé de : 49 longues cartes-rébus, respectant 3 niveaux de progression et 57 petites cartes pour refaire ou créer soi-même des rébus. Carte : L: 18 cm - l: 6,3 cm. Réalisé en CARTON.

57 966

le jeu



C



+ 6 ans

DESSINE MOI UN MOT Dessine moi un mot a pour but d'aider l'enfant à se représenter mentalement l'orthographe d'un mot "difficile" par le biais du dessin. Sur la carte se trouve une phrase d'amorce et des questions sur le mot permettent de renforcer l'apprentissage. Mathilde Gosselin, auteur de ces cartes, propose de travailler sur des mots les plus fréquents rencontrés par les enfants au cours des classes de l'école primaire. Composé de : 44 cartes. L: 12,5 cm - l: 9 cm. Réalisé en PAPIER plastifié.

Les mots du CP/CE1/CE2
Les invariables
Les invariables 2

55 852
55 853
55 837

l'unité

Des dessins pour représenter les difficultés orthographiques à mémoriser.



Cycles 2 et 3



+ 2 ans

MES PREMIÈRES PHRASES
Pièces : L: 8,5 cm - l: 6 cm - ép: 0,2 cm.

Cycle 1

35 611

le jeu

Langage écrit

Lecture, compréhension et orthographe



DYSLEXIE



DYSPHASIE

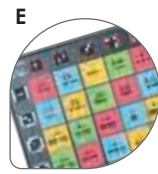
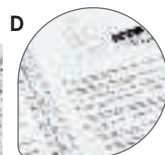

D + 6 ans

Cycle 2

LIVRE MINE DE RIEN, JE COMPRENS BIEN ! Mine de Rien je comprends bien a pour objectif de travailler la compréhension écrite, d'exercer l'évocation et la création d'images mentales, de travailler la double tâche : déchiffrement/compréhension, d'exercer la mémoire à court terme et la mémoire de travail, et bien sûr, amener au plaisir de lire... Chaque compétence linguistique est travaillée au travers d'un personnage avec une architecture très précise et ciblée. Pour chaque personnage, une dizaine de phrases incluant la caractéristique linguistique et uniquement celle-ci sont proposées. Les fiches sont photocopiables permettant ainsi de laisser une trace de la production et de mesurer le progrès de l'enfant. w3 niveaux de difficulté. L: 30 cm - l: 21,5 cm. Réalisé en PAPIER.

55 843

l'unité

E + 6 ans

Cycle 2

JEU DE LANGAGE ALIGNÉS, C'EST GAGNÉ ! Atelier de 2 joueurs. Un jeu pour travailler l'articulation, la lecture et l'orthographe. Chaque joueur possède 16 jetons. À tour de rôle, les joueurs lancent le double dé et placent leur pion sur la case indiquée après avoir lu ou écrit ce qui s'y trouve. Le premier qui réussit à aligner 3 pions remporte la partie. Chaque planche cible l'acquisition d'un son ou d'une confusion fréquente (les digrammes par exemple). Ce jeu aborde les compétences suivantes : - consonne + voyelle, les groupes consonantiques, les digrammes, les trigrammes, les graphies complexes, les sons en final de mot, les graphies contextuelles, les confusions visuelles, les confusions auditives. Durée moyenne d'une partie : 15 min. Composé de : 16 planches recto/verso, 16 jetons, 1 double dé, 2 crayons et 2 carnets. Plancher : Côté : 23 cm. Réalisé en CARTON. Livré dans une boîte de rangement.

55 860

le jeu

F + 6 ans

Cycle 2

JEU DE LANGAGE Tricolo Un jeu pour manipuler les syllabes simples. Les enfants développent leur esprit de décodage par l'assemblage. L'attention visuelle et la mémoire verbale à court terme sont également mobilisées. Chaque carte présente une suite de lettres dans laquelle les syllabes sont mises en relief grâce aux couleurs (syllabes simples, phonétiques et trisyllabique). Durée moyenne d'une partie : 20 min. Composé de : 54 cartes de mots et non-mots trisyllabiques, 54 cartes de mots trisyllabiques, 2 cartes clowns « Tricolo triste » et 2 cartes clowns « Tricolo content ». 2 joueurs et +. L: 8,3 cm - l: 5,4 cm. Réalisé en CARTON.

57 965

le jeu

+ 5 ans

Cycle 2

JEU DE CARTES GRAPHIES FOLIES Ce jeu de familles sur le thème des monstres permet d'améliorer la lecture et l'écriture de différentes graphies. Il travaille la voie d'assemblage (syllabique) avec des syllabes et des mots non fréquents et la voie d'adressage (globale) avec des mots fréquents. Composé de : 90 cartes. L: 8,7 cm - l: 6,2 cm. Réalisé en PAPIER plastifié.

le jeu

G « ail », « eil », « euil », « ouil » et « ill » 55 270

H « ain », « ian », « ein », « ien », « oin » et « ion » 55 271

I + 5 ans

Cycle 2

IMAGES ET MOTS Atelier de 1 à 6 enfants. Une collection de cartes photos et de cartes noms ou verbes correspondants pour organiser des exercices de tri, de classement, de vocabulaire, d'expression orale ou écrite. Il s'agit d'associer à chaque carte image, sa carte nom ou sa carte verbe. L'enseignant peut diriger l'activité mais peut aussi installer un atelier autonome : un système d'autocorrection par code couleur permet de valider ses associations de cartes, images et mots. Composé de : 108 cartes images et 108 cartes mots. Carte image : Côté : 7 cm - ép: 0,2 cm. Réalisé en CARTON. Livré dans une boîte de rangement.

Les verbes

20 909

le jeu

Les noms

20 911

le jeu



Autocorrection



Langage écrit

Lecture, compréhension et orthographe

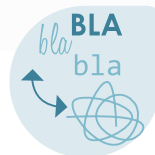

DYSLEXIE



DYSPHASIE

+ 8 ans

Cycles 2 et 3

JEU DE LANGAGE JE COMPRENDS TOUT Atelier de 2 joueurs. Le but du jeu est d'arriver à la case cible avant son adversaire soit en répondant à la question soit en réalisant le défi notés sur la carte. S'il réussit, il avance son pion du nombre noté sur la carte. Les cartes sont auto-correctives. Composé de : 40 cartes défis, 40 cartes questions, 1 sablier, 1 plateau et 2 pions. Plateau : L: 25 cm - l: 13,5 cm. Réalisé en CARTON (plateau), PAPIER plastifié (cartes) et BOIS (pions).



A Orthographe Savoir orthographier et épeler les mots cités.

58 681 l'unité

B Conjugaison Savoir conjuguer le verbe au temps demandé.

58 682 l'unité

C Vocabulaire Savoir trouver le mot de la même famille ou un synonyme.

58 683 l'unité

D + 7 ans Cycles 2 et 3 *

JEU DE LANGAGE LA BOÎTE À MOTS Expressions imagées Atelier de 2 joueurs et +. Travail autour du langage figuratif, de la compréhension, de la représentation. Le but est de trouver la signification d'une expression. Au recto se trouve une expression et au dos la signification. Ainsi, on peut aussi partir du sens et trouver l'expression métaphorique qui lui correspond. Durée moyenne d'une partie : 15 min. Composé de : 50 cartes d'expressions imagées (expressions idiomatiques) à 2 niveaux de difficulté. Carte : L: 18 cm - l: 6,3 cm. Réalisé en CARTON.

57 967 le jeu

E + 7 ans Cycles 2 et 3

JEU DE LANGAGE ORTHOGLISSE Atelier de 2 à 4 joueurs. Excellent outil pour apprendre l'orthographe grâce à des défis proposés (épeler un mot, l'écrire...). Il contient 450 mots de complexité différente (mots irréguliers, mots avec lettres muettes, mots d'origine anglophone, mots avec [aille] [ille] [ouille], mots avec [ain] [ein] [ien], mots avec [eau] [ot] et 3 niveaux de progression (débutant, moyen, avancé). Durée moyenne d'une partie : 20 min. Composé de : 1 plateau skatepark, 6 pions personnages, 2 dés, 75 cartes "mots", 24 cartes "accessoires", 5 cartes "aide mémorisation" et 3 cartes "cache". Plateau : L: 41 cm - l: 41 cm. Réalisé en CARTON.

57 969 le jeu

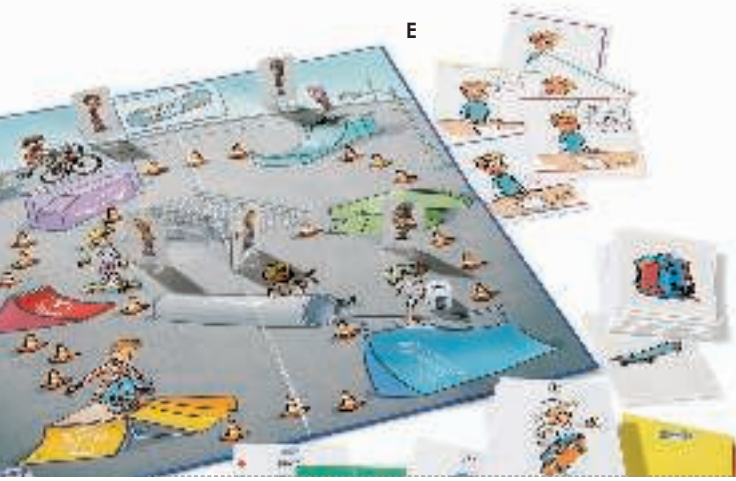

Cycles 2 et 3

JEU DE CARTES Jeu de cartes ludiques pour réviser les programmes étudiés à l'école. Support pédagogique idéal pour les enseignants ou les parents. Durée moyenne d'une partie : 15 min. Réalisé en CARTON. Livré dans une boîte de rangement.

+ 5 ans	SONODINGO Jeu de phonétique	50 992
+ 6 ans	MOTDINGO Jeu de vocabulaire et d'écriture	50 989
+ 6 ans	SYLLADINGO Jeu de syllabes	50 988
+ 7 ans	SYNODINGO	52 068
+ 7 ans	CONJUDINGO CE1	50 985
+ 7 ans	CONJUDINGO CE2	50 986
+ 6 ans	VOCADINGO	50 987
+ 9 ans	VOCADINGO CM1 CM2	52 066



+ 6 ans Cycles 2 et 3

POSTER CONJUGAISON EFFAÇABLE À SEC
l: 50 cm - H: 70 cm.

59 223 l'unité



F

Retrouvez toute la collection DYS page 646
Collection "Deviens le héros" page 647



G

F + 7 ans

Cycles 2 et 3

LIVRE HISTOIRES INTERACTIVES ORTHOGRAPHIQUES, TOME 1 Les « Histoires interactives orthographiques » est un matériel proposé par Françoise Clairet qui permet d'allier plaisir de lecture et travail de graphies complexes. En plaçant le lecteur au premier plan puisqu'il est le héros de l'histoire, en l'amenant à faire des choix, à passer des épreuves, gagnant ou perdant des points de vie, ce livre permet de soutenir l'effort de lecture et de placer l'aspect ludique au centre de l'activité. Les graphies sont travaillées isolément, pour faciliter l'imprégnation et ne pas entraîner de confusions, et différents exercices sont proposés : discrimination visuelle, auditive, mémorisation, mots croisés, écriture... Une dernière histoire propose de les travailler toutes simultanément. L: 20,5 cm - l: 14,5 cm. Réalisé en PAPIER.

55 849

l'unité

G + 6 ans

Cycle 2

JEU DE LANGAGE Cartador Atelier de 2 à 6 joueurs. Trouvez les objets perdus et stimulez vos capacités attentionnelles en vous amusant ! Ce jeu vise à travailler les capacités attentionnelles, la vitesse de traitement, à développer la mémoire de travail, la mémoire à long terme et l'inhibition. Piochez une des cartes consignes pour découvrir un défi : écoute attentive, lecture piégée et défi mémoire de travail. Durée moyenne d'une partie : 20 min. Composé de : 110 cartes consignes, 16 vignettes et 1 dé. Carte L: 8,7 cm - l: 6,3 cm. Réalisé en CARTON.

57 964

l'unité



H

H + 7 ans

Cycle 2

JEU DE CARTES DIEGO L'AVENTURIER DES MOTS Pour travailler le vocabulaire à l'oral et/ou à l'écrit en jouant ! Qui sera le premier à pouvoir écrire les noms des 5 doigts de la main ? Les synonymes du mot joli ? Le nombre de syllabes dans le mot prestidigitateur ? Avec Diego l'aventurier des mots il faut être le premier à récolter une pierre précieuse de chaque couleur en répondant à des questions avant la fin du sablier. Les thèmes abordés sont : la nature et l'univers, la vie quotidienne, les mots, le monde imaginaire et les êtres vivants. Composé de : 45 cartes Écrire, 45 cartes Dire, 18 cartes surprises, 28 jetons, 1 sablier de 60 secondes. Carte : L: 12 cm - l: 7 cm. Réalisé en PAPIER cartonné. Livré dans une boîte de rangement.

55 845

le jeu



I

I + 3 ans

Cycle 1 Cycle 2 *

JEU D'APPRENTISSAGE Initiation à la grammaire Cette méthode d'apprentissage, d'inspiration Montessori, est une initiation aux règles élémentaires de la grammaire fondée sur l'utilisation de symboles et sur la manipulation de formes permettant de constituer des phrases. Composé de : 10 symboles en 10 exemplaires chacun et 1 fiche explicative. Rond rouge : Ø 4,2 cm. Réalisé en BOIS.

57 971

l'ensemble



l'unité

LAROUSSE DES MATERNELLES
LAROUSSE DES DÉBUTANTS 6-8 ANS
LAROUSSE JUNIOR 7-11 ANS
LAROUSSE SUPER MAJOR 9-12 ANS

02 749
26 698
28 935
27 563



+ 6 ans

Cycles 2 et 3

FICHE MÉMO LA GRAMMAIRE ET LA CONJUGAISON
L: 20,5 cm - l: 26,5 cm.

53 605

l'unité



+ 8 ans
Cycles 2 et 3

nouveau
DOMINOS ANGLAIS

Atelier de 1 à 4 joueurs. Apprendre l'anglais de façon ludique, c'est plus facile ! Sous la forme d'un jeu de dominos, il suffit d'associer le mot correspondant à son image ! Composé de : 18 cartes avec un jeu au recto et au verso. L: 9 cm - l: 9 cm. Réalisé en CARTON.

A Aliments et animaux 63 053 l'ensemble

B École, corps et maison 63 054 l'ensemble



Découverte de l'anglais



+ 3 ans Cycles 2 et 3 *

MAGNÉTIBOOK Alphabet Anglais Composé de : 26 magnets illustrés et 104 magnets lettres. L: 25 cm - l: 18,5 cm - ép: 4 cm. Réalisé en CARTON. Livré dans une boîte de rangement.

55 444 l'ensemble



+ 5 ans Cycles 2 et 3

IMAGIERS MES ANNÉES POURQUOI Mes premiers mots d'anglais Livre de 144 pages. L: 24,5 cm - l: 20 cm. Éditions MILAN

60 293 l'unité



+ 5 ans Cycles 2 et 3

LIVRE/CD APPRENDRE L'ANGLAIS EN CHANTANT Composé de : 1 livre et 1 CD. L: 23 cm - l: 22,5 cm.

56 487 l'unité



+ 3 ans Cycles 2 et 3 *

DÉS DES ÉMOTIONS Ces dés encouragent l'enfant à exprimer ses émotions en anglais et à construire des phrases. 12 émotions et 12 sujets de discussion. Côté : 4 cm. Réalisé en MOUSSE.

56 671 les 4



+ 5 ans Cycles 2 et 3

POSTER MON PREMIER VOCABULAIRE ANGLAIS Support pédagogique grand format pour aborder et travailler la langue anglaise. L: 52 cm - l: 76 cm. Réalisé en PAPIER plastifié.

53 614 l'unité



+ 6 ans Cycles 2 et 3

FICHE MÉMO ANGLAIS Support pédagogique recto/verso pour aborder et travailler l'anglais. 1 face avec les verbes irréguliers et 1 face avec mon premier vocabulaire anglais. L: 20,5 cm - l: 26,5 cm. Réalisé en PAPIER plastifié.

54 007 l'unité



+ 5 ans
Cycle 2

POSTER ÉCRITURE ALPHABÉTIQUE

L: 76 cm - H: 52 cm.
Réalisé en PAPIER plastifié.
60 538 l'unité

+ 6 ans
Cycle 2

FRISE ALPHABET

Support grand format pour aborder et travailler l'alphabet et l'apprentissage de l'écriture. S'accroche facilement au tableau grâce aux 2 œillets et s'utilise avec des feutres effaçables à sec. Composé de : 3 panneaux pédagogiques. L: 120 cm - l: 80 cm. Réalisé en PAPIER plastifié.

53 621 l'ensemble

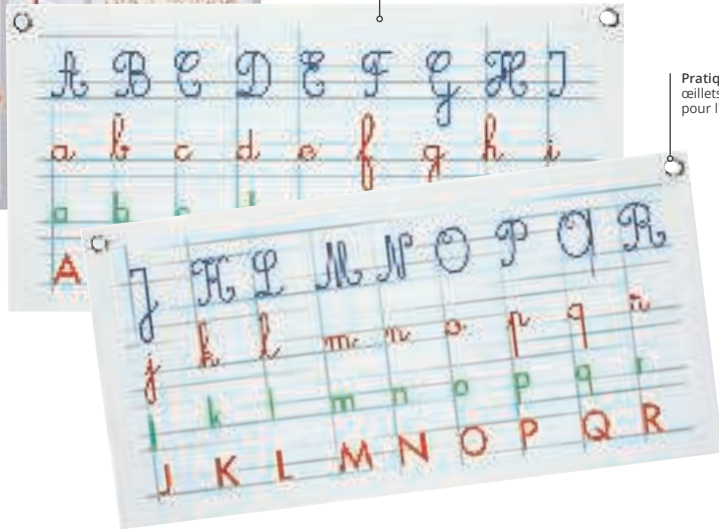

Pratique :
œillets métalliques
pour l'accroche

Supports d'écriture



PUPITRE TRANSPARENT L: 31 cm - l: 34,5 cm - H: 12 cm. Réalisé en PLASTIQUE. Coloris TRANSPARENT (101).

54 002

l'unité



+ 3 ans

GRAND PUPITRE INCLINÉ EN BOIS Stable Ergonomique L: 45 cm - l: 34,5 cm - H: 11 cm. Réalisé en BOIS. Muni d'une réglette de maintien pour soutenir un cahier ou une feuille.

61 533

l'unité

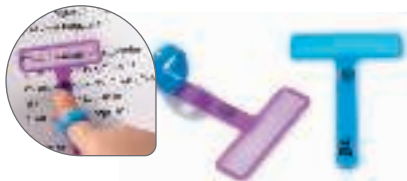

+ 3 ans

GUIDES DE LECTURE Ces guides de lecture aident les enfants à suivre le texte qu'ils lisent. L'œil se concentre sur le texte surligné pour faire abstraction du reste du texte. Composé de : 6 sachets de 4 surligneurs et 1 anneau. L: 7,5 cm - l: 5 cm. Réalisé en PLASTIQUE.

61 684

les 24



+ 3 ans

AIDE ÉCRITURE Guide doigts L: 3,5 cm - Ø 0,5 cm. Réalisé en CAOUTCHOUC.

57 582

les 5

➔ Retrouvez nos panneaux pédagogiques et nos ardoises page 812



+ 6 ans

Cycle 2

ARDOISE D'ÉCRITURE L: 26,5 cm - l: 21 cm. Réalisé en CARTON PLASTIFIÉ. Utilisation avec des feutres effaçables à sec.

l'unité

Lettres majuscules 53 626

Lettres minuscules 53 627

Lettres majuscules cursives 54 024

Chiffres 54 025

MAXI LOT ARDOISES D'ÉCRITURE 56 439 les 24

ZOOM sur LE STEM

Un apprentissage transversal !

Le STEM, c'est quoi concrètement ?

Acronyme anglophone de Science, Technologie, Ingénierie et Mathématiques, l'apprentissage STEM permet de découvrir 4 disciplines dans une seule et même approche : on parle de compétences transversales.

Découvrir plusieurs apprentissages en un montre à quel point ils peuvent être complémentaires, développant une passion pour l'ensemble plutôt qu'un seul. Il est essentiel pour les enfants en plus des connaissances, de savoir faire les choses par eux-mêmes et d'acquérir des compétences nécessaires à la vie de tous les jours : résoudre des problèmes, développer la pensée critique et créative. Ainsi, cette méthode encourage la curiosité, l'expérimentation collective et la confiance en soi en reliant des expériences faites en classe aux concepts du monde réel.

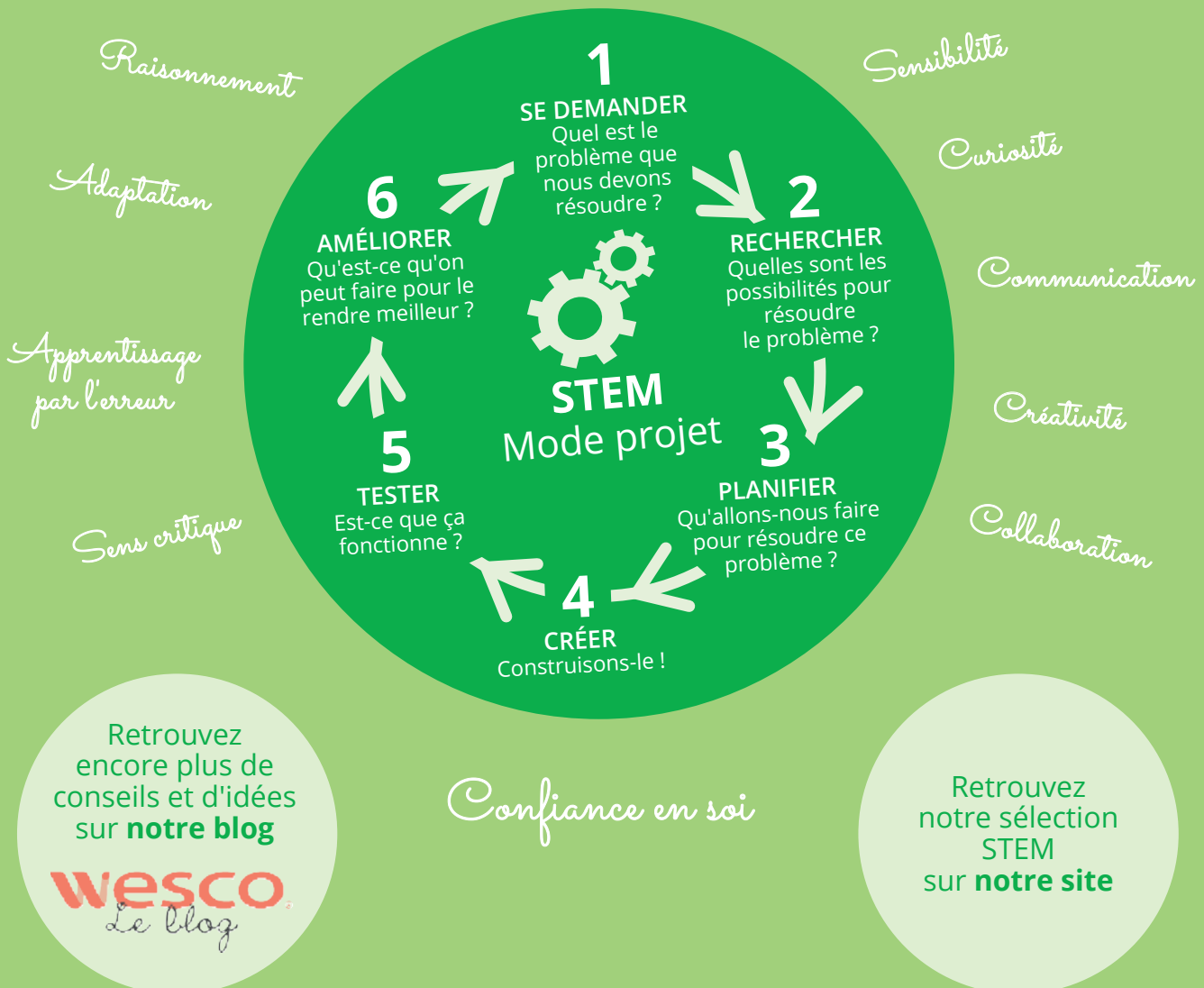



Créer des
parcours et
**observer la
relation de
cause à effet**

page 532 à 535

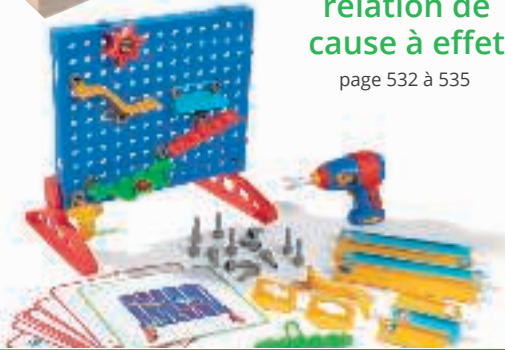

Expérimenter et comprendre
**les réactions
chimiques**

page 691



Découvrir les
principes du mécanisme

page 528 à 530



Explorer **la nature**

page 714 à 717

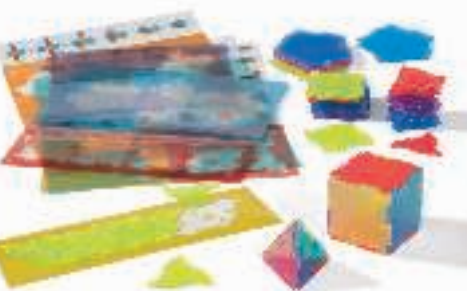

Développer
**l'intelligence
spatiale**

page 706-711





Mélanie,
Chef de produits Matériel
d'Apprentissage chez Wesco

La réforme du programme scolaire intègre désormais le numérique (dont le codage informatique). Cette nouvelle discipline est abordée dès le cycle 2 (CE1). Une introduction précoce aux concepts élémentaires de programmation peut aider les enfants à développer leurs capacités de résolution des problèmes et leur esprit critique.



Zoom sur LE STEM

Initiation au codage

Conforme au
programme scolaire !

L'utilisation d'un robot
programmable enseigne :

- l'autocorrection des erreurs
- le raisonnement analytique
 - la logique ("Si", "alors")
 - le travail collaboratif
- le calcul de la distance
- la représentation spatiale
 - la planification



C + 8 ans **nouveau** *

JEU DE LOGIQUE Puzzle Beezz

Atelier individuel. Composé de :
30 cartes, 1 plateau en bois et
13 pièces. Plateau : Côté : 18 cm.
Réalisé en BOIS.

63 039 le jeu



A + 6 ans

nouveau



JEU DE LOGIQUE Les pingouins plongeurs Atelier individuel. Après avoir placé les pingouins comme indiqué par la carte défi, le but du jeu est de composer la banquise à l'aide des 4 morceaux. 60 défis de difficulté croissante sont à réaliser. Composé de : 1 support de jeu, 4 pingouins et 4 morceaux de banquise. Plateau : Côté : 15 cm. Réalisé en PLASTIQUE.

63 498

le jeu

B + 4 ans



CIRCUIT À BILLES Castle escape Le château est un circuit à billes vertigineux, audacieux et rapide, contenant 5 escaliers transparents et 3 cloches qui sonnent lorsque les billes descendent du rail. Composé de : 102 pièces. Blocs : H : 7 cm - côté : 4,5 cm. Réalisé en BOIS.

55 372

l'ensemble

+ 5 ans Cycle 1 à 3

ACTIVITÉ DE CODAGE Initiation Let's Go Code

Atelier de 2 enfants. Ce jeu de codage, expérimenté dans un environnement réel, est idéal pour préparer les enfants aux premières notions de programmation et de codage (STEM) sans électronique. Par ce jeu, les enfants apprennent le codage grâce à des mouvements kinesthésiques, les aidant à se concentrer, retenir les informations et auto-corriger leurs erreurs. À plusieurs, ils préparent une séquence d'étapes qui devra être réalisée par un autre enfant, sous leur dictée. Il est possible d'ajouter des obstacles afin d'augmenter le niveau. Composé de : 20 cartes de codage recto-verso, 20 tapis labyrinthes, 2 robots et 8 cartes "spéciales". Carte de codage : Coté : 12,7 cm. Réalisé en MOUSSE. Livré avec un guide pédagogique.

58 038 le jeu



Plus de détails
en vidéo sur
notre site web

D

40 défis à relever dans
ce jeu de logique et de
mathématiques original.



E



F



E + 4 ans **nouveau** Cycle 1 à 3 *

ACTIVITÉ DE CODAGE Easy Game Aide l'animal à rejoindre son abri tout en programmant les bonnes actions ! Un jeu amusant pour familiariser les plus petits avec le code informatique et les inciter à résoudre des problèmes en utilisant de manière efficace les instruments mis à leur disposition. Composé de : 1 plateau-parcours, 2 planches pour la programmation, 60 jetons-codage, 12 cartes-mission, 4 cartes-départ, 5 pions, 4 cartes-passage et 8 cocardes. 2 niveaux de difficulté: mode 4-6 ans, mode 6-8 ans. Plateau : L: 28 cm - l: 28 cm. Réalisé en CARTON. Livré avec un guide pédagogique.

62 417 le jeu

F + 4 ans Cycle 1 à 3 *

ACTIVITÉ DE CODAGE Coordonnées et codification simple Coder sans ordinateur ? C'est la meilleure façon de débiter ! L'enfant apprend les premiers concepts de codage, les coordonnées, les séquences et découvre, de manière coopérative, les différentes manières d'atteindre le même objectif. Composé de : 1 plateau, 2 disques, 4 robots, 57 cartes de coding et 12 flèches. Plateau : Côté : 31,5 cm. Réalisé en CARTON. Livré avec un guide pédagogique.

60 849 le jeu

* > **Attention !**
Interdit aux moins de 36 mois, petites pièces, risque d'étouffement



+ 4 ans

Cycle 1 à 3 *

ACTIVITÉ DE CODAGE Dinosaures Rumble&Bumble

Les créatures codantes sont des animaux de compagnie interactifs qui initient les enfants d'âge préscolaire à la pensée critique, à la résolution de problèmes et à d'autres compétences grâce au jeu basé sur le STEM. Les enfants appuient sur le nez des dinosaures et les programment pour effectuer une séance d'étapes (jouer à cache-cache, viser un rocher, renverser la grotte...). Composé de : 1 dinosaure, 23 pièces et 1 notice explicative. Robot : L: 13,5 cm - l: 8 cm - H: 8 cm. Réalisé en PLASTIQUE. Livré avec un guide pédagogique.

58 693 le jeu



Plus de détails
en vidéo sur
notre site web

Zoom sur LE STEM

Robotique

Utiliser l'apprentissage STEM, c'est également donner le goût du digital à des enfants qui vont devoir évoluer au quotidien avec cet apprentissage.

Pour le mettre en pratique, l'idée est d'enseigner tout en utilisant des outils numériques comme des robots éducatifs de codage. Les enfants vont adorer apprendre avec de nouveaux outils, rendant l'enseignement plus ludique et ainsi l'apprentissage plus rapide.



+ 5 ans

Cycle 1 à 3

ACTIVITÉ DE CODAGE Souris Code&Go Atelier individuel ou pour une classe. À travers ce jeu, les enfants construisent un labyrinthe en se basant sur des cartes modèles d'activité puis utilisent les cartes de programmation pour créer un chemin étape par étape afin que la souris programmable rejoigne le morceau de fromage. Une manière ludique de faire découvrir aux enfants le plaisir de l'initiation au codage et de la résolution de problème ! Pour les plus expérimentés, possibilité d'utiliser la souris sur tout types de surfaces en créant son propre labyrinthe avec des objets du quotidien. Distance de chaque déplacement : 10 cm et rotation à 90°. Durée moyenne d'une partie : 25 min. Composé de : 30 cartes de programmation, 16 plaques de labyrinthe, 22 pièces de séparation pour créer les chemins, 10 cartes modèles d'activités recto-verso (soit 20 parcours à réaliser), 3 tunnels, 1 morceau de fromage, AAA (non fournies). La souris : L: 11 cm - l: 7 cm - H: 5 cm. 1 plaque de labyrinthe : L: 12,4 cm - l: 12,4 cm. Livré avec un guide pédagogique.

52 258

le jeu



+ 5 ans

Cycle 1 à 3

ACTIVITÉ DE CODAGE Robot Botley Atelier individuel. Avec Botley le robot, les enfants se familiarisent avec l'apprentissage STEM. Ils explorent les premiers concepts de codage et de programmation tel que la logique "Si/Alors", les concepts spatiaux. À l'aide de la télécommande, les enfants programment le robot pour effectuer une séquence d'étapes tout en évitant les obstacles, les manœuvres et les objets en mouvement. Le robot dispose d'un capteur en dessous lui permettant de suivre une ligne noire créée avec les fiches "circuits" incluses. Botley le robot peut enregistrer et reproduire une séquence de 80 commandes à la suite ! Durée moyenne d'une partie : 25 min. Composé de : 1 robot, 1 programmateur, 2 bras de robot, 40 fiches codage, 6 fiches circuits, 22 autocollants et 27 accessoires. Le programmateur fonctionne avec 2 piles AAA (non fournies) et le robot avec 3 piles AAA (non fournies). Robot : L: 8,5 cm - l: 13,5 cm - H: 7 cm. Réalisé en PLASTIQUE. Livré avec un guide pédagogique.

56 649

le jeu



APPRENTISSAGES FONDAMENTAUX

+ 7 ans

Cycle 1 à 3 *

ACTIVITÉ DE CODAGE Robot Artie 3000

Ce drôle de robot introduit les bases du codage de façon créative, en dessinant les lignes programmées suivant les modèles ou librement. Composé de : 1 robot compatible WIFI, 1 logiciel de programmation et 4 marqueurs. Fonctionne avec 4 piles AAA (non fournies). L: 10,5 cm - l: 14,5 cm - H: 15,5 cm. Réalisé en PLASTIQUE. Livré avec un guide pédagogique.

58 039 le jeu



S'utilise
obligatoirement
avec le WIFI.



Plus de détails
en vidéo sur
notre site web



Attention !

Interdit aux moins de 36 mois, petites pièces, risque d'étouffement



+ 5 ans **nouveau** Cycle 1 Cycle 2 *

ROBOT SOLAIRE HYBRIDE Rover

Les petits ingénieurs en herbe découvrent et expérimentent les principes de l'énergie verte avec ce kit de construction. L'enfant peut ainsi construire son propre robot qui roule à l'énergie solaire. Il peut également être alimenté par batterie lorsqu'il n'y a pas de soleil. Composé de : 36 pièces et 1 notice de montage. Fonctionne avec 2 piles AAA (non fournies). Fonctionne à l'énergie solaire. Robot monté : L: 13 cm - l: 13 cm - H: 13 cm. Réalisé en PLASTIQUE. Livré avec une notice de montage (notice multilingue disponible grâce au QR code sur la notice).

63 047 l'ensemble



+ 5 ans **nouveau** Cycle 1 Cycle 2 *

ROBOT SOLAIRE HYBRIDE Aqua

Les petits ingénieurs en herbe découvrent et expérimentent les principes de l'énergie verte avec ce kit de construction. L'enfant peut ainsi construire son propre robot aqua qui nage à l'énergie solaire. Composé de : 26 pièces et 1 notice de montage. Fonctionne avec 1 pile AAA 1,5V (non fournie). Robot monté : L: 18 cm - l: 13 cm - H: 8 cm. Réalisé en PLASTIQUE. Livré avec une notice de montage (notice multilingue disponible grâce au QR code sur la notice).

63 049 l'ensemble



Zoom sur LE STEM

Technologie

De la construction vers la technologie :

pour explorer le monde des objets techniques et appréhender les différents principes de production d'énergies et de transmission de mouvement, voici une large gamme de matériels scientifiques qui encouragent la curiosité des élèves, le questionnement scientifique et l'esprit d'analyse.



A



B



C

+ 6 ans

JEU DE CONSTRUCTION ÉLECTRONIQUE Circuit Explorer Guidés par des instructions simples, les enfants construisent des véhicules spatiaux et leur base spatiale qui s'illuminent ! Leur imagination débordante prend le relai pour inventer les histoires sur le thème spatial. Réalisé en PLASTIQUE.

A Rocket Composé de : 27 pièces, 1 planche d'autocollant et 1 guide de montage. Fonctionne avec 9 piles AAA (non fournies). Fusée montée : H: 22 cm. Personnage : H: 4 cm.

62 865 l'ensemble

B Rover Composé de : 38 pièces, 1 planche d'autocollant et 1 guide de montage. Fonctionne avec 12 piles AAA (non fournies). Grande tour station : H: 25,5 cm. Personnage : H: 4 cm.

62 866 l'ensemble

C Deluxe Composé de : 77 pièces, 1 planche d'autocollant et 1 guide de montage. Fonctionne avec 12 piles AAA (non fournies). Grande tour station : H: 30 cm. Personnage : H: 4 cm.

62 867 l'ensemble

Cycles 2 et 3 *



+ 5 ans **nouveau** Cycle 1 Cycle 3 *

PLANÉTIARIUM SYSTÈME SOLAIRE MOTORISÉ

Les petits ingénieurs en herbe découvrent et expérimentent les principes de l'énergie verte avec ce kit de construction. L'enfant peut ainsi construire son propre planétarium du système solaire et observer les planètes se déplacer autour du Soleil. Composé de : 47 pièces et 1 notice de montage. Fonctionne avec 1 pile AAA 1,5V (non fournie). Fonctionne à l'énergie solaire. Monté : Ø: 27 cm - H: 16 cm. Réalisé en PLASTIQUE. Livré avec une notice de montage (notice multilingue disponible grâce au QR code sur la notice).

63 048 l'ensemble



+ 5 ans

nouveau Cycle 1 Cycle 2 *

JEU DE CONSTRUCTION Robots en mouvement Qui n'a jamais rêvé de créer son propre robot ? Par le jeu, les enfants découvrent les mécanismes d'engrenages et de poulies, donnant ainsi vie à leurs créations qui se déplacent réellement ! 3 modèles sont proposés pour les guider avant qu'ils n'imaginent leurs propres robots. Des possibilités illimitées pour des heures de jeu ! Composé de : 116 pièces et 1 guide d'activités. Engrenages : Ø 6 cm. Réalisé en PLASTIQUE.

62 821

l'ensemble



+ 8 ans

Cycles 2 et 3

KIT Construire un circuit électrique 198 expériences Ce kit offre la possibilité aux enfants de découvrir et d'approfondir, de manière ludique, les bases de l'électronique. Les éléments proposés sont faciles à assembler pour créer, en toute sécurité, des circuits différents et variés. Ces circuits sont activés par des aimants, de l'eau, des piles et permettent d'allumer une ampoule, de motoriser un ventilateur, de créer un disque volant et bien d'autres effets surprenants. Composé de : environ 35 éléments. Support : L: 22,5 cm - l: 19,5 cm. Réalisé en PLASTIQUE et en MÉTAL. Livré avec un guide d'activités de 12 pages et un guide pédagogique de 49 pages.

22 560

l'ensemble



+ 8 ans

Cycles 2 et 3

KIT Construire un circuit électrique 88 expériences Une première approche des bases de l'électricité et de l'électronique à travers 88 expériences simples, faciles à présenter et ludiques. Composé de : environ 25 éléments. Plaque : L: 19 cm - l: 16,5 cm - ép: 0,3 cm. Réalisé en PLASTIQUE et en MÉTAL. Livré avec un guide d'activités de 12 pages et un guide pédagogique de 29 pages.

22 577

l'ensemble

Zoom sur LE STEM

Technologie

+ 6 ans **nouveau** Cycles 2 et 3

CAISSE À OUTILS COMPLÈTE

Composé de : 1 caisse à outils, 1 lampe, 1 pince, 1 marteau, 1 clé à molette, 7 clés plates, 7 tournevis, 1 règle plate et 1 mètre ruban. Caisse : L: 40 cm - l: 25 cm - H: 18 cm. Réalisé en PLASTIQUE et MÉTAL.

63 929 l'ensemble

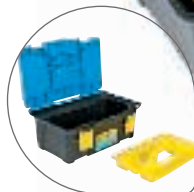

+ 6 ans

A	CLÉS PLATES	Clés plates N° 8 - 10 - 11 - 12 - 13 - 14 - 17 - 19 mm.	63 492	les 8
B	MÈTRE RUBAN 5 m	L: 5 m - l: 1,9 cm.	63 494	l'unité
C	MARTEAU	L: 27 cm - l: 2,5 cm. Longueur du manche: 23,5 cm. Poids 250 g.	63 490	l'unité
D	RÈGLE PLATE MÉTAL 30 cm	L: 30 cm - l: 2,5 cm.	63 493	l'unité
E	PINCE	L: 15 cm - l: 6 cm.	63 489	l'unité
F	TOURNEVIS	Cruciformes: L: de 15 à 21 cm - Ø 3 à 6 mm - Plats: L: de 16,5 à 26 cm - l: de 2,5 à 6,5 mm.	63 839	les 7
G	CLÉ À MOLETTE	L: 20 cm - l: l: 5,5 cm. Largeur d'ouverture: 2,6 cm.	63 491	l'unité
H	LAMPE DE POCHE	L: 17,5 cm - Ø 3 cm.	63 488	l'unité
I	CAISSE À OUTILS VIDE	L: 40 cm - l: 25 cm - H: 18 cm.	63 807	l'unité



+ 5 ans

MAGNETO

Cartes : L: 13,5 cm - l: 7 cm. Support magnétique : L: 10,5 cm - Ø 4,5 cm.

32 647 l'ensemble

Curseur magnétique

Grâce à l'aimant, découvrez les éléments magnétiques et ceux qui ne le sont pas

+ 4 ans

TABLEAU DE DÉCOUVERTE DU MAGNÉTISME

Ce tableau comporte 18 alvéoles ayant un contenu différent (vis, punaises, élastiques, embouts en bois, fil de coton...). Avec l'aimant, l'enfant découvre par lui-même le phénomène du magnétisme. L: 41,5 cm - l: 23 cm - H: 2,5 cm. Réalisé en BOIS.

19 500

l'unité



conception
wesco



+ 4 ans

BAGUETTES AIMANTÉES

L: 19 cm - l. max: 3 cm - ép: 1,5 cm.

32 692

les 6



+ 4 ans

JETONS À BORDURES MÉTALLIQUES

Ø 2 cm.

31 503

l'ensemble



+ 4 ans

AIMANTS FER À CHEVAL

Côté: 12 cm - ép: 2 cm.

26 482

les 6

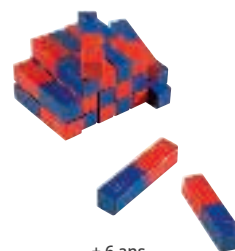

+ 6 ans

PETITS AIMANTS DROITS

H: 4 cm - l: 1 cm.

32 687

les 20

Sciences et découverte du monde

+ 8 ans Cycles 2 et 3

LA CHIMIE DES SORCIERS

Un chaudron pour réaliser 30 expériences magiques et devenir un vrai sorcier ! Les enfants peuvent faire des effets lumineux et changer la couleur de l'eau, mélanger des potions, faire de la fumée magique et même une explosion de mousse. Ce chaudron permet aux enfants de développer leur précision des gestes et leur faire comprendre les réactions chimiques. Composé de : 1 chaudron, 1 baguette pipette, 1 baguette cuillère, 1 gobelet de 100 ml, 1 paille, 1 petite cuillère blanche, 1 grande cuillère violette, 1 paire de lunettes de protection, 1 ficelle, 40g de bicarbonate de soude, 100 ml d'alginate de sodium, 10g de chlorure de calcium, 1g de rouge de phénol, 1g de bleu de tournesol, 5ml de colorant rouge, 5ml de colorant bleu, 5ml de colorant jaune et 1 livret d'expériences. Fonctionne avec 4 piles LR06 non fournies. H: 16 cm - Ø 13 cm. Réalisé en PLASTIQUE.

59 277 l'ensemble



+ 8 ans Cycles 2 et 3

LA SCIENCE DES VOLCANS 15 expériences
Un coffret pour comprendre comment se forment les volcans, ce que sont les plaques tectoniques, comment reproduire une éruption volcanique ou encore la formation des roches volcaniques. Notice illustrée. Ø 16 cm - H: 8 cm. Réalisé en PLASTIQUE.

51 173 l'ensemble



+ 10 ans Cycle 3

OBJECTIF CHIMIE 30 expériences pour mieux connaître cette ressource rare et précieuse : l'eau. Comment faire de la neige artificielle, des pâtes à prouts ou des slimes ? Comment réaliser des jardins dans le désert ? Autant d'expériences surprenantes et originales, pour comprendre les principales réactions chimiques qui se produisent dans l'eau. Composé de : environ 37 éléments. Fonctionne avec 1 pile 9V (non fournie). Bêcher : 100 ml - H: 6,5 cm. Réalisé en PLASTIQUE. Livré dans une boîte de rangement.

36 261 l'ensemble



page 717
+ 8 ans

LA BIOSPHERE

Base de la biosphère : L: 32 cm - l: 19,5 cm.

60 079 l'ensemble



+ 10 ans Cycle 3

KIT DE CHIMIE 150 expériences Atelier de 1 à 4 enfants. Ce grand coffret propose 150 expériences, sans danger et sans produit chimique, à réaliser avec des matériaux simples (vinaigre, bicarbonate, liquide vaisselle, glycérine...) et avec une démarche pédagogique et scientifique. On peut aussi bien fabriquer un canon à gaz que du fromage, du parfum, un nuage dans une bouteille, du savon, etc. Une façon amusante d'apprendre à utiliser du vrai matériel (compte-gouttes, tubes à essais, papier pH) tout en menant des projets ludiques et captivants. Composé de : environ 50 pièces. Verre doseur : Ø 5,8 cm - H: 7 cm.

44 793 l'ensemble



page 716
+ 6 ans

KIT SERRE HORTICOLE CléoGarden Cycle 2

L: 58 cm - l: 31 cm - H: 40 cm.

63 924 l'ensemble

Nombres et calculs

Le tri

Apprendre les formes, les tailles, le tri, les associations, l'arithmétique (addition, soustraction), les mesures...
Former des suites logiques plus ou moins complexes : par taille, par couleur ou par poids...



+ 18 mois

BOÎTE DE TRI Inspiration Montessori Selon l'approche Montessori ce coffret accompagne l'enfant dans le tri des pièces correspondantes aux visuels de chaque réglette. Les objectifs pédagogiques sont la reconnaissance des formes et des couleurs, la logique et la capacité d'association. Composé de : 1 coffret en bois, 5 réglettes, 10 motifs et 50 pièces. L: 41 cm - l: 12 cm - H: 7,5 cm. Réalisé en BOIS.

53 282

l'ensemble



+ 3 ans

Cycle 1 *

AUTO MATH Atelier de 1 à 4 enfants. Ce set comprend des fiches d'activités pour le tri de formes, le tri de couleurs, la représentation des numéros et les activités de double entrée. Fiches : L: 29,3 cm - l: 20,3 cm.

46 999

l'unité



+ 3 ans

Cycle 1 *

JEU DE TRI ET D'ASSOCIATION Les mini-muffins Atelier de 1 à 4 joueurs. Idéal pour la reconnaissance des couleurs et les petites activités de groupe : trier, assortir et compter. Composé de : 60 mini-muffins, 1 plateau de tri, 2 dés en mousse, 12 disques de tri et 1 pince souple. Plateau : L: 26,5 cm - l: 14,5 cm - H: 3 cm. Réalisé en MOUSSE (dés) et en PLASTIQUE (plateau et mini-muffins).

47 884

l'ensemble

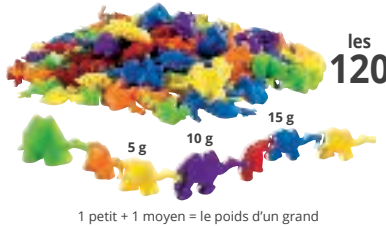

les 120

1 petit + 1 moyen = le poids d'un grand

+ 3 ans

*

LES CHAMEAUX LOGIQUES

Grand : L: 6,5 cm - l: 2,5 cm - H: 4 cm.

02 450

les 120

à partir de 2

les 120



les 20

Exercices à niveaux progressifs

+ 3 ans

*

CARTES D'EXERCICES Les chameaux

Carte L: 29,5 cm - l: 5,5 cm.

02 453

les 20



les 72

+ 3 ans

*

MINI-VÉHICULES

L. moyenne: 4 cm.

01 197

les 72



les 72

+ 3 ans

*

ANIMAUX DOMESTIQUES

L. moyenne: 5 cm.

01 196

les 72



les 96

4 g 8 g 12 g

1 petit + 1 moyen = le poids d'un grand

+ 3 ans

*

LES TROIS OURS

H : 2,5 cm - 3 cm et 4 cm.

30 363

les 96



+ 3 ans

*

MAILLONS DE TRI

Mailлон : L: 4,3 cm - l: 1,3 cm.

28 403

env. 500



+ 3 ans

*

PIONS À EMPILER

H: 1 cm - Ø 2 cm.

26 033

les 500



+ 3 ans

*

FIGURINES DE TRI Famille

Figurine papa H: 6 cm.

44 734

les 72





nouveau
+ 3 ans

PLATEAU DE TRI ET FORMES EN BOIS

Formes de différentes couleurs pour apprendre à compter et à développer la logique mathématique lors des activités de tri. Composé de : 1 plateau 14 compartiments et 420 formes en bois. Plateau L: 50 cm - l: 43,5 cm - H: 7,3 cm. Cercle plein: Ø 3,5 cm. Réalisé en BOIS.

63 810 l'unité -



+ 3 ans

ASSIETTES DE TRI Simples

Ø 15 cm - P: 2,5 cm.

01 199

les 6



ASSIETTES DE TRI 5 Compartiments

Ø 26 cm - P: 5 cm.

12 155

les 6



nouveau

+ 3 ans

CERCLE DE TRI EN BOIS

Ø 64,6 cm - H: 5 cm.

63 016

l'unité



+ 18 mois

nouveau

Cycle 1

PLATEAU DE TRI 12 compartiments Ce plateau divisé en deux moitiés identiques peut être utilisé pour différentes activités : tri, calcul ou classement selon plusieurs variables : taille, forme, couleur. L: 31,5 cm - l: 16 cm. Réalisé en BOIS.

63 303

l'unité



+ 3 ans

nouveau

ASSIETTES DE TRI Translucides 5 compartiments

Ø 26 cm - P: 5 cm

62 805

les 4

MAXI LOT TABLE LUMINEUSE ET ASSIETTES DE TRI

64 532
l'ensemble



+ 3 ans

TABLETTES LES COULEURS PRIMAIRES

Tablette : L: 1,8 cm - l: 3,7 cm.

55 869

les 6



+ 3 ans

TABLETTES DE 11 COULEURS

Tablette : L: 1,8 cm - l: 3,7 cm.

55 870

les 22



+ 4 ans

TABLETTES DE COULEURS avec nuances

Tablette : L: 1,8 cm - l: 3,7 cm.

55 871

les 63

Nombres et calculs

Atelier de rythme



A



B



+ 3 ans

ATELIER DE RYTHMES Perles logiques à enfiler Par le biais des ateliers de rythme les enfants développent leur sens de l'observation et de la compréhension. Ils reproduisent des suites logiques simples à complexes. L'exercice peut être réalisé horizontalement ou verticalement. Les fiches d'activités proposées favorisent l'autonomie grâce à l'autocorrection. Perle: Côté: 2,4 cm - Ø du trou : 1 cm. Réalisé en BOIS. Livré dans un coffret en bois.

Cycle 1 *

A **Modèle horizontal** Atelier de 1 à 5 enfants. Composé de : 25 perles, 5 bâtons, 5 modèles et 1 ficelle.

02 377

l'ensemble

B **Modèle vertical** Atelier de 1 à 10 enfants. Composé de : 72 perles, 10 bâtons, 10 modèles et 1 ficelle.

02 375

l'ensemble



12 fiches
d'exercices.

**Sélection
INCLUSION**
Adapté aux
enfants déficients
visuels (lecture
des chiffres en
braille).

+ 3 ans

BOUTONS À LACER Atelier de 1 à 10 enfants. Ils possèdent de 1 à 5 trous. Les enfants reconnaîtront au toucher le chiffre inscrit en relief sur le bouton. Composé de : 140 boutons, 12 fiches d'exercices et 10 lacets de 93 cm. Bouton : Ø 4 cm - ép: 0,4 cm. Réalisé en PLASTIQUE. Livré dans une boîte de rangement.

Cycle 1 *

12 063

l'ensemble



+ 3 ans

SUITE MAGNÉTIQUE COLORÉE Il suffit d'un simple "clac" magnétique pour reconstituer les suites logiques ! Pour apprendre en s'amusant ! Composé de : 48 pièces et 15 cartes modèles. Côté : 2,5 cm. Réalisé en PLASTIQUE. Lavage : désinfection en surface.

Cycle 1 *

60 748

l'ensemble



+ 3 ans **nouveau**
GALETS SENSORIELS
Les chiffres

Visuels et tactiles, ces galets sensoriels en relief et en retrait invitent les enfants à toucher ce matériau différent pour découvrir divers graphismes et approfondir leur vocabulaire en comparant ce qu'ils voient à ce qu'ils ressentent. Avec ces chiffres tactiles de 0 à 9, les enfants tracent la forme du chiffre avec leur doigt en commençant par le point et en suivant les flèches. L: 11 cm - l: 9 cm. Réalisé en PIERRE et RÉSINE. Lavage : désinfection en surface. Utilisation à l'intérieur comme à l'extérieur. Livré avec un sac en tissu.

62 436 les 10



Reconnaissance des chiffres



+ 3 ans **Cycle 1** *
CHIFFRES MAGNÉTIQUES 1-20 On s'amuse à découvrir ou reconnaître les chiffres et créer des suites numériques avec ces cubes magnétiques ! Composé de : 20 chiffres et 4 têtes de chenille. Côté : 2,5 cm. Réalisé en PLASTIQUE. Lavage : désinfection en surface.

60 747 l'ensemble



+ 3 ans **Cycle 1**
CHIFFRES MAGNÉTIQUES Ce set propose le nombre et ses différentes représentations : écrites en chiffres, en collections, en représentation des doigts de la main et en constellations de dé... Pour travailler la suite numérique de 1 à 30, explorer les différentes façons d'exposer le nombre, ou simplement « jouer » avec les nombres... Composé de : 200 jetons magnétiques. L: 6,5 cm - l: 5,3 cm. Réalisé en PLASTIQUE.

58 548 les 200



+ 3 ans **Cycle 1 Cycle 2** *
CONSTRUCTION DES CHIFFRES De grands chiffres transparents faciles à prendre en main pour initier les enfants à la formation des chiffres de 0 à 9. Composé de : 50 pièces et 5 fiches d'activités recto-verso. La pièce la plus longue : L: 25 cm - l: 3,7 cm. Réalisé en PLASTIQUE.

60 726 l'ensemble



+ 4 ans **Cycle 1 Cycle 2** *
CHIFFRES ET SIGNES D'OPÉRATION TACTILES Avec ces chiffres tactiles, les enfants tracent la forme du chiffre avec leur doigt en commençant par le point et en suivant les flèches. Si leurs doigts vont dans le mauvais sens, la texture rugueuse les aide à s'auto-corriger. Composé de : 32 chiffres, 5 signes d'opération mathématiques. Le 8 : l: 5,3 cm - H: 7 cm. Réalisé en PLASTIQUE.

60 725 l'ensemble

* > **Attention !**
 Interdit aux moins de 36 mois, petites pièces, risque d'étouffement.



nouveau
+ 3 ans

CHIFFRES EN BOIS

Grâce au sens du tracé indiqué dans les chiffres, l'enfant suivra les flèches avec son doigt et apprendra les premiers gestes de l'écriture. Pour une approche plus mathématique, il s'amusera à placer les quantités de billes appropriées dans les chiffres. Composé de : 11 chiffres et 60 boules. Le L: 4,3 cm - l: 1 cm - H: 7 cm. Réalisé en RE-Wood (matière composée de plus de 80% de farine de bois et d'un composé polymère biologique).

63 766 l'ensemble



Nombres et calculs

Quantités de 1 à 10



+ 18 mois

CHIFFRES À EMPILER Auto-correctif, ce jeu pédagogique aide l'enfant à compter jusqu'à 10. Chaque base montre 4 représentations différentes pour chaque chiffre : un chiffre, un dé, les constellations et un motif numérique. L'enfant doit empiler le nombre de galets correspondant au chiffre inscrit sur la base. Composé de : 10 cubes et 55 galets. Cube: côté: 5 cm - Galet: Ø 4 cm - l: 1 cm. Réalisé en BOIS.

62 813

l'ensemble

nouveau



+ 3 ans

Cycle 1 PS MS GS *

COMPTER DE 1 À 10 AVEC LES BALLONS ET ANNEAUX Atelier de 1 ou 2 enfants. Ce jeu complet permet plusieurs activités : - les enfants classent les chiffres et les tiges de façon croissante - ils associent aux chiffres le nombre de ballons - ils empilent les anneaux en respectant le nombre et la couleur. Composé de : 1 coffret-support, 10 cartes chiffres, 10 cartes ballons, 55 anneaux et 10 tiges. Coffret-support : L: 45 cm - l: 27 cm - H: 4,5 cm. Carte : L: 4,5 cm - l: 4,3 cm - ép: 0,5 cm. Réalisé en BOIS. Livré dans un coffret de rangement en bois.

21 003

l'ensemble



+ 3 ans

Cycle 1 PS MS GS *

COMPTER DE DIFFÉRENTES MANIÈRES de 1 à 10 Atelier de 1 à 4 enfants. En replaçant correctement les pièces sur la planche-support, l'enfant découvrir les différentes manières de représenter un chiffre. Composé de : 10 planches-supports et de 85 pièces. Planche : L: 13,8 cm - l: 8 cm - ép: 0,8 cm. Réalisé en BOIS. Livré dans un coffret de rangement en bois.

26 181

l'ensemble



+ 3 ans

Cycle 1 PS MS GS *

LES TABLETTES DE NUMÉRATION DE 1 À 10 Atelier de 1 à 3 enfants. L'apprentissage des chiffres se fait grâce à l'encastrement dans chaque tablette du nombre de bâtons correspondant. Le nombre de trous de chaque tablette impose d'y placer le nombre exact de bâtons. Les 2 couleurs de bâtons permettent la décomposition du chiffre. Composé de : 11 tablettes et 55 bâtons. Tablette : L: 12,5 cm - l: 4 cm - ép: 2 cm. Bâton : L: 5 cm - Ø 1 cm. Réalisé en BOIS. Livré dans un coffret en bois.

05 795

l'ensemble



+ 4 ans

Cycle 1 Cycle 2

ADDITIONNER ET SOUSTRAIRE Atelier de 1 à 4 enfants. L'enfant devra résoudre des opérations avec les chiffres et les constellations correspondants. Il pourra vérifier ses réponses à l'aide des anneaux. Composé de : 1 plateau de jeu, 10 pièces chiffres, 10 pièces constellations, 6 pièces signes et 20 anneaux. Plateau : L: 28,5 cm - l: 13 cm - H: 9 cm. Réalisé en BOIS sérigraphié.

31 591

l'ensemble



* + 5 ans

ABAQUE VERTICAL

Un abaque vertical pour apprendre à compter et à effectuer des opérations mathématiques simples. L'enfant apprend à associer le nombre de rondelles avec les chiffres sur les jetons. Il s'aide également de celles-ci pour retrouver les résultats des opérations demandées. Composé de : 1 abaque, 50 rondelles, 40 jetons avec chiffres et signes mathématiques. Abaque L: 22,5 - l: 6,5 cm. Réalisé en BOIS.

55 609 l'unité



+ 3 ans

ABAQUE Les chiffres de 1 à 5
SoCLE : L: 24 cm - l: 5 cm.

01 869

l'ensemble



+ 3 ans

Cycle 1 *

BALANCE MATHÉMATIQUE Un outil indispensable aux multiples possibilités pour aborder les premiers mécanismes opératoires d'addition, de soustraction (course à 10, équivalence...); de multiplication (calcul en parenthèses, équivalence et commutativité), de division (quotient et reste). Le fléau s'équilibre quand l'équation est juste. Composé de : 1 balance et 20 masses de 10 g. L: 65 cm - H: 21 cm. Réalisé en PLASTIQUE.

32 780

l'ensemble



A

B

A + 3 ans

Cycle 1 Cycle 2 *

BRIQUES DE CALCUL A CONNECTER Chaque brique a un numéro sur le côté et un nombre de points correspondant à celui-ci sur le côté opposé. Elles se lient facilement et abordent différents domaines mathématiques, tels que l'addition et la soustraction, la multiplication et la division. Elles peuvent être utilisées avec les cartes de travail associées. Composé de : 128 briques (40 chiffres 1 ; 20 chiffres 2 ; 12 chiffres 3 ; 8 chiffres 4, 5, 6, 7, 8, 9 et 10). Brique chiffre "1": L: 2,7 cm - l: 1,5 cm - H: 2,9 cm. Réalisé en PLASTIQUE.

58 277

les 128

B + 3 ans

Cycle 1 Cycle 2

CARTES DE JEUX Briques de calcul 20 cartes pour travailler l'addition et la soustraction en utilisant les chiffres 1 à 20. Chaque carte a une question au recto et la réponse avec des images des briques numérotées au verso. S'utilisent avec des briques de calcul. Composé de : 10 cartes addition et 10 cartes soustraction. Format A5 (14,8 x 21 cm). Réalisé en PAPIER plastifié.

58 278

les 20

A KIT BRIQUES DE
CALCUL A
CONNECTER

59 191
l'ensemble



+ 4 ans

Cycle 1 *

CARTES D'APPRENTISSAGES Les nombres et leur décomposition Ce jeu, développé par le mathématicien José Antonio Fernández Bravo, stimule le raisonnement logique et les bases du développement de la pensée numérique et mathématique. Les cartes aident à comprendre la composition, la décomposition, l'égalité, l'équivalence, l'addition et la soustraction. L: 12,5 cm - l: 8,5 cm. Réalisé en PAPIER plastifié.

57 983

les 62



+ 3 ans

Cycle 1 *

JEU DE CALCUL The rocket 10 Une véritable ressource pédagogique à travers cette fusée qui encourage l'apprentissage de concepts mathématiques de base, avec la manipulation et le jeu, tels que : l'association numéro-quantité, l'agilité dans le comptage, la décomposition du numéro 10, l'introduction à l'addition et à la soustraction, les numéros pairs et impairs. Possibilité de jouer et télécharger des fiches d'activités sur playminiland.com. Composé de : 1 fusée, 1 dé, 40 pièces, 1 trieur, 1 livret, 40 cartes numérotées, 6 cartes prix et 10 cartes défi. Fusée : 40 cm. Réalisé en PLASTIQUE.

57 982

l'ensemble



A
10 couleurs
différentes !

A + 8 ans Cycles 2 et 3 *
CUBES À COMPTER Côté : 1 cm. Réalisé en PLASTIQUE.
26 135 env. 500

Nombres et calculs

Nombres, base 10

De l'apprentissage et la construction des nombres aux premiers mécanismes opératoires...

Compter, classer puis calculer sont les objectifs de cette gamme complète de matériels de manipulation, à utiliser par l'élève seul ou en groupe.



B les 100

B + 6 ans Cycle 1 Cycle 2 *
CUBES COULEURS À EMBOÏTER Ces cubes s'assemblent d'un simple clic et se connectent sur les 6 côtés pour faire et défaire à l'infini. Ils s'utilisent pour enseigner les notions de mathématiques tels que l'algèbre, la géométrie, le tri, la résolution de problème, l'arithmétique. Côté: 1,8 cm. Réalisé en PLASTIQUE.
26 244 les 100



MAXI LOT CUBES COULEURS À EMBOÏTER et Apprenti'fiches

38 756

l'ensemble



+ 6 ans Cycle 2
APPRENTI' FICHES Cubes couleur

Les situations proposées s'organisent autour des premières notions de connaissance et de construction du nombre entier : ranger par 5, par 10 construire une suite numérique donnée, trouver les nombres précédents, suivants, trouver les doubles etc. Chaque fiche propose une situation invitant l'élève à manipuler les cubes directement sur la fiche. Composé de : 16 fiches d'activités au format A4 à photocopier et 1 fichier du maître (ou de l'encadrant) présentant les objectifs de chacune des fiches. Réalisé en PAPIER.

38 746

l'ensemble



C



D

Retrouvez nos cubes de construction MathLink page 520



+ 4 ans

SET DE CALCUL Avec ce kit d'activités, les enfants peuvent acquérir et renforcer différentes aptitudes mathématiques élémentaires à l'aide de ces cartes : modèles et séquences, tri et association, premières additions, liens entre les chiffres, premières soustractions, premières multiplications, partage, formes, tri et mesure des tailles. Composé de : 100 cubes, 15 cartes activités recto/verso plastifiées et 1 guide d'activités. Carte : L: 21,5 cm - l: 14 cm.

C Niveau 1

54 635

l'ensemble

D Niveau 2

57 992

l'ensemble

Cycle 1 à 3 *

Attention ! Interdit aux moins de 36 mois, petites pièces, risque d'étouffement

Sélection adaptée à la méthode Singapour



Mélanie,
Chef de produits
Matériel d'Apprentissage
chez Wesco

Apprendre à passer du concret à l'abstrait par le biais de la manipulation, tel est le credo de la méthode Singapour. Grâce à cette méthode progressive, l'enfant aborde les différentes notions de mathématiques la première année et les perfectionne tout au long de son primaire pour acquérir une base solide et progresser en toute confiance.



+ 6 ans Cycle 1 Cycle 2
APPRENTI' FICHES Cubes base 10
Les situations proposées s'organisent autour des premières notions de connaissance et de construction du nombre entier : ranger par 5, par 10 construire une suite numérique donnée, trouver les nombres précédents, suivants, trouver les doubles etc. Chaque fiche propose une situation invitant l'élève à manipuler les cubes directement sur la fiche. Composé de : 16 fiches d'activités au format A4 à photocopier et 1 fichier du maître (ou de l'encadrant) présentant les objectifs de chacune des fiches. Réalisé en PAPIER.

38 748 l'ensemble



MAXI LOT Cube base 10 et ses apprenti' fiches.
38 759 l'ensemble



+ 3 ans **nouveau** Cycle 2 *
CUBES BASE 10 TRANSLUCIDES Ces cubes s'assemblent d'un simple clic et se connectent sur les 6 côtés pour faire et défaire à l'infini. Ils s'utilisent pour enseigner les notions de mathématiques tels que l'algèbre, la géométrie, le tri, la résolution de problème, l'arithmétique. Idéal pour une utilisation sur une table lumineuse. Côté: 2 cm. Réalisé en PLASTIQUE.

63 744 les 100



E + 3 ans Cycle 2
BASE 10 multicolore Pour une meilleure compréhension du système décimal, chaque famille d'éléments (unité : cube de 1 cm³, dizaine : barre de 10 cm³...) est identifiée par une couleur unique. Côté: 1 cm. Réalisé en PLASTIQUE.

Cubes unité	26 202	les 100
Barres dizaine	26 204	les 50
Plaques centaine	26 206	les 10
Cube millier	26 512	l'unité

Kit complet BASE 10 multicolore
27 525 l'ensemble



F + 6 ans Cycle 2
BASE 10 en bois Pour composer des nombres et comprendre le système décimal en manipulant des pièces de 1, 10 ou 100 unités. Chaque élément à manipuler est strié et présente ainsi un repère "unité" permettant à l'élève de composer de grands nombres. Composé de : 1 cube milliers, 10 plaques centaines, 10 barres dizaines et 100 cubes unités. Plaque : centaines L: 10 cm - l: 10 cm - ép: 1 cm. Cube : Côté: 1 cm. Réalisé en BOIS naturel.

36 248 l'ensemble



G + 6 ans Cycle 2
BASE 10 numérotée Basés sur le principe de la base 10, les éléments ont la particularité de comporter des plaques numérotées. Le cube base 10 comprend un cube en Plexiglas transparent et gradué pour aborder les notions de contenance jusqu'à 1 litre. Composé de : 1 cube en Plexiglas (avec un couvercle), 1 cube milliers, 10 plaques centaines (dont 5 numérotées), 20 barres dizaines et 100 cubes unités. Cube : Côté: 1 cm. Réalisé en PLASTIQUE.

23 078 l'ensemble

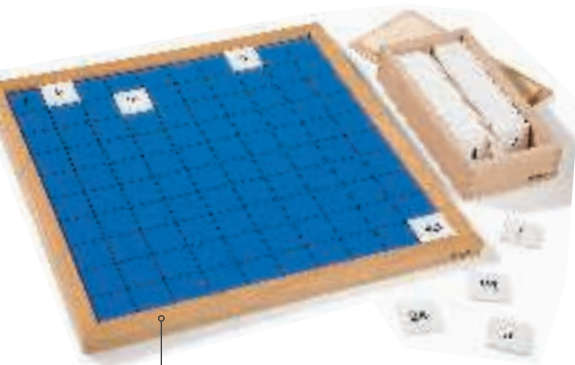

+ 5 ans Cycles 2 et 3

TABLEAU DE 100 MONTESSORI

Ce tableau de 100 est un outil indispensable pour approfondir la numérotation de 1 à 100, les replacer dans l'ordre sur le tableau afin d'apprendre les chiffres et les nombres.

Composé de : 1 plateau et 100 jetons. Côté : 33 cm.
55 873 l'unité

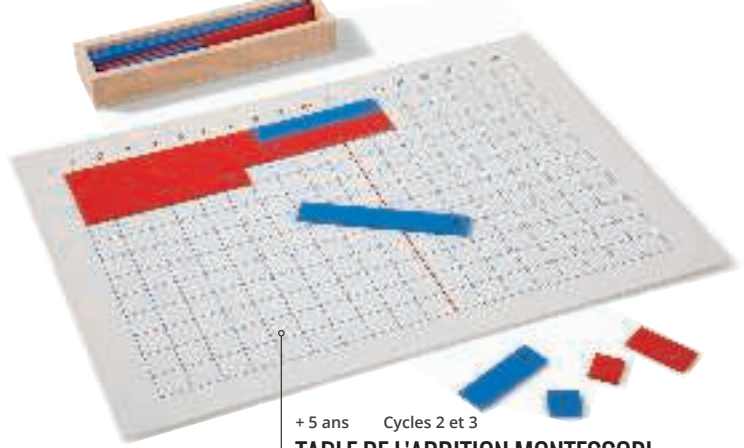

+ 5 ans Cycles 2 et 3

TABLE DE L'ADDITION MONTESSORI

En posant les réglettes sur le plateau, l'enfant découvre et mémorise les tables d'addition.

Composé de : 1 plateau et 19 réglettes.
L: 42 cm - 30 cm.

55 874 l'unité

➔ Retrouvez nos jeux éducatifs page 588 à 623

Nombres et calculs

Additions et soustractions

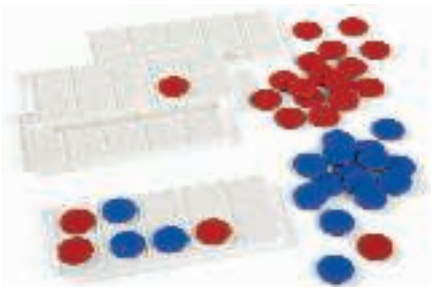

+ 3 ans

Cycle 1

PLANCHES DE CALCUL Addition Atelier de 2 à 4 enfants. Ce set aide les enfants à visualiser les chiffres et à développer la logique mathématique. Il permet de s'exercer sur des opérations d'addition et de soustraction. Composé de : 4 planches et 40 pions bicolores. Plaque : L: 16,4 cm - l: 6,7 cm.

49 556 l'ensemble

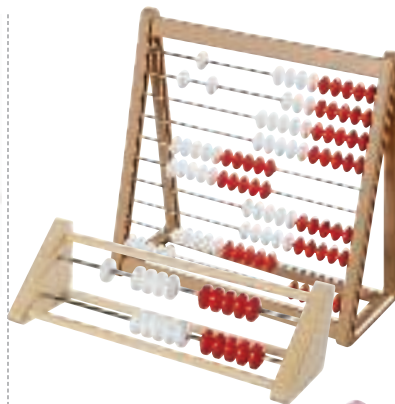

+ 5 ans

Cycles 2 et 3

BOULIER Un boulier traditionnel composé de deux couleurs. Permettant aux élèves de travailler la composition et la décomposition du nombre (unités, dizaines). 5 boules rouges à gauche et 2 boules blanches : $5 + 2 = 7$. C'est un outil efficace d'apprentissage des premiers mécanismes opératoires. S'utilise à plat ou verticalement. Réalisé en BOIS et en PLASTIQUE.

10 tiges Composé de : 10 tiges de 10 boules.
L: 21 cm - l: 20 cm - H: 9 cm.

49 553 l'unité

2 tiges Composé de : 20 boules. L: 7 cm - l: 25 cm - H: 7 cm.

49 554 l'unité

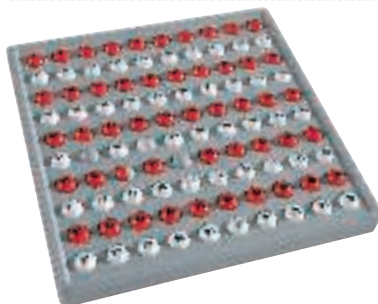

+ 6 ans

Cycles 2 et 3

ABAQUE Nombres de 1 à 100 Un outil de calcul très ingénieux pour travailler les nombres de 1 à 20 puis de 1 à 100 et effectuer des calculs. Par simple rotation, les boules grises deviennent visibles et marquées du nombre correspondant à leur position dans la frise numérique. Visualiser la suite numérique et compté de 2 en 2, appréhender la construction de la dizaine ($5 + 5$), additionner et soustraire sont quelques-uns des objectifs de ce produit. Côté : 22 cm - ép: 2,4 cm. Réalisé en PLASTIQUE.

28 199 l'unité

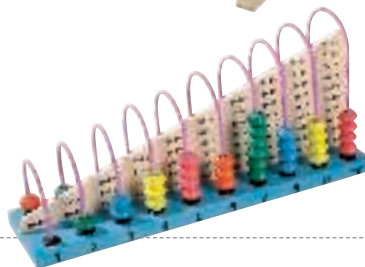

+ 6 ans

Cycle 1 Cycle 2

BOULIER DE CALCUL L'apprentissage par le jeu grâce à ce support visuel pour les calculs. Sur la planche centrale sont inscrits 55 exercices d'addition d'un côté et 55 exercices de soustraction de l'autre.
L: 30 cm - l: 8 cm - H: 14 cm.

54 658 l'unité

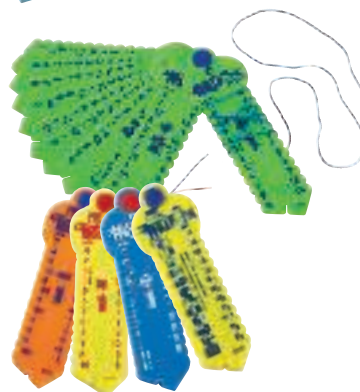

+ 6 ans

Cycles 2 et 3 *

WRAP UPS Atelier individuel.. Jeu de laçage pour réaliser les additions, soustractions, divisions ou multiplications. L'enfant doit associer la réponse à la question à l'aide du lacet. Système auto correctif : lorsque l'enfant retourne la plaque, s'il n'y a pas d'erreur, le lacet recouvre ligne par ligne le tracé en relief. Composé de : 10 plaques munies d'un lacet.
L: 3,8 cm - l: 2,2 cm - H: 14,9 cm. Réalisé en PLASTIQUE.

52 707 les 5

Addition	51 236
Soustraction	51 237
Multiplication	51 238
Division	51 239
Fraction	51 241

MAXI LOT WRAP UPS



+ 6 ans Cycles 2 et 3

PUPITRE BASE 10

Composé de : 1 pupitre et 40 cartes numérotées de 0 à 9. Carte : L: 8 cm - l: 4,9 cm. Réalisé en PLASTIQUE.

25 995 l'ensemble

Un système astucieux pour travailler la construction des grands nombres et la valeur de position. Chaque classe d'unités, dizaines, centaines et milliers est associée à une couleur favorisant ainsi son repérage.

Le pupitre et les cartes de grand format permettent d'organiser des activités collectives. Les petits modèles de cartes sont, en revanche, parfaitement adaptés aux séances individuelles ou en atelier.

La forme en flèche sert de repère pour positionner les cartes

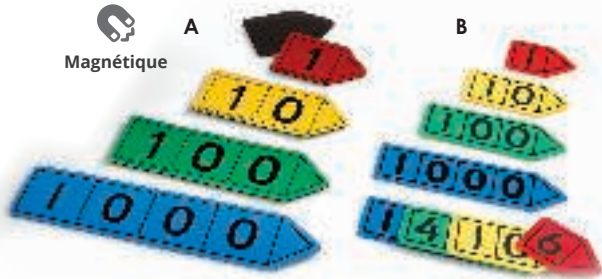

Magnétique

Nombres, écriture base 10

A + 3 ans

Cycle 1

FLÈCHES BASE 10 MAGNÉTIQUES Grand modèle Carte-flèche 100 : L: 13 cm - l: 4 cm. Réalisé en PLASTIQUE.

milliers Composé de : 9 flèches milliers de 1 000 à 9 000.

32 670 les 9

unités, dizaines et centaines Composé de : 27 flèches unités, dizaines, centaines.

32 671 les 27

MAXI LOT FLÈCHES BASE 10 MAGNÉTIQUES Grand modèle - 1 à 9 000

34 653 les 36

B + 6 ans

Cycle 2

FLÈCHES BASE 10 MAGNÉTIQUES Petit modèle Carte-flèche 100 : L: 8,8 cm - l: 3,2 cm. Réalisé en PLASTIQUE.

milliers Composé de : 54 flèches de 1 000 à 9 000.

27 367 les 54

unités, dizaines et centaines Composé de : 54 flèches de 1 à 9, 54 flèches de 10 à 90 et 54 flèches de 100 à 900.

26 053 les 162

MAXI LOT FLÈCHES BASE 10 MAGNÉTIQUES Petit modèle - 1 à 9 000

27 493 les 648

+ 6 ans

Cycle 2

KIT BASE 10 MAGNÉTIQUE Matériel de démonstration de grand format pour travailler sur la base 10, sur la composition du nombre de 1 à 100. Les pièces magnétiques se superposent et matérialisent les équivalences : 10 carrés unités se substituent à 1 bande de 10... Composé de : 1 carré de 100 unités, 10 bandes de 10 unités et 20 unités. Côté : 20 cm. Réalisé en PLASTIQUE épais avec semelle magnétique.

32 696

l'ensemble

Magnétique

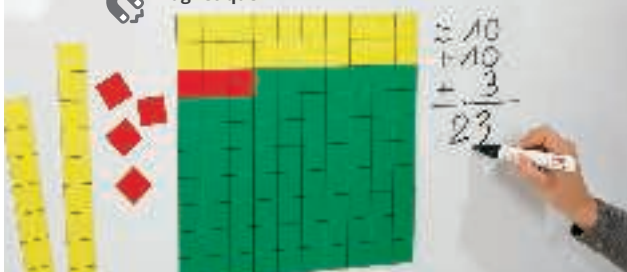

Tableaux p. 130 à 133.

conception wesco



+ 12 mois
DÉS SOFT Les chiffres
Côté 15 cm.

23 901 les 3



MAXI LOT CUBES D'ÉVEIL PORTE-IMAGES personnalisables

46 595 les 3



+ 3 ans
SET DE 56 DÉS
Dè : Côté : 2,5 cm.

46 494 les 56



+ 3 ans
MAXI DÉS SOUPLES
Côté : 4,5 cm.

05 728 les 2

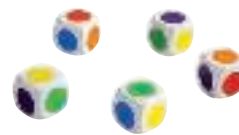

+ 3 ans
DÉS DE COULEUR
Côté : 1,7 cm.

30 306 les 5



+ 3 ans
DÉS À PERSONNALISER
Côté : 3,5 cm.

55 655 l'ensemble



+ 3 ans
DÉS PERSONNALISABLES en bois
Côté : 1,5 cm.

30 301 les 5



+ 3 ans
GOMMETTES RONDES Petites
Rond : Ø 0,8 cm.

06 186 les 1617

06 185 les 11319



+ 3 ans
DÉS À CONSTELLATIONS
Côté : 1,5 cm.

30 289 les 25



+ 6 ans
DÉS 4 OPÉRATIONS
Côté : 1,5 cm.

30 295 les 5



+ 6 ans
DÉS CHIFFRES DE 1 À 12
Côté : 1,5 cm.

30 305 les 10



+ 7 ans
YAM DÉS et bloc feuilles
Dè : Côté : 1,5 cm.

54 652 le jeu



Les billes se retournent d'un simple mouvement du doigt
Les nombres carrés sont entourés pour un repérage plus facile

+ 7 ans Cycles 2 et 3

ABAQUE MULTIPLICATION

Cet abaque permet de découvrir la table de multiplication grâce au système de rotation des billes. Les enfants peuvent en effet effectuer des multiplications ou des divisions et les contrôler en retournant tout simplement les billes. Les deux couleurs permettent de distinguer les nombres pairs et impairs. Côté : 22 cm - ép: 2,4 cm. Réalisé en PLASTIQUE.

28 200 l'unité

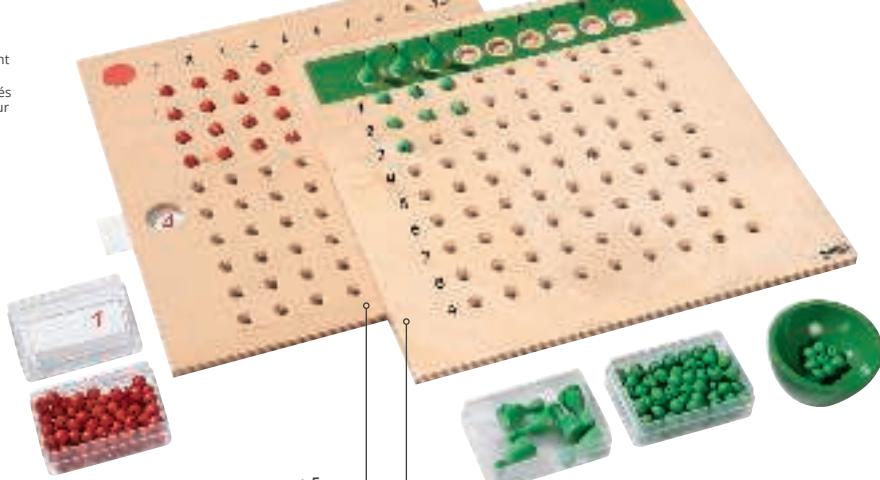

+ 5 ans

TABLE DE LA MULTIPLICATION MONTESSORI

Composé de : 100 perles rouges, 10 cartes et 1 jeton. L: 25 cm - l: 25 cm.

55 875 l'unité

+ 7 ans

TABLEAU DE LA DIVISION MONTESSORI

Composé de : 1 plateau en bois, 1 boîte de 9 quilles vertes, une petite coupelle et une boîte de 81 perles vertes. L: 24,7 cm - l: 24,7 cm. Réalisé en BOIS.

58 114 l'unité

Nombres et calculs

Multiplications et fractions



A



C



B



D

S'utilise sur rétroprojecteur pour des activités en groupe.

+ 6 ans

Cycles 2 et 3

SET DE FRACTIONS TRANSPARENT ASSORTIMENT de couleurs. Réalisé en PLASTIQUE. Livré dans une boîte de rangement. les 9

A Disques	Ø 9 cm.	36 313
B Bandes	Côté : 10 cm.	36 241

SET DE FRACTIONS TRANSPARENT Bandes et disques 38 182 l'ensemble

+ 8 ans

Cycles 2 et 3

SET DE FRACTIONS TRANSPARENT Écriture fractionnaire ASSORTIMENT de couleurs. Réalisé en PLASTIQUE. Livré dans une boîte de rangement. les 9

C Disques	Ø 9 cm.	36 314
D Bandes	Côté : 10 cm.	36 315

SET DE FRACTIONS TRANSPARENT Écriture fractionnaire Bandes et disques 38 183 l'ensemble



+ 5 ans

nouveau

SET DE FRACTIONS en bois Ce système est conçu pour enseigner aux enfants les différentes pièces constituant un nombre entier. Tout en jouant avec les pièces tridimensionnelles, c'est-à-dire les cubes, les enfants apprennent à distinguer des formes entières et leurs constituants individuels tels que les moitiés, les quarts, les huitièmes... Composé de : 15 pièces (1 grand cube, 2 moitiés, 4 quarts et 8 petits cubes) et 1 tapis de jeu. Grand cube Côté : 6 cm. Tapis Côté : 40 cm. Réalisé en BOIS (blocs) et FEUTRINE (tapis).

63 027

l'ensemble

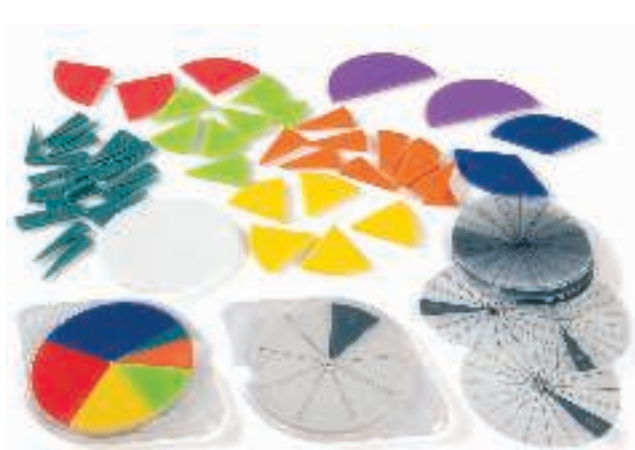

+ 8 ans

SET DE FRACTIONS Grâce aux segments de cercle dessinés sur les disques, l'enfant compare les différentes fractions possibles et apprend à démontrer l'addition et la soustraction de fractions. Composé de : 2 supports à fractions, 1 jeu de portions et 15 disques transparents imprimés. Disque transparent Ø 9,5 cm. Réalisé en PLASTIQUE.

60 737

l'ensemble

Ces sets sont conçus pour aider les élèves à comprendre le concept des fractions par le biais de la démonstration visuelle. Les pièces codées par couleur contribuent à renforcer les connexions entre des quantités équivalentes. Cet ensemble est idéal pour ajouter, soustraire et comparer des fractions et découvrir les rapports entre différentes fractions.



E



G



+ 5 ans
POSTER LES FRACTIONS
l: 52 cm - H: 76 cm.

53 609 l'unité

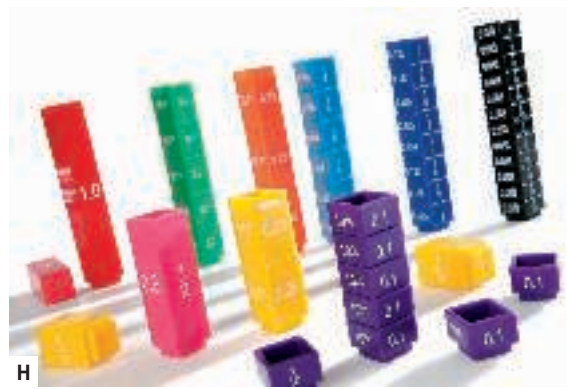

H

Hauteur identique = équivalence des nombres

+ 6 ans

Cycles 2 et 3

SET DE FRACTIONS MAGNÉTIQUES EN MOUSSE ASSORTIMENT de couleurs. Réalisé en MOUSSE.

les 9

E Disques Ø cercle 8,5 cm. 54 624

F Bandes Dim. totale du rectangle: l: 23 cm - l: 20 cm. 54 625

SET DE FRACTIONS MAGNÉTIQUES EN MOUSSE Bandes et disques

57 163
l'ensemble

+ 6 ans

Cycle 3

TOURS DE FRACTIONS Arc-en-ciel Ces cubes empilables permettent de visualiser concrètement les équivalences (hauteurs identiques) entre les différentes écritures des nombres décimaux : les pourcentages, les fractions, l'écriture décimale... Composé de : 9 tours de 1 à 12 pièces. H: 12,5 cm - Côté: 2 cm. Réalisé en PLASTIQUE.

l'ensemble

G Les fractions 22 875

H Les comparaisons 22 879



✳ + 8 ans Cycles 2 et 3

CROCNUMBRE

Atelier de 2 à 4 enfants. Crocnombre est un outil d'apprentissage ludique alliant jeu de manipulation et construction de nombre par le biais de petits gages à réaliser. La mémorisation des tables de multiplications est une étape clé dans l'apprentissage des mathématiques. Elle permet d'alléger la mémoire de travail dans la résolution d'opérations plus complexes. Composé de : 36 triangles, 72 cartes, 1 pince crocodile, 1 plateau de jeu, 1 sac de tissu, 4 pions et 30 cubes. L: 21 cm - l: 14,8 cm. Réalisé en CARTON.

55 855 le jeu

Nombres et calculs

Multiplications et fractions

Apprentissage par le jeu



+ 6 ans

Cycles 2 et 3 ✳

LE ZOO DES NOMBRES Atelier de 2 à 4 enfants. Pour favoriser l'apprentissage des nombres jusqu'à 100, ce jeu créé par une orthophoniste propose des jeux de manipulation et de représentation mentale. Selon les règles de jeux bien connus (bataille, crapette, mistigri, memory) et avec l'aide d'une ménagerie loufoque, l'enfant aborde la numération mais aussi la sériation et la comparaison. Chaque animal est représenté à côté d'une toise ce qui renforce l'acquisition du placement des nombres sur la ligne numérique et leur représentation visuelle et verbale. Durée moyenne d'une partie : 10 min. Composé de : 110 cartes. L: 10,5 cm - l: 7 cm. Réalisé en PAPIER cartonné. Livré dans une boîte de rangement.

55 844

le jeu



+ 6 ans

Cycles 2 et 3

MIX-MATHS Atelier de 2 à 4 enfants. Voici un petit jeu de cartes malin et utile pour l'observation clinique et la rééducation des fonctions logico-mathématiques, visuelles et/ou attentionnelles. Sur chaque carte figurent cinq nombres (entre 0 et 20), qui apparaissent aléatoirement sous l'une de ces sept formes: chiffres arabes, dés, colonnes graduées, mot, opération arithmétique simple, doigts des mains, décomposition en dizaines et unités. À chaque tour il s'agit de trouver le seul nombre commun entre les deux cartes présentées. On pourra facilement adapter la règle du jeu au niveau et à la difficulté des joueurs en jouant uniquement avec des correspondances de mots (traitement lexical), avec seulement des correspondances de représentations mathématiques ou bien encore avec toutes les cartes du jeu. Durée moyenne d'une partie : 10 min. Composé de : 55 cartes. L: 9 cm - l: 6,5 cm. Réalisé en PAPIER cartonné.

55 854

le jeu



+ 5 ans

Cycle 1 à 3 ✳

SET DÉCOUVERTE DES MATHÉMATIQUES La banque des pingouins Atelier de 1 à 4 enfants. Ce set est adapté pour travailler les notions de tri, de fraction, ainsi que des opérations d'addition, de soustraction ou encore de multiplication. Composé de : 100 pingouins, 10 barres translucides. Pingouins H: 4 cm - Règle: L: 30,5 cm - l: 3 cm - H: 2 cm. Réalisé en PLASTIQUE. Livré avec un livret pédagogique.

47 885

l'ensemble

+ 7 ans
MULTIPLODINGO
L: 8 cm - l: 5,2 cm. ✳

52 103 le jeu

+ 8 ans
FRACTODINGO
L: 8 cm - l: 5,2 cm. ✳

52 067 le jeu

nouveau

* + 6 ans Cycles 2 et 3

PLUMINGO

Atelier de 2 à 6 joueurs. Qui a dit que les calculs n'étaient pas amusants ? Comme au loto, l'enfant doit réussir à remplir sa planche avant ses adversaires. Additions, soustractions sont les maîtres mots pour gagner. Durée moyenne d'une partie : 15 min. Composé de : 6 planches, 12 jetons, 48 cartes nombres et 2 dés. Planche : L: 23,5 cm - l: 12 cm. Réalisé en CARTON.

63 056 l'ensemble



nouveau

Cycles 2 et 3 + 6 ans *

JEU DE CALCUL Championnat des multiplications

Un jeu pour apprendre les multiplications en s'amusant ! Sous forme de loto, l'enfant s'exerce aux calculs et aux multiplications en comprenant comment fonctionne la table de Pythagore. Autocorrectif, l'enfant peut vérifier son résultat grâce à la table de Pythagore. Composé de : 1 table de Pythagore, 10 planches, 10 jetons corrections, 3 cocardes, 104 cartes multiplication et 108 cache-numéros. L: 27 cm - l: 26 cm. Réalisé en CARTON.

62 416 l'ensemble

Multi-opérations



+ 6 ans

Cycles 2 et 3

DOMINO FRACTION POURCENTAGE Atelier de 2 à 4 élèves. Dominos pour découvrir et appréhender les fractions grâce à des représentations visuelles simples (formes géométriques colorées) et de l'écrit correspondant. 2 niveaux d'utilisation: première approche par l'association de fractions et deuxième approche par l'équivalence entre pourcentages et fractions. Peut aider les enfants atteints de troubles de la dyscalculie. L: 22 cm - l: 17,5 cm. Réalisé en CARTON. Livré avec un livret pédagogique.

54 984

les 36



+ 8 ans

Cycles 2 et 3 *

LES BAGUES MATHÉMATIQUES Un jeu original de stratégie et de calcul, où il faut combiner, par opérations de calcul, les chiffres inscrits sur les dés pour déposer les bagues sur le nombre correspondant de sa zone de jeu. Le premier joueur qui dépose toutes ses bagues remporte la partie. Composé de : 1 plateau de jeu (divisé en 4 sections), 80 bagues (4 couleurs) en plastique, 3 dés et 1 notice d'instructions. Plateau L: 26 cm - l: 26 cm. Réalisé en PLASTIQUE.

57 064

l'ensemble

APPRENTISSAGES FONDAMENTAUX



+ 5 ans

POSTER LES NOMBRES DE 1 À 100
l: 52 cm - H: 76 cm.

53 612

l'unité



+ 6 ans

POSTER LES TABLES DE MULTIPLICATIONS
L: 50 cm - l: 40 cm.

54 008

l'unité



+ 6 ans

MAXI LOT POSTER Composé de : Posters éveil au calcul : additions, soustractions, multiplications et divisions. L: 75,5 cm - l: 51 cm.

34 656

les 4



Attention !
Interdit aux moins de 36 mois, petites pièces, risque d'étouffement

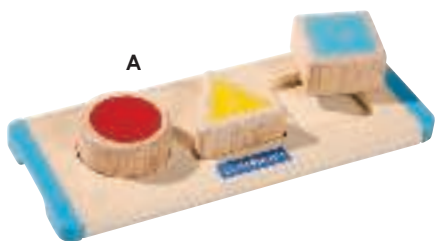

A



B



Fabriqué en Planwood
(racines d'hévéa recyclées et moulées)
= plus solide que le bois naturel.
Colle E-zéro, colorants à base d'eau,
encres à base de soja.

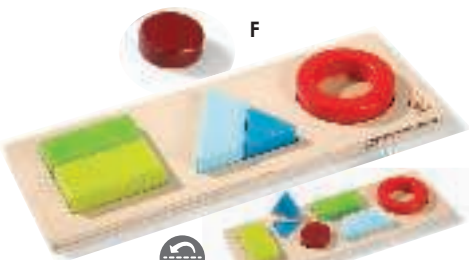

F



C

D

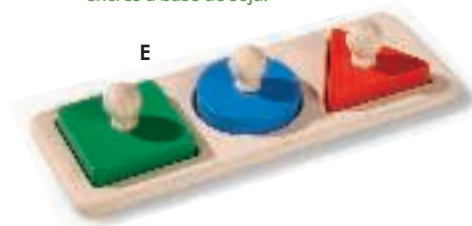

E



Recto verso



G



H



I

A + 12 mois Cycle 1

ENCASTREMENT 3 FORMES Composé de : 1 plateau et 3 pièces. Socle : L: 29 cm - l: 12 cm. Réalisé en BOIS.

56 464 l'unité

+ 12 mois
ENCASTREMENT ÉCO-RESPONSABLE Un encastrement de 3 pièces équipées de grosses poignées pour les plus petits pour aborder les notions de couleurs, de formes et de tailles. Composé de : 1 plateau et 3 pièces. Plateau : L: 28 cm - l: 10,5 cm - ép: 1,2 cm. Réalisé en BOIS.

B Ronds 57 503

C Carrés 57 504

D Triangles 57 505

MAXI LOT ENCASTREMENT ÉCO-RESPONSABLE FORMES GÉOMÉTRIQUES

58 987 les 3 -

E + 12 mois Cycle 1

ENCASTREMENT ÉCO-RESPONSABLE Formes géométriques Composé de : 1 plateau et 3 pièces. Plateau : L: 28 cm - l: 10,5 cm - ép: 1,2 cm. Réalisé en BOIS.

57 514 l'unité

F + 18 mois Cycle 1

ENCASTREMENT GÉOMÉTRIE Composé de : 1 plateau et 6 pièces. Socle L: 28 cm - l: 10 cm. Réalisé en BOIS.

55 382 l'unité

G + 18 mois Cycle 1

ENCASTREMENT Comparaison des tailles Composé de : 1 plateau et 15 pièces. Plateau L: 37 cm - l: 29 cm - ép: 1,7 cm. Réalisé en BOIS MASSIF.

01 398 l'unité

H + 2 ans Cycle 1

FORMES À EMPILER ET ENCASTRER Composé de : 1 plateau et 12 pièces. L: 38 cm - l: 30 cm - ép: 6,5 cm. Réalisé en BOIS.

57 531 l'unité

I + 2 ans Cycle 1

ENCASTREMENT FORMES 2D/3D Composé de : 1 plateau et 9 pièces. Plateau antidérapant. Plateau : L: 30 cm - l: 24 cm - ép: 1,7 cm. Réalisé en BOIS.

57 532 l'unité

J + 2 ans Cycle 1

ENCASTREMENTS Multitailles Composé de : 1 plateau et 20 cylindres. L: 23,5 cm - l: 19 cm - ép: 2,7 cm. Réalisé en BOIS.

05 514 l'unité

K + 2 ans Cycle 1

ENCASTREMENT MULTIFORMES GÉOMÉTRIQUES Composé de : 10 pièces. Cube : L: 5,2 cm - l: 5,2 cm. Réalisé en BOIS.

57 515 l'unité

+ 2 ans Cycle 1

ENCASTREMENT S'exercer à classer par couleur, par hauteur, par épaisseur en ordre croissant et décroissant. Composé de : 1 plateau et 10 pièces. Réalisé en BOIS.

L J'apprends Les hauteurs 05 960

Plateau : L: 48 cm - l: 5 cm - H: 10 cm.

M J'apprends Les épaisseurs 05 961

Plateau : L: 60 cm - l: 9 cm - H: 7 cm.

MAXI LOT ENCASTREMENT

31 107 les 2 -

+ 2 ans Cycle 1

ENCASTREMENT Ces jeux développent le sens de la progression du plus petit au plus grand ainsi que le classement par couleur. Réalisé en BOIS.

N La forêt de formes 05 918

Plateau : côté 17 cm - ép: 2 cm.

O La grande forêt de formes 01 867

Plateau : côté 20 cm - ép: 2 cm.

MAXI LOT ENCASTREMENTS

29 946 les 2 -

P + 2 ans Cycle 1

ENCASTREMENT Les formes géométriques L'enfant doit empiler ou encastrer les différentes formes sur le socle. Jeu pour stimuler la motricité fine, la coordination œil/main et la logique. Permet d'aborder la notion de formes, couleurs et de grandeur. Composé de : 25 pièces. L: 28 cm - l: 9 cm - H: 20,5 cm. Réalisé en BOIS.

53 760 l'unité

Q + 3 ans Cycle 1

ENCASTREMENT DE FORMES Les tubes Ce jeu développe le sens de progression du plus petit au plus grand ainsi que le classement par couleur. Composé de : 1 plateau et 12 pièces déclinées en 4 tailles. Plateau : Côté : 21 cm. Réalisé en BOIS.

32 115 l'unité

+ 3 ans Cycle 1

JEU DE TRI Composé de : 14 pièces et 1 socle. L: 39 cm - l: 8 cm - H: 16 cm. Réalisé en BOIS MASSIF.

R La courbe 05 906

S Du plus petit au plus grand 05 908

T + 3 ans Cycle 1

LA TOUR DE CUBES Inspiration Montessori L'enfant devra classer les pièces dans un ordre croissant ou décroissant afin de former une structure ressemblant à un escalier. Composé de : 10 cubes. Le plus grand cube : Côté : 10 cm. Réalisé en BOIS.

21 388 l'unité



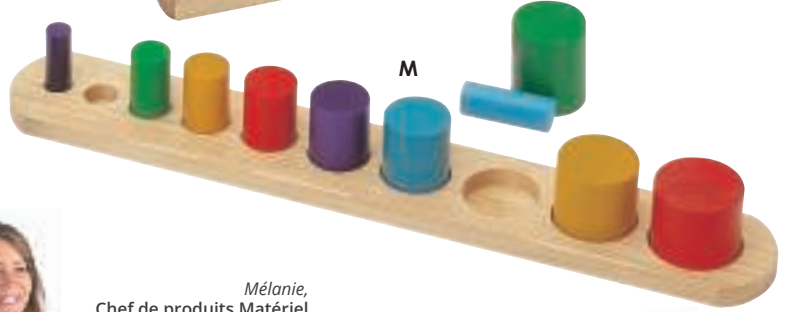

Mélanie,
Chef de produits Matériel
d'Apprentissage chez Wesco

Le travail sur les formes et le classement est particulièrement propice au développement des 6 compétences abordées en mathématiques : chercher, modéliser, représenter, calculer, raisonner et communiquer.

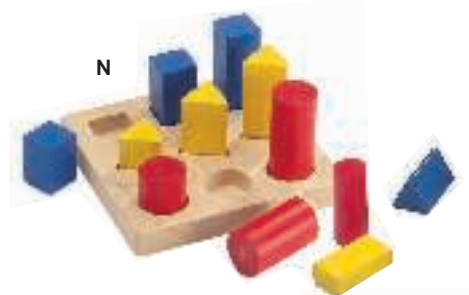

Initiation à l'espace et à la géométrie

Découverte des formes et du classement

Stimuler l'enfant dans la logique d'organisation spatiale en 2D.
Inciter à une bonne analyse visuelle.
Aborder les notions de rythmes et de logique séquentielle.



➔ Retrouvez nos encastrements géométriques page 562 - 563

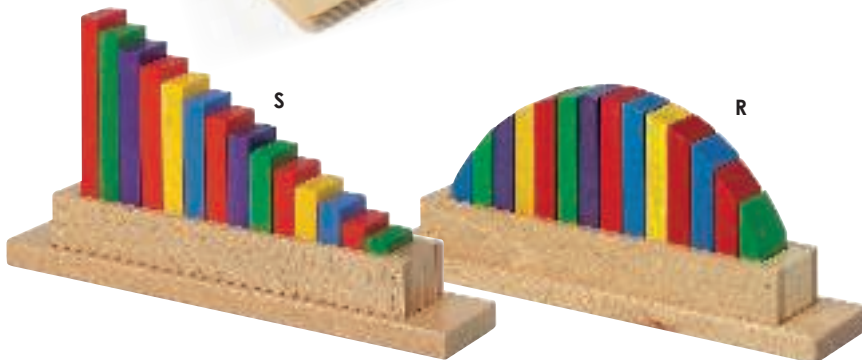



EDUJCO



Cycle 1 + 4 ans

JEU DE MATHÉMATIQUES

Les enfants utilisent des techniques de comptage et d'observation pour compléter ces tableaux à double entrée. Développe la logique de lecture et la compréhension. Composé de : 6 cartes matricielles et 150 cartes. Cartes : Côté : 30 cm. Réalisé en BOIS et PLASTIQUE rigide.

58 821 l'ensemble



Cycle 1 + 2 ans *

JEU D'ASSOCIATION

Avec ces cercles tactiles, l'enfant s'amuse à associer, sur un modèle pré-défini, des éléments selon la taille et la couleur. Composé de : 16 anneaux de couleur et 12 cartes d'activités de niveaux différents. Compatible avec les tableaux lumineux. Le plus gros anneau : Ø 9 cm. Réalisé en PLASTIQUE.

61 688 l'ensemble

Initiation à l'espace et à la géométrie



+ 3 ans

Cycle 1 *

ACTIVITÉS DE LOGIQUE MATHÉMATIQUE Cette collection de 16 fiches illustrées s'accompagne d'un lot de 60 blocs pour créer des activités ludiques et pédagogiques. Elle permet aux enfants d'acquérir les notions de la logique mathématique par la manipulation. Composé de : 16 fiches, 60 blocs, 1 guide pédagogique. Fiches : L: 29,7 cm - l: 20,9 cm. Réalisé en PLASTIQUE.

47 019

l'ensemble



A

Fiches d'activités recto-verso

B

+ 3 ans

Cycle 1 *

ABAQUE formes et couleurs Pour différencier les formes et les couleurs et initier au calcul, cet abaque de tri comporte 5 tiges amovibles sur lesquelles l'enfant enfle les pièces et reproduit les formes selon des fiches d'activités.

A en plastique Composé de : 1 socle, env. 100 pièces et 24 fiches d'activités. Socle : L: 18 cm - l: 3,6 cm - H: 10 cm.

20 952

l'ensemble

à partir de 3

l'ensemble

B en bois Composé de : 1 socle, 25 pièces et 12 fiches d'activités recto-verso. Socle : L: 28 cm - l: 5,5 cm - H: 9,5 cm.

20 885

l'ensemble

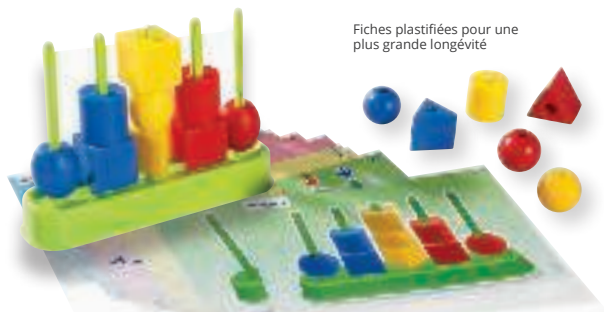

Fiches plastifiées pour une plus grande longévité

+ 3 ans

Cycle 1 *

ABAQUE Formes et couleurs De grandes pièces de formes et couleurs différentes pour faciliter la préhension et le travail de motricité. Des fiches d'activités guident les enfants dans l'approche des formes et des couleurs. Composé de : 1 socle, 15 pièces et 12 fiches d'activités recto-verso. Socle : L: 18 cm - l: 3,6 cm - H: 10 cm - Pièce carrée : Côté : 3,4 cm. Réalisé en PLASTIQUE.

47 879

l'ensemble



Les pièces sont en matériau translucide et les fiches d'activités sont transparentes afin de pouvoir être utilisées sur des tables lumineuses.



+ 3 ans

nouveau

JEU DE TANGRAM Translucide

Composé de : 4 tangrams (28 pièces), 6 fiches de jeux transparentes, 1 brochure. Carré violet: Côté: 3,5 cm - Fiches de jeux: L: 21,4 cm - l: 18,5 cm

Réalisé en PLASTIQUE.

62 802 l'ensemble

nouveau

TABLEAU LUMINEUX ET TANGRAM Composé de : 1 tableau lumineux A4 et 1 jeu de tangram translucides (4 tangrams (28 pièces), 6 fiches de jeux transparentes). Alimentation sur secteur. Tableau : L: 29,7 cm - l: 21 cm. Carré violet : Côté: 3,5 cm .

63 244 l'ensemble

Espace et géométrie

Les Tangrams

Jeu traditionnel et créatif, le Tangram est un excellent outil pour exercer ses compétences de repérage dans l'espace. Il permet de réaliser des milliers de figures en assemblant sept pièces géométriques.



nouveau
+ 3 ans

TANGRAM EXPERT

L: 17,5 cm - l: 7,5 cm.

63 636

l'ensemble

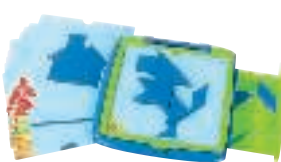

nouveau
+ 4 ans

TANGRAM MAGNÉTIQUE Junior

Plateau : Côté: 22,5 cm.

63 637

l'ensemble



+ 2 ans

JEU EN BOIS LE TANGRAM

Plateau : 7 cm.

59 872

l'ensemble



+ 6 ans

GRAND TANGRAM EN BOIS

Grand triangle L: 17,3 cm - l: 12 cm.

60 521

l'ensemble

183 modèles



+ 4 ans

TANGRAMS EN PLASTIQUE

Côté : 10 cm.

01 183

les 30



+ 4 ans

TANGRAM MAGNÉTIQUE

Carré violet : Côté : 5,4 cm.

58 692

l'unité



+ 4 ans

TANGRAM GÉANT

Côté : 20 cm.

34 998

l'unité

35 027

les 5

800 modèles



+ 8 ans

TANGRAM EN BOIS

Côté : 11,5 cm.

37 242

le jeu

Espace et géométrie

Figures planes



nouveau

* + 3 ans Cycle 2

IOTOBO MANDALA

Atelier de 1 à 6 joueurs. Imaginer, créer, manipuler, se concentrer, les mandala offrent une multitude de combinaisons colorées où l'enfant vient expérimenter sa logique mathématique. Composé de : 6 tableaux ferreux, 360 pièces en mousse magnétique et 15 fiches modèles (3 niveaux de difficultés). Tableau : L: 24 cm - l: 22 cm. Réalisé en CARTON FERREUX (tableau) et MOUSSE MAGNÉTIQUE (pièces).

62 469 l'ensemble



+ 3 ans

Cycle 2 *

IOTOBO Polyform Atelier de 2 à 4 enfants. Composé de : 4 supports d'activités, 68 pièces et 28 modèles de difficulté progressive. Fichier photocopiable. Plateau : L: 29 cm - l: 22 cm. Réalisé en CARTON FERREUX (tableau) et MOUSSE MAGNÉTIQUE (pièces).

32 460

l'ensemble



24 fiches!

+ 4 ans

Cycle 1 *

MOSAFORMES Atelier de 1 à 2 enfants. Composé de : 32 pièces (carrés, triangles ou losanges) et 24 fiches modèles. Boîte : Côté 25 cm. Réalisé en BOIS.

01 188

l'ensemble



+ 6 ans

Cycle 2

APPRENTI' FICHES Pentaminos Composé de : 16 fiches d'activités au format A4 à photocopier et 1 fichier du maître (ou de l'encadrant) présentant les objectifs de chacune des fiches. Réalisé en PAPIER.

38 749

les 16

+ 6 ans

Cycles 2 et 3

PENTAMINOS EN PLASTIQUE Atelier de 1 ou 2 enfants. Composé de : 60 pièces. Dimensions moyennes : L: 12,5 cm - l: 2,5 cm. Réalisé en PLASTIQUE.

32 778

le jeu

MAXI LOT Pentaminos + apprenti'fiches 38 760 l'ensemble



+ 3 ans

Cycle 1 *

ÉDULUDO FORMES Atelier de 1 ou 2 enfants. Composé de : 12 cartes modèles recto verso, 12 cartes solution recto-verso et 36 pièces. Grande carte : Côté : 20 cm. Réalisé en CARTON ET BOIS.

42 706

l'ensemble



+ 6 ans

Cycle 1 *

TANTRIX Atelier de 1 à 6 enfants. Composé de : 56 pièces. Pièce : Côté: 2,5 cm - ép: 0,3 cm. Réalisé en PLASTIQUE.

05 558

le jeu

Symétrie



+ 3 ans

Cycle 1 *

GRANDES SILHOUETTES Atelier de 2 à 4 enfants. Composé de : 4 supports d'activités, 48 pièces et 20 modèles de difficulté progressive. Plateau L: 29 cm - l: 18 cm. Réalisé en CARTON FERREUX (tableau) et MOUSSE MAGNÉTIQUE (pièces). Livré dans une boîte de rangement.

44 824

l'ensemble



+ 5 ans

Cycle 1 à 3

MIROIR DE SYMÉTRIE Composé de : 2 miroirs et 1 socle. Miroir L: 14,5 cm - l: 9,5 cm - Socle : côté 16 cm - Poids : 0,17 kg. Réalisé en PLASTIQUE (plateau) et ACRYLIQUE (miroir).

49 732

l'ensemble

3D

40 fiches d'activités!

100 cubes!



+ 4 ans

Cycle 1 à 3 *

COLORCUBES Atelier de 1 ou 2 enfants. Composé de : 100 colorcubes et 40 fiches d'activités. Colorcube : Côté : 2 cm. Réalisé en BOIS peint.

01 178

l'ensemble

Géoplans

Un outil original pour aborder la géométrie plane, le repérage sur plan et la construction de figures géométriques. Le géoplan permet de se concentrer sur la construction de figures simples ou complexes sans être gêné par le traçage : en effet ce sont les élastiques qui serviront à tracer les figures.

nouveau

Cycle 2 + 5 ans *

GÉOPLANS MULTICOLORES TRANSLUCIDES

Atelier de 1 à 4 élèves. Composé de : 4 plaques de 29 picots et 80 élastiques. Idéal pour jouer sur un tableau lumineux. Côté : 20,8 cm. Réalisé en PLASTIQUE.

63 745 l'ensemble



A

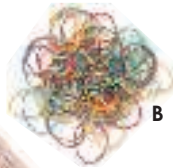

B

D

E

F

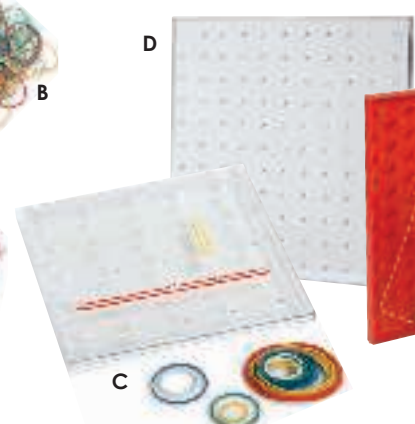
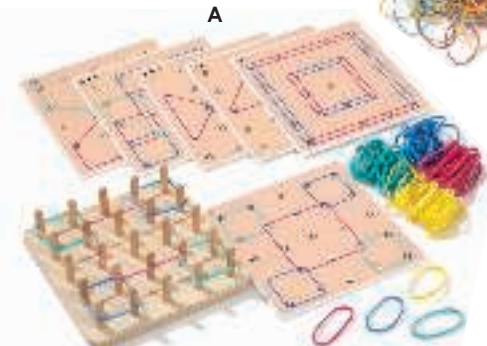

A + 4 ans

Cycle 2 *

GÉOPLAN EN BOIS Composé de : 1 plateau, 6 exemples de cartes, 80 élastiques et 25 picots. Côté : 16 cm. Réalisé en BOIS.

58 034

l'ensemble

B ÉLASTIQUES COLORÉS ASSORTIMENT de couleurs. Ø 5 cm env - ép: 0,8 mm. Livré dans 2 boîtes distributrices.

04 236

env. 120

+ 6 ans

Cycle 2 *

GÉOPLANS TRANSPARENTS Atelier individuel. Réalisé en PLASTIQUE.

C Petit modèle Composé de : 25 picots. Côté : 18,2 cm.

50 367

l'unité

D Grand modèle Composé de : 121 picots. Côté : 23 cm.

48 804

l'unité

+ 6 ans

Cycle 2 *

GÉOPLANS MULTICOLORES Atelier de 1 à 6 élèves. Composé de : 6 plaques à picots recto/verso et 6 sachets de 9 élastiques. Réalisé en PLASTIQUE.

E Petit modèle Composé de : 25 picots (recto) et 29 picots (verso). Côté : 15,4 cm.

26 149

les 6

F Grand modèle Composé de : 121 picots (recto) et 137 picots (verso). Côté : 23 cm.

26 151

les 6

Orientation spatiale



+ 3 ans

Cycle 1 *

JEU DE REPÉRAGE SPATIAL Topologo Visio Composé de : 1 planche, 36 figurines, 30 cartes de scène, 1 porte cartes et 1 boîte avec miroir et panneau magnétique. La maison: L: 8,5 cm - l: 7,5 cm. Réalisé en BOIS. Livré dans une boîte de rangement.

55 380

le jeu



+ 4 ans

Cycle 1 *

JEU DES PRÉPOSITIONS Atelier de 1 à 10 joueurs. Composé de : 25 planches d'images recto-verso, 150 pions, 4 animaux et 1 maison à construire. Planche L: 19,5 cm - l: 13,5 cm. Réalisé en CARTON et en CAOUTCHOUC (animaux). Livré dans une boîte de rangement en plastique.

22 418

le jeu



+ 10 ans

CUBE DU BINÔME MONTESSORI

Grand cube : L: 9 cm.

55 876

l'unité



+ 10 ans

CUBE DU TRINÔME MONTESSORI

H: 11,5 cm.

55 877

l'unité

Espace et géométrie

Solides et volumes



nouveau + 5 ans
SOLIDES EN BOIS

Cet ensemble aide les enfants à comprendre les principes géométriques de base par le jeu. Ils apprennent la signification des formes, de la taille et de la symétrie. L'apprentissage est facilité et amélioré avec les développés géométriques correspondants sur les tapis de jeu pour une meilleure compréhension des surfaces, des bords et des coins. Composé de : 1 sphère, 1 cône, 1 pyramide à base carrée, 1 cube, 1 cylindre, 1 pavé droit et 1 tapis en feutrine. Cube : côté 6 cm. Réalisé en BOIS (blocs) et FEUTRINE (tapis).

63 063 l'ensemble

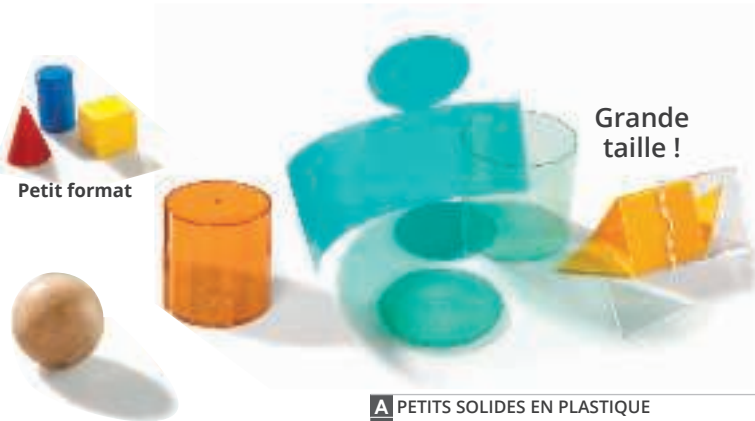

Petit format

Grande taille !

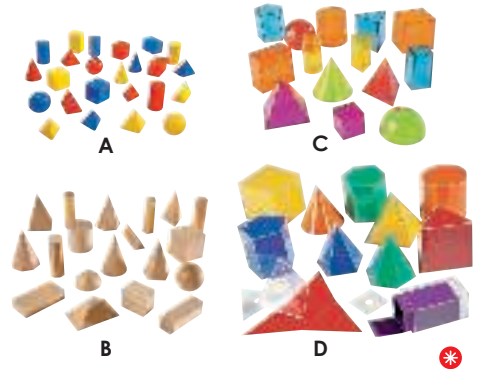

A	PETITS SOLIDES EN PLASTIQUE	+ 3 ans	Cube : Côté: 2,3 cm.	28 221	les 24
B	SOLIDES EN BOIS	+ 3 ans	Cube : côté 5 cm.	32 776	les 19
C	SOLIDES TRANSPARENTS MULTICOLORES	+ 6 ans	Cube : côté max. 6 cm.	36 989	les 14
D	SOLIDES TRANSPARENTS ET DÉVELOPPÉS	+ 8 ans	Cube : Côté : 10,5 cm.	36 236	les 11



E + 4 ans Cycle 1 Cycle 2 *

PREMIÈRES CONSTRUCTIONS Polydron Triangle
Côté: 6,5 cm - ép: 0,3 mm. Réalisé en PLASTIQUE.

les 126 pièces 28 599
les 215 pièces 29 909

MAXI LOT PREMIÈRES CONSTRUCTIONS Polydron 30 441 l'ensemble



+ 4 ans Cycle 1 Cycle 2 *

KIT DE SOLIDES DE PLATON Polydron Composé de : 32 triangles, 6 carrés et 12 pentagones. Carré : Côté: 7,4 cm. Réalisé en PLASTIQUE.

28 598 les 50



F + 5 ans Cycles 2 et 3 *

KIT DE CONSTRUCTION DE FORMES GÉOMÉTRIQUES Réalisé en PLASTIQUE.

Initial Composé de : 30 bâtons de 3 tailles différentes, 12 courbes, 16 connecteurs et 1 guide de 10 activités. Bâtonnet long : L: 14 cm.

57 994 l'ensemble

Réassort Composé de : 122 bâtonnets et 48 connecteurs. Bâtonnet long : L: 14 cm.

54 629 l'ensemble

Grandeurs et mesures

Mesure de poids

* + 7 ans

BALANCE POUR SOLIDES ET LIQUIDES

Pour aborder les notions de poids et d'équivalences de manière précise. Muni de 2 bacs verseurs amovibles et gradués par 100 ml jusqu'à 1 litre. Les couvercles peuvent servir de plateaux. Composé de : 14 masses en métal (2 x 20 g, 4 x 10 g, 8 x 5 g) et 11 masses en métal (2 x 20 g, 2 x 10 g, 2 x 5 g, 2 x 2 g et 2 x 1 g).
L: 46 cm - l: 15,5 cm - H: 17 cm.

54 173 l'unité

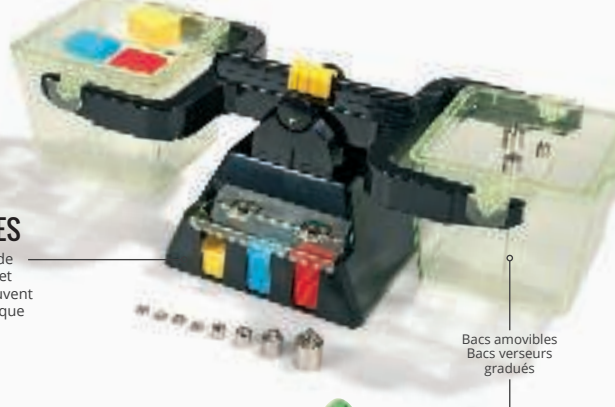

Bacs amovibles
Bacs verseurs gradués

+ 3 ans
BALANCE SCOLAIRE
L: 35 cm - l: 12 cm - H: 14,50 cm. *

45 855

l'unité



H

Repérage couleur

H + 3 ans

Cycle 1

MÉMO POIDS Atelier de 2 à 4 enfants. Dans ce mémo, il suffit de retrouver les 2 paires de même poids en les pesant et les garder pour marquer le plus de points. Système auto correctif grâce aux dessins colorés sur chaque face. Composé de : 12 prismes. Une pièce: L: 7 cm - l: 5 cm - H: 6 cm.

52 037

le jeu



G



I

I + 4 ans

Cycle 1 à 3 *

MASSES DE 1 g à 20 g Lorsqu'on empile les masses sur plusieurs colonnes, à hauteur identique, elles ont le même poids. Composé de : 54 pièces : 20 de 1 g, 20 de 5 g, 10 de 10 g et 4 de 20 g. Couleur spécifique pour chaque poids. H: 0,2, 0,8, 1,6 et 3,2 cm - Ø 3 cm. Réalisé en PLASTIQUE.

31 598

les 54

Mesure de volume



+ 3 ans

BÉCHERS GRADUÉS avec bec verseur Contenance 50 ml, 100 ml, 200 ml, 250 ml, 300 ml, 500 ml, 1 L. Réalisé en POLYPROPYLENE.

58 105

les 7



+ 6 ans

Cycles 2 et 3

ÉPROUVETTES GRADUÉES de 10 à 1 000 ml Contenance 10 ml, 25 ml, 50 ml, 100 ml, 250 ml, 500 ml, 1 L. Réalisé en PLASTIQUE résistant. Coloris INCOLORE (000).

22 840

les 7



Côté ouvert pour pouvoir les remplir de sable, de riz, d'eau... afin de comparer les différents volumes

+ 6 ans

Cycles 2 et 3

VOLUMES GÉOMÉTRIQUES TRANSPARENTS 15 volumes Composé de : 2 cylindres, 2 cubes, 1 sphère, 1 cône, 2 parallélépipède, 2 prismes à base triangulaire, 1 prisme à base hexagonale, 1 prisme à base carrée, 1 pyramide à base carrée, 1 pyramide à base triangulaire et 1 pyramide à base hexagonale. Cube : Côté: 10,5 cm. Réalisé en PLASTIQUE.

22 582

les 15



+ 4 ans

LES SINGES ÉQUILIBRISTES
L: 27,5 cm - H: 20,5 cm. *

23 550 l'ensemble



+ 5 ans

POSTER LA GÉOMÉTRIE
l: 52 cm - H: 76 cm.

53 610 l'unité



+ 6 ans

FICHE MÉMO LA GÉOMÉTRIE
L: 20,5 cm - l: 26,5 cm.

53 606 l'unité



+ 5 ans

POSTER LES MESURES
l: 52 cm - H: 76 cm.

53 608 l'unité



+ 7 ans

TABLEAU MESURES ET CONVERSIONS
L: 120 cm - l: 80 cm.

53 622 l'unité

* > **Attention !**
Interdit aux moins de 36 mois, petites pièces, risque d'étouffement.

Questionner le monde

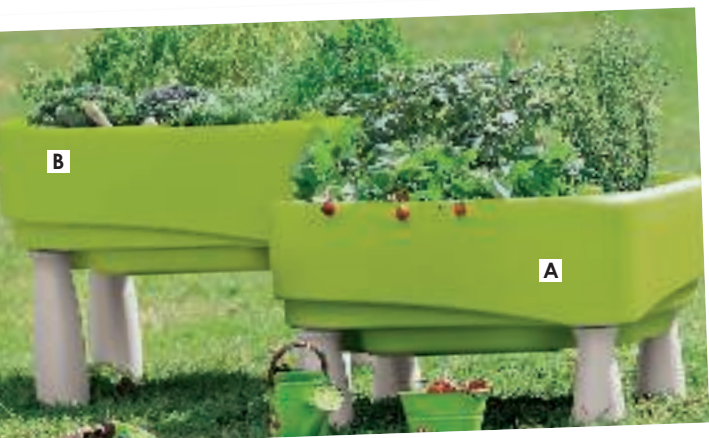

 **conception wesco**

GARANTIE 3 ANS

Sans phtalates.

 Matière biosourcée
100 % recyclable.



PETITE TABLE D'ACTIVITÉS À EAU ET À SABLE ÉCO RESPONSABLE
Contenance 75 L. Table : L: 70 cm - l: 70 cm - P. min: 20 cm - P. max: 23 cm. Réalisé en MATIÈRE BIO-SOURCÉE. Lavage à l'eau. Utilisation à l'intérieur comme à l'extérieur. Coloris VERT (008).

A Hauteur totale 45 cm	59 771	l'ensemble
B Hauteur totale 56 cm	59 773	l'ensemble

nouveau

C **PETIT POTAGER À ROULETTES ÉCO-RESPONSABLE** Hauteur totale 52 cm
Composé de : 1 petite table d'activités éco-responsable et 1 cadre à roulettes. Contenance 75 ml. Table : L: 70 cm - l: 70 cm - P. min: 20 cm - P. max: 23 cm. Utilisation à l'intérieur comme à l'extérieur. Coloris VERT (008).

61 706	l'ensemble	-
--------	------------	---



+ 5 ans Cycles 2 et 3

POSTER
l: 52 cm - H: 76 cm.
Les légumes et aromates

53 618	l'unité
54 017	l'unité



+ 6 ans 
BOMBES DE GRAINES
Le disque de tourbe Ø 3,5 cm.

60 655	l'ensemble
--------	------------

+ 6 ans Cycles 2 et 3
KITS DE GRAINES Composé de : 5 plaquettes de terre déshydratée, 30 pots en tourbe biodégradable, 30 étiquettes en bois, 3 bacs transparents et 1 vaporisateur. Sachets de graines au choix :



Fleurs Composé de : 30 sachets : 5 de graines bio de tournesol nain, 5 de calendula, 5 de bleuet, 5 de capucine naine, 5 de capucine grimpante et 5 de pâquerette blanche.

54 511	l'ensemble
--------	------------



Aromatiques Bio Composé de : 24 sachets : 6 de graines bio de basilic, 6 de graines bio de ciboulette, 6 de graines bio de coriandre et 6 de graines bio de thym.

54 512	l'ensemble
--------	------------



Légumes Bio Composé de : 30 sachets : 5 sachets de graines bio de haricot nain, 5 sachets de graines bio de laitue, 5 sachets de graines bio de roquette, 5 sachets de graines bio de mini concombre, 5 sachets de graines bio de tomate cerise et 5 sachets de graines bio de carotte.

54 513	l'ensemble
--------	------------



+ 2 ans **nouveau**
PETITE GRAINE
L: 24,5 cm - l: 24,5 cm.

62 588	l'unité
--------	---------

+ 6 ans
JE JARDINE LES PIEDS SUR TERRE
L: 26 cm - l: 22,5 cm.

60 574	l'unité
--------	---------



+ 5 ans Cycle 2 Cycle 3
PRESSE À PLANTES
Planche : L: 25 cm - l: 14,5 cm - ép: 0,8 cm.

11 184	l'ensemble
--------	------------



GARANTIE 5 ANS
SAUF ACCESSOIRES ET PIÈCES

Bois issu de forêts écogérées.

Livré à plat,
à monter soi-même.



D

+ **Activité collective à hauteur d'enfants.**
La profondeur de terre est suffisante pour un bon développement racinaire. Équipé d'un géotextile pour l'évacuation naturelle de l'eau.

D + 18 mois
POTAGER Éléments Grande taille Un potager ludique et pédagogique, en bois massif de haute qualité pour apprendre les bons gestes du jardinier : planter, arroser et récolter. Conçu à la hauteur d'enfants pour être confortablement installé. Composé de : 1 potager, 1 géotextile et visserie. L: 115 cm - l: 84 cm - H: 50 cm - P: 20 cm. Utilisation à l'extérieur. Livré à plat, à monter soi-même.

60 801

l'unité

Retrouvez notre gamme Éléments p. 1208-1209



APPRENTISSAGES FONDAMENTAUX

Observer les racines et les lombrics dans leur milieu naturel reconstitué.



+ 4 ans **Cycle 1 à 3**
VISIO-NATURE Un outil d'observation astucieux pour aborder les notions de cycle de vie des végétaux : ce bac de plantation possède deux faces transparentes afin de permettre l'observation de la germination puis la croissance et le développement des végétaux. Composé de : 8 plaquettes de terre déshydratée, 1 sac de 800 g de sable, 1 sac de 200 g de pouzzolane (roche volcanique), 2 graines d'arachide, 3 sachets de graines : carottes, haricots, radis et 1 fiche d'instructions. L: 30 cm - l: 4 cm - H: 20 cm. Réalisé en PLASTIQUE.

38 653

l'unité

Initiation à la botanique



+ 3 ans

SET DE JARDINAGE

L: 28 cm - l: 11 cm - H: 24 cm.

52 531

l'ensemble



+ 3 ans

nouveau
OUTILS DE JARDINAGE

L: 71,5 cm.

63 972

les 3



+ 3 ans

nouveau
OUTILS DE JARDINAGE Arrosoir

L: 30,5 cm - l: 13,5 cm - H: 18 cm.

63 899

l'unité

OUTILS DE JARDINAGE Seau

H: 15,5 cm - Ø 18 cm.

63 904

l'unité



+ 8 ans

nouveau
CRAYONS À PLANTER Basilic Un crayon à planter, voilà une jolie invention ! Chaque capsule contient plusieurs graines de basilic. Il suffit de planter le crayon mine vers le haut dans un pot de terreau et de l'alimenter de soleil, d'eau et de patience pour découvrir de jolies feuilles de basilic prêtes à être mangées ! L: 19 cm - Ø 0,6 cm. Réalisé en BOIS.

63 906

les 3



Éclairage professionnel horticole :

Assure la maîtrise de la qualité de la lumière avec une lampe composée de **LED moins énergivores, reproduisant le spectre solaire** (43 LED - 10W - de couleurs blanche, rouge et bleue). Assure la gestion de la **durée d'ensoleillement avec un minuteur dédié** : 9h, 12h et 15h. Assure **4 niveaux de luminosité par un réglage précis** de la puissance fournies par les LED : Printemps, Été, Automne, Hiver.



nouveau
KIT SERRE HORTICOLE CléoGarden

Ce jardin d'intérieur est un projet pédagogique clé en main. De façon ludique et éducative, les enfants abordent les premières notions de botanique. L'éclairage professionnel horticole et l'arrosage automatique assure un bon équilibre entre la température, l'humidité, l'aération et la luminosité pour la germination des graines au fil des saisons assurant un jardinage propre et autonome. Composé de : 1 serre, 2 plateaux de culture, 1 éclairage LED 3 couleurs, 1 système pour l'arrosage automatique, 1 sachet de graines, 24 pastilles de terreau, 24 pots en coco. L: 58 cm - l: 31 cm - H: 40 cm. Réalisé en MOUSSE et CARTON. Livré avec un guide pédagogique.

Cycle 1 + 3 ans 63 925 l'ensemble

Cycle 2 + 6 ans 63 924 l'ensemble

Cycle 3 + 9 ans 63 926 l'ensemble



+ 6 ans

LE ROYAUME DES FOURMIS
L: 30 cm - H: 20,5 cm.

53 328 l'ensemble



+ 5 ans

nouveau

Cycle 1 à 3

HÔTEL À INSECTES EN BOIS Papillons, abeilles, coccinelles... Attirer ces insectes dans le jardin, c'est contribuer à la pollinisation des plantes et à la prédation naturelle des insectes nuisibles. Et c'est tellement palpitant de voir ces insectes cohabiter ! L: 24,5 cm - l: 11 cm - H: 30,5 cm Réalisé en BOIS.

63 898

l'unité

Initiation à la botanique



Certifié Agriculteur Biologique



+ 3 ans

Cycle 1 à 3

MINI SERRE 6 POTS Composé de : 6 petits pots en terre cuite, 6 plaquettes de terre déshydratée, 6 sachets de graines. Délais de germination: 8 à 10 jours. Pot : Ø 5 cm - H: 5 cm. Utilisation à l'intérieur. Livré avec un guide pédagogique.

Plantes aromatiques Aneth, thym, persil, ciboulette et cerfeuil

Tomates, tomate cerise, tomate poire jaune

11 959 l'ensemble

41 175 l'ensemble



+ 7 ans

Cycle 1 à 3 *

MANGEOIRE À OISEAUX Cette mangeoire à oiseaux à assembler offre aux enfants la joie d'observer différents types d'oiseaux en les attirant grâce aux graines fournies. A l'aide des cartes, ils pourront découvrir la particularité de chacun (aspect, habitat, alimentation, caractéristiques, refuge). Composé de : 1 mangeoire, 1 sachet de graines et 10 cartes de présentation d'oiseaux. L: 15,5 cm - l: 20,5 cm - H: 20,5 cm. Réalisé en BOIS. Livré avec un guide pédagogique.

61 386

l'ensemble



+ 8 ans

Cycle 1 à 3 *

MA PREMIERE SERRE Composé de : 1 serre à monter , 6 pots en plastique, 3 disques de tourbe, 1 verre gradué, 1 sachet de graines, 1 pipette graduée, 1 petite spatule, 1 pince et 1 notice illustrée. La base de la serre : L: 25,5 cm - l: 19 cm. Réalisé en PLASTIQUE.

61 412

l'ensemble



+ 8 ans Cycles 2 et 3 *

LABIOSPHÈRE

Pour les petits scientifiques en herbe ! Un kit complet pour comprendre le fonctionnement du cycle de l'eau, les mécanismes d'évaporation et de condensation et pour regarder germer et grandir les plantes. Composé de : 1 double biosphère composée d'une base et de 2 couvercles, 1 sachet de graines, 1 petite spatule, 1 pipette, des gants en latex, 1 paille, 1 arbre pour plantes grimpantes, 1 disque des nuages, 1 sachet de tourbe, 1 sachet de sable, 1 sachet de graviers et 1 manuel illustré. Base de la biosphère : L: 32 cm - l: 19,5 cm. Réalisé en PLASTIQUE.

60 079 l'ensemble

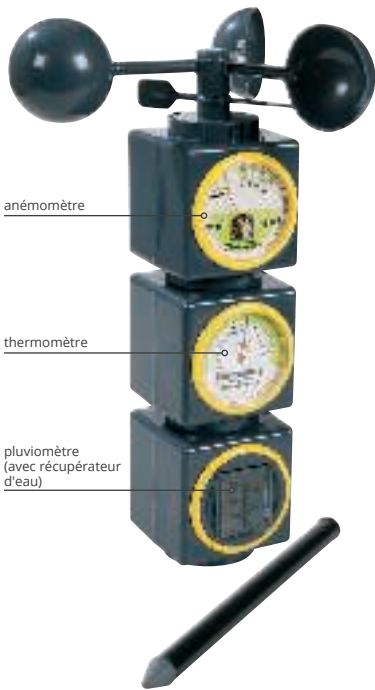

anémomètre

thermomètre

pluviomètre
(avec récupérateur
d'eau)

+ 3 ans

Cycle 1 à 3

STATION MÉTÉOROLOGIQUE anémomètre, pluviomètre et thermomètre Ensemble idéal pour l'initiation à la météorologie composé d'un anémomètre (vitesse du vent et direction du vent), d'un thermomètre (température) et d'un pluviomètre. Chaque appareil peut être utilisé individuellement ou détaché des autres. H. totale : 65 cm. Réalisé en PLASTIQUE.

54 494

l'ensemble



+ 8 ans

Cycles 2 et 3 *

ATELIER MÉTÉO Ce kit propose de réaliser différentes expériences amusantes et pédagogiques autour des phénomènes du temps : le réchauffement climatique, l'effet de serre, le cycle de l'eau, la production de la brume, l'électricité statique, etc. À noter : certains produits sont nécessaires pour la réalisation des expériences mais non inclus dans le coffret (verre, crayon, bouteille plastique, etc). Composé de : 1 ballon, 1 pompe à nuage, 2 thermomètres, 1 pièce de fixation de thermomètre, 1 porte-crayon, 1 spirale, 1 couvercle en forme de nuage, 1 forme de montagne, 1 plaque à trous, 1 base pour montagne, 1 bac à graines, papier pH et 1 nuancier indicateur de pH. L: 22 cm - l: 17 cm - H: 6 cm. Réalisé en CARTON et PLASTIQUE. Livré avec un livret pédagogique.

51 909

l'ensemble

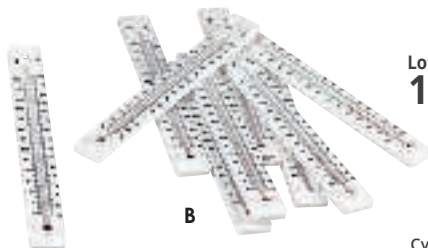

Lot de
10!

B

Cycles 2 et 3

THERMOMÈTRES À ALCOOL Ces thermomètres gradués sont parfaitement adaptés à l'utilisation scolaire. Leur mesure est précise. Réalisé en PLASTIQUE. Utilisation à l'intérieur comme à l'extérieur.

A Spécial classe Températures graduées de - 40 °C à + 58 °C. L: 40 cm - l: 8 cm - ép: 1,2 cm.

11 840

l'unité

B Spécial élèves Températures graduées de - 30 °C à + 120 °C. L: 17,5 cm - l: 2,3 cm - ép: 0,6 cm.

22 980

les 10



A



+ 6 ans Cycle 1 à 3 *

BOÎTE À INSECTES

Les enfants prendront plaisir à recueillir et observer des insectes ou des végétaux grâce à cet équipement. Composé de : 1 boîte à insecte, 1 boîte loupe, 1 filet, 1 loupe, 1 pince et 1 guide d'utilisation. L: 21 cm - l: 13,4 cm - H: 16 cm. Réalisé en PLASTIQUE. 58 112 l'ensemble



Observation et expérimentation



+ 3 ans Cycle 1 à 3
LOT DE 6 TUBES À ESSAI
 Graduation: 25 à 100 ml.
 44 724 l'ensemble



+ 3 ans Cycle 1 à 3 *
PINCES D'EXPLORATEUR
 L: 18 cm - l: 3,5 cm.
 58 025 les 6



+ 8 ans Cycles 2 et 3 *
MICROSCOPE DE POCHE Robuste et facile à utiliser, le microscope de poche dispose d'une lentille illuminée. La capacité de grossissement de la lentille est de X20 à X40 : ce qui est suffisant pour observer des spécimens. Composé de : 1 diapositive type et 1 dragonne. L: 10 cm - l: 8 cm - H: 3 cm. Livré avec 3 piles LR44.
 50 213 l'ensemble



+ 3 ans Cycle 1 à 3
LOT DE 6 COMPTE-GOUTTES
 Compte-goutte L: 11,5 cm.
 44 731 l'ensemble



+ 3 ans Cycle 1 à 3
CISEAUX À BOULE
 L: 15 cm - l: 6,2 cm.
 60 728 les 4



lot de 12!
 + 3 ans Cycle 1 à 3
MAXI PINCES
 L: 15 cm - l: 5,5 cm.
 36 988 les 12



+ 3 ans Cycle 1 à 3
MAXI LOUPES
 L: 20 cm - l: 11,5 cm - ép: 2 cm.
 32 462 les 6

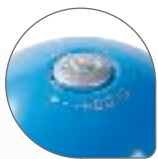

*** Cycles 2 et 3 + 4 ans**
MICROSCOPE ZOOMY

Le microscope numérique portable Zoomy donne une toute nouvelle perspective aux premières études scientifiques ! Il grossit jusqu'à 54 fois et permet aux élèves d'analyser la structure des objets de façon plus détaillée que jamais auparavant. Avec Zoomy, il est possible de prendre des photos et des vidéos. Ø 6 cm. Réalisé en PLASTIQUE. Utilisable sur MAC ou PC. Utilisable avec un ordinateur, un projecteur ou un tableau blanc.

57 991 l'unité



Observez le monde qui vous entoure !



+ 8 ans Cycles 2 et 3 *

LAMELLES PRÉPARÉES POUR MICROSCOPE 12 diapositives de vision, chacune contenant 3 spécimens assortis pour examen au microscope. Les spécimens comprennent des échantillons de nourriture, de boissons, de fibres synthétiques et naturelles, de cellules animales, végétales et vitaminiques, de médicaments, d'amidon et de microfilms. Composé de : 12 lamelles. Lamelle L: 7,5 cm - l: 2,5 cm. Réalisé en PLASTIQUE. Livré dans une boîte de rangement.

53 952 l'ensemble



+ 4 ans Cycle 1 à 3 *

BOÎTE LOUPE
 Ø 6 cm - H: 7 cm.

11 619 l'unité
 à partir de 3 l'unité



+ 5 ans Cycle 1 à 3

BOÎTE LOUPE AVEC OCULAIRE ORIENTABLE
 Ø 8 cm - H. maxi: 17 cm.

19 037 l'ensemble
 à partir de 3 l'ensemble



+ 12 mois
LOUPE EN BOIS
 L: 18 cm - Ø 11 cm.

60 756 l'unité



+ 4 ans Cycle 1 à 3

LOUPE
 L: 13,8 cm - Ø 5,8 cm - ép: 0,9 cm.

28 363 l'unité
 à partir de 3 l'unité



+ 3 ans Cycle 1 à 3

LOUPE (x4 et x6)
 L: 11 cm - Ø 5 cm.

53 951 les 10



+ 5 ans Cycle 1 à 3

BOÎTE LOUPE TRIPLE VUE
 H: 13,5 cm - Ø 7 cm.

19 036 l'ensemble
 à partir de 3 l'ensemble

* > Attention ! Interdit aux moins de 36 mois, petites pièces, risque d'étouffement.



Ces galets peuvent être utilisés dans l'eau, dans le sable ou lors d'une activité avec de la pâte à modeler ou de la peinture



+ 3 ans

GALETS EMPREINTES **nouveau** Cycles 2 et 3 *

Parfait pour encourager les premières compétences d'investigation, les enfants examinent, comparent et trient les huit empreintes par la vue et le toucher. Chaque galet est marqué par l'empreinte d'un animal sur une face et l'image de celui-ci sur l'autre. Ø 7,5 cm - ép: 1 cm. Réalisé en PIERRE et RÉSINE. Lavage : désinfection en surface. Utilisation à l'intérieur comme à l'extérieur.

- A Animaux de la ferme** 62 502 les 8
- B Animaux de la savane** 62 503 les 8
- C Animaux polaires** 62 501 les 8
- D Animaux de la forêt** 62 505 les 8
- E Dinosaures** 62 504 les 8



Découverte d'un être vivant

Végétal

Apprendre les fruits et légumes.



12 pièces.

+ 3 ans

Cycles 2 et 3 *

MON POTAGER MAGNÉTIQUE Avec ce joli tableau magnétique en bois, l'enfant découvre l'univers du potager, ses légumes et les animaux qui le visitent. Il l'accompagnera dans des activités de langage ou de mathématiques. Composé de : 1 tableau, 70 magnets et 1 poster éducatif. Format A3 (L: 42 cm - l: 29,7 cm). Réalisé en BOIS.

59 873

l'unité

+ 5 ans

Cycles 2 et 3 *

LE CYCLE DE VIE DES PLANTES Beaucoup d'éléments vivants passent par de nombreuses étapes avant de se développer complètement. Après avoir été des graines, les haricots comme les pommes changent et grandissent avant d'arriver à maturité. Composé de : 12 pièces magnétiques. Fleur : L: 23 cm - l: 23 cm.

54 632

l'ensemble



+ 3 ans

Cycles 2 et 3 *

IMAGIER SÉQUENTIEL La production Séquences très simples à 3 étapes qui permettent aux plus petits de s'initier dans la perception temporelle. Composé de : 20 cartes. Côté : 11,5 cm. Réalisé en CARTON. Livré dans une boîte de rangement.

54 316

l'ensemble



+ 3 ans

Cycles 2 et 3 *

D'OÙ VIENNENT LES ALIMENTS ? Jeu d'association autocorrectif (symboles au verso des cartes) pour classer les aliments en fonction de leur origine. Guide pédagogique à télécharger gratuitement. Composé de : 5 fiches "origine" et 30 fiches "aliments" L: 7,5 cm - l: 7,5 cm. Réalisé en CARTON. Livré dans une boîte de rangement.

56 935

l'unité



+ 4 ans

Cycles 2 et 3

PUZZLE D'OÙ VIENT LE MIEL Ce puzzle montre la création du miel et sensibilise l'enfant à l'importance de la biodiversité. Composé de : 28 pièces. Côté : 21 cm. Réalisé en BOIS.

60 813

l'unité



Recto (animal)



Verso (empreinte)



A

B



C



D



E

Sur les traces des animaux!

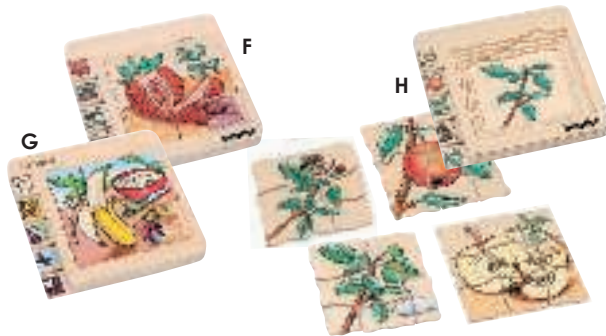

+ 4 ans

Cycles 2 et 3 *

PUZZLE CYCLE DE VIE Les fruits Ce puzzle montre la formation et le développement des fruits. Composé de : 30 pièces. Côté : 14,5 cm - ép: 1,8 cm. Réalisé en BOIS.

F La fraise	60 808	l'unité
G La banane	60 809	l'unité
H La pomme	60 811	l'unité



Animal

+ 4 ans

Cycles 2 et 3 *

PUZZLE CYCLE DE VIE Les animaux Ce puzzle montre la formation et l'évolution de l'animal. Composé de : 28 pièces. Côté : 20,5 cm. Réalisé en BOIS.

I Le papillon	60 815	l'unité
J Le canard	60 816	l'unité
K La grenouille	60 812	l'unité



6, 7, 8
ou 9 pièces.

+ 4 ans

Cycles 2 et 3 *

PUZZLES CYCLES DE VIE Les légumes Composé de : 1 plateau, 4 puzzles de 6, 7, 8 ou 9 pièces. Plateau : Côté : 14,9 cm - ép: 1,8 cm. Réalisé en BOIS sérigraphié.

L La pomme de terre	31 977	l'unité
M La carotte	32 602	l'unité



+ 5 ans

Cycles 2 et 3



LE CYCLE DE LA VIE Cet ensemble de supports magnétiques illustre les différentes étapes de la transformation des animaux. Composé de : 9 pièces magnétiques. Réalisé en PVC MAGNÉTIQUE.

N La grenouille	(Eufs de grenouille : L: 24 cm - l: 16 cm.	54 631
O Le papillon	Papillon : L: 20 cm - l: 15 cm.	54 630

l'ensemble

+ 4 ans Cycles 2 et 3  
TABLEAU MAGNETIQUE

Les bons gestes du quotidien

Atelier pour une classe. Une nouvelle collection pour aborder de manière collective des questions de citoyenneté. Chaque tableau présente une scène de la vie quotidienne comportant des mauvais comportements. Ensemble, les enfants les identifient et les corrigent par les pièces correspondant aux bonnes pratiques. Très réalistes, ces illustrations développent l'esprit d'observation et le langage. Composé de : 1 tableau et 11 pièces magnétiques. L: 41 cm - l: 28,7 cm. Réalisé en MULTIPLIS verni. 45 255 le jeu



+ 6 ans Cycles 2 et 3
POSTER LE RECYCLAGE
 L: 76 cm - l: 52 cm.
 56 518 l'unité

Prendre soin de l'environnement
Pour un avenir durable !



+ 3 ans Cycles 2 et 3 
JEU Apprendre le tri sélectif Par ce jeu, l'enfant apprend à reconnaître les déchets et à les placer dans les poubelles correspondantes. Au dos de chaque pièce figure la couleur de la poubelle pour que l'enfant puisse s'auto-corriger. Composé de : 1 coffret en bois, 1 règlette, 2 dés et 50 pièces. L: 29 cm - l: 12,5 cm - H: 8 cm. Réalisé en BOIS.

61 778 le jeu



+ 4 ans **nouveau** 2 puzzles de 12 pièces et 16 pièces. Cycle 2 
PUZZLES Ma planète et son énergie Deux puzzles pour découvrir l'origine de l'énergie et comment la transformer. L'un présente les énergies fossiles aux ressources limitées, tandis que l'autre illustre les énergies renouvelables, favorisant ainsi l'éducation à l'écologie. Les pièces sont autocorrectives grâce aux indicateurs chiffrés au verso. Puzzle : Ø 36,5 cm. Réalisé en CARTON. Livré dans une boîte de rangement.

62 877 l'ensemble



+ 3 ans Cycles 2 et 3 
JEU COMPRENDRE LE TRI SÉLECTIF Jeu d'association pour apprendre à trier et classer différents types de résidus: organiques, plastiques, emballages, boîtes de conserves, papier, carton, verre, piles, batteries, etc. Composé de : 5 poubelles, 35 cartes, 1 dé et des stickers illustratifs. Poubelle : L: 10 cm - l: 4,8 cm - H: 10 cm. Réalisé en PLASTIQUE.

55 648 le jeu



+ 4 ans **nouveau** 4 puzzles de 24 et 35 pièces. Cycle 2 
PUZZLES Sauvons la planète Cet ensemble de 4 puzzles illustre l'impact environnemental de nos actions sur la Nature. 2 scènes sont représentées, avec pour chacune un scénario "pollué" et un autre "propre". Composé de : 2 puzzles de 24 pièces, 2 puzzles de 35 pièces et 4 affiches. Cadre : L: 29,6 cm - l: 22 cm. Réalisé en BOIS.

62 873 l'ensemble



+ 3 ans

JEU DE NUTRITION À TABLE !

Cycles 2 et 3

Atelier de 2 à 8 joueurs. Un jeu tout en mouvement basé sur la connaissance des aliments et des familles alimentaires. Un bon outil pour sensibiliser les enfants et aborder les sujets de la nutrition, l'équilibre alimentaire et les bienfaits du "bien-manger". Composé de : 24 dalles, 1 dé porte-images, 6 cartes-images sur le thème goûts et textures, 6 cartes-images sur le thème les métiers et 6 cartes questions. L: 35 cm. Réalisé en PAPIER (vignettes), VINYLE (dalles) et MOUSSE (cube).

61 044 le jeu

Avant de commencer à jouer, personnaliser le dé en glissant 6 cartes au choix.

Deux règles de jeu possible :

1 - Avec les cartes questions : Au signal, les enfants se positionnent sur un aliment de leur choix. Le dé est alors lancé. Chaque enfant devra répondre à la question posée en lien avec la dalle sur laquelle il se trouve.

2 - Avec les cartes-images : Le dé est lancé afin de désigner une thématique, les enfants déambulent et se placent sur la dalle correspondante aux indices thématiques du dé.



Prendre soin de son alimentation Pour une meilleure santé !



Livré dans une mallette de rangement en plastique.

+ 3 ans

Cycles 2 et 3 *

JEU DE NUTRITION L'équilibre alimentaire Atelier de 1 à 6 enfants. Jeu d'association consistant à mettre en relation 54 aliments de base aux couleurs du feu tricolore selon la fréquence avec laquelle ils doivent être consommés. Le but est d'apprendre à tous les enfants à équilibrer leur alimentation et prévenir les risques d'obésité (Plan National Nutrition et Santé). Par exemple, les bonbons doivent être associés à la pastille rouge et les légumes à la pastille verte. Durée moyenne d'une partie : 15 à 20 mn. Composé de : 6 feux tricolores, 54 cartes aliments, 30 jetons, 1 pyramide des aliments en couleur et 1 guide pédagogique. Cartes aliments : L: 7 cm - l: 7 cm - ép: 3 mm. Jeton : Ø 3,1 cm. Réalisé en CARTON. Muni d'un système d'autocorrection. Livré dans une mallette de rangement en plastique.

36 332

le jeu



+ 3 ans

nouveau

Cycles 2 et 3 *

JEU DE NUTRITION Les superpouvoirs des aliments sains Avec ce jeu, les enfants découvrent le «superpouvoir» qui se cache dans les aliments et deviennent le «super-héros» de l'alimentation saine! Ce jeu aide à promouvoir des habitudes alimentaires saines et enseigne l'importance de consommer une grande variété d'aliments nutritifs. Les enfants peuvent classer les aliments en fonction de leurs principaux nutriments et dans le groupe alimentaire auquel ils appartiennent. Composé de : 45 cartes carrées recto/verso et 5 cartes pentagonales recto/verso. Carte : Côté: 7 cm. Réalisé en CARTON. Livré dans une boîte de rangement.

63 057

le jeu



+ 3 ans

Cycles 2 et 3 *

JEU DE NUTRITION Découvrir les allergies alimentaires Savons-nous ce que nous mangeons ? Ce jeu très amusant nous permet de découvrir les allergies et intolérances alimentaires les plus courantes, de savoir quels aliments elles concernent et quels sont les symptômes qu'elles peuvent causer. Une façon simple et amusante d'apprendre à gérer les allergies alimentaires et de créer un environnement de respect et de compréhension. Composé de : 64 cartes. Carte : Ø 7,5 ou 9 cm. Réalisé en CARTON.

55 656

le jeu



+ 4 ans

Cycles 2 et 3 *

JEU DE NUTRITION La balance énergétique Cette balance prend en compte à la fois la diversification alimentaire et les activités physiques à mettre en place pour éliminer les calories consommées dans la journée, et apportées par des aliments divers et variés (légumes, féculent, fruits...). Composé de : 1 balance en bois, 20 jetons orange, 20 jetons vert, 48 jetons imagés. Code couleur au dos des cartes pour connaître la quantité de calories consommées et la durée de l'activité à pratiquer. Balance L: 28 cm - Ø 5 cm. Réalisé en BOIS et CARTON.

61 751

le jeu



+ 6 ans Cycles 2 et 3

SQUELETTE

80 cm

H: 80 cm. Réalisé en PLASTIQUE et en MÉTAL. Muni d'un support.

32 646 l'unité

+ 8 ans

Cycle 3

ANATOMIE DU CORPS HUMAIN

H: 50 cm - L: 20 cm - l: 13 cm.

Réalisé en PLASTIQUE. Livré avec un guide pédagogique de 16 pages.

22 564 l'ensemble



Recto - Verso

17 pièces à assembler pour constituer le corps humain

+ 5 ans

Cycles 2 et 3

CORPS HUMAIN DOUBLE FACE MAGNÉTIQUE Magnétique et effaçable à sec, pratique pour assembler le modèle et placer les noms sur les parties du corps correspondantes. Les plus jeunes peuvent reconnaître les noms communs des parties du corps (tête, épaules, coudes, poignets, genoux, etc) et discuter des cinq sens sur le recto. Les plus âgés peuvent aller jusqu'à identifier les os et organes spécifiques grâce à la représentation du verso. Composé de : 17 pièces. H: 93 cm. Réalisé en CARTON magnétique.

44 729

l'ensemble

Hygiène et santé

Le corps humain

Découvrir et connaître son corps, identifier les principales caractéristiques anatomiques et physiques et comprendre le fonctionnement.



Résistant, il est idéal pour un usage en collectivités.

+ 8 ans

STÉTHOSCOPE

De l'apprentissage à l'expérimentation ! Grâce à ce stéthoscope, les élèves pourront écouter leur propre cœur. L: 74 cm - l: 18 cm. Réalisé en PLASTIQUE et en MÉTAL.

28 292

l'unité



Maxi taille !

+ 3 ans

Cycle 1 Cycle 2 *

MÂCHOIRE ARTICULÉE Pour étudier la dentition humaine et apprendre les mesures d'hygiène. Composé de : 1 mâchoire articulée et 1 brosse à dents. Mâchoire : H: 17 cm - l: 18 cm - Prof. 14 cm. Réalisé en PLASTIQUE. Livré avec une brosse à dent et 1 notice.

33 121

l'unité

KIT Le brossage des dents (sablier inclus)

48 273 l'ensemble

+ 3 ans Cycle 2 *
LE CORPS HUMAIN
 Inspiration Montessori

Composé de : un poster double face avec la silhouette d'un enfant, des éléments pour reconstituer le corps humain (vue externe), la musculature, le squelette, les organes, 4 fiches informatives avec les nomenclatures, 30 cartes avec les mots et un livret avec des idées de jeu. L: 50 cm - H: 70 cm. Réalisé en CARTON.

59 896 l'ensemble



nouveau
 + 5 ans Cycle 2 *
CORPS HUMAIN MAGNETIQUE 4 niveaux

Composé de : 1 scène aimantée, 63 magnets (16 magnets pour chacune des 4 cartes à reconstituer) et 15 fiches d'activités. L: 28 cm - l: 18 cm. Réalisé en CARTON magnétique. 63 061 l'ensemble



+ 7 ans Cycles 2 et 3 *
CORPS HUMAIN MAGNETIQUE

Kit magnétique pour apprendre le vocabulaire lié au corps humain, au cerveau, aux organes... Composé de : 100 magnets et 5 fiches explicatives. L: 34 cm - l: 29 cm. Réalisé en PAPIER cartonné et plastifié.

58 549 l'ensemble

APPRENTISSAGES FONDAMENTAUX



1 plateau et 28 pièces.

+ 4 ans Cycle 1 Cycle 2
PUZZLE La maman et son bébé
 L: 29 cm - l: 14,5 cm - ép: 1,8 cm.
 28 082 le jeu



1 plateau et 2 puzzles de 2, 3, 4, 5 et 6 pièces.

+ 4 ans Cycle 1 Cycle 2 *
PUZZLE LE CYCLE DE LA VIE
 L: 29 cm - l: 21 cm - ép: 2 cm.
 11 085 le jeu



1 plateau et 28 pièces.

+ 4 ans Cycle 1
PUZZLES Le corps humain Composé de : 1 plateau et 28 pièces. L: 29 cm - l: 14,5 cm - ép: 1,8 cm. Réalisé en BOIS sérigraphié.

Fille 19 081
 Garçon 19 082

MAXI LOT PUZZLES 19 083
Le corps humain les 2 -



+ 5 ans Cycle 2
MON PREMIER POSTER LE CORPS HUMAIN
 l: 52 cm - H: 76 cm.
 53 615 l'unité



+ 5 ans Cycles 2 et 3
POSTER LE SQUELETTE HUMAIN
 l: 52 cm - H: 76 cm.
 54 009 l'unité



+ 6 ans Cycles 2 et 3
FICHE MÉMO LE CORPS HUMAIN
 L: 20,5 cm - l: 26,5 cm.
 53 604 l'unité

* > Attention ! Interdit aux moins de 36 mois, petites pièces, risque d'étouffement

Questionner le temps et l'espace

Apprentissage de l'heure



+ 5 ans

nouveau

Cycle 2 

MAGNET APPRENDRE L'HEURE

Un coffret original sous forme de livre qui se range facilement ! Le but du jeu est d'associer l'heure à la scène du quotidien indiquée sur la carte. Composé de : 1 horloge aimantée et 96 magnets. Horloge: L: 28 cm - l: 18 cm. Réalisé en CARTON magnétique. 63 064 l'ensemble

Grande taille ! Spécial classe !

+ 3 ans

Cycle 2

HORLOGE MAGNÉTIQUE GÉANTE Cette horloge de couleur vive de 41 cm de diamètre est idéale pour toutes les démonstrations en classe. Les aiguilles sont synchronisées. Au dos de l'horloge sont fixés 4 aimants afin de la suspendre sur toute surface métallique (tableau, armoire, etc). Ø 41 cm. Réalisé en PLASTIQUE.

51 946

l'unité



+ 3 ans

HORLOGE SONORE
Ø 34 cm.

41 376

l'unité

Cycle 2



+ 6 ans

HORLOGE PÉDAGOGIQUE Ø 30 cm. Réalisé en PLASTIQUE. Livré avec une pile.

58 032

l'unité

Cycle 2



+ 5 ans

Cycle 2

HORLOGE D'APPRENTISSAGE Pédagogique et ludique, cette horloge facilite l'apprentissage de l'heure en isolant les heures des minutes sur deux cercles différents. Les heures (1 à 12) sont inscrites dans un cercle chromatique pour bien visualiser l'avancement. Les minutes sont en bleu dans un second cercle pour l'apprentissage de la correspondance entre minutes et heures et sont pointées par l'aiguille bleue pour faciliter le repérage. Composé de : 1 horloge, 13 cartes modèles, 1 carte modèle neutre, 2 feutres effaçables à sec et 10 fiches pédagogiques. Ø 20 cm. Réalisé en BOIS.

60 844

l'ensemble



+ 5 ans
nouveau Cycle 2 *
QUELLE HEURE EST-IL ?

Une manière ludique et amusante d'apprendre l'heure en version analogique et numérique. Le jeu aide également à reconnaître et à organiser les activités typiques qui rythment les jours de la semaine. Composé de : 1 horloge, 7 cartons "Ma journée", 54 cartes loto, 12 cartes "devines l'heure" et 1 plateau pour les cartes. L: 25,5 cm - l: 24 cm. Réalisé en CARTON.

63 065 l'ensemble



+ 5 ans Cycle 2 *
SET D'ACTIVITÉS POUR COMPRENDRE LE TEMPS Pour comprendre l'évolution du temps et favoriser l'apprentissage de l'heure. Composé de : 3 dés horaires, 24 cartes de puzzles analogiques et numériques, 12 cartes d'activités quotidiennes, 1 horloge en plastique, 1 horloge effaçable et 1 guide d'activités. Horloge : Ø 12,5 cm - Carte : L: 12,5 cm - l: 7,5 cm. Réalisé en PLASTIQUE et CARTON.

54 634 l'ensemble



+ 5 ans Cycle 2
HORLOGE NUMÉRIQUE ET ANALOGIQUE Petit modèle Cette horloge se compose d'un cadran numérique et analogique. En agissant sur la molette située à l'arrière du cadran, les enfants observeront le déplacement classique des aiguilles et le changement simultané de l'affichage numérique. Les aiguilles et les chiffres indiquant les minutes et les heures sont de couleur différente, ce qui permet aux enfants d'associer les deux manières de présenter l'heure. H: 23 cm - l: 21 cm - ép: 3 cm. Réalisé en PLASTIQUE. Livré avec un guide d'activités.

22 861	l'unité
à partir de 5	l'unité



+ 5 ans Cycle 2
HORLOGES D'APPRENTISSAGE Composé de : 5 horloges d'apprentissage. L: 16 cm - 12,5 cm. Réalisé en PLASTIQUE SOUPLE.

32 674	les 5
MAXI LOT Horloges d'apprentissage	34 746 les 25



+ 3 ans Cycle 2
CARTES APPRENTISSAGE DE L'HEURE Composé de : 40 cartes format A5 et 8 cartes format A4. L: 21 cm - l: 14,7 cm. Réalisé en PAPIER plastifié. S'utilise avec des feutres effaçables à sec.

58 279 l'ensemble

* > Attention ! Interdit aux moins de 36 mois, petites pièces, risque d'étouffement



+ 8 ans Cycles 2 et 3 
SYSTÈME SOLAIRE GONFLABLE
 Composé de : 11 corps célestes : le Soleil, Mercure, Vénus, la Terre, la Lune, Mars, Jupiter, Saturne, Uranus, Neptune et Pluton. Soleil : Ø 58 cm. Réalisé en PLASTIQUE. Livré non gonflé et muni d'un système d'accrochage. Livré avec un gonfleur.
 22 975 l'ensemble

Questionner le temps et l'espace

L'espace terrestre

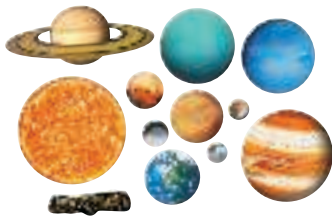

+ 5 ans Cycles 2 et 3 
SYSTÈME SOLAIRE MAGNÉTIQUE Composé de : 10 planètes, 1 soleil et 1 représentation d'astéroïdes. Soleil : Ø 25,5 cm. Réalisé en PLASTIQUE. S'utilise sur un tableau magnétique. Livré avec un guide pédagogique.
 57 995 l'ensemble



+ 7 ans Cycles 2 et 3
LES PLANÈTES DU SYSTÈME SOLAIRE Ce set contient 2 séries de photos des planètes du système, des fiches avec leurs noms pour les mémoriser et un livret pour s'auto-corriger. Composé de : 20 cartes planètes, 10 fiches et 1 livret d'auto-corrrection. Carte L: 14 cm - l: 11 cm.
 55 879 l'ensemble



+ 3 ans **nouveau** 
 Cycles 2 et 3
ENCASTREMENT Le système solaire Composé de : 1 plateau et 10 pièces. Plateau : L: 30 cm - l: 22,5 cm. Réalisé en BOIS.
 62 415 l'unité



+ 5 ans Cycles 2 et 3
POSTER L'univers
 L: 76 cm - H: 52 cm.
 54 014 l'unité



+ 8 ans **nouveau** Cycles 2 et 3
SYSTÈME SOLAIRE MOTORISÉ Composé de : 1 soleil, 2 dômes Terre, 1 base, 1 tige centrale, 15 engrenages, 8 tiges, 8 planètes, 1 lune, 1 lampe, 1 notice illustrée en couleurs. 5 piles LR03 non incluses. Base : H: 23 cm - Ø 15,5 cm. Réalisé en PLASTIQUE.
 64 537 l'unité

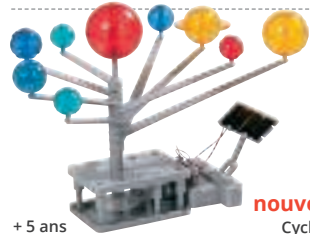

+ 5 ans **nouveau** 
 Cycles 2 et 3
PLANÉTIARIUM SYSTÈME SOLAIRE MOTORISÉ Composé de : 47 pièces et 1 notice de montage. Fonctionne avec 1 pile AAA 1,5V (non fournie). Fonctionne à l'énergie solaire. Monté : Ø 27 cm - H: 16 cm. Réalisé en PLASTIQUE. Livré avec une notice de montage (notice multilingue disponible grâce au QR code sur la notice).
 63 048 l'ensemble

+ 5 ans 102 pièces. Cycles 2 et 3
PUZZLE SYSTÈME SOLAIRE

Ce puzzle éducatif représente le système solaire. Après avoir bien placé chaque planète, le soleil s'allume grâce à son système à LED. Poster inclus présentant les principales caractéristiques de chaque planète. Ø 57,5 cm. Réalisé en CARTON. Livré avec un poster.
 57 804 l'unité



nouveau
 + 3 ans Cycles 2 et 3
SYSTÈME SOLAIRE 3D

Une façon ludique de se questionner sur l'espace ! Avec ce très joli plateau en bois, l'enfant découvre le fonctionnement de notre système solaire. Il apprend le nom des planètes, leur taille, leur emplacement par rapport au soleil... Composé de : 1 plateau, 10 planètes et 1 sac en tissu. Plateau : Ø 30 cm. Réalisé en BOIS. Livré avec un guide pédagogique.
 62 421 l'ensemble

APPRENTISSAGES FONDAMENTAUX



+ 4 ans Cycles 2 et 3
GLOBE DES CONTINENTS Ce globe en bois permet une initiation ludique et sensorielle à la géographie : à chaque continent sa couleur ! L'inclinaison du globe à 23° est fidèle à l'axe de rotation de la terre par rapport au soleil. Ø 16 cm.
 55 878 l'unité



+ 8 ans Cycles 2 et 3
GLOBE TERRESTRE JOUR ET NUIT Observer la Terre, le jour, et les constellations la nuit. Fonction Jour : Idéal pour étudier les frontières politiques, mers, montagnes, pays, villes et capitales. Fonction Nuit : fonctionne grâce à un interrupteur. Alimentation sur secteur. Livré avec adaptateur secteur 220 V. Ø 21 cm. Réalisé en PLASTIQUE et MÉTAL (armature). Livré monté.
 51 169 l'unité



+ 6 ans Cycles 2 et 3
GLOBE TERRESTRE
 Réalisé en PLASTIQUE. l'unité à partir de 5
 Ø 30 cm - H: 42 cm. 42 632
 Ø 40 cm - H: 60 cm. 27 390

Attention !
 Interdit aux moins de 36 mois, petites pièces, risque d'étouffement



A Recto - Verso

B Recto - Verso

C Recto - Verso



+ Équipées de baguettes de renfort avec anneau, **ces cartes se suspendent facilement aux tableaux.**
Plastifiées, elles se nettoient facilement et peuvent être utilisées avec nos feutres effaçables à sec.
 Fournies avec un tube de rangement.

Grandes dimensions !
(140 x 100 cm)

+ 6 ans		Cycles 2 et 3
CARTE MURALE L: 140 cm - l: 100 cm.		l'unité
A La France physique et politique	27 202	
B L'Europe physique et politique	32 323	
C Le monde physique et politique	32 321	

Géographie



Cycles 2 et 3
POSTER Support pédagogique pour aborder la géographie. L: 52 cm - H: 76 cm. Réalisé en PAPIER plastifié.
Le monde
 54 016 l'unité
Les principaux drapeaux du monde
 53 617 l'unité



+ 5 ans Cycles 2 et 3
CARTE PUZZLE L'EUROPE
 Composé de : 1 plateau et 36 pièces. L: 57 cm - l: 45 cm. Réalisé en BOIS.
 58 117 l'unité



+ 6 ans
CARTE MURALE EN RELIEF Réalisé en PLASTIQUE.
D Monde L: 62 cm - l: 42,5 cm. 33 995 l'unité
E France Côté: 43 cm. 33 994 l'unité



+ 5 ans Cycles 2 et 3
POSTER LA FRANCE, ses reliefs et ses fleuves
 L: 52 cm - H: 76 cm.
 60 539 l'unité



+ 5 ans Cycles 2 et 3
ARDOISE QUADRILLÉES CARTE FLEUVES
 L: 42 cm - l: 32 cm.
 60 543 l'unité



+ 6 ans Cycles 2 et 3
FICHE MÉMO LA FRANCE
 L: 20,5 cm - l: 26,5 cm.
 53 607 l'unité



+ 7 ans Cycles 2 et 3
CARTE MUETTE Le monde politique/physique L: 120 cm - l: 80 cm. Réalisé en PAPIER plastifié. Utilisation avec des feutres effaçables à sec.
 54 022 l'unité



+ 7 ans  Cycles 2 et 3
GRANDE FRISE HISTORIQUE MAGNÉTIQUE

Une frise historique magnétique en 4 parties qui retrace les grands événements et les grandes figures mondiales et françaises de la préhistoire jusqu'à nos jours. Un support pour apprendre ou ré-apprendre l'histoire de manière ludique. Serez-vous replacer les 50 magnets ?
 Composé de : 4 panneaux muraux et 50 magnets.
 L: 298 cm - l: 14,5 cm. Réalisé en BOIS.
 59 156 l'unité



Histoire

La frise du temps



8 ou 10 posters
 format A3
 à juxtaposer
 par époque

+ 6 ans Cycles 2 et 3
FRISE CHRONOLOGIQUE Histoire de l'Art 8 ou 10 posters format A3 à juxtaposer qui composent une frise d'environ 1,70 m pour permettre de situer les principaux événements historiques, les grandes œuvres artistiques dans de nombreux domaines (architecture, céramique, peinture, sculpture, musique, littérature...), les personnages célèbres, les inventions marquantes pour l'humanité. Dimension d'un poster L: 42 cm - l: 30 cm.

Kit 1 de -3500 à la fin de l'Empire Romain	51 336	les 8
Kit 2 de 300 à 1500	51 335	les 8
Kit 3 de 1500 à 1770	51 325	les 10
Kit 4 de la Révolution Française au XIX ème	51 326	les 8



APPRENTISSAGES FONDAMENTAUX



+ 3 ans page 894
CHERCHE ET TROUVE GÉANT Dans le temps
 L: 47,5 cm - l: 33 cm.
 54 452 l'unité



+ 5 ans Cycles 2 et 3
POSTER LES ROIS DE FRANCE
 L: 76 cm - H: 52 cm.
 54 013 l'unité



+ 6 ans Cycles 2 et 3
FICHE MÉMO L'HISTOIRE Support pédagogique recto/verso pour aborder et travailler l'histoire. 1 face avec les Rois de France et 1 face avec une frise chronologique. L: 20,5 cm - l: 26,5 cm. Réalisé en PAPIER plastifié.
 53 603 l'unité



APPRENTISSAGES ARTISTIQUES

- 734 JOUETS MUSICAUX
- 740 PRATIQUES INSTRUMENTALES
- 746 LIVRES MUSICAUX ET CD
- 748 DANSE ET EXPRESSION CORPORELLE
- 752 SONOS ET MICROS



commandez sur

Un site complet pensé pour vous faciliter la vie



Éveil sensoriel et musical

Jouets musicaux à secouer



Premiers contacts sonores pour les plus petits !



En plastique de **haute qualité ultra-résistant**. Leur **poignée ergonomique** permet aux tout-petits de bien les agripper pour mieux les agiter. Leurs couleurs vives **stimulent la curiosité et l'éveil**.

Cette activité doit être encadrée par un adulte.

A + 3 mois

SET DE 4 ANNEAUX MUSICAUX Des jouets musicaux à la forme arrondie pour une première découverte des sonorités. Faciles à attraper par les petites mains, ils seront idéals pour développer la créativité, l'imagination et éveiller la sensibilité musicale des plus petits. Ø 10 cm. Réalisé en PLASTIQUE. Lavage : désinfection en surface.

53 326 les 4

B + 6 mois

HOCHETS PETIT MAESTRO Un ensemble unique de 4 hochets musicaux aux sonorités variées. Spécialement conçu pour faire passer du stade des premières découvertes motrices et sonores à l'univers créatif et passionnant de la musique. L: 14 cm - l: 6 cm. Réalisé en PLASTIQUE. Lavage : désinfection en surface.

36 650 les 4

C + 6 mois

HOCHETS MUSICAUX Légers et adaptés aux petites mains, ces hochets musicaux produisent des sons doux et agréables pour les enfants. Leurs formes permettent une excellente maniabilité et ergonomie tout en stimulant la sensibilité musicale des plus petits. Composé de : 1 mini bâton de pluie, 1 cloche maracas, 1 cloche cage et 1 castagnettes. Mini bâton de pluie : H: 8,5 cm. Réalisé en PLASTIQUE. Lavage : désinfection en surface.

53 325 les 4

1 couleur = 1 son



+ 12 mois

ŒUFS SONORES Une paire d'œufs sonores pour faire découvrir aux enfants le rythme des premières pulsations. Solides, légers et ergonomiques, ces petites percussions sont utilisées par les enfants et les adultes. H: 6,4 cm - Ø 4 cm. Réalisé en PLASTIQUE.

K Son aigu	01 842
L Son médium	42 031
M Son grave	42 032

MAXI LOT ŒUFS SONORES 42 058 l'ensemble -

+ 3 mois

PREMIER HOCHET MUSICAL Des formes arrondies et des sons doux pour éveiller la découverte tactile et sonore des tout-petits. Réalisé en PLASTIQUE. Coloris DIVERS (171).

D Maracas	Côté : 10 cm.	19 072
E Grelots	Ø 9,5 cm.	19 071
F Crécelle	Côté : 9 cm.	19 070

MAXI LOT PREMIERS HOCHETS MUSICAUX

19 073 les 3 -

+ 6 mois

HOCHET MUSICAL Des formes arrondies et des sons doux pour éveiller la découverte tactile et sonore des tout-petits. En plastique de haute qualité ultra-résistant. L: 12 cm - l: 11 cm. Réalisé en PLASTIQUE. Coloris DIVERS (171).

G Maracas	54 843
H Grelots	54 844
I Cymbalette	54 836
J Castagnettes	54 842

MAXI LOT HOCHETS MUSICAUX

54 847 les 4 -

+ 2 ans

CLATER PILLAR En exerçant des roulements plus ou moins lents ou saccadés, vous obtiendrez une gamme de rythmes très variés. L: 26,5 cm - l: 8 cm. Réalisé en PLASTIQUE.

52 293 l'unité





+ 3 mois

MARACAS ET HOCHETS Légers et adaptés aux petites mains, ces maracas et hochets produisent des sons doux et agréables pour les enfants. Leurs couleurs vives et leur design original et ludique émerveilleront les plus petits. Réalisé en PLASTIQUE.

N	Cloches maracas	H: 10,5 cm - l: 5,5 cm.	31 117	les 4
O	Coccinelle	L: 9,5 cm - H: 2 cm - l: 7 cm.	36 683	l'unité
P	Escargot	L: 10,5 cm - H: 7,5 cm - l: 3,1 cm.	36 686	l'unité
Q	Poisson	L: 10 cm - l: 7 cm.	36 688	l'unité
R	Maracas	L: 11,5 cm - l: 5,5 cm.	36 663	l'unité
S	Grelot	L: 11,5 cm - l: 5,5 cm.	36 657	l'unité
T	Cloche cage	L: 12 cm - l: 6,8 cm.	36 647	l'unité
U	Maracas à manche	L: 12 cm - l: 4 cm.	36 680	l'unité



Son très original

+ 3 ans

TUYAU HARMONIQUE Plus il tourne rapidement, plus le son émis est aigu. En contrôlant la vitesse de rotation de son bras, l'enfant obtiendra un son régulier. L: 103 cm - Ø 3,8 cm. Réalisé en PLASTIQUE. Coloris ROUGE (011).

01 356 l'unité

MAXI LOT TUYAUX HARMONIQUES

01 357 les 5



+ d'infos sur notre site



+ 12 mois
TAMBOURIN À GRELOTS
Ø 16,5 cm.

35 682 l'unité



+ 3 ans
LOT DE 2 BRACELETS À 4 GRELOTS *

L: 23 cm - l: 2,5 cm.

52 294 les 2



+ 2 ans
CLIPS À GRELOTS
Ø du grelot: 2,5 cm.

31 110 les 8

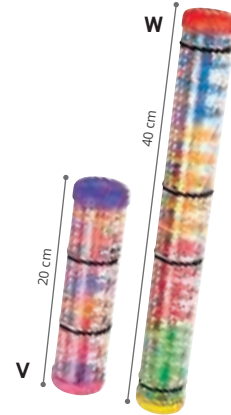

+ 12 mois

BÂTON DE PLUIE Réalisé en PLASTIQUE. Lavage : désinfection en surface.

V Mini L: 20 cm - Ø 5 cm.

02 854 l'unité

à partir de 5 l'unité

W Maxi L: 40 cm - Ø 6 cm.

01 884 l'unité

à partir de 5 l'unité



+ 2 ans
BÂTON DE PLUIE
H: 30 cm - Ø 7,5 cm.

53 324 l'unité

à partir de 5 l'unité



+ 3 ans *

COURONNE DE 7 PAIRES DE CYMBALETTES

Ø 20 cm - ép: 3,5 cm.

11 565 l'unité



+ 12 mois

MINI MARACAS
L: 18 cm - l: 6 cm.

52 296 les 2



+ 12 mois

MARACAS
L: 19,5 cm - l: 6 cm.

52 291 les 2



+ 3 ans

CASTAGNETTE À MANCHE
L: 17,5 cm.

52 288 l'unité



100 % naturel. Fabriqué en Planwood (racines d'hévéa recyclées et moulées) = plus solide que le bois naturel. Colle E-zéro, colorants à base d'eau, encres à base de soja. Utilisation d'hévéa.

A



Peinture à l'eau.



Colle non toxique.



B



C

27,5 cm



Jouets musicaux à frapper

A + 12 mois

nouveau

XYLOPHONE En avant la musique ! Avec ce xylophone aux couleurs douces Bébé s'amuse à découvrir les sons de son instrument. Les cinq lames ont chacune une couleur et un son différent. L: 28 cm - l: 10 cm - H: 4,5 cm. Réalisé en BOIS.

62 831

l'unité

B + 12 mois

XYLOPHONE Arc-en-ciel Ce premier jeu musical aux sonorités harmonieuses est idéal pour développer le sens du rythme et de la coordination. Les cinq lames ont chacune une couleur et un son différent. Avec une poignée pour le transporter facilement. L: 27 cm - l: 14 cm - H: 4,5 cm. Réalisé en BOIS. Livré avec 2 mailloches.

47 114

l'unité

C + 12 mois

BÉBÉXYLO Ce xylophone est équipé de lames inamovibles. Spécialement adapté aux petites mains, c'est un instrument idéal pour initier les tout-petits aux joies de la musique ! L: 27,5 cm - l: 14 cm - H: 3,5 cm. Réalisé en PLASTIQUE et MÉTAL. Livré avec 1 mailloche, dans un sac en plastique muni d'une poignée.

35 685

l'unité



E Lumineux



12 cm

D

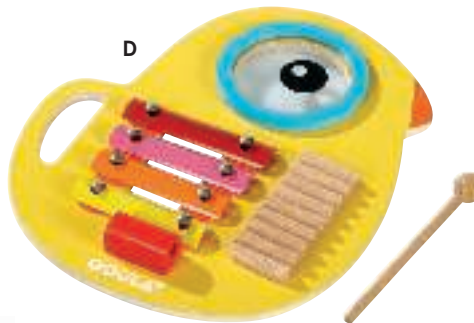

F



Peinture à l'eau.



Utilisation d'hévéa.

G



+ 3 ans

TUBOPHONE

L: 22 cm - l: 14 cm - ép: 2,5 cm.

26 504 l'unité

+ 12 mois

TAMBOURIN

Ø 15 cm.

57 030 l'unité

E + 6 mois

TAMBOUR MUSICAL Ce tambour musical a de multiples caractéristiques. On peut taper dessus, le faire rouler, le mettre debout et le renverser afin de produire divers effets sonores, des rythmes et des effets lumineux. Il aide les enfants à avoir des expériences musicales et rythmiques stimulantes et les encourage à expérimenter par eux-mêmes les lumières et les sons. Fonctionne avec 3 piles AA (non fournies). Ø 15 cm - H: 12 cm. Réalisé en BOIS et PLASTIQUE.

55 397

l'unité

F + 2 ans

TAMBOUR Compact, stable et facile à tenir, ce tambourin tout en bois délivre 3 sons très clairs grâce à sa baguette à embout en latex. L: 16 cm - l: 16 cm - H: 8,5 cm. Réalisé en BOIS. Livré avec 1 baguette.

54 310

l'unité

G + 3 ans

TAMBOUR Avec une lanière ajustable et des baguettes conçues pour les petites mains, l'enfant s'amusera à taper sur ce tambour et créer des sons harmonieux. H: 17,5 cm - Ø 21 cm. Réalisé en BOIS. Livré avec 2 baguettes.

36 589

l'unité



Premiers contacts sonores pour les plus petits !



J
4 sons de percussions réalistes

Plus de sons en appuyant sur ce bouton



I



K



17,5 cm



H + 6 mois

nouveau

TABLE MUSICALE Magic Touch Baby Einstein
Cette table surprenante invite bébé à découvrir, au rythme de sa curiosité, plus de 20 instruments en effleurant simplement les touches. 3 modes de jeu disponibles : le mode « magique » bébé tapote et crée ses premières compositions amusantes, le mode "regarde et reproduit" pour découvrir des mélodies et danser, le mode « apprentissage » pour la reconnaissance des couleurs, des sons et des instruments. Équipée de jambes amovibles, cette table grandit avec bébé pour jouer assis et debout. Fonctionne avec des piles (fournies). Pile LR6. Ø 42 cm - H: 33 cm. Réalisé en BOIS et PLASTIQUE. Lavage : désinfection en surface. Utilisation à l'intérieur.

62 243

l'unité

Plus de détails en vidéo sur notre site web



I + 6 mois

nouveau

ORCHESTRE SYMPHONIQUE Magic Touch Baby Einstein
Cet orchestre symphonique propose 3 modes de jeu. Instrumental: L'enfant découvre les sons des 6 instruments présents. Couleurs/animaux: découverte des animaux, des sons et des couleurs. Libre: L'enfant crée sa propre composition en combinant les sons des instruments et les sons des animaux. Fonctionne avec des piles (fournies). Pile LR6. Ø 30 cm - H: 5 cm. Réalisé en BOIS et PLASTIQUE. Lavage : désinfection en surface.

62 242

l'unité



H



Allier bois et électronique, tel est le pari réussi pour ce joli jouet musical aux sons mélodieux de la gamme Magic Touch Baby Einstein.

J + 6 mois

TAMBOUR SENSORIEL Magic Touch Baby Einstein
Chaque animal rigolo représente un son de percussion où l'enfant vient créer ses propres rythmes ! Un mode mélodie lui permet de jouer des musiques classiques et le bouton bleu lui fait découvrir encore plus de sons ! Fonctionne avec des piles (fournies). Pile LR6. L: 20,5 cm - l: 38,5 cm - H: 4,5 cm. Réalisé en BOIS et PLASTIQUE. Lavage : désinfection en surface.

57 309

l'unité

K + 12 mois

XYLOPHONE Magic Touch Baby Einstein
Ce xylophone invite votre enfant à l'apprentissage des sons des musiques classiques (Beethoven, Vivaldi, Mozart, Strauss, Handel et Chopin) et à l'éveil musical. Avec ses doigts ou la baguette, et guidé par les lumières colorées, l'enfant tapote sur les touches pour déclencher les sons. Le mode automatique propose 30 mélodies, le mode libre permet à bébé de créer ses propres compositions. Le bouton bleu offre la possibilité de changer de sons quand bébé le souhaite ! Fonctionne avec des piles (fournies). Pile LR6. L: 33 cm - l: 13 cm. Réalisé en BOIS et PLASTIQUE. Lavage : désinfection en surface.

61 096

l'unité

L + 12 mois

PIANO TACTILE Magic Touch Baby Einstein
En insérant les partitions, la musique opère sa magie et il est facile de jouer ses premiers morceaux. Composé de : 1 piano et 6 partitions. Fonctionne avec des piles (fournies). Pile LR6. L: 30 cm - l: 18 cm - H: 17,5 cm. Réalisé en BOIS et PLASTIQUE. Lavage : désinfection en surface.

57 308

l'unité



4 DJ effets sonores
Effets lumineux
5 mélodies pré-enregistrées
Platine pour scratcher
Cursor de tempo

D 
Utilisation d'hévéa.
Peinture à l'eau.

Jouets musicaux

A + 12 mois

nouveau

TABLE DE MIXAGE Avec cette table de mixage, c'est bébé qui mène la danse ! Il s'amuse à jouer ses propres morceaux comme un vrai DJ. Et avec les cinq mélodies déjà enregistrées, il s'amusera à varier la vitesse en utilisant le curseur de tempo, à ajouter des effets sonores de DJ ou à scratcher avec le disque noir. Fonctionne avec 3 piles AA LR06 (fournies). L: 34 cm - l: 18 cm. Réalisé en BOIS et PLASTIQUE.

63 741

l'unité

B + 12 mois

nouveau

GUITARE Magic Touch Baby Einstein Cet instrument invite l'enfant à l'éveil musical et plus précisément aux différents sons de guitares (guitare électrique, guitare acoustique, basse et banjo). Avec ses doigts, l'enfant tapote sur les touches pour déclencher les sons. Le mode automatique propose différents sons de guitares, le mode libre lui permet de créer ses propres compositions. Les boutons "animaux" offrent la possibilité d'écouter les différents cris des animaux proposés ! Fonctionne avec des piles (fournies). Pile LR6. L: 41,5 cm - l: 18 cm - H: 3,5 cm. Réalisé en BOIS et PLASTIQUE. Lavage : désinfection en surface.

62 241

l'unité

C + 18 mois

D + 3 ans

GUITARE ORCHESTRE Cymbales, tambour, xylophone et guiro sont réunis sur cette guitare orchestre pour offrir une vraie fanfare musicale. L: 49 cm - l: 21 cm. Réalisé en BOIS.

BANJO L'enfant découvrira des sons nouveaux en grattant, frottant ou pinçant les cordes. L: 32,5 cm - ép: 5 cm - Ø 16 cm. Réalisé en BOIS.

55 395

l'unité

36 585

l'unité



+ 12 mois

MICRO À RÉSONANCE

Ce micro sans piles amplifie la voix de l'enfant grâce à la caisse de résonance dans le micro. L: 22 cm - Ø 8 cm. Réalisé en BOIS et PLASTIQUE.

55 387 l'unité



Peinture à l'eau.



Bois issu de forêts écogérées.

E

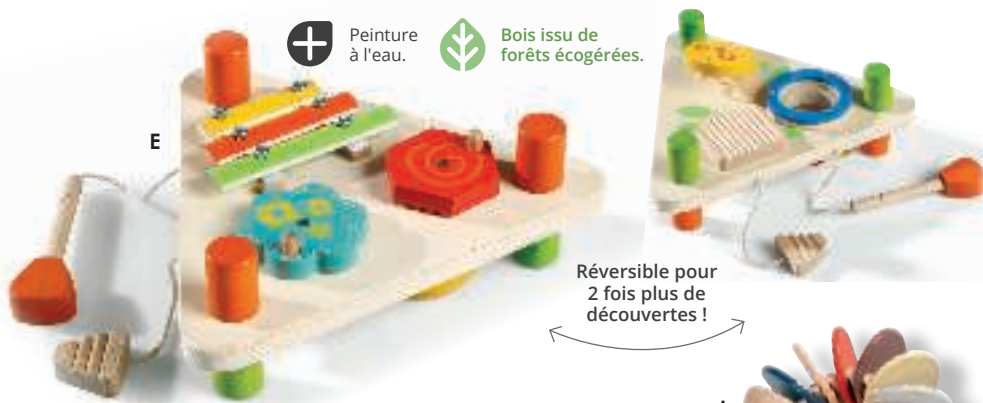

Réversible pour 2 fois plus de découvertes !

F

H



G

J

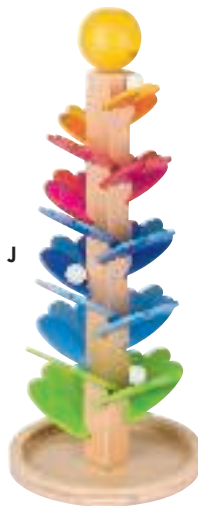

E + 2 ans

SET MUSICAL RÉVERSIBLE 1 minixylophone, 1 mini-tambour, des plaques en métal et 1 crochet permettent à l'enfant de découvrir différents sons et de s'initier à la pratique musicale. L: 25 cm - l: 22,5 cm - H: 9 cm. Réalisé en BOIS.

49 023 l'unité

F + 18 mois

CRÉCELLE Ce très vieil instrument reste l'un des plus simples à utiliser. La lamelle claque sur la couronne dentée du manche pour produire un son sec et très puissant. L: 13 cm - l: 13 cm. Réalisé en BOIS.

47 115 l'unité

G + 2 ans

KIT INITIATION AUX PERCUSSIONS Coffret de 5 instruments de musique pour les tout-petits. Les enfants pourront varier les activités et découvrir des sons différents. Composé de : 2 maracas, 2 castagnettes, 1 triangle, 1 tambourin et 1 bâton 2 cymbalettes. Tambourin : Ø 15 cm - Castagnette : Ø 6 cm. Réalisé en BOIS et MÉTAL.

32 636 l'ensemble

H + 12 mois

GUIRO ET CASTAGNETTE Cet ensemble encourage la coordination œil/main, l'appréciation du rythme, de la musique et la perception sensorielle. L: 12,5 cm - l: 3,5 cm. Réalisé en BOIS.

36 698 l'ensemble

I + 18 mois **nouveau**

CLATTER EN BOIS En utilisant un mouvement alterné de haut en bas avec les mains, les segments colorés créent de multiples sons de claquement pour le plus grand plaisir de l'enfant. L: 29 cm - Ø 6 cm. Réalisé en BOIS.

62 833 l'unité

J + 3 ans

ARBRE À BILLES MUSICAL Cet arbre à billes développe la motricité tout en stimulant la vue et l'ouïe, grâce au son que produisent les billes en descendant de l'arbre. Composé de : 1 arbre et 3 billes. Ø 16 cm - H: 38 cm. Réalisé en BOIS.

52 036 l'unité



page 535

CIRCUIT À BILLES MUSICAL
Xyloba Orchestra

42 037 l'ensemble

à souffler



+ 18 mois

SIFFLET OISEAU Cet oiseau est un excellent outil pour apprendre les premières sonorités et pour initier les enfants à la gestion du souffle. L: 10 cm - l: 5 cm - ép: 2,5 cm. Réalisé en BOIS.

61 343 l'unité



+ 3 ans

KAZOOS Le kazoo, dont la membrane vibre, change la voix lorsqu'on parle ou chante sans bouger les lèvres comme un ventriloque. ASSORTIMENT de 5 couleurs. L: 12 cm. Réalisé en PLASTIQUE.

52 292 les 5



+ 3 ans

SIFFLETS 3 TONS Grâce aux deux trous situés sur les côtés, il est possible de jouer trois sons différents. Ils sont facilement lavables. ASSORTIMENT de couleurs. L: 6 cm - l: 5 cm - ép: 1,5 cm. Réalisé en PLASTIQUE.

01 870 les 5

3 sons différents



+ 3 ans

FLÛTE À COULISSE En actionnant la coulisse, on réduit plus ou moins le volume d'air dans le corps de la flûte, ce qui permet de faire varier la hauteur des sons. Simple d'utilisation, cette flûte est ludique. Fermée L: 26 cm - Ø 2,5 cm. Réalisé en PLASTIQUE.

02 893 l'unité

à partir de 5 l'unité



+ 3 ans

HARMONICAS Jouet ludique, il est aussi pédagogique, l'enfant prend conscience de son souffle et peut s'exercer à donner de l'intensité aux notes. L: 10,5 cm - l: 3 cm - ép: 2,5 cm. Réalisé en PLASTIQUE.

02 873 les 5

Pratiques instrumentales



La lamelle tourne autour du manche cranté

Le caxixi est un petit panier en osier rempli de graines ou de billes permettant de travailler les différences rythmiques.

En exerçant des roulements plus ou moins lents ou saccadés, vous obtiendrez une gamme de rythmes très variés.

Percussions à secouer

M Très relaxant

Utilisé tel un tambour classique, il offre une puissance sonore exceptionnelle.

+ 3 ans

A COURONNE À CYMBALETTES 6 paires	BOIS.	Ø 20 cm.	22 075	l'unité
B COURONNE À CYMBALETTES 7 paires	BOIS.	Ø 25 cm.	22 076	l'unité
C BÂTON 2 CYMBALETTES	BOIS.	L: 18,5 cm.	02 853	l'unité
D BÂTON 6 CYMBALETTES	BOIS.	L: 26,5 cm.	02 852	l'unité
E MARACAS	PLASTIQUE.	L: 15 cm - Ø 6 cm.	32 705	la paire
F CRÉCELLE	BOIS.	H: 12,8 cm - L: 12,8 cm.	28 484	l'unité
G CAXIXI SIMPLE	OSIER et GRAINES.	H: 13 cm - Ø 8 cm.	63 775	l'unité
H CAXIXI Double	OSIER ET MÉTAL.	L: 20 cm - H: 15 cm - Ø 7 cm.	32 722	l'unité
I BÂTON DE PLUIE	CACTUS.	L: 50 cm - Ø 5 cm.	02 892	l'unité
J CASTAGNETTES À DOIGTS	BOIS.	L: 7 cm - l: 5 cm.	32 704	la paire
K CASTAGNETTE À MANCHE	BOIS.	L: 23,5 cm.	52 286	l'unité
L KOKIRIKO	BOIS.	L: 22,5 cm - l: 7 cm.	52 287	l'unité
M TAMBOUR OCÉAN	PEAU NATURELLE.	Ø 35 cm - ép: 8 cm.	28 480	l'unité

Sélection INCLUSION

Idéal pour combattre l'hyperactivité.

Percussions à effleurer, à pincer



N + 3 ans

BOL TIBÉTAIN Un superbe objet traditionnel pour accompagner les séances de méditation, il favorise l'inspiration, la détente. Idéal pour un retour au calme. Composé de : 1 bol avec 1 maillet en bois et 1 coussin de protection. Ø 11 cm. Réalisé en MÉTAL différents alliages.

54 823

l'unité

O + 3 ans

SANZA Instrument traditionnel africain, ergonomique et extrêmement facile à manipuler, la sanza est constituée de 8 fines lames accordées constituant la gamme de Do à Do. Les lames sont adoucies et arrondies pour un jeu plus confortable. La sanza produit des mélodies simples et douces. L: 13 cm - l: 10,5 cm - ép: 8,5 cm. Réalisé en BOIS et MÉTAL.

02 898

l'unité

P + 3 ans

ARPÈGE Sur son support, il s'utilise en effectuant de simples effleurements, produisant des sons harmonieux et apaisants. Composé de : 12 tubes en alliage léger. L: 25,5 cm - l: 8 cm - H: 20,5 cm. Réalisé en BOIS. Livré avec 1 battant en métal.

50 313

l'unité

à partir de 2

l'unité



Peinture à l'eau.



Sans solvant.

Q



Q + 3 ans

HARPE EN BOIS Cette harpe est parfaitement adaptée aux mains des petits musiciens en herbe pour jouer leurs mélodies préférées ! L: 40 cm - l: 20,1 cm - ép: 3,4 cm. Réalisé en BOIS. Livré avec 8 partitions.

52 008

l'unité

Percussions à gratter

Les percussions à gratter permettent de développer la coordination œil-main. Le battant et l'instrument sont à manipuler simultanément : le son est produit par le frottement des surfaces crantées.

Reproduit un son proche du coassement

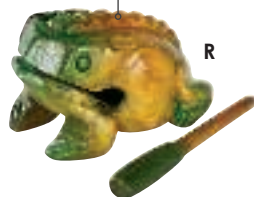

R + 3 ans

GRENOUILLE GUIRO À l'aide de son battant en bois, frottez le dos de la grenouille, de bas en haut, vous obtiendrez un son proche du coassement. À la fin de l'activité, le battant se range dans la grenouille. L. du battant en bois : 12,5 cm. Réalisé en BOIS.

9 cm l: 6 cm - H: 6 cm.

01 377

l'unité

13 cm l: 8,5 cm - H: 8,5 cm.

01 378

l'unité

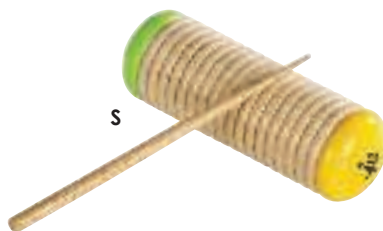

S + 3 ans

GUIRO Petit modèle En frottant la baguette contre le guiro, vous obtiendrez des sons de haute qualité. Rempli de billes, il peut aussi s'utiliser comme shaker. L: 14 cm - Ø 4,5 cm. Réalisé en BOIS.

42 029

l'unité

T + 3 ans

GUIRO DOUBLE TON En frottant la baguette contre le guiro, vous obtiendrez des sons de haute qualité. Rempli de billes, il peut aussi s'utiliser comme shaker. L: 26 cm - l: 9,5 cm. Réalisé en BOIS.

01 845

l'unité





Percussions à frapper

A + 3 ans

TUBE RÉSONNANT 2 TONS Côté: 19,5 cm - Ø 3,5 cm. Réalisé en BOIS.

01 855 l'unité

B + 3 ans

OCTOBLOCK AVEC MANCHE Ces 8 lames de bois accordées de manière aléatoire offrent différentes fréquences de résonance. L: 25,5 cm - l: 8 cm. Réalisé en BOIS. Livré avec 1 mailloche.

36 177 l'unité

C + 3 ans

TRIANGLE DE 15 cm Réalisé en MÉTAL. Livré avec 1 battant en métal.

01 853 l'unité

à partir de 3 l'unité

D + 5 ans

TAN TAN Le tan tan s'agit de droite à gauche avec une rotation du poignet et la course des 2 petites boules provoque un son lorsqu'elles entrent en contact avec la peau. L: 21 cm - Ø 8 cm. Réalisé en BOIS (manche) et PEAU NATURELLE.

42 033 l'unité

E + 3 ans

TAMBOURIN Réalisé en PLASTIQUE. Livré avec 1 mailloche.

Ø 21 cm.

02 855 l'unité

Ø 25 cm.

01 851 l'unité

F + 3 ans

TAMBOURIN À CYBALETTES 6 paires Ø 21 cm - ép: 5,5 cm. Réalisé en PEAU NATURELLE.

02 856 l'unité

G + 3 ans

CYBALES Ø 15 cm Réalisé en MÉTAL.

01 836 la paire

H + 3 ans

CHAMPIGNON Ø 6,5 cm Réalisé en MÉTAL. Livré avec 1 mailloche.

01 847 l'unité

I + 3 ans

CLAVES L: 17,5 cm - Ø 1,7 cm. Réalisé en BOIS.

01 856 la paire

Ces tambours permettent d'acquérir ou de développer le sens du rythme en respectant la régularité d'un tempo.



Possibilité de séparer les 2 fûts pour faire travailler 2 enfants.



+ 3 ans

nouveau

BONGO 2 TONS Cet instrument d'Amérique latine donne le rythme avec un son d'une clarté exceptionnelle. Du bout des doigts, cet instrument à percussion est parfait pour jouer les rythmes chauds de la musique populaire cubaine. Les pieds sont protégés par des capuchons en plastique pour ne pas abîmer le sol. Les fûts sont en bois naturel de bouleau et sont recouverts d'une peau de mouton. Possibilité de séparer les 2 fûts pour faire travailler 2 enfants. Ø de la toile 15,5 cm et 17,5 cm. Réalisé en BOIS (Bouleau) et METAL.

62 057 l'unité

+ 3 ans

BONGO 2 TONS Cet instrument d'Amérique latine donne le rythme avec un son d'une clarté exceptionnelle. Du bout des doigts, cet instrument à percussion est parfait pour jouer les rythmes chauds de la musique populaire cubaine. Composé de : 2 bongos et 2 baguettes. Ø 10 et 11 cm - H: 16 cm. Réalisé en PLASTIQUE et PEAU DE CHÈVRE.

61 941 l'unité



Revêtement semi-souple sans danger

Peau naturelle de grande qualité

+ 3 ans

TAMBOURS Ces tambours légers et robustes sont de véritables instruments de musique dotés d'une peau naturelle pour des sons intenses ! Réalisé en PLASTIQUE et en PEAU NATURELLE.

l'unité

J Ø 17 cm H: 16 cm. 39 310

K Ø 22 cm H: 18 cm. 39 309

L Ø 28 cm H: 19 cm. 28 289

MAXI LOT TAMBOURS 39 730 l'ensemble



TUBES SONORES DIATONIQUES Ces tubes creux produisent un son quand on les frappe sur un objet ou sur une partie du corps. Simples d'utilisation, ils permettent d'obtenir des hauteurs de note facilement discernables. Idéaux pour un travail de groupe, ces tubes sonores développent la psychomotricité et facilitent l'écoute des sons du plus grave au plus aigu. Do, Ré, Mi, Fa, Sol, La, Si, Do. Composé de : 8 tubes. ASSORTIMENT de couleurs. Tube le plus grand : L: 61,5 cm - Ø 4,5 cm. Réalisé en PLASTIQUE.

52 297

les 8



SAC POUR TUBES SONORES L: 78 cm - l: 25,5 cm. Réalisé en TISSU.

36 469

l'unité

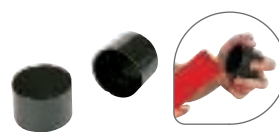

OCTAVE POUR TUBES SONORES Ø 4,5 cm. Réalisé en PLASTIQUE. Coloris NOIR (017).

54 821

l'unité



L



L + 3 ans

TAMBOUR EN MÉTAL Ce tambour à 8 notes invite l'enfant à découvrir les sons en tapant avec les maillets. Grâce aux cartes fournies, il s'amusera à reproduire différents morceaux connus. Le son est très mélodieux et apaisant, il peut aussi être utilisé en activité de relaxation et en musico-thérapie. Composé de : 1 tambour, 2 maillets et 3 fiches. Ø 22 cm. Réalisé en ACIER.

56 793

l'ensemble



M

M + 4 ans

TABOURET MUSICAL CAJÒN Grâce à son système spécial de plaques vibrantes, un son de caisse claire et un son de basse ressortent du tabouret selon l'endroit où vous apposez votre main : au centre de l'avant du tabouret, un son de basse, en haut de l'avant du tabouret un son de caisse claire. Il offre aux utilisateurs une première approche ludique du monde de la musique. Après seulement quelques minutes, un enfant est capable de jouer différents rythmes. L: 28 cm - l: 26 cm - H: 24 cm. Réalisé en BOIS. Livré monté.

61 385

l'unité



N

N + 6 ans

PIANO SOUPLE 49 touches Facile à transporter, le roll up piano se pose sur toute les surfaces planes. De multiples tonalités et musiques en démo sont proposées. Enregistrement/lecture, contrôle du volume et prise casque. L: 79 cm - l: 12,5 cm. Réalisé en PLASTIQUE.

56 836

l'unité

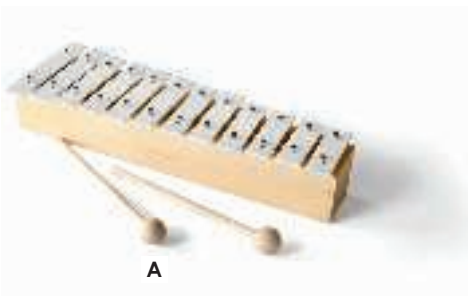

A

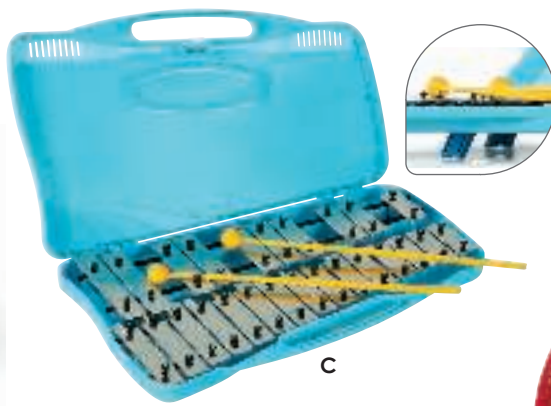

C



B



D

Percussions à frapper

Vers une pratique instrumentale plus structurée et mélodique : les métallogones et xylophones. Tous deux sont constitués d'une caisse de résonance. Ils se différencient par la matière de leurs lames et la couleur des sons qu'ils produisent. Le métallogone produit des sons cristallins et métalliques, tandis que le xylophone produit des sons ronds et chauds.

A + 3 ans

MÉTALLOGONE DIATONIQUE Il comprend 12 lames de Do à Sol ainsi que 2 lames Fa dièse et une lame Si bémol. L: 34 cm - l: 8 cm - H: 5,5 cm. Réalisé en BOIS et en MÉTAL (lames). Livré avec 2 mailloches en bois.

01 838 l'unité

B + 3 ans

MÉTALLOGONE CHROMATIQUE Il comprend 20 lames accordées de Do3 à Sol4. L: 34 cm - l: 26 cm. Réalisé en BOIS et MÉTAL (lames). Livré avec 2 mailloches.

42 539 l'unité

C + 3 ans

CARILLON CHROMATIQUE 25 NOTES Doté de 25 lames, cet instrument est idéal pour débiter le solfège et jouer ses premières mélodies. Livré dans une valisette facile à transporter, toujours prêt pour le jeu, ce carillon chromatique offre une pureté et une brillance sonores incomparables. L: 39 cm - l: 24 cm. Réalisé en PLASTIQUE et en MÉTAL (lames). Livré avec 2 mailloches.

50 381 l'unité

D + 3 ans

CARILLON CHROMATIQUE 25 NOTES **nouveau** Pianot Doté de 25 lames, cet instrument est idéal pour débiter le solfège et jouer ses premières mélodies. Livré dans une valisette facile à transporter, ce carillon chromatique offre une pureté et une brillance sonores incomparables. De plus, les pieds sont pliables pour assurer une stabilité et amplifier le son. L: 40 cm - l: 23 cm. Réalisé en MÉTAL (lames) et PLASTIQUE (mailloches). Livré avec 2 mailloches.

63 748 l'unité



E

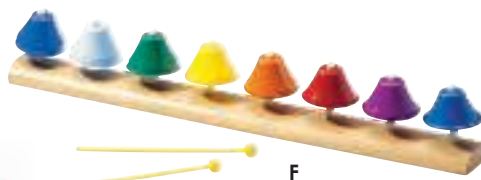

F



G

15 cm

E + 3 ans

SOUFFLETS SONORES ALTO DIATONIQUES **nouveau** Un instrument original où chaque couleur correspond à une note. Ces soufflets sonores sont faciles à jouer par tous, il suffit de presser avec la paume de main pour obtenir la note. Ø 6,5 cm - H: 10 cm. Réalisé en PLASTIQUE. Lavage désinfection en surface.

63 767 les 8



F + 3 ans

CARILLON MUSICAL Cet instrument composé de huit clochettes forme une gamme diatonique du Do au Do. Chaque couleur de clochette correspond à une note afin d'en faciliter l'identification. L: 51 cm - l: 6 cm. Réalisé en BOIS (support) et en MÉTAL (cloches). Livré avec 2 mailloches et 1 partition.

01 852 l'unité

G + 3 ans

COMBI-CLOCHETTES Composé de : 8 clochettes accordées. Ø 9 cm - H: 15 cm. Réalisé en MÉTAL et PLASTIQUE.

28 513 l'ensemble



H



I



+ 3 ans

NOTES DE MUSIQUE TRANSPARENTES
Composé de : 96 notes de musique et 1 portée musicale transparente. Portée : L: 40 cm - l: 15 cm. Réalisé en PLASTIQUE. Peut s'utiliser avec les tableaux lumineux.

60 662 l'ensemble

I TABLEAU LUMINEUX ET NOTES DE MUSIQUES

61 940 l'ensemble



I + 3 ans

PORTÉE MUSICALE MAGNÉTIQUE Pratique, cette portée musicale se pose et s'enlève facilement sur toute surface aimantée. L'enfant ou l'adulte vient positionner sur la frise les notes de musique ou utilise un feutre effaçable à sec. Parfait pour apprendre les premières notions de solfège. Composé de : 1 portée musicale magnétique et 85 notes de musique magnétiques. L: 120 cm - l: 29 cm. Réalisé en PLASTIQUE. S'utilise avec des feutres effaçables à sec.

61 417 l'ensemble



+ 3 ans

nouveau

LIVRE CD COLORZIK Spécial Comptines
Colorzik est une méthode d'apprentissage de la musique destinée aux débutants. Elle ne nécessite aucune notion de solfège ou connaissance musicale préalable. Grâce au système de codage coloré et aux paroles inscrites sous la partition, tout le monde apprend à jouer des morceaux connus avec les instruments colorés. Composé de : 10 partitions de comptines avec les notes et les paroles, 1 CD et 1 lien. L: 60 cm - l: 34 cm.

63 746 l'ensemble



+ 5 ans

POSTER LES INSTRUMENTS DE MUSIQUE

L: 52 cm - l: 76 cm.

54 018 l'unité

+ 6 ans

POSTER LE SOIFÈGE

L: 76 cm - l: 52 cm.

56 519 l'unité



+ 6 ans

ARDOISE SOLFÈGE Pour s'initier rapidement à la musique et au solfège. Ardoise effaçable à sec pour écrire à volonté sur la partition. Ardoise recto/verso : clé de Sol et clé de Fa. L: 26,5 cm - l: 21 cm. Réalisé en CARTON.

56 260 l'unité



Livré dans un sac en tissu.

+ 6 ans

PUPITRE DE TABLE Pupitre facile à installer et à ranger grâce à sa petite taille. L: 46 cm - l: 23 cm. Réalisé en METAL. Livré dans un sac en tissu.

56 663 l'unité



+ 3 ans

FLÛTE À BEC L: 33 cm. Réalisé en PLASTIQUE. Livré avec 1 écouvillon.

01 800 l'unité

à partir de 5 l'unité

* > Attention ! Interdit aux moins de 36 mois, petites pièces, risque d'étouffement.



Jeux de reconnaissance sonore



A + 3 ans
PICCOLO SAXO ET COMPAGNIE
 Célèbre conte musical et pédagogique pour découvrir les familles d'instruments de l'orchestre. Un ouvrage richement illustré, une histoire facile à suivre en tournant les pages au signal sonore. Bonus en fin d'ouvrage : des cartes-chevalet à découper, pour recomposer les familles d'instruments et rejouer les scènes du conte ! Possibilité de télécharger les audios grâce au QR code à l'intérieur du livre. Composé de : 1 livre et 1 CD. L: 23 cm - l: 23 cm.

58 791 l'unité

B + 3 ans
COFFRET Promenons notre oreille à la campagne Atelier de 1 à 15 enfants. Conçu pour la discrimination auditive et le langage oral : les enfants devront identifier les sons de différents univers et y associer la carte correspondante. Un livret pédagogique guide les enseignants pour suivre et corriger les enfants à travers les 5 thèmes sonores proposés dans ce jeu : les sons du village, de la forêt, de la ferme, des champs et de l'étang. Composé de : 2 CD audio (44 min et 66 min), 60 cartes pelliculées effaçables à sec et 1 livret pédagogique 24 pages. Carte côté : 7 cm et livret pédagogique. Fermé : L: 17 cm - l: 22 cm. Réalisé en CARTON. Livré dans un coffret de rangement. Éditions FUZEAU

19 733 l'ensemble



Une collection de thématiques sonores différentes pour associer une image à un son.

			l'ensemble
C	LE SON À LA CARTE Les bruits du quotidien	+ 4 ans	51 281
	JEU DE 36 CARTES SUPPLÉMENTAIRES Les bruits du quotidien	+ 4 ans	51 282
D	LE SON À LA CARTE Les instruments de musique	+ 5 ans	51 278
E	LE SON À LA CARTE Les activités humaines	+ 7 ans	40 303



Lot de 4 CD, soit 60 titres.



F + 2 ans **nouveau**
CD 40 COMPTINES POUR APPRENDRE À COMPTER
 Composé de : 1 CD de 40 chansons et 1 livret avec paroles. L: 14 cm - l: 12,5 cm.

63 743 l'unité

G + 18 mois
CD COMPTINES DE TOUJOURS Durée du CD : 3H26 (128 chansons : 32 chansons par CD). L: 14 cm - l: 12,8 cm. Réalisé en PLASTIQUE. Livré avec un livret pédagogique.

54 486 les 4

H + 18 mois
CD LES PLUS BELLES COMPTINES MATERNELLES
 Durée du CD : 28 minutes (20 chansons). Inclus livret avec paroles. L: 14 cm - l: 12,5 cm. Éditions DEVA JEUNESSE

45 557 l'unité

I + 18 mois
CD LES PLUS BELLES COMPTINES DE NOËL Durée du CD : 37 minutes (16 titres). Inclus livret avec paroles. Éditions DEVA JEUNESSE.

45 558 l'unité



J



K



L



M



N



O

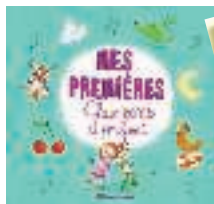

P



Q



R

Premières découvertes musicales

J + 3 ans

LIVRE CD ON A LE DROIT DE LE CHANTER ! Chansons toniques et touchantes écrites et chantées par les petits Serruriers Magiques pour faire vivre les droits de l'enfant. Un travail de grande qualité qui donne envie de chanter et de défendre les droits des plus jeunes partout dans le monde... même ici ! Durée du CD : 40 minutes. Composé de : 1 livre et 1 CD de 11 chansons. Livre fermé : Côté 26 cm. Réalisé en PAPIER. Éditions RUE DU MONDE.

60 598

l'unité

K + 12 mois

LIVRE CD OH HISSE PETIT ESCARGOT ! Musiciens, conteurs, chanteurs et illustrateurs s'associent pour jouer des musiques originales, mimer, chanter des histoires. À la fin du livre, retrouvez des idées de jeux, des conseils et des partitions. Composé de : 1 livre de 37 pages et 1 CD de 7 chansons (15 min). Fermé : Côté : 21,5 cm. Éditions DIDIER JEUNESSE.

26 516

l'unité

+ 2 ans

LIVRES CD CHANTEURS D'AUJOURD'HUI POUR LES ENFANTS Composé de : 1 livre et 1 CD. 10 chansons. Livre de 32 pages. Côté : 27 cm.

L	Georges Brassens	58 793
M	Boby Lapointe	58 794
N	Joe Dassin	58 795

l'unité

O + 18 mois

CD LE CARNAVAL DES ANIMAUX DE SAINT SAËNS Durée du CD : 24 minutes (14 chansons). L : 14 cm - l : 12,5 cm. Réalisé en PLASTIQUE.

54 485

l'unité

12,36 / 10,30

P + 18 mois

DOUBLE CD MES PREMIÈRES CHANSONS D'ENFANT Durée du CD : 1h28 (50 chansons). Inclus livret avec paroles. L : 14 cm - l : 12,5 cm. Éditions DEVA JEUNESSE

45 559

les 2

Q + 4 ans

CD 26 RYTHMES DU MONDE Durée du CD : 70 minutes (31 titres). L : 14 cm - l : 12,5 cm. Réalisé en PLASTIQUE. Livré avec 1 livret de 8 pages. Éditions DEVA JEUNESSE.

26 446

l'unité

R + 6 ans

CD LES PLUS BELLES FABLES DE JEAN DE LA FONTAINE Durée du CD : + 30 minutes (20 chansons). L : 14 cm - l : 12,5 cm. Réalisé en CARTON. Éditions DEVA JEUNESSE

58 924

l'unité

Danse et expression corporelle



Mélanie,
Chef de produit
Matériel d'apprentissage
chez Wesco

Pratique corporelle, artistique et culturelle, la danse est présente dans les programmes officiels de l'école primaire à la croisée de « l'éducation physique et sportive » et de « l'éducation artistique ». La danse permet à l'enfant de s'exprimer avec son corps, témoin de sa sensibilité, dans un espace de liberté. Cet art du mouvement est une création artistique valorisante et positive pour la relation à soi et aux autres. Le travail en groupe et les danses collectives favorisent l'écoute, l'attention à l'autre, l'échange, le respect, la tolérance, la communication et la collaboration dans un projet commun.



+ 4 ans

SAC DE DANSE Panto mimo Le Panto Mimo a été conçu pour aider les enfants à appréhender leur peur des espaces confinés. Une fois à l'intérieur, les enfants peuvent percevoir les formes extérieures et s'orienter facilement. Avec un tissu translucide de l'intérieur, ainsi l'enfant peut voir sans être vu et prendre confiance en lui. Le Panto Mimo est aussi un excellent moyen pour travailler l'expression corporelle et les compétences d'orientation, de concentration et de coordination. L: 120 cm - l: 75 cm - Poids: 310 g. Réalisé en POLYAMIDE et ÉLASTANE. Coloris au choix : ROUGE (011) - BLEU (002).

46 783

l'unité



Dès la naissance

LIVRE-CD JE SIGNE AVEC BÉBÉ Grâce à ce livre où les signes sont clairement expliqués en images et en chansons, découvrez comment communiquer de manière amusante et efficace avec les bébés sur des thèmes du quotidien (politesse, repas, émotions, cinq sens, couleurs, grands-parents...). Un ouvrage intelligent et ludique pour tous les bébés et leur entourage, familial et professionnel ! Composé de : 1 livre et 1 CD. L: 26,5 cm - l: 25 cm.

A Tome 1 17 chansons. Livre de 44 pages avec 60 signes.

58 797

l'unité

B Tome 2 14 chansons. Livre de 40 pages avec 50 signes.

61 104

l'unité

63 853

les 2

MAXI LOT JE SIGNE AVEC BÉBÉ



C + 12 mois
COMPTINES À GESTES 1 CD + 1 DVD Composé de : 1 CD de 50 minutes et 1 DVD de 50 minutes. 40 comptines.

54 861

l'unité



D + 18 mois
CD LES COMPTINES POUR L'ÉVEIL CORPOREL ET LA DANSE Durée du CD : +1h (40 chansons). L: 14 cm - l: 12,5 cm. Éditions DEVA JEUNESSE.

58 935

l'unité



E + 2 ans
DOUBLE CD JEUX DE MAINS ET CHANSONS A DANSER Durée du CD1 : 38 minutes (45 plages). Durée du CD2 : 35 minutes (54 plages)

45 599

l'unité



F + 2 ans
DOUBLE CD PREMIERS PAS VERS L'ÉDUCATION MOTRICE Durée du CD 1 : 45 minutes (24 chansons). Durée du CD 2 : 49 minutes (20 chansons).

28 237

l'unité



G



H



I



J



K



L

G Dès la naissance

LIVRE CD COMPTINES DES CRÈCHES À MIMER Comptines à mimer et à danser pour développer l'observation et la motricité en s'amusant. En bonus : les partitions en fin d'ouvrage. Illustration d'Annelore Parot et la gestuelle expliquée en photos par Rémi. Composé de : 1 livre avec paroles et 1 CD de 19 chansons. L: 24,5 cm - l: 21,5 cm. Réalisé en PAPIER cartonné.

58 796

l'unité

H + 12 mois

LIVRE CD 80 COMPTINES À MIMER & JEUX DE DOIGTS Ces 80 comptines illustrées par les gestes raviront les plus petits ! Jouer et mimer avec les mains est un vrai plaisir pour les enfants, ils découvrent leur expression corporelle sur des mélodies. Une belle façon aussi d'exprimer leurs émotions. Composé de : 1 livre et 1 CD. Livre de 84 pages et CD de 80 titres. L: 26,5 cm - l: 25 cm.

61 434

l'unité

I + 2 ans

LIVRE CD JEUX DE DOIGTS ET COMPTINES À GESTES Créé par un psychomotricien professionnel de l'enfance, ce livre-CD comprend 30 comptines traditionnelles à mimer, avec les gestes expliqués et illustrés ! C'est un support essentiel pour l'éveil des tout-petits, notamment pour le développement de la motricité, le travail de la coordination et l'intégration du schéma corporel. Composé de : 1 livre et 1 CD de 30 comptines traditionnelles et 10 versions instrumentales. Côté : 24,5 cm.

56 497

l'unité

J + 2 ans

LIVRE CD TATATOU Bienvenue au spectacle de Tatatom, un monde rempli d'humour où les sons, les mots et les gestes s'entremêlent pour le plus grand plaisir des enfants ! Conçu par un psychomotricien, ce livre CD est un outil complet pour l'éveil des enfants par le développement de la psychomotricité et l'expression vocale et gestuelle, au moyen de chansons à mimer, jeux de doigts, jeux vocaux. Durée du CD : 38 minutes (15 chansons). Composé de : 1 livre et 1 CD. Côté : 24,5 cm.

56 488

l'unité

K + 2 ans

LIVRE CD CHANTE, DANSE ET MIME LES ÉMOTIONS Ce livre-CD, conçu par un psychomotricien, est un véritable outil pour aider les enfants à identifier et verbaliser les émotions à travers les situations vécues par Cali et ses amis. Il amène l'enfant à reconnaître le langage corporel associé à chaque émotion et s'approprier les émotions en les mimant pour les gérer correctement. Composé de : 1 livre et 1 CD de 14 chansons originales. Côté : 22,5 cm.

56 496

l'unité

L + 3 ans

LIVRE CD 10 HISTOIRES POUR BOUGER 10 histoires pour accompagner les enfants dans l'apprentissage de la concentration, de l'écoute et créer du lien. Chaque histoire va leur permettre de se mettre dans la peau d'un chat, d'un robot ou d'une pizza... Par le jeu d'imitation, les enfants effectueront des mouvements qui mobilisent chaque articulation. Composé de : 1 livre et 2 CD. Côté : 24,5 cm.

56 486

l'unité

A Dès la naissance

LIVRE CD BÉBÉ ZEN Un livre-CD tout en douceur pour apaiser les tout-petits après des moments d'éveil et d'activité. Une alternance de sons de la nature, musique douce, chansons calmes. Place à la détente et au bien-être... Composé de : 1 livre et 1 CD. 21 chansons. Livre de 24 pages. Côté : 22,5 cm.

58 792

l'unité



A



B + 9 mois

LIVRE CD HISTOIRES RELAXANTES POUR LES TOUT-PETITS 10 histoires douces et rassurantes en lien avec le quotidien de l'enfant pour des moments de détente et de partage. Ce livre musical place le jeune enfant dans une ambiance particulièrement favorable à la détente. Composé de : 1 livre et 28 pages et 1 CD de 10 chansons. L: 22,5 cm - l: 22,5 cm.

61 105

l'unité



B



C + 18 mois

LIVRE CD MON P'TIT YOGA Les postures, expliquées pas à pas et introduites par une histoire ou une chanson, sont spécialement adaptées aux plus jeunes. Un ouvrage pratique, ludique et amusant pour découvrir le yoga. Composé de : 1 livre et 1 CD. 15 postures et 15 histoires. Livre de 40 pages. L: 26,5 cm - l: 24,5 cm.

58 799

l'unité



C



Relaxation et retour au calme Pour apaiser petits et grands !



Livre sonore idéal pour les tout-petits !

Puces sonores



D



E



F



G

+ 12 mois

LIVRE SONORE INTERACTIF Livre sonore où sur chaque dessin l'enfant recherche le petit bouton qui déclenchera les sons ou la mélodie. Composé de : 12 pages et 7 puces sonores. Livre de 12 pages. L: 15,5 cm - l: 17 cm. Réalisé en CARTON. Éditions GRÜND.

D Mes premières postures de yoga

59 186

l'unité

E Mes petits moments de méditation

59 187

l'unité

F Mes premières émotions

55 711

l'unité

G Mes premiers chants d'oiseaux

55 710

l'unité



H

I

Dès la naissance

LIVRE CD MUSIQUES DOUCEUR

L: 16 cm - l: 14 cm.

H Les grands compositeurs

51 333

l'unité

I Les Murmures de l'eau

51 334

l'unité

3 CD pour 3 fois plus de détente



+ 18 mois

CD MUSIQUE POUR UN RETOUR AU CALME

26 413

les 3



Kits économiques

pour l'Éducation artistique et culturelle !

Spécial accueil collectif et écoles !



+ 3 mois

BARIL HOCHETS MUSICAUX 1ER ÂGE Ce baril est composé de 10 hochets musicaux, colorés, robustes et ergonomiques. Ils présentent une variété de sonorités. Une composition spécialement conçue pour les tout-petits. Idéal pour l'éveil et la stimulation. Composé de : 1 shaker escargot, 1 shaker coccinelle, 1 shaker poisson, 1 hochet crécelle, 1 hochet grelot et 5 hochets maracas. Hochet grelot : Ø 9,5 cm. Réalisé en PLASTIQUE. Livré dans un baril de rangement.

36 693

l'ensemble



+ 6 mois

KIT DE 10 INSTRUMENTS Ce baril est composé de 10 hochets musicaux, colorés, robustes et ergonomiques. Ils présentent une variété de sonorités. Leur poignée ergonomique permet aux tout-petits de bien les agripper pour mieux les agiter. Leurs couleurs vives stimulent la curiosité et l'éveil. Composé de : 3 hochets, 1 shaker pluie, 3 maracas, 1 rolling shape et 2 œufs sonores. Hochet grelot : Ø 9,5 cm. Réalisé en PLASTIQUE. Livré dans une boîte de rangement en plastique.

49 256

l'ensemble



+ 18 mois

KIT DE 9 INSTRUMENTS Composé de : 3 mini-arbres de pluie, 3 cloches et 3 mini-maracas. Arbre de pluie : Ø 5,5 cm - H: 8,5 cm. Réalisé en PLASTIQUE. Livré dans une boîte de rangement en plastique.

11 569

l'ensemble

+ 3 ans

KIT DE 28 INSTRUMENTS Atelier pour une classe Idéal pour l'initiation à la musique ! Composé de : 1 paire de cymbales, 1 cymbale avec mailloche, 2 mini paires de cymbales, 1 paire de petites maracas vertes, 1 paire de grandes maracas rouges, 2 castagnettes à manches, 1 paire de castagnettes à doigts, 3 paires de claves, 3 triangles et leurs battants, 1 couronne 4 paires de cymbalettes, 2 tambourins avec 2 mailloches, 2 tubes résonnants 2 tons et leurs battants, 1 tube résonnant 1 ton et son battant, 1 bâton 2 cymbalettes, 1 bâton 1 cymbalette, 1 guiro avec battant, 2 poignées 5 grelots, 1 bâton 5 grelots. Livré avec une pochette de rangement.

52 289

l'ensemble



+ 6 mois

KIT DE 9 INSTRUMENTS Composé de : 4 anneaux, 4 hochets (cymbalette, castagnette, maracas, grelots) et 1 mini arbre de pluie. Livré dans une boîte de rangement.

54 849

l'ensemble



+ 3 ans

KIT DE 16 INSTRUMENTS Premiers contacts sonores pour les plus petits ! Composé de : 1 couronne de 7 paires de cymbalettes, 5 sifflets 3 tons, 4 bracelets pour poignée 4 grelots, 1 castagnette à manche, 3 flûtes à coulisse et 4 mini maracas. La flûte à coulisse: Fermée L: 26 cm - Ø 2,5 cm. Livré dans une boîte de rangement.

52 697

l'ensemble



+ 3 ans

KIT DE 30 INSTRUMENTS Composé de : 1 couronne de 7 paires de cymbalettes, 2 œufs sonores sonorité aiguë, 5 sifflets 5 tons, 5 kazoos, 2 maracas, 1 clatter pillar, 2 bracelets à 4 grelots, 2 mini maracas, 2 castagnettes à doigts et 8 clips à grelots. Livré dans une boîte de rangement.

54 779

l'ensemble



Autonomie de 4h à 6h grâce à sa batterie (en fonction de la puissance d'utilisation). **Pratique** grâce au trolley rétractable et à roulettes. **Liberté de mouvement** avec le micro sans fil VHF et la télécommande.



Autonomie de 5h (batterie rechargeable intégrée de 4500mA). **Pratique** grâce au trolley rétractable et à roulettes. **Liberté de mouvement** avec le micro sans fil VHF et la télécommande.



Pour adulte

nouveau

BLUETOOTH

MP3/USB

SONO MOBILE USB BLUETOOTH Grâce à sa qualité sonore exceptionnelle, cette sono convient parfaitement pour vos fêtes, animations et toutes autres utilisations nomades. Composé de : 1 sono, 1 housse de protection, 1 télécommande, 1 microphone, 1 casque micro et 1 boîtier. Multi source avec ses nombreuses entrées/sorties et ses ports USB/SD/MMC-MP3 avec un grand afficheur rétroéclairé. Portée des micros VHF: 25-30 m à l'extérieur en vue dégagée et 10-15 m à l'intérieur. Fonction VOX (activation par la voix). Contrôle volume et écho microphone. Contrôle volume musique. Chargeur intégré. Sensibilité : 100 dB. Bande passante : 40 Hz - 20 kHz. Alimentation sur secteur ou sur batterie.

700 WATTS L: 31 cm - l: 37 cm - H: 57 cm. 63 796
800 WATTS L: 33 cm - l: 42 cm - H: 66 cm. 63 797

l'ensemble

Pour adulte

nouveau

MP3/USB

BLUETOOTH

SONO MOBILE IBIZA Sound 12 700 WATTS Grâce à sa qualité sonore exceptionnelle, cette sono convient parfaitement pour vos fêtes, animations et toutes autres utilisations nomades. Composé de : 1 sono, 1 micro, 1 casque micro avec boîtier, 1 télécommande et 1 livret explicatif. Lecteur MP3, WMA et WAV via USB et BLUETOOTH. Portée des micros VHF: 25-30 m à l'extérieur en vue dégagée et 10-15 m à l'intérieur. L: 36 cm - l: 34,5 cm - H: 56 cm.

63 959

l'ensemble



nouveau
HOUSSE POUR SONO MOBILE IBIZA
L: 37 cm - H: 54 cm - P: 32 cm.

63 962

l'unité



Pratique : se déplace facilement grâce à la poignée.
Puissante : portée de 10 mètres pour une plus grande liberté de mouvement.
Sûr : base antidérapante pour une adhérence stable.



A

Puissance de crête de sortie de 90 W, pour une reproduction sonore claire et dynamique.
Autonomie de 6h (Batterie au lithium rechargeable intégrée de 3 600 mAh).

Puissance de crête de sortie de 60 W avec ses 2 tweeters et ses 2 caissons de basses.
Autonomie de 12h.
Ampoules LED de couleur.



B



C



Puissance de crête de sortie de 150 W, pour une reproduction sonore claire et dynamique.
Autonomie de 3,5h (batterie de 4 400 mAh).
Encintes 4,1 canaux : son stéréo à 360° avec basses puissantes.
Ampoules LED de couleur.

Pour adulte

nouveau

MP3/USB

BLUETOOTH

SONO PARTY NEDIS D'une qualité sonore exceptionnelle, ce poste sono assure des activités et des animations nomades dynamiques. Bluetooth 4.2 : diffusez de la musique sans fil à partir de n'importe quel périphérique compatible Bluetooth. Port USB, microSD et AUX : différentes options pour lire votre musique. Entrée pour microphone filaire. Indice de protection IPX5. Alimentation sur batterie.

A Boombox L: 37 cm - l: 14 cm - Poids 2,6 kg. 63 789

l'unité

B Boombox lumineuse L: 44,5 cm - P: 15 cm - H: 20 cm - Poids: 2,6 kg. 63 790

l'unité

C Lumineuse Speaker 360°C H: 39 cm - Ø 21,5 cm - Poids 4,7 kg. 63 792

l'unité

Matériel audio

Sous la surveillance d'un adulte

➔ Retrouvez notre sélection "fêtes d'école et anniversaire" page 890-891



MP3/USB

BLUETOOTH

nouveau

POSTE RADIO CD MP3/USB/Bluetooth Boombox Léger et facile à déplacer grâce à sa poignée, ce poste radio est idéal pour les activités en classe et les fêtes d'école. Bluetooth 4.2 : diffusez de la musique sans fil à partir de n'importe quel périphérique compatible Bluetooth. Nombreuses sources : lecteur CD, radio FM, USB, microSD, Bluetooth® et entrée AUX. Haut-parleurs intégrés avec une puissance de 9 W. Radio FM avec recherche manuelle ou automatique de canaux, 20 stations préréglées et antenne ultra-longue pour une réception optimale. Alimentation sur secteur. Fonctionne avec 4 piles LR14 non fournies. L: 20 cm - P: 22,5 cm - H: 12 cm - Poids: 1,45 kg.

63 791

l'unité



MP3/USB

POSTE RADIO CD MP3/USB Léger et facile à déplacer grâce à sa poignée, ce poste radio est idéal pour les activités en classe et les fêtes d'école. Interface PC prise en charge par USB. Modes de répétition A-B, tout répéter et lecture aléatoire. 1 écran LCD et 1 tuner radio analogique. Port USB : pour diffuser les fichiers stockés sur lecteurs de MP3, disques durs plug and play. Haut-parleurs intégrés avec une puissance de 4 W. Alimentation CA 230 V (50 Hz). L: 26,2 cm - P: 24,5 cm - H: 12,3 cm - Poids : 1,5 kg. Coloris NOIR (017).

38 191

l'unité



Pour adulte **nouveau**

MICROPHONE FILAIRE 72db Connecteurs de câble microphone détachables: XLR 3 pôles mâle - 6,35 mm Longueur du cordon: 5 m.

63 786

l'unité



nouveau

MICROPHONES FILAIRES Colorés Solides et légers, ces micros sont compatibles avec nos sonos. Cordon XLR/Jack 6,35mm. ASSORTIMENT de 4 couleurs. H: 20 cm. Réalisé en PLASTIQUE.

63 958

les 4



Pour adulte **nouveau**

MICROPHONE SANS FIL Ce microphone sans fil se connecte à de nombreux supports grâce à son émetteur muni d'un connecteur 6,35 mm. Idéal pour l'utiliser avec les sonos mobiles. Jusqu'à 10 heures d'autonomie. Portée du signal jusqu'à 50 m. Muni d'une bague antirouils pour maintenir le microphone en place lors de sa pose.

20 canaux de fréquence. Fonctionne avec 4 piles AA non fournies. L: 23 cm - Ø 5 cm.

63 787

l'unité



CASQUE D'ÉCOUTE STÉRÉO Très léger et réglable, ce casque est recommandé pour l'initiation des enfants à un travail d'écoute. S'adapte sur ordinateur. Livré avec un cordon de 1,10 m (avec une prise jack 3,5 mm).

02 914

l'unité

à partir de 3

l'unité

KIT D'ÉCOUTE
5 casques d'écoute stéréo et 1 boîtier répartiteur.



02 916 l'ensemble



+ 6 ans **nouveau** BLUETOOTH

ÉCOUTEURS SANS FIL Bluetooth® 5.0 Ergonomiques et sans fil, ces écouteurs sont recommandés pour l'initiation des enfants à un travail d'écoute. Technologie Bluetooth® 5.0 - pour une connexion stable et claire. Jusqu'à 3 heures d'autonomie. Temps de charge 2h (l'étui de chargement indique le niveau de la batterie via les LED). Connexion et appairage immédiats. Microphone intégré permet de passer des appels en mains libres. Commande tactile intégrée : permet de mettre en pause/lire de la musique, de répondre/annuler/ignorer des appels ou d'utiliser la commande vocale. Livré avec un étui rechargeable pour un chargement facile sans fil. Coloris BLANC (001).

63 788

la paire



+ 6 ans **nouveau** BLUETOOTH

CASQUE D'ÉCOUTE SUPRA-AURICULAIRE Sans fil Bluetooth Très léger, réglable et sans fil, ce casque offre une liberté de mouvement, il est recommandé pour l'initiation des enfants à un travail d'écoute. Il s'adapte sur ordinateur ou s'utilise en Bluetooth. Doté d'une reproduction sonore cristalline, de basses puissantes et d'une conception légère et confortable, il permet de profiter d'une expérience audio exceptionnelle. Temps de fonctionnement 15h. Microphone intégré pour des appels en mode mains libres. Pliable et facile à ranger. Membranes de 40 mm offrant un son cristallin et des basses puissantes. Bluetooth pour une diffusion audio sans fil. Livré avec un cordon de 1 m (avec une prise jack 3,5 mm) et un câble USB/Micro USB. Coloris NOIR (017).

63 784

l'unité



BOÎTIER RÉPARTITEUR Grâce à ce boîtier répartiteur, cinq enfants pourront écouter individuellement un même CD. Se branche simplement sur la sortie "casque" de votre appareil audio. Il s'adapte aussi sur votre ordinateur. Est compatible avec le poste radio réf 38191. Prise jack 3,5 mm. Fonctionne avec notre modèle de casque d'écoute stéréo.

02 915

l'unité

PAPETERIE ET ACTIVITÉS CRÉATIVES

- 756 PAPETERIE
- 815 DESSIN ET COLORIAGE
- 841 PEINTURE
- 875 BRICOLAGES DE FÊTE
- 893 MODELAGE, MOULAGE
- 909 PAPIERS CRÉATIFS
- 929 ACTIVITÉS CRÉATIVES
- 987 SUPPORTS À DÉCORER

Cultiver le génie créatif

Qu'on se le dise, il y a du génie en chaque enfant qui ne demande qu'à s'exprimer !

Par la découverte du monde
et de soi-même,
les activités artistiques favorisent
la curiosité, la pensée créative
et l'épanouissement...





**SÉLECTIONS SPÉCIALES
FOURNITURES ÉCO-RESPONSABLES,
SPÉCIALES GAUCHERS
ET ERGONOMIQUES
SUR NOTRE SITE INTERNET !**



PAPETERIE

Fournitures scolaires

- 757 CAHIERS
- 766 CLASSEMENT
- 774 ÉCRITURE
- 785 OUTILS DE DÉCOUPE
- 787 OUTILS DE TRAÇAGE
- 790 COLLES
- 796 ARDOISES

Fournitures de bureau

- 798 RANGEMENTS DE BUREAU
- 800 SÉLECTION ENSEIGNANTS
- 802 PAPIERS REPROGRAPHIQUES
- 806 DÉCOUPAGE
- 808 ASSEMBLAGE ET ACCESSOIRES DE FIXATION



commandez sur

Un site complet pensé pour vous faciliter la vie

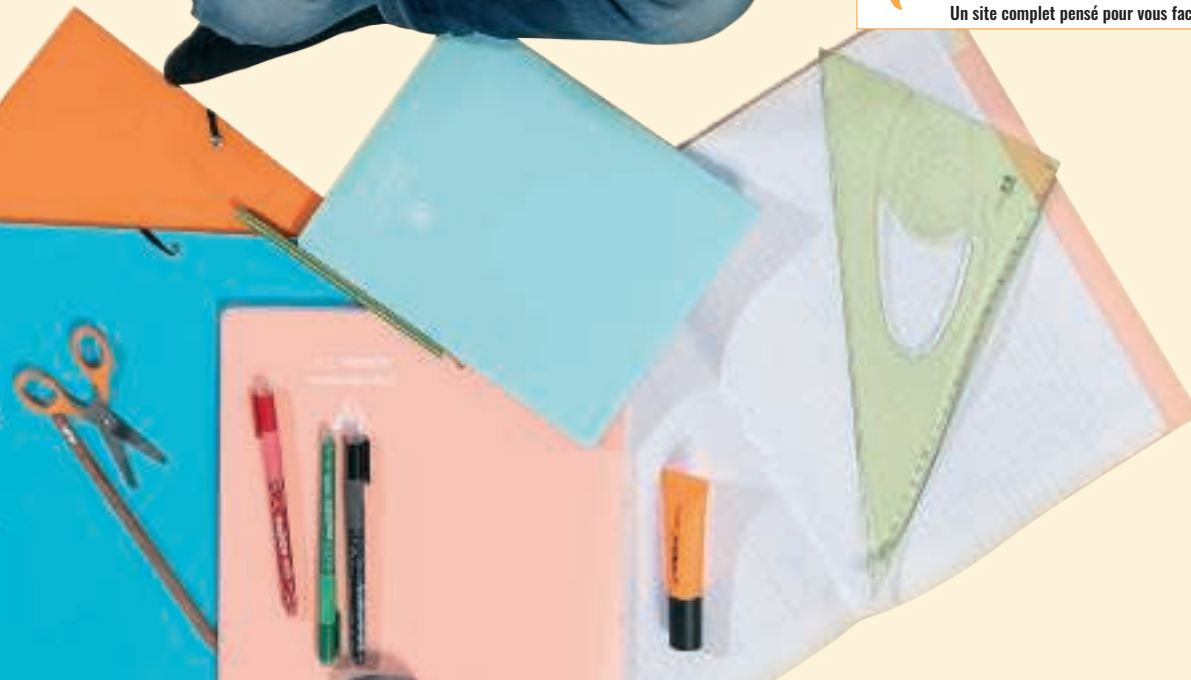

Bien choisir... vos cahiers



Papier issu de forêts écogérées.

Choix de la matière



Papier issu de forêts écogérées.



POLYPROPYLÈNE
p. 758 à p. 760

Ne nécessite pas de protège-cahier.
Ultra-résistant et recyclable.

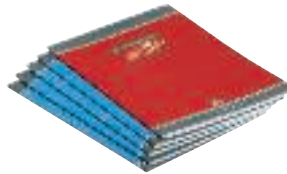

CARTON
p. 761 à p. 763

Le grand classique, souple, et léger.
La finition pelliculée améliore sa résistance.



CARTON RECYCLÉ
p. 762

Le grand classique conçu dans le plus grand respect de l'environnement.

Choix du format



17 X 22 CM

Un cahier d'exercices,
de brouillon facile à transporter.
Idéal pour les plus petits.



21 X 29,7 CM - A4

Idéal pour regrouper les notions
d'une matière



24 X 32 CM - A4 +

Pour coller les feuilles A4
sans les découper.

Choix de la réglure

RÉGLURES STANDARDS



5 x 5

Idéale pour les premiers tracés et notions de géométrie



SÉYÈS

Lignes fines tous les 2 mm. Lignes horizontales et verticales tous les 8 mm. Typique du cahier d'écolier. La version tricolore offre plus de contraste visuel, améliorant le repérage sur la page.



SÉYÈS TRICOLORE

RÉGLURES SPÉCIFIQUES

Idéales pour les premiers gestes de l'écriture !



DL 3 mm IV

Double ligne 3 mm. L'enfant se concentre davantage sur ses mouvements.

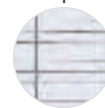

N&B

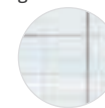

Séyès Agrandi 10/10



Séyès Agrandi 12/12

Adaptés aux déficients visuels.

Choix de la reliure

PIQÛRE

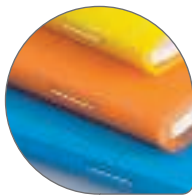

Solide et souple, la reliure piquée offre un bon rapport qualité/prix.

INTÉGRALE

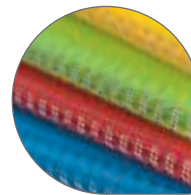

Solidité optimale, permet une ouverture du cahier à 360° pour un grand confort d'écriture.



Cahiers polypro

@ Cahiers à l'unité disponibles sur notre site internet

+ Couverture résistante et lavable
Fini les protège-cahiers !

🌿 Papier issu de forêts écogérées.



Réglures tricolores



Coloris au choix TRANSPARENT (101) - JAUNE (014) - ORANGE (007) - ROSE (003) - ROUGE (011) - VIOLET (034) - BLEU (002) - VERT (008) - GRIS (006) - MULTICOLORE (020)

Cahiers d'écriture 17 x 22 cm

prix TTC unitaire



Réglures spécifiques	Pages	Coloris	Prix TTC	Quantité
DL 3mm IV Tricolore	32 pages.	●	49 909	les 20
Séyès 2,5 mm Tricolore	32 pages.	●	49 911	les 20
Séyès 3 mm Tricolore	32 pages.	●	49 912	les 20
Réglures standards	48 pages.	●●●●●●●●●●	49 886	les 10
	96 pages.	●●●●●●●●●●	49 889	les 10
5x5 mm (petits carreaux)	96 pages.	DIVERS (171)	49 892	les 10



Cahiers d'écriture A4 (21 x 29,7 cm)

prix TTC unitaire

Séyès (grands carreaux) Tricolore	48 pages.	●●●●●●●●●●	49 894	les 10
	96 pages.	●●●●●●●●●●	49 896	les 10



Cahiers d'écriture A4+ (24 x 32 cm)

prix TTC unitaire

Séyès (grands carreaux) Tricolore	48 pages.	●●●●●●●●●●	49 899	les 10
	96 pages.	●●●●●●●●●●	49 885	les 10
5x5 mm (petits carreaux)	96 pages.	●	49 903	les 10
	96 pages.	DIVERS (171)	49 905	les 10

➔ Carnets de liaison polypro page 764

Cahiers de travaux pratiques

Séyès (grands carreaux)

Uni (blanc)

prix TTC unitaire

Séyès (grands carreaux) Uni (blanc)	17 x 22 cm	64 pages.	●	49 906	les 10
	Format A4 (21 x 29,7 cm)	96 pages.	●	49 907	les 5
	Format A4+ (24 x 32 cm)	96 pages.	●	49 908	les 5

LOT DE 10 CAHIERS POLYPRO SPÉCIAL DÉFICIENTS VISUELS Ces cahiers en polypropylène ont été développés pour les élèves porteurs de troubles visuels. Le quadrillage noir et blanc leur offre un plus grand confort visuel et favorise l'apprentissage de l'écriture.

Séyès 2,5 mm (agrandi 10/10)	17 x 22 cm	96 pages.	●	63 633	les 10
	Format A4 (21 x 29,7 cm)	96 pages.	●	63 635	les 10
	Format A4+ (24 x 32 cm)	96 pages.	●	63 634	les 10



Cahiers polypro à rabats

Une pochette de rangement en fin de cahier

pour ranger tous les documents polycopiés distribués en classe.

1 rabat marque-page

pour se retrouver rapidement dans son cahier.

Vidéo de présentation sur notre site

CONQUÉRANT



17 x 22



Papier issu de forêts écogérées.



Couverture souple et résistante Réglure séyès 3 couleurs pour réduire la fatigue visuelle



A4+

Cahiers d'écriture 17 x 22 cm

Séyès (grands carreaux)	48 pages.	57 457	l'unité
	48 pages.	58 737	les 10
	96 pages.	57 458	l'unité
	96 pages.	58 738	les 10

Cahiers d'écriture A4+ (24 x 32 cm)

Séyès (grands carreaux)	48 pages.	57 459	l'unité
	48 pages.	58 739	les 10
	96 pages.	57 461	l'unité
	96 pages.	58 740	les 10

Cahiers Koverbook

Véritable 2 en 1 : à la fois cahier et protège-cahier avec sa couverture en polypro et ses 2 pochettes rabats pour ranger les documents distribués en classe et marquer les pages.



Papier Clairefontaine vélin velouté 90 g pour une sensation de glisse unique. Muni d'une étiquette d'identification.



Papier issu de forêts écogérées. Couverture en plastique 100% recyclé.

Plus de détails en vidéo sur notre site

Couverture enveloppante protégeant les spirales
Fini les feuilles qui s'échappent !



17 x 22 cm
Coloris pastel aléatoires.



Format A4 (21 x 29,7 cm)



Format A4+ (24 x 32 cm)
Coloris pastel aléatoires.



Pour encore plus de protection, retrouvez les protège-cahiers Kover page 765

A Cahiers d'écriture 17 x 22 cm

Séyès (grands carreaux)		17 x 22 cm	90 g.	96 pages.	DIVERS (171)	62 185	l'unité
		17 x 22 cm	90 g.	96 pages.	●●●●	53 352	l'unité
	à spirale	17 x 22 cm	90 g.	160 pages.	DIVERS (171)	53 355	l'unité

B Cahiers d'écriture A4 (21 x 29,7 cm)

Séyès (grands carreaux)		Format A4 (21 x 29,7 cm)	90 g.	96 pages.	●●●●	53 353	l'unité
	à spirale	Format A4 (21 x 29,7 cm)	90 g.	160 pages.	DIVERS (171)	53 356	l'unité
	à spirale	Format A4 (21 x 29,7 cm)	90 g.	160 pages.	DIVERS (171)	53 357	l'unité

C Cahiers d'écriture A4+ (24 x 32 cm)

Séyès (grands carreaux)		Format A4+ (24 x 32 cm)	90 g.	96 pages.	DIVERS (171)	62 186	l'unité
		Format A4+ (24 x 32 cm)	90 g.	96 pages.	●●●●	53 354	l'unité
	à spirale	Format A4+ (24 x 32 cm)	90 g.	160 pages.	DIVERS (171)	53 358	l'unité

Sélection spéciale cartables légers !

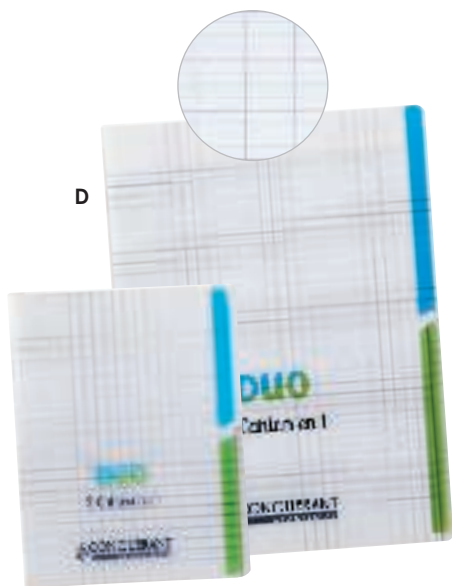

+ Couverture polypro **résistante** et **lavable**
Papier 90 g pour un **grand confort** d'écriture
Réglure développée en partenariat avec les
ophtalmologistes
pour **réduire l'effet de la fatigue visuelle**

+ Certifié Ecolabel EU
(faible impact environnemental
de la fabrication de papier).
Papier issu de forêts écogérées.

**Jusqu'à 4 cahiers en 1 !
Parfait pour alléger les cartables !**

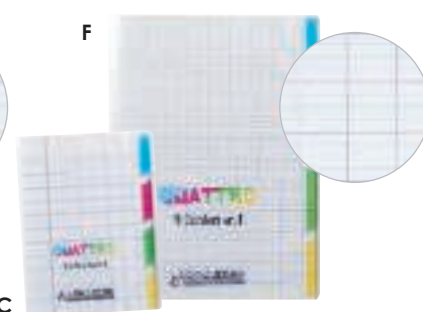

A **nouveau**
CAHIER POLYPRO À INDEX 17x22 cm Séyès (grands carreaux) Tricolore

A 2 en 1	96 pages.	62 674	l'unité
		63 646	les 10
B 3 en 1	96 pages.	62 668	l'unité
		63 644	les 10
C 4 en 1	140 pages.	62 671	l'unité
		63 645	les 5

D **nouveau**
CAHIER POLYPRO À INDEX A4+ (24x32 cm) Séyès (grands carreaux) Tricolore

D 2 en 1	96 pages.	62 667	l'unité
		63 643	les 10
E 3 en 1	96 pages.	62 669	l'unité
		63 648	les 10
F 4 en 1	140 pages.	62 672	l'unité
		63 647	les 5

+ Élastique coulissant pour sécuriser le cahier et le contenu
Page de garde pour identifier son cahier et la matière enseignée
Réglure tricolore développée en partenariat avec les ophtalmologistes pour réduire l'effet de la fatigue
Papier satiné extra-blanc pour un grand confort d'écriture
Coins de la couverture et des pages arrondis

+ Couverture kraft déperlante et résistante !
Réglure tricolore développée en partenariat avec les ophtalmologistes pour réduire l'effet de la fatigue
Papier satiné extra-blanc pour un grand confort d'écriture
Coins de la couverture et des pages arrondis



G À la fois cahier et chemise polypro avec fermeture élastique !



H Cahier kraft haute qualité 3 rabats !

G **nouveau**
CAHIER EASYBOOK MAX A4+ (24x32 cm) - 96 pages - Séyès Reliure piqûre. 96 pages. Format A4+ (24 x 32 cm) 90 g.

62 677	l'unité
63 651	les 10

H **nouveau**
CAHIER EASYBOOK KRAFT A4+ (24x32 cm) - 96 pages - Séyès 96 pages. Format A4+ (24 x 32 cm) 90 g.

62 678	l'unité
--------	---------

J **CAHIER ARDOISE** Le cahier ardoise à couverture effaçable ! Plus besoin d'acheter une ardoise en plastique qui prend beaucoup de place dans le cartable...le cahier ardoise suffit ! 2-en-1 : au recto, une surface blanche pour les sessions de calculs en classe ou pour réaliser des dessins et croquis; au verso, une surface grands carreaux agrandis pour l'apprentissage de l'écriture. 48 pages. 90 g. Utilisation avec des feutres effaçables à sec.

I 17 x 22 cm	
60 268	l'unité
63 641	les 10
J A4+ (24 x 32 cm)	
60 269	l'unité
63 642	les 10

➔ Feutres effaçables à sec page 782

Cahiers spécial initiation à l'écriture

+ **Couverture pelliculée** pour protéger le cahier (rayures, poussière, humidité...) Papier Clairefontaine vélin velouté 90 g pour une sensation de glisse unique

Des formats pensés pour l'apprentissage des gestes de l'écriture !

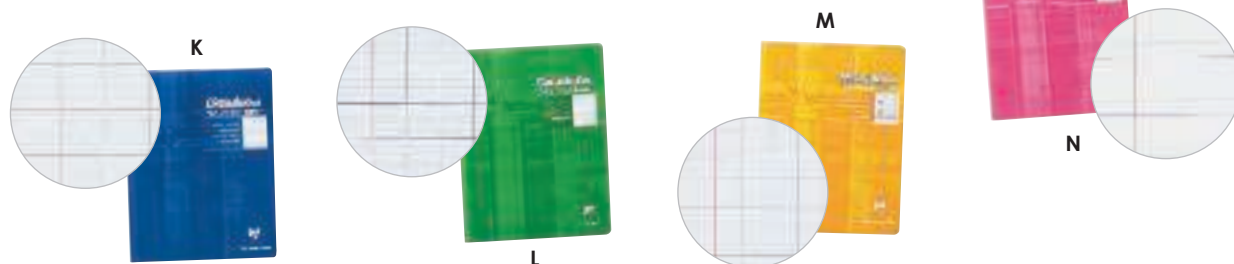

CAHIER DE MATERNELLE Clairefontaine Couverture carte pelliculée. 32 pages. 17 x 22 cm 90 g.

K Séyès 4 mm	Séyès 4 mm (agrandi 16/16) Tricolore	60 264	l'unité
L Séyès 3 mm	Séyès 3 mm (agrandi 12/12) Tricolore	60 265	l'unité
M DL 3 mm IV	Double ligne 3 mm (DL 3 mm - Interligne verticale/marge) Tricolore	60 266	l'unité
N DL 5 mm	Double ligne 5 mm (DL 5 mm - Interligne verticale/marge) Tricolore	60 267	l'unité

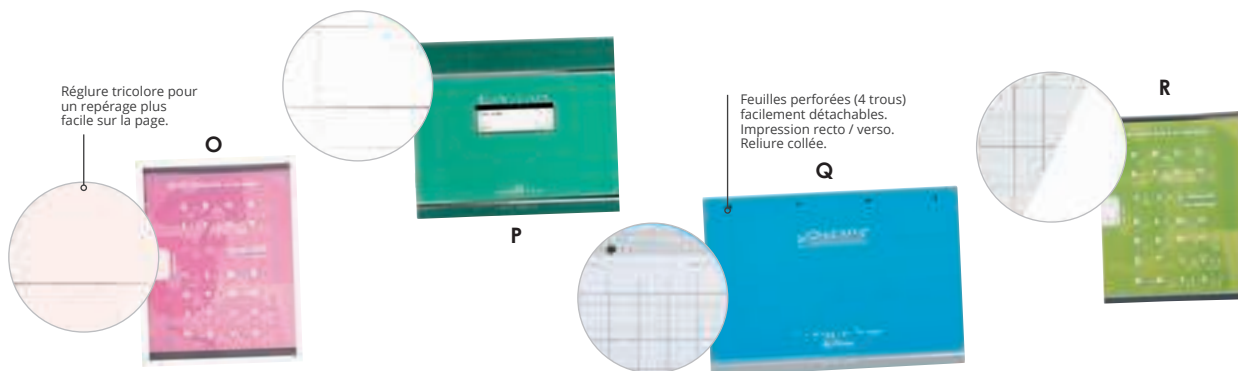

O CAHIER D'ÉCRITURE L18 mm - Spécial initiation	Lignage simple 18 mm Tricolore Uni (blanc)	17 x 22 cm	90 g.	32 pages.	54 124 l'unité 63 639 les 20
P CAHIER DE MATERNELLE Lignage double 5 mm	Double ligne 5 mm (DL 5 mm - Interligne verticale/marge)	14,7 x 17 cm	70 g.	24 pages.	15 209 l'unité 12 176 les 5
Q BLOC D'APPRENTISSAGE DE L'ÉCRITURE	3 inter 10	Format A4 (21 x 29,7 cm)	90 g.	160 pages.	51 448 l'unité
R CAHIER DE TRAVAUX PRATIQUES	Double ligne 4 mm (DL 4 mm - Interligne verticale/marge) Tricolore	17 x 22 cm	90 g.	32 pages.	54 123 l'unité 63 640 les 20

@ + d'infos sur notre site

page 774

CRAYON GRAPHITE ERGONOMIQUE Easygraph
L: 17,5 cm - Ø 1 cm - Pointe Ø 3,5 mm.
pour gaucher

53 083 l'unité
53 086 l'unité

page 774

CRAYONS GRAPHITE D'APPRENTISSAGE Évolution
L: 14 cm - Ø 0,95 cm - Mine Ø 4 mm.

54 569 les 12

page 776

STYLOS BILLE D'APPRENTISSAGE SYSTÈME TWIST
L: 12 cm - Mine Ø 1 mm.

54 566 les 12

page 776

FEUTRES D'ÉCRITURE PointMax
Pochette de 4
L: 15,3 cm - Ø 1,2 cm.
Pointe Ø 0,8 mm.

53 084 les 4

17 x 22 cm
Petit format pratique !



Cahiers couverture carte

➔ Pour bien choisir vos cahiers, retrouvez nos conseils page 757



@ Cahiers à l'unité disponibles sur notre site internet



J Reliure à spirales



P les 10
Surface personnalisable !
Pour un cahier unique, à son image !

Format A4+ (24 x 32 cm)
Qualité supérieure.
Couverture carte pelliculée lavable et résistante.

prix TTC unitaire

17 x 22 cm

Cahiers d'écriture

Réglures	Format	Reliure	Poids	Pages	Modèle	Prix TTC	Unité		
spécifiques	A	Reliure piqûre.	70 g.	3 inter 10	CONQUERANT	12 182	les 5		
				2 inter 8		12 183	les 5		
				Séyès 3 mm (agrandi 12/12)		12 181	les 10		
				Séyès 4 mm (agrandi 16/16)		12 180	les 10		
standards	A4 (21x29,7 cm)	Reliure piqûre.	70 g.	Séyès (grands carreaux)	CALLIGRAPHE	23 842	les 25		
				Séyès (grands carreaux)		23 840	les 20		
				Séyès (grands carreaux)		12 186	les 10		
				Séyès (grands carreaux) Matériaux recyclés.		96 pages.	CALLIGRAPHE FOREVER	21 429	les 50
				5x5 mm (petits carreaux)		96 pages.	CONQUERANT	34 058	les 10
Cahier de brouillon									
	F	Séyès (grands carreaux)	56 g.	96 pages.	CALLIGRAPHE	56 635	les 10		

prix TTC unitaire

A4 (21 x 29,7 cm)

Réglures	Format	Reliure	Poids	Pages	Modèle	Prix TTC	Unité		
standards	A4 (21x29,7 cm)	Reliure piqûre.	70 g.	Séyès (grands carreaux) Matériaux recyclés.	96 pages.	CALLIGRAPHE FOREVER	34 062	les 10	
				Séyès (grands carreaux)	90 g.	96 pages.	OXFORD	52 772	les 10
				5x5 mm (petits carreaux)	70 g.	96 pages.	CONQUERANT	12 189	les 5
				Séyès (grands carreaux)	70 g.	100 pages.	CONQUERANT	12 190	les 5
					Reliure intégrale (spirales).	70 g.	100 pages.	CONQUERANT	12 190
	K	Séyès (grands carreaux)	90 g.	192 pages.	OXFORD	15 225	l'unité		

prix TTC unitaire

A4+ (24 x 32 cm)

Réglures	Format	Reliure	Poids	Pages	Modèle	Prix TTC	Unité			
standards	A4+ (24x32 cm)	Reliure piqûre.	90 g.	Séyès (grands carreaux)	CONQUERANT	12 199	les 5			
				Séyès (grands carreaux)		70 g.	96 pages.	21 431	les 50	
				5x5 mm (petits carreaux)		70 g.	96 pages.	CONQUERANT	51 452	les 10
				Séyès (grands carreaux) Matériaux recyclés.		70 g.	96 pages.	CALLIGRAPHE FOREVER	34 066	les 10
				Séyès (grands carreaux)		90 g.	96 pages.	OXFORD	12 151	les 5
	P	Séyès (grands carreaux) Tricolore	90 g.	96 pages.	CONQUERANT nouveau	63 653	les 10			

Cahiers spécial Déficients visuels



Couverture pelliculée pour protéger le cahier (rayures, poussière, humidité...) Papier Clairefontaine vélin velouté 90 g pour une sensation de glisse unique

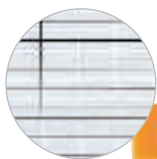

1

2

3



4

5

6

CAHIER CARTE SPECIAL DÉFICIENTS VISUELS Couverture carte pelliculée. 90 g. l'unité

1	17 x 22 cm - 48 pages	51 349	4	A4 (21 x 29,7 cm) - 96 pages	60 831
2	17 x 22 cm - 64 pages	59 861	5	A4+ (24 x 32 cm) - 48 pages	59 862
3	17 x 22 cm - 96 pages	59 860	6	A4+ (24 x 32 cm) - 96 pages	60 829



Sélection INCLUSION

Pour plus de confort de lecture et d'écriture, les lignes primaires et la marge sont plus marquées que les lignes secondaires, facilitant le repérage sur la page.

→ Protège cahiers page 765



Cahiers de travaux pratiques

Q	Séyès (grands carreaux) Uni (blanc)	17 x 22 cm	Reliure piqûre.	70 g. 90 g.	64 pages.	CONQUERANT	12 185	les 10
				70 g. 90 g.	96 pages.		12 130	les 10
R	Séyès 2,5 mm (agrandi 10/10) Uni (blanc)	Format A4 (21 x 29,7 cm)	Reliure piqûre.	70 g. 90 g.	64 pages.	CONQUERANT	12 131	les 10
S	Séyès (grands carreaux) Uni (blanc)	Format A4+ (24 x 32 cm)		70 g. 120 g.	96 pages.		12 132	les 10
				70 g. 120 g.	96 pages.		12 133	les 5

prix TTC unitaire

Cahiers à dessin

T	Uni (blanc)	17 x 22 cm	Reliure piqûre.	90 g.	16 pages.	CONQUERANT	12 125	les 5
				90 g.	16 pages.	CONQUERANT	21 432	les 50
				90 g.	32 pages.	CALLIGRAPHE	38 333	les 5
U	Uni (blanc)	Format A4+ (24 x 32 cm)	Reliure piqûre.	120 g.	16 pages.	CONQUERANT	12 127	les 5
				120 g.	16 pages.	CONQUERANT	21 433	les 50
V				70 g.	48 pages.	CONQUERANT	12 191	les 5
W				70 g.	96 pages.	CALLIGRAPHE	23 823	les 10

prix TTC unitaire

Cahiers de musique et chant

Y	Séyès (grands carreaux) Musique	17 x 22 cm	Reliure piqûre.	70 g.	48 pages.	CALLIGRAPHE	51 346	l'unité
Z		Format A4 (21 x 29,7 cm)		70 g.	48 pages.	CALLIGRAPHE	51 347	l'unité

Cahiers de textes, de liaison, carnets...

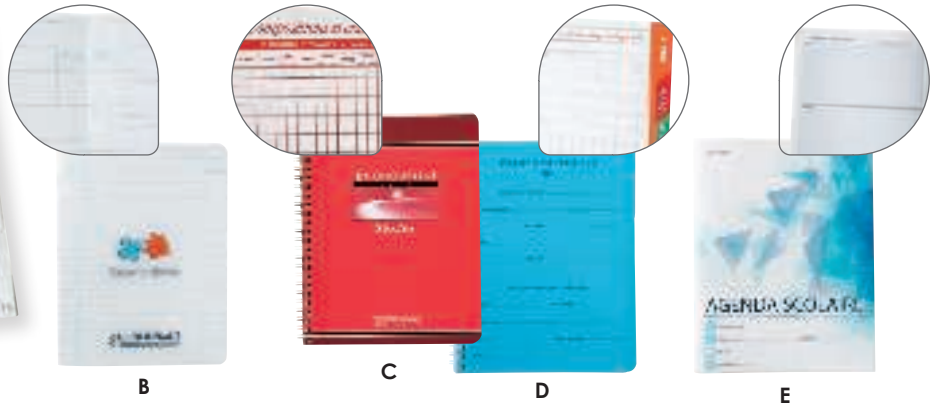

Carnets de liaison

A	CARNET DE LIAISON	17 x 22 cm	Reiure piqûre	90 g.	32 pages	53 267	l'unité
B	CAHIER DE LIAISON POLYPRO	17 x 22 cm	Reiure piqûre	90 g.	48 pages	51 446	l'unité

Cahiers de textes

C	CAHIERS DE TEXTES	17 x 22 cm	à spirale	70 g.	148 pages.	12 104	les 5
D	CAHIERS DE TEXTES POLYPRO	17 x 22 cm	à spirale	90 g.	124 pages	49 915	les 10

Agenda scolaire

E	AGENDA SCOLAIRE	17 x 22 cm				53 268	l'unité
----------	-----------------	------------	--	--	--	---------------	---------

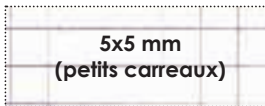
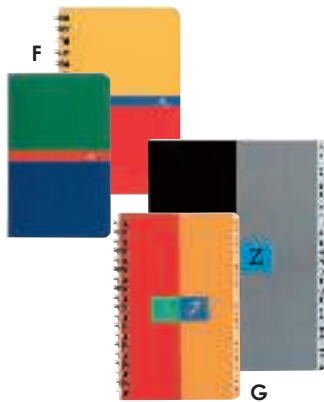

@ Carnets à l'unité disponibles sur notre site internet

F Petits carnets

9 x 14 cm	Reiure piqûre	70 g.	96 pages.	12 124	les 5	prix TTC unitaire ▼
9 x 14 cm	à spirale	70 g.	100 pages.	12 112	les 5	
11 x 17 cm	Reiure piqûre	70 g.	96 pages.	12 123	les 5	
11 x 17 cm	à spirale	70 g.	100 pages.	12 111	les 5	

G Petits répertoires

11 x 17 cm	à spirale	70 g.	100 pages.	12 109	les 5	prix TTC unitaire ▼
17 x 22 cm	Reiure piqûre	70 g.	120 pages.	12 106	les 5	

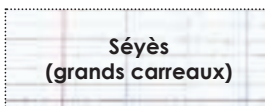

H Répertoire polypro - Séyès

17 x 22 cm		90 g.	96 pages.	51 447	l'unité	prix TTC unitaire ▼
------------	--	-------	-----------	---------------	---------	---------------------

I Cahiers polypro 4 index - Séyès

17 x 22 cm		90 g.	140 pages.	49 913	les 5	prix TTC unitaire ▼
Format A4+ (24 x 32 cm)		90 g.	140 pages.	49 914	les 5	

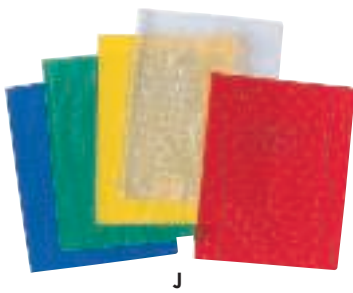

J

Protections

L les 5!
100% recyclable.



M



K



N Repositionnable pendant 1 an !

Plastifieuses page 804

J **PROTÈGE-CAHIER** Protège-cahier opaque grain losange avec porte étiquette pour personnaliser le cahier. ép: 18/100è. Réalisé en PVC. Coloris au choix : TRANSPARENT (101) - JAUNE (014) - ROUGE (011) - BLEU (002) - VERT (008).

17x22	
61 784	l'unité
A4	
61 782	l'unité
24x32 cm	
61 783	l'unité

K **PROTÈGE CAHIER Kover Rabats pochette** Protège-cahier 2-en-1 équipé de rabats pochettes. Les rabats facilitent le repérage des pages tandis que les pochettes aident à classer proprement des feuilles volantes. Réalisé en PLASTIQUE.

17x22 cm	
56 451	l'unité
A4	
56 452	l'unité
24x32 cm	
56 453	l'unité

L **FILM COUVRE-LIVRES** L: 2 m - l: 45 cm - ép: 60 microns. Réalisé en POLYPROPYLENE.

31 647	l'unité
31 648	les 5

M **FILM COUVRE-LIVRES ADHÉSIF** L: 5 m - l: 45 cm. ép: 50 microns.

11 247	l'unité
à partir de 10 l'unité	

N **FILM COUVRE-LIVRES ADHÉSIF REPOSITIONNABLE**

L: 3 m - l: 50 cm.	
44 771	l'unité
L: 20 m - l: 50 cm.	
44 519	l'unité

Adhésifs protecteurs pour livre page 808



Étiquettes

Matériaux recyclés. Papier issu de forêts écogérées.

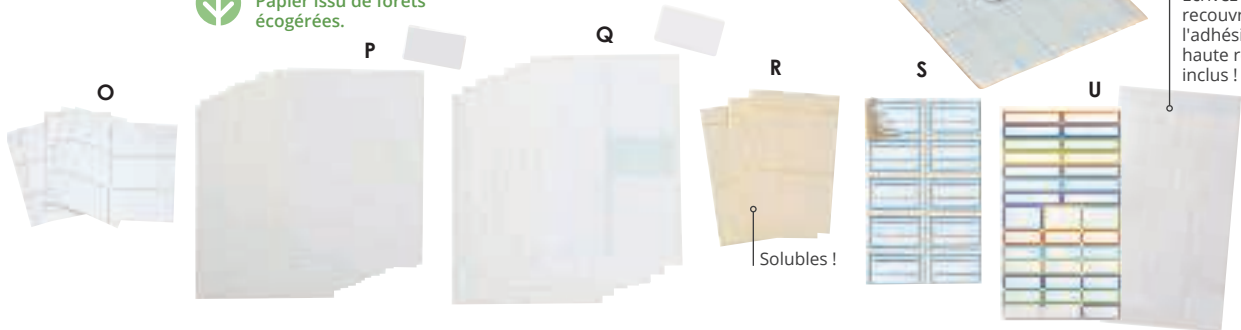

Écrivez et recouvrez de l'adhésif plastifié haute résistance inclus !

O ÉTIQUETTES ADHÉSIVES PERMANENTES	Blanches : L: 7,5 cm - l: 3,4 cm	36 619	les 21
P ÉTIQUETTES ADHÉSIVES PERMANENTES 100% recyclées	Blanches : L: 6,5 cm - l: 3,8 cm	57 581	les 140
Q ÉTIQUETTES ADHÉSIVES REPOSITIONNABLES BLANCHES	Blanches : L: 6,5 cm - l: 3,8 cm	57 579	les 100
R ÉTIQUETTES ADHÉSIVES SOLUBLES	Blanches : L: 5 cm - 2,5 cm.	55 746	les 18
S ÉTIQUETTES ADHÉSIVES PERMANENTES LIGNÉES	Lignés : L: 5,5 cm - l: 3,6 cm.	54 514	les 240
T PORTE-ÉTIQUETTES ADHÉSIFS	L: 6 cm - l: 3 cm	00 055	les 20
U ÉTIQUETTES PLASTIFIÉES	L: 46 mm - l: 10 mm (14 étiquettes). L: 31 mm - l: 11 mm (18 étiquettes) et L: 31 mm - l: 19 mm (3 étiquettes).	60 307	les 35

Porte-vues



PORTE-VUES

A	SEMI-RIGIDE 40 vues	Pour format 11x15 cm.	DIVERS (171)	56 454	l'unité
B	30 vues	Pour format A4.	Coloris au choix ROUGE (011) - BLEU (002) - NOIR (017)	12 094	l'unité
	50 vues	Pour format A4.	BLEU (002)	12 095	l'unité
C	60 vues	Pour format A4.	DIVERS (171)	51 401	l'unité
	100 vues	Pour format A4.	DIVERS (171)	51 402	l'unité
D	40 vues RIGIDE	Pour format A4.	NOIR (017)	54 529	l'unité
	60 vues PERSONNALISABLE	Pour format A4.	DIVERS (171)	54 541	l'unité
E	80 vues PERSONNALISABLE	Pour format A4.	DIVERS (171)	51 398	l'unité
	120 vues PERSONNALISABLE	Pour format A4.	DIVERS (171)	51 399	l'unité
F	40 vues	Pour format A4.	DIVERS (171)	60 333	l'unité
	60 vues	Pour format A4.	DIVERS (171)	60 334	l'unité
	80 vues	Pour format A4.	DIVERS (171)	60 335	l'unité
	100 vues	Pour format A4.	DIVERS (171)	60 336	l'unité

À la fois classeur et trieur ! Le classement modulable par excellence



PORTE-VUES À SPIRALES

G	80 vues	Pour format A5.	57 585	l'unité
H	120 vues	Pour format A4.	57 586	l'unité

PORTE-VUES RECHARGEABLES

I	40 vues	Pour format A4.	57 623	l'unité
	60 vues	Pour format A4.	57 624	l'unité

PORTE-VUES A4/A5

J	23 / 48 vues	L: 22,2 cm - l: 16,5 cm - ép: 1,5 cm.	57 619	l'unité
----------	--------------	---------------------------------------	--------	---------

POCHETTES
GÉODE A4

57 625

les 10

Blocs de feuilles



➔ Papiers à dessin page 834

K BLOC DE FEUILLES DE PAPIER MILLIMÉTRÉ	25 feuilles.	Format A4 (21 x 29,7 cm)	80 g.	47 381
L POCHETTE DE PAPIER CALQUE Canson Satin 90 g	12 feuilles.	Format A4 (21 x 29,7 cm)	90 g.	25 868
M POCHETTE DE PAPIER CALQUE Canson Satin 70 g + adhésifs inclus	12 feuilles et 20 pastilles adhésives gratuites !	Format A4 (21 x 29,7 cm)	70 g.	38 575
N POCHETTE CANSON FEUILLES DE PAPIER COLORÉ 120 g	30 feuilles.	Format A4 (21 x 29,7 cm)	120 g.	42 764

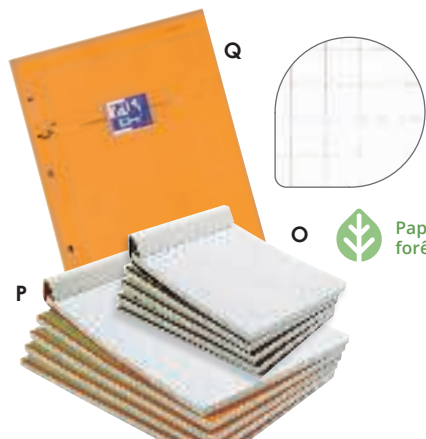

Papier issu de forêts écogérées.



BLOC DE FEUILLES PETITS CARREAUX 70 g.

O A5	Bloc de 200 feuilles.	5x5 mm (petits carreaux)	34 060	les 5
P A4	Bloc de 200 feuilles.	5x5 mm (petits carreaux)	34 064	les 5
Q A4 Perforées	Bloc de 160 feuilles.	5x5 mm (petits carreaux)	57 589	l'unité

R PORTE-BLOC A4 À PINCE	L: 22,9 cm - H: 31 cm - ép: 0,3 cm.	51 512	l'unité
S PORTE-BLOC A4 À PINCE	L: 35,5 cm - l: 23,5 cm.	43 184	l'unité
T PORTE-BLOC A3 À PINCE	L: 45 cm - l: 34 cm.	58 354	l'unité

Fiches bristol

+ Classement facilité : grâce au cadre de couleur !
Haute qualité : carte 210 g, l'encre ne traverse pas le papier

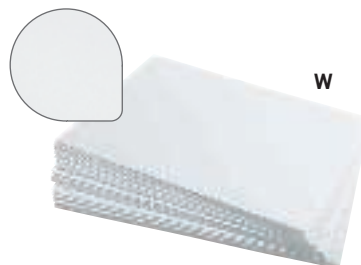

FICHES BRISTOL Fiches cartonnées haute qualité idéales pour la prise de notes ou le dessin. 210 g.

U Format A5 (14,8 x 21 cm)	nouveau	5x5 mm (petits carreaux)		Coloris au choix JAUNE (014) - ROUGE (011) - BLEU (002) - VERT (008)	63 964	les 32
V Format A5 (14,8 x 21 cm)	nouveau	5x5 mm (petits carreaux)		ASSORTIMENT de 4 couleurs.	63 963	les 32
W Format A4 (21 x 29,7 cm)		Uni (blanc)			12 115	les 100

Classeurs



Fabriqué à partir de matières végétales : pâte de bois et huile végétale. Fabriqué à partir de fibres neuves et de déchets de papier collectés. Carte enduite d'huile végétale.

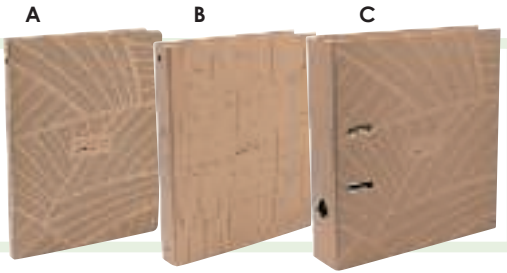

J Pastilles auto agrippantes pour le fermer après utilisation



D



E Lavable



F

Léger et facilement transportable, ce classeur de présentation et classement est doté d'un système de fermeture permettant également une présentation chevalet. Les anneaux s'ouvrent simplement grâce à 2 boutons-poussoirs ergonomiques.



À levier grande capacité très robuste



G



H



I

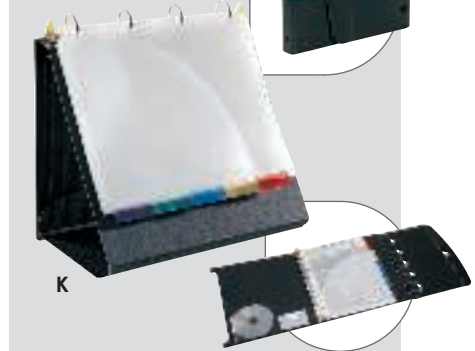

K

A	CLASSEUR SOUPLE Eterneco Dos 20 mm	4 anneaux. Capacité de 140 feuilles A4.		PAPIER recyclé.	60 322	l'unité
B	CLASSEUR SOUPLE Eterneco Dos 275 mm	4 anneaux. Capacité de 275 feuilles A4.		PAPIER recyclé.	60 323	l'unité
C	CLASSEUR À LEVIER Eterneco Dos 70 mm	Système mécanique. Capacité de 760 feuilles A4.		PAPIER recyclé.	60 324	l'unité
D	nouveau CLASSEUR SOUPLE A4 Dos 25 mm	4 anneaux. Capacité de 150 feuilles A4.	Coloris au choix LILAS (130) - ORANGE (007) - ROUGE (011) - ROSE (003) - BLEU CLAIR (057) - BLEU (002) - VERT (008) - NOIR (017)	POLYPROPYLÈNE.	62 687	l'unité
E	LOT DE 4 CLASSEURS SOUPLES Dos 40 mm	4 anneaux. Capacité de 275 feuilles A4.	Coloris assortis.	POLYPROPYLÈNE.	38 323	les 4
F	CLASSEUR RIGIDE ÉCOLIER Dos 34 mm	2 anneaux. Capacité de 230 feuilles A5.		POLYPROPYLÈNE (plats et dos) et PAPIER (garde).	54 537	l'unité
G	CLASSEUR RIGIDE A4 Dos 40 mm	4 anneaux. Capacité de 275 feuilles A4.	Coloris au choix BLANC (001) - ORANGE (007) - ROUGE (011) - ROSE (003) - VIOLET (034) - BLEU CLAIR (057) - BLEU (002) - VERT CLAIR (037) - VERT (008) - NOIR (017)	POLYPROPYLÈNE et PAPIER IMPRIMÉ.	61 592	l'unité
H	CLASSEUR À LEVIER Dos 50 mm	Système mécanique. Capacité de 320 feuilles A4.	Coloris au choix BLANC (001) - ROUGE (011) - LILAS (130) - BLEU CLAIR (057) - VERT CLAIR (037) - GRIS (006) - NOIR (017)	POLYPROPYLÈNE (plats et dos) et PAPIER (garde).	54 539	l'unité
	CLASSEUR À LEVIER Dos 80 mm	Système mécanique. Capacité de 500 feuilles A4.		POLYPROPYLÈNE (plats et dos) et PAPIER (garde).	54 532	l'unité
I	CLASSEUR À LEVIER Dos 75 mm	Système mécanique. Capacité de 400 feuilles A4.		PAPIER (plats) et BALACRON (dos).	11 914	l'unité
J	CLASSEUR CHEVALET Dos 30 mm	4 anneaux, capacité de 200 feuilles A4.		CARTON.	34 437	l'unité
K	CLASSEUR CHEVALET Dos 40 mm	4 anneaux, capacité de 275 feuilles A4.		PLASTIQUE.	54 531	l'unité

Accessoires pour classeurs

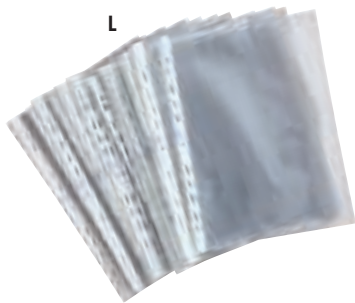

L

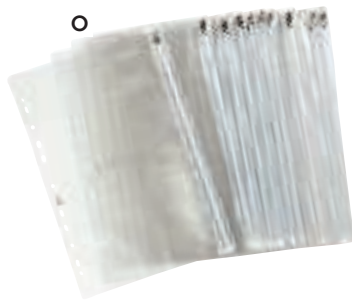

O



R

Papier issu de forêts écogérées.



U

Intercalaires 12 touches en carte lustrée véritable, personnalisable au feutre ou au stylo.



M

Fini les pochettes perforées en vrac !



P



S

Matériaux recyclés. **nouveau**

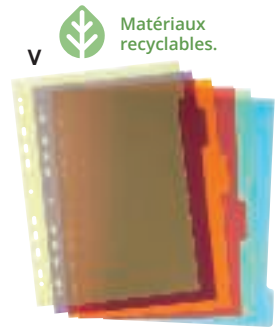

V

Matériaux recyclables.



N

2 en 1 !
pochette et intercalaires !



Q

Grande capacité :
jusqu'à
250
feuilles !

Coloris au choix
ROUGE (011) - BLEU CLAIR (057) - VERT CLAIR (037)



T

Matériaux recyclables.



W

A4 +

Carton issu de forêts écogérées.

POCHETTES PERFORÉES

L Standard		11 919	les 100
M Détachables	Format A4 (21 x 29,7 cm)	57 587	les 60
N Intercalaires		57 629	les 6

P POCHETTES DE RANGEMENT REFERMABLES pour classeur	Format A4 (21 x 29,7 cm)	57 588	les 6
Q POCHETTES PLAN PERFORÉES		57 628	les 3

O SACHETS ZIP pour classeur Idéals pour le transport de fournitures, CD, DVD et petites documentations inférieures au format A4. Adaptables à tout type de classeur. Fermeture sécurisée par zip. L: 31 cm - l: 21 cm. Format A4 (21 x 29,7 cm) Réalisé en PLASTIQUE.

36 658 les 10

INTERCALAIRES

l'ensemble

R 6 onglets		CARTON.	11 916
S 6 onglets		CARTON.	63 622
T 6 onglets	A4	CARTON.	32 270
U 12 onglets		CARTON.	54 542
V 6 onglets		POLYPROPYLÈNE.	60 318
W 6 onglets	A4 +	CARTON.	54 543



CEILLETES
Ø 1,3 cm.

36 625 les 240

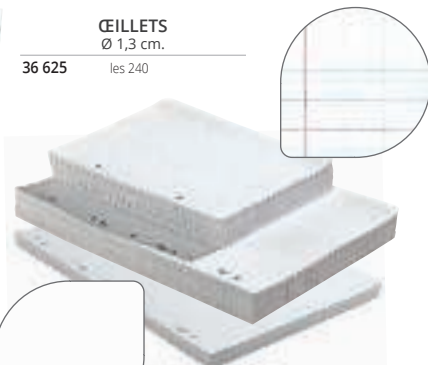

FEUILLETS MOBILES Feuilles simples perforées.

17 x 22 cm	Séyès (grands carreaux)	90 g.	12 166	les 250
Format A4 (21 x 29,7 cm)	Séyès (grands carreaux)	90 g.	12 171	les 250
Format A4 (21 x 29,7 cm)	Uni (blanc)	120 g.	12 165	les 125

COPIES DOUBLES PERFORÉES

Format A4 (21 x 29,7 cm)	Séyès (grands carreaux)	70 g.	32 283	les 50
--------------------------	-------------------------	-------	--------	--------



A 22 x 31 cm



B 24 x 32 cm



C



D

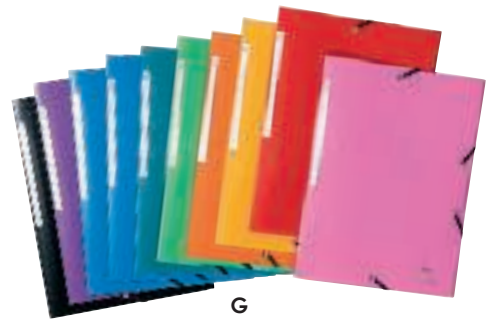

G



Fabriqué à partir de matières végétales
Papier issu de forêts écogérées.

Polypropylène issu du recyclage des déchets plastiques ménagers.
Matériaux recyclés.



Polypropylène issu du recyclage des déchets plastiques ménagers.
Matériaux recyclés.



E



F



H

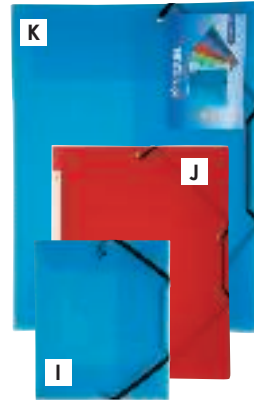

K

J

I

Sous-chemises, chemises, pochettes et boîtes

G CHEMISE A4 PLASTIQUE Opak Format à classer : A4. L: 32 cm - l: 24 cm. Réalisé en POLYPROPYLENE.

61 445

les 10

H CHEMISE 3 RABATS A4 Capacité extensible à 1,5 cm. Fermeture par élastique. L: 32 cm - l: 24 cm. Réalisé en POLYPROPYLENE. Lavage à l'eau. Coloris au choix : LILAS (130) - ORANGE (007) - ROUGE (011) - ROSE (003) - BLEU CLAIR (057) - BLEU (002) - VERT (008) - NOIR (017).

62 688

l'unité

CHEMISE POLYPRO 3 RABATS Ép: 5/10° Réalisé en POLYPROPYLENE.

I A5 57 621 l'unité

J A4 57 622 l'unité

K A3 57 630 l'unité

A	SOUS-CHEMISES Rock"s	L: 31 cm - l: 22 cm. ASSORTIMENT de 10 couleurs.	54 549	les 30
B	CHEMISES Rock"s	24 x 32 cm. ASSORTIMENT de 10 couleurs.	54 551	les 100
C	CHEMISES 3 RABATS CARTON A4	L: 32 cm - l: 24 cm - ép: 5/10e. Dos de 2,5 cm. ASSORTIMENT de 4 couleurs.	11 920	les 4
D	CHEMISES 3 RABATS CARTON A4+	Format A4+ (24x32 cm). ép: 5/10e. ASSORTIMENT de 10 couleurs.	61 446	les 10
E	CHEMISE A4 3 RABATS Eterneco	L: 32 cm - l: 24 cm.	60 328	l'unité
F	CHEMISE 3 RABATS PLASTIQUE RECYCLÉ	L: 32 cm - l: 24 cm.	60 325	l'unité

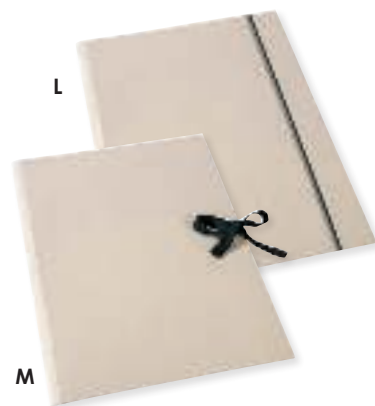

L

M



N

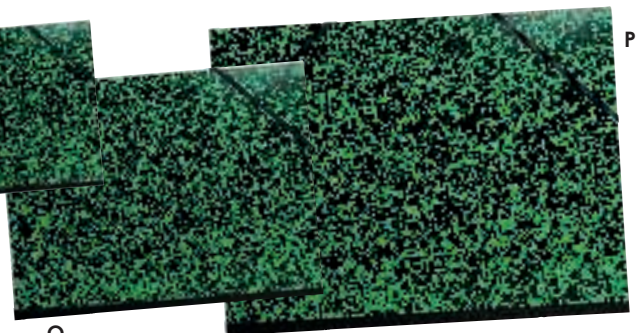

O

P

CHEMISE A3 Idéale pour conserver des dessins ou des documents. Elle peut être personnalisée au gré de vos envies. Format A3 (29,7 x 42 cm) Réalisé en CARTON.

L	à élastique À DÉCORER	53 015
M	à nouer À DÉCORER	53 013

CARTON À DESSIN AVEC ÉLASTIQUES Carton à dessin à l'extérieur en motif Annonay marbré, intérieur en garde gris nuageux. Fermeture par 2 élastiques pour un excellent maintien des documents lors du transport ou de l'archivage. Dos toile renforcé permettant une capacité jusqu'à 3 cm d'épaisseur. Réalisé en CARTON. Coloris VERT (008).

N	26x33 cm	54 546
O	32x45 cm	54 547
P	52x72 cm (format raisin)	54 548



Fabriqué à partir de
matières végétales



Q

R

S

BOÎTE DE CLASSEMENT Eterneco Boîte de classement écologique, résistante à l'eau et solide. Format 25x33 pour accueillir des documents A4, des chemises à élastique, dossiers et sous-dossiers. Fermeture par élastique. L: 33 cm - l: 25 cm. Réalisé en PAPIER recyclé 7/10e.

Q	Dos 25 mm	60 330	l'unité
R	Dos 40 mm	60 331	l'unité
S	Dos 60 mm	60 332	l'unité



Polypropylène issu du
recyclage des déchets
plastiques ménagers.



nouveau

BOÎTE DE CLASSEMENT Dos 25 mm L: 33 cm - l: 25 cm. Réalisé en CARTON. Coloris au choix : JAUNE (014) - ORANGE (007) - ROUGE (011) - VIOLET (034) - BLEU CLAIR (057) - VERT (008) - NOIR (017).

63 437 l'unité



BOÎTE DE CLASSEMENT Forever Dos 40 mm Boîte de classement rigide en polypropylène recyclé pour stocker des documents jusqu'au format 24x32 cm. L: 33 cm - l: 25 cm - Dos: 4 cm. Réalisé en POLYPROPYLENE 7/10e recyclé. Coloris DIVERS (171).

60 327 l'unité



BOÎTE D'ARCHIVES POLYPRO Dos 12 cm Archivez vos documents tout en les protégeant de la poussière et de l'humidité avec cette boîte de classement en polypropylène ! Pratique, elle dispose de 2 triangles de préhension sur 2 tranches. Fermeture par encliquetage simple et efficace. 2 étiquettes adhésives fournies. L: 33 cm - l: 25 cm - Dos: 12 cm. Réalisé en POLYPROPYLENE 10/12e. Coloris NOIR (017).

57 626 l'unité

LOT DE 5 BOÎTES D'ARCHIVES Dos 80 mm Boîtes d'archive simple cannellure livrées à plat idéales pour classer et archiver les documents de format A4. Étiquette de dos pré-imprimée sur les 2 faces de la boîte pour identifier et archiver à la verticale ou à l'horizontale. ASSORTIMENT DE 5 couleurs. L: 35 cm - l: 25 cm - Dos: 8 cm. Réalisé en CARTON.

56 449 les 5

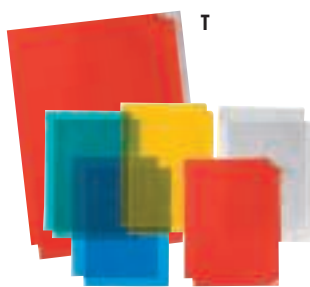

T



U

Idéal pour exercices
avec des feutres
effaçables

T LOT DE 10 POCHETTES COIN Haute qualité Pochettes coin lisses, très résistantes et translucides. ASSORTIMENT de 5 couleurs : bleu, vert, rouge, jaune et cristal. L: 31 cm - l: 22 cm - ép: 13/100e. Réalisé en PVC.

60 337 les 10

U PROTÈGE DOCUMENTS Idéal pour protéger vos documents. Ces pochettes peuvent s'utiliser également avec des feutres effaçables à sec pour écrire dessus. L: 34,5 cm - l: 24,5 cm. Réalisé en PLASTIQUE. Coloris au choix : MULTICOLEUR (020).

56 447 les 10



nouveau

POCNETTES RENFORCÉES Protégez efficacement vos petites fournitures grâce à ce lot de 3 pochettes transparentes ! Grande qualité : zip renforcé, maille tissée et quadrillage blanc pour solidifier la pochette. ASSORTIMENT DE 3 couleurs. Réalisé en ÉTHYLENE ép: 300 microns.

les 3

Format DL	L: 24 cm - l: 13,3 cm.	62 724
Format A5	L: 25,5 cm - l: 20,5 cm.	62 725
Format A4+	L: 35,8 cm - l: 28 cm.	62 726

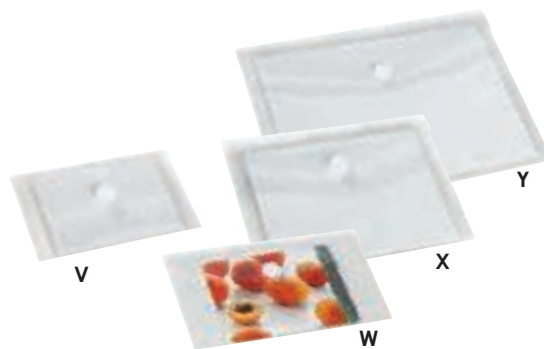

POCNETTE DE RANGEMENT Fermeture avec pastille auto agrippante. Réalisé en PLASTIQUE. Coloris TRANSPARENT (101).

V	6,3 x 10,5 cm	49 677	l'unité
W	12,5 x 22,5 cm	49 678	l'unité
X	18 x 25 cm	49 679	l'unité
Y	24 x 33,5 cm	49 681	l'unité

Trieurs

En carton ou en polypropylène, horizontaux ou verticaux, à poser ou nomades, nos trieurs conservent efficacement tous vos documents !



A Spécial sacs à dos : ouverture par le haut ! Pour ranger feuilles et cahiers jusqu'au format 24x32 cm

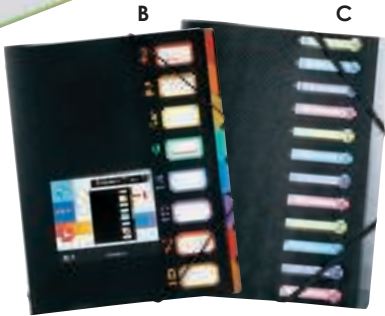

B

C



D Polypropylène issu de recyclage des déchets plastiques ménagers.

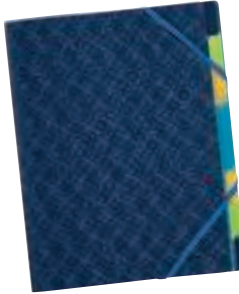

E Fabriqué à partir de matières végétales



F Carton issu de forêts écogérées.

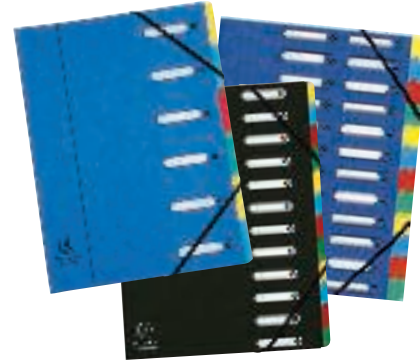

TRIEUR

A 6 compartiments nouveau	Pour format A4+ (24x32 cm).	POLYPROPYLENE 5/10ème.	62 686	l'unité
B 8 compartiments	Pour format A4.	POLYPROPYLENE.	57 615	l'unité
C 12 compartiments - 3 rabats - Opak	Pour format A4.	POLYPROPYLENE.	60 319	l'unité
D 8 compartiments - Forever	Pour format A4.	POLYPROPYLENE.	60 326	l'unité
E 9 compartiments - Eterneco	Pour format A4.	PAPIER recyclé.	60 329	l'unité
F 6 compartiments - Harmonika	Pour format A4.	CARTON.	54 533	l'unité
F 12 compartiments - Harmonika	Pour format A4.	CARTON.	54 534	l'unité
F 24 compartiments - Harmonika	Pour format A4.	CARTON.	54 535	l'unité



H



G



I Pratique : poignées de transport



L

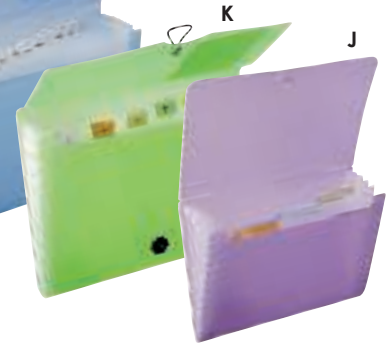

K

J

G TRIEUR / PROTÈGE-DOCUMENTS 12 compartiments / 24 vues Pour format A4. L: 31,2 cm - l: 25 cm - ép: 1,2 cm. Réalisé en POLYPROPYLENE 5/10ème.
57 617 l'unité

H TRIEUR À POSER 12 compartiments Pour format A4. L: 32,5 cm - l: 23 cm. Réalisé en POLYPROPYLENE 7/10ème. Livré avec des étiquettes.
57 616 l'unité

I VALISSETTE-TRIEUR 24 compartiments Pour format A4. L: 38,5 cm - l: 12 cm - H: 26 cm. Compartiment : L: 36 cm - H: 22 cm. Réalisé en POLYPROPYLENE. Livré avec des étiquettes pré-imprimées et unies.
57 627 l'unité

L TRIEUR EXTENSIBLE FORMAT PAYSAGE Livré avec des étiquettes adhésives.

J A5 - 6 compartiments Pour format A5. L: 23,5 cm - l: 17,5 cm - ép vide: 0,5 cm. Réalisé en POLYPROPYLENE 5/10ème.
57 618 l'unité

K A4 - 6 compartiments Pour format A4. L: 33 cm - l: 23,5 cm - ép: 3 cm. Réalisé en POLYPROPYLENE 6,5/10ème.
57 632 l'unité

L A4 - 12 compartiments Pour format A4. L: 33 cm - l: 23,5 cm - ép: 4,5 cm. Réalisé en POLYPROPYLENE 6,5/10ème.
57 631 l'unité

Calculatrices

Idéal pour améliorer l'hygiène à l'école, au bureau, dans les espaces en contact avec les aliments et les environnements sanitaires.

Sélection INCLUSION
Touches contrastées et grands chiffres adaptés aux personnes porteuses de troubles visuels.

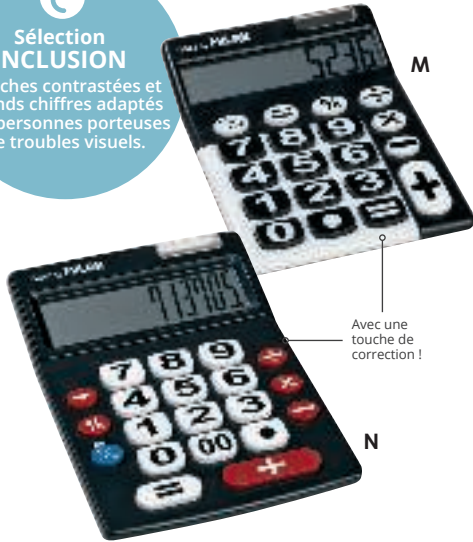

O
Petite taille pour être emmenée partout ! Touche en caoutchouc.

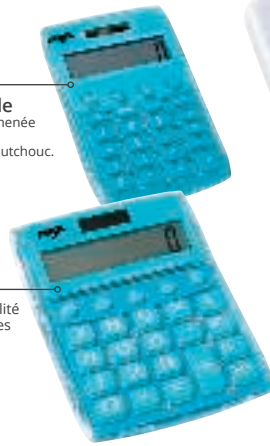

P
Très bonne lisibilité des chiffres et des touches.



4 touches de mémoire
Fonction racine carrée,
Grand Total et fonction de retour.

+ 3 ans
CALCULATRICE GRANDES TOUCHES CONTRASTÉES Cellule solaire et pile 1,5 V incluse. Réalisé en PLASTIQUE.

M 10 chiffres L: 15 cm - l: 10,5 cm - ép: 1 cm. Touches : L: 2 cm - H: 1,5 cm. Écran : H: 2,2 cm.
59 856 l'unité

N XL 12 chiffres L: 18,5 - l: 13,5 - ép: 1,5 cm. Touches : L: 2,2 cm - H: 1,7 cm. Écran : H: 3 cm.
59 857 l'unité

+ 6 ans
CALCULATRICE SOLAIRE Ces calculatrices solaires ont un affichage de 8 chiffres, idéal pour les calculs simples. Réalisé en PLASTIQUE.

O DE POCHE L: 11,2 cm - l: 6,8 cm. Poids: 60 g. Chiffres H: 1,2 cm. Coloris DIVERS (171).
52 951 l'unité

P L: 13 cm - l: 9,8 cm. Poids: 120 g. Chiffres H: 1,5 cm. Coloris DIVERS (171).
52 952 l'unité

+ 3 ans
CALCULATRICE DE BUREAU Antibactériées Calculatrice de bureau 12 chiffres traitée au verre de phosphate d'argent (CAS 308069-39-8) avec effet antibactérien (corps et touches). Idéal pour améliorer l'hygiène à l'école, au bureau, dans les espaces en contact avec les aliments et les environnements sanitaires. Touche Off. Double alimentation : cellule solaire et pile de 1,5 V. 3. L: 16,3 cm - l: 11,6 cm - H: 3,7 cm. Touches: L: 2 cm - H: 1,5 cm. Écran : H: 3 cm. Réalisé en PLASTIQUE. Coloris DIVERS (171).
63 808 l'unité

Notes repositionnables page 807

Dictionnaires



Matériel d'apprentissage page 807

Q Dictionnaire AUZOU Des débutants	+ 5 ans	Livre de 644 pages.	58 633	l'unité
R LAROUSSE DES MATERNELLES	+ 4 ans	Livre de 288 pages.	02 749	l'unité
S LAROUSSE DES DÉBUTANTS 6-8 ANS	+ 6 ans	Livre de 655 pages.	26 698	l'unité
T LAROUSSE JUNIOR 7-11 ANS	+ 7 ans	Livre de 1312 pages.	28 935	l'unité
U LAROUSSE SUPER MAJOR 9-12 ANS	+ 9 ans	Livre de 1375 pages.	27 563	l'unité



TROUSSE ÉCOLIER RONDE
L: 23,5 cm - H: 9 cm. Réalisé en TISSU SYNTHÉTIQUE. Lavage à 30 °C. Muni d'une étiquette d'identification. Coloris DIVERS (171).
50 852 l'unité

Pratique pour ranger feutres et crayons séparément !



TROUSSE ÉCOLIER 2 COMPARTIMENTS
L: 24 cm - l: 12 cm. Réalisé en TISSU SYNTHÉTIQUE. Coloris DIVERS (171).
52 964 l'unité

PAPETERIE



Fabriqué à partir de 77 % de briques de lait recyclées.

Crayons à papier



Forme triangulaire:
position des doigts idéale !

Ne tache pas la peau
Ne tache pas les vêtements



Plus de détails en vidéo sur notre site web

<p>A</p> <p>BIC</p> <p>CRAYONS GRAPHITE D'APPRENTISSAGE Evolution</p> <p>L: 14 cm - Ø 0,95 cm - Mine Ø 4 mm. Graduation : HB.</p> <p>54 569 les 12</p>	<p>B</p> <p>LYRA</p> <p>CRAYONS GRAPHITE COURTS Ferby</p> <p>L: 12 cm - Ø 1 cm - Mine Ø 6,3 mm. Graduation : 3B.</p> <p>32 880 les 12 61 692 les 36</p>	<p>C</p> <p>STABLO</p> <p>CRAYON GRAPHITE ERGONOMIQUE Easygraph</p> <p>L: 17,5 cm - Ø 1 cm - Pointe Ø 3,5 mm. Graduation : HB. pour gaucher</p> <p>53 083 l'unité 53 086 l'unité</p>	<p>D</p> <p>LYRA</p> <p>CRAYONS GRAPHITE ERGONOMIQUES Groove Maxi</p> <p>L: 17,5 cm - Ø 1 cm - Mine Ø 4 mm. Graduation : HB.</p> <p>36 554 les 12 36 553 les 36</p>	<p>E</p> <p>LYRA</p> <p>CRAYONS GRAPHITE ERGONOMIQUES Groove Slim</p> <p>L: 17,5 cm - Ø 0,7 cm - Mine Ø 2 mm. Graduation : HB.</p> <p>47 428 les 12 61 691 les 48</p>
<p>F</p> <p>LYRA</p> <p>CRAYONS GRAPHITE Initiation à l'écriture</p> <p>L: 17 cm - Ø 0,9 cm - Mine Ø 3,7 mm. Graduation : B.</p> <p>03 006 les 12 61 689 les 48</p>	<p>G</p> <p>BIC</p> <p>CRAYON GRAPHITE EVOLUTION ORIGINAL</p> <p>L: 17,5 cm - Mine Ø 2 mm. Graduation : HB.</p> <p>54 576 les 12</p> <p>H embout gomme</p> <p>54 577 les 12</p>	<p>I</p> <p>CRAYONS GRAPHITE EMBOUT GOMME</p> <p>L: 19 cm - Ø 7 mm - Mine Ø 1 mm. Graduation : HB.</p> <p>46 408 les 12</p>	<p>J</p> <p>CARIOCA</p> <p>CRAYONS GRAPHITE Éco Embout gomme</p> <p>L: 19 cm - Ø 0,5 cm - Mine Ø 3 mm. Graduation : HB.</p> <p>60 341 les 6</p>	<p>K</p> <p>CRAYONS DE GRAPHITE</p> <p>L: 17,5 cm - Ø 0,6 cm - Mine Ø 2 mm. Graduation : HB.</p> <p>37 546 les 12 41 169 les 144</p>



Portes mines

prix
DOUX

MINES DE RECHANGE

Ø 0,5 mm	57 568	les 120
Ø 0,7 mm	57 569	les 12
Ø 1,3 mm	57 448	les 12

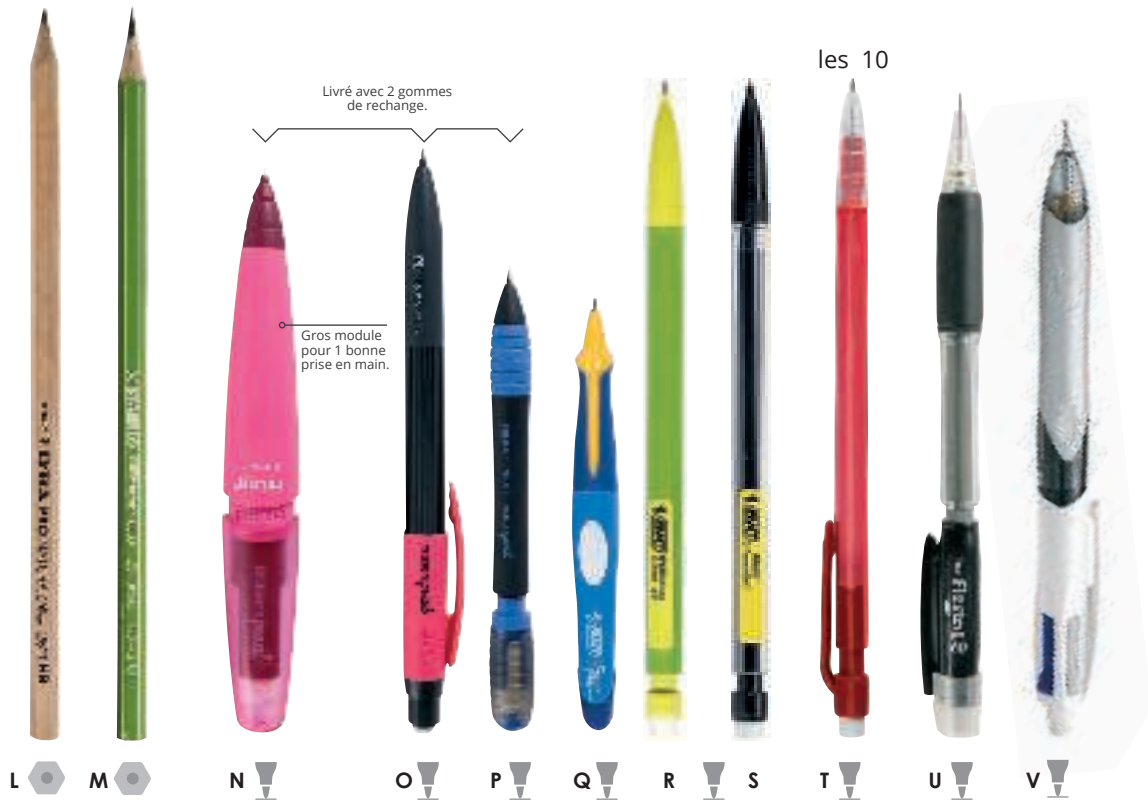

<p>L</p>  <p>LYRA</p> <p>CRAYONS GRAPHITE Naturel</p> <p>L: 17 cm - Ø 0,7 cm - Mine Ø 2 mm. Graduation : HB.</p> <p>30 261 les 12</p>	<p>M</p>  <p>STABILO</p> <p>CRAYONS GRAPHITE Greengraph</p> <p>L: 17 cm - Ø 0,7 cm - Mine : Ø 2 mm. Graduation : HB.</p> <p>34 381 les 12</p>	<p>N</p>  <p>MILAN</p> <p>PORTE-MINE SOFT</p> <p>L: 13 cm - Ø 1,6 cm. Graduation : HB. 0,7 mm</p> <p>57 567 l'unité 57 447 l'unité</p>	<p>O</p>  <p>MILAN</p> <p>PORTE-MINE TWIST 0,5 mm</p> <p>L: 14,4 cm - Ø 1 cm. Graduation : HB. Livré avec 2 gommages de rechange.</p> <p>57 554 l'unité</p>	<p>P</p>  <p>MILAN</p> <p>PORTE-MINE SWAY 0,5 mm</p> <p>L: 12,7 cm - Ø 1,3 cm. Graduation : HB. Livré avec 2 gommages de rechange.</p> <p>57 561 l'unité</p>
<p>Q</p>  <p>BIC</p> <p>PORTE-MINES D'APPRENTISSAGE</p> <p>L: 11,5 cm. Graduation : HB.</p> <p>58 687 les 12</p>	<p>R</p>  <p>BIC</p> <p>PORTE-MINES BIC Évolutions</p> <p>L: 15 cm - Mine Ø 0,7 mm.</p> <p>55 069 l'unité 54 575 les 50</p>	<p>S</p>  <p>BIC</p> <p>PORTE-MINE BIC Matic</p> <p>L: 15 cm - Mine Ø 0,7 mm.</p> <p>54 574 les 12</p>	<p>T</p>  <p>BIC</p> <p>PORTES-MINES 0,7 mm 1er prix</p> <p>L: 15,5 cm - Ø 0,8 cm. Mine Ø 0,7 mm. Livré avec 3 mines/portes mines.</p> <p>46 407 les 10</p>	<p>U</p>  <p>PENTEL</p> <p>PORTE-MINE Fiesta 0,7 mm</p> <p>L: 14,5 cm - Ø 1 cm - Mine Ø 0,7 mm. Livré avec 2 mines HB.</p> <p>39 553 l'unité 39 757 les 12</p>
				<p>V</p>  <p>BIC</p> <p>STYLO À BILLE 4 couleurs Bic 3 + 1 HB</p> <p>L: 14,5 cm - Pointe Ø 1 mm. Corps rond. Pointe moyenne.</p> <p>55 072 l'unité</p>

Plus de détails en vidéo sur notre site web

Feutres d'écriture

Idéal pour l'apprentissage de l'écriture et l'art thérapie !

Retrouvez nos feutres de coloriage p. 826 à p. 833

15,3 cm

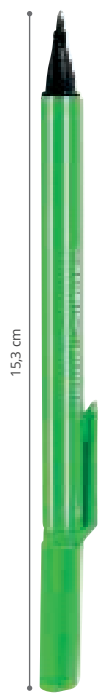

A



B



C



D

88 %
Matériaux
recyclés.



88 %
Matériaux
recyclés.



E

Résiste à l'eau et à la lumière



F

Séchage immédiat !



G



H

Fabriqué à partir de 77 % de briques de lait recyclées.



Fabriqué à partir de 77 % de briques de lait recyclées.



I

A



STABILO

FEUTRES D'ÉCRITURE PointMax

L: 15,3 cm - Ø 1,2 cm. Pointe Ø 0,8 mm.

ASSORTIMENT de 4 couleurs.

53 084 les 4

ASSORTIMENT de 15 couleurs.

53 085 les 15

B



STABILO

FEUTRES D'ÉCRITURE Point 88 Pointe fine

L: 16,64 cm - Ø 0,83 cm - Pointe Ø 0,4 mm.

ASSORTIMENT de 10 couleurs.

50 917 les 10

ASSORTIMENT de 20 couleurs.

50 918 les 20

ASSORTIMENT de 40 couleurs.

52 928 les 40

C



CARIOCA

FEUTRES POINTE FINE Doodles

L: 14,5 cm - Ø 0,8 cm - Pointe : Ø 2,2 mm. Pointe bloquée.

ASSORTIMENT de 12 couleurs.

61 185 les 12

ASSORTIMENT de 24 couleurs.

61 195 les 24

61 196 les 100

H

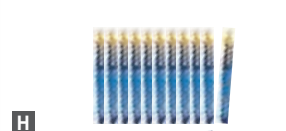

BIC

STYLOS BILLE D'APPRENTISSAGE SYSTÈME TWIST

L: 12 cm - Mine Ø 1 mm.

Pointe moyenne. Encre bleue.

54 566 les 12

D



SCHNEIDER

FEUTRE D'ÉCRITURE Topwriter 147

L: 14 cm - Ø 0,8 cm - Pointe Ø 0,6 mm. Coloris au choix ROUGE (011) - BLEU (002) - VERT (008) - NOIR (017)

36 825 l'unité

ASSORTIMENT de 4 couleurs.

38 421 les 4

FEUTRE D'ÉCRITURE UNIBALL pointe moyenne

L: 13 cm - Ø 0,7 cm - Pointe: 0,2 mm. Coloris au choix ROUGE (011) - NOIR (017)

52 927 l'unité

F



LYRA

FEUTRE D'ÉCRITURE GRADUATE Pointe fine

L: 15,5 cm - Ø 0,7 cm. Largeur de trait : 0,5 mm.

Coloris au choix ROUGE (011) - BLEU (002) - NOIR (017)

52 704 l'unité

ASSORTIMENT de 6 couleurs.

58 627 les 6

ASSORTIMENT de 12 couleurs.

58 628 les 12

G



PAPER MATE

FEUTRES D'ÉCRITURE FLAIR Pointe moyenne

L: 14 cm - Ø 1 cm. Pointe : Ø 1 mm.

Couleurs standards

ASSORTIMENT de 4 couleurs standard.

57 575 les 4

Couleurs funs

ASSORTIMENT de 4 couleurs fun.

57 576 les 4

I



CARIOCA

STYLOS BILLE Eco

L: 14,5 cm - Ø 0,8 cm - Pointe Ø 1 mm. Coloris au choix ROUGE (011) - BLEU (002) - VERT (008) - NOIR (017)

ASSORTIMENT de 4 couleurs.

60 306 les 4

61 036 les 50

Stylos bille

Plastique
100% recyclé.

Rétractable



J  **BIC**

STYLOS-BILLE Cristal Original Fine

L: 14,5 cm - Pointe : Ø 0,8 mm.

Coloris au choix BLEU (002) - NOIR (017)

54 813	l'unité	
55 071	les 10	-
54 572	les 50	-

K  **BIC**

STYLOS BILLE Cristal Original

L: 14,5 cm - Pointe : Ø 1 mm.

Coloris au choix ROUGE (011) - BLEU (002) - VERT (008) - NOIR (017)

55 073	les 10	
54 571	les 50	

L  **SCHNEIDER**

STYLO BILLE Tops 505 M

L: 14,5 cm - Pointe Ø 0,5 mm.

Coloris au choix ROUGE (011) - BLEU (002) - VERT (008) - NOIR (017)

35 015	l'unité	
35 111	les 10	-
35 014	les 50	-

M  **nouveau**

STYLO BILLE Corvina 51 Classic

L: 16,5 cm - Ø 1 cm - Pointe Ø 1 mm

Coloris au choix ROUGE (011) - BLEU (002) - VERT (008) - NOIR (017)

63 721	l'unité	
63 722	les 25	
62 659	les 50	

P  **BIC**

STYLOS BILLE 4 couleurs

L: 14,5 cm - Pointe Ø 1 mm.

N Original

54 811	l'unité	
54 573	les 12	

O 3 + 1 HB

55 072	l'unité	
54 660	les 12	

MILAN

P  **MILAN**

STYLOS BILLE RÉTRACTABLES P1 Touch

L: 14 cm - Ø 1,7 cm. Pointe : Ø 1 mm.

Couleurs classiques
ASSORTIMENT de 4 couleurs classiques : bleu, vert, rouge et noir.

57 442	les 5	
57 443	les 25	

Couleurs funs
ASSORTIMENT de 5 couleurs fun : bleu clair, lilas, orange, rose, vert clair

57 444	les 5	
--------	-------	--

GIOTTO

Q  **GIOTTO**

STYLO BILLE RÉTRACTABLE Tratto green

L: 14,5 cm - Pointe Ø 1 mm.

Largeur de trait : 0,5 mm.

25 755	l'unité	
25 761	les 50	-

Coloris au choix ROUGE (011) - BLEU (002) - NOIR (017)

25 744	les 24	
--------	--------	--

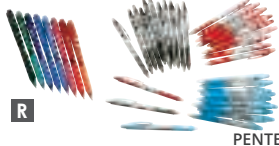
R  **PENTEL**

STYLO À BILLE RÉTRACTABLE

L: 15 cm - Pointe Ø 1 mm.

Coloris au choix ORANGE (007) - ROUGE (011) - ROSE (003) - VIOLET (034) - BLEU CLAIR (057) - BLEU (002) - VERT (008) - NOIR (017)

35 846	l'unité	
50 133	les 8	-

ASSORTIMENT de 8 couleurs.

38 349	les 36	-
--------	--------	---

ASSORTIMENT de 3 couleurs.
12 stylos bleus, 12 stylos rouges et 12 stylos noirs.

Rollers



Prix doux

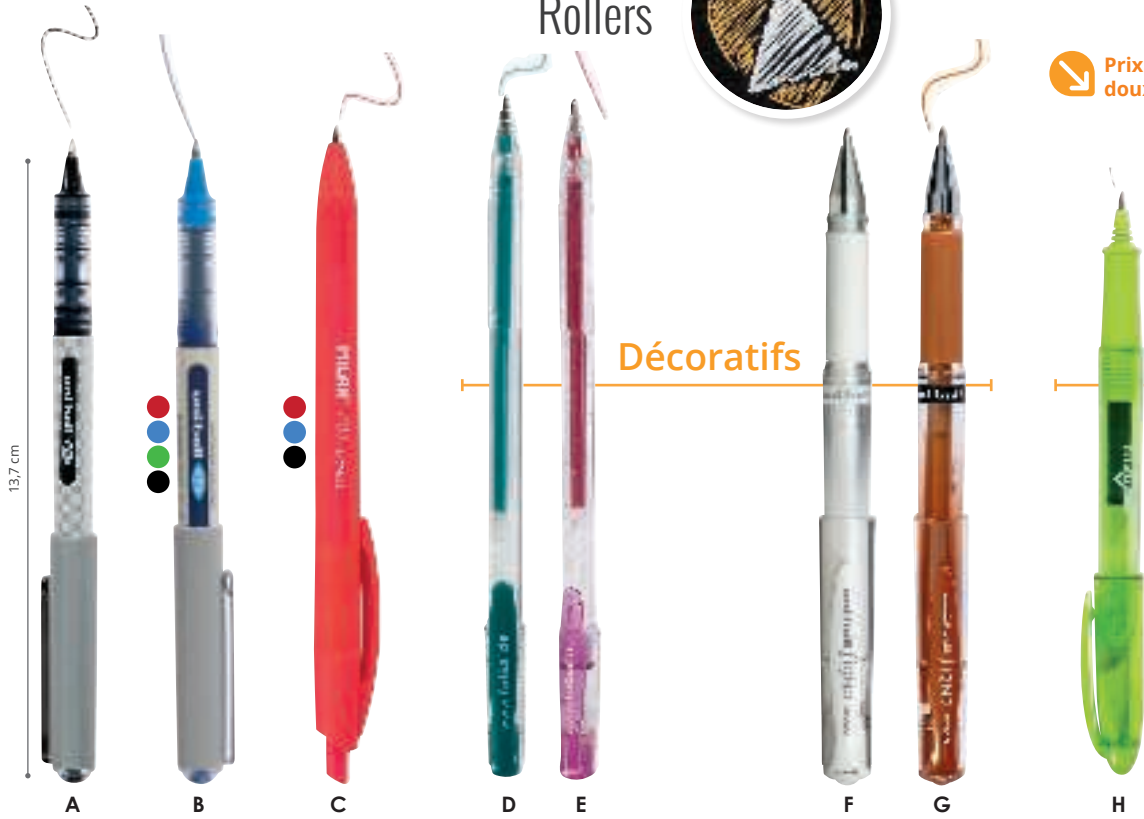

UNIBALL

Stylo roller à encre liquide, glisse sans gratter le papier. Idéal pour l'écriture ou le dessin, le stylo roller Eye glisse sans gratter le papier pour une écriture souple et fluide. Qualitatif : les pigments de l'encre liquide sont inaltérables. L: 13,7 cm - Ø 1 cm - Pointe Ø 7 mm. Muni de bouchons ventilés.

STYLOS ROLLERS Eye Fine
ASSORTIMENT de 5 couleurs.

A 52 956 les 5

nouveau

STYLO ROLLER Eye fine

B Coloris au choix ROUGE (011) - BLEU (002) - VERT (008) - NOIR (017)
62 778 l'unité



MILAN

STYLOS ROLLERS RÉTRACTABLES Dry-Gel P07 Grand confort d'écriture grâce à l'encre à base d'huile. Corps translucide de la couleur de l'encre. L: 14,1 cm - Ø 1 cm. Pointe : 0,7 mm. Muni de bouchons ventilés. Coloris au choix : ROUGE (011) - BLEU (002) - NOIR (017).

60 303 les 25



STYLOS ROLLERS FANTAISIE Idéal sur papier noir ! ASSORTIMENT de 10 couleurs. L: 14,8 cm - Ø 0,7 cm. Pointe Ø 1 mm. Muni de bouchons ventilés.

D Métallisé
57 551 les 10

E Pailleté
57 552 les 10



UNIBALL

STYLOS ROLLERS FANTAISIE Ces stylos à encre gel haute qualité conviennent parfaitement pour tous les ateliers créatifs : carte de vœux, scrapbooking, dessin... L: 14 cm - Ø 1 cm. Pointe Ø 1 mm. Muni de bouchons ventilés.

F Blanc
39 359 l'unité

G Blanc, Argent, Bronze et Or ASSORTIMENT de 4 couleurs.
57 548 les 4

H Rechargeable.
FEUTRE ROLLER EFFAÇABLE L: 13 cm - Bille Ø 0,5 mm. Réalisé en PLASTIQUE. Pointe en ACIER. Muni de bouchons ventilés. Livré avec une cartouche d'encre bleue.

52 918 l'unité



AIDE ÉCRITURE Guide doigts
L: 3,5 cm - Ø 0,5 cm.

57 582 les 5

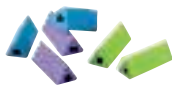

AIDE-ÉCRITURE TRIANGULAIRE
L: 4,2 cm - Ø int : 0,7 cm.

50 847 les 6



AIDE-ÉCRITURE COMPACT
L: 2 cm - Ø 0,7 cm.

32 402 les 10



PINCES D'ÉCRITURE
Ø pour le pouce : 1,5 cm.

57 577 les 6

Rollers

Stylos à plume



Forme triangulaire : position des doigts idéale !



Encre effaçable



I nouveau Rechargeable. CARIOCA
ROLLER GEL EFFAÇABLE Oops L: 15 cm - Ø 1 cm - Pointe Ø 0,7 mm. Muni de bouchons ventilés. Coloris au choix ROUGE (011) - BLEU (002) - VERT (008) - NOIR (017)

63 109 l'unité
 62 658 les 12

RECHARGES POUR ROLLER GEL EFFAÇABLE Oops
 62 657 les 3

J Rechargeable. BIC
STYLO ROLLER À ENCRE GEL EFFAÇABLE Gelocity illusion Stylo roller à encre gel thermosensible : fini les ratures ! Écriture douce, prise en main agréable grâce au grip en caoutchouc. L: 13,7 cm - Ø 1 cm - Pointe Ø 0,7 mm. Largeur de trait : 0,30 mm. Muni de bouchons ventilés. Coloris au choix : ROUGE (011) - BLEU FONCÉ (142) - VERT FONCÉ (175) - NOIR (017).

56 070 l'unité
 RECHARGES pour roller effaçable Gelocity illusion
nouveau 62 776 les 3

K Rechargeable. SCHNEIDER
FEUTRE ROLLER EFFAÇABLE Muni d'un grip caoutchouc. Pointe conique en acier renforcé. L: 15,5 cm - Pointe Ø 1 mm. Muni de bouchons ventilés. Livré avec une cartouche d'encre bleue.

54 073 l'unité

L Rechargeable. STABILO
FEUTRE ROLLER EFFAÇABLE Easyoriginal Spécialement adapté à la taille de la main de l'enfant, corps léger pour une écriture sans fatigue. Écriture nette et propre, ne coule pas. Composé de : 1 roller et 1 recharge bleue. Encre bleue effaçable avec un effaceur standard. L: 14 cm - Ø 1,8 cm - Pointe: Ø 0,5 mm. Muni d'un espace d'identification. Muni d'un grip antidérapant préformé pour guider le positionnement des doigts. Coloris DIVERS (171).

pour droitier
 50 914 l'unité

pour gaucher
 50 915 l'unité

RECHARGES ENCRE BLEUE pour Stabilo Easy original
 50 916 les 3

M MON PREMIER STYLO À PLUME L: 13,7 cm - Ø 1,2 cm. Réalisé en PLASTIQUE. Plume en ACIER. Muni de bouchons ventilés. Coloris DIVERS (171).

36 549 l'unité
 à partir de 4 l'unité

N SCHNEIDER
STYLO À PLUME Easy pen Idéal pour l'initiation au stylo plume ! Plume en acier, taille moyenne. L: 14 cm - Ø 1 cm. Muni de bouchons ventilés. Livré avec 1 cartouche d'encre. Coloris DIVERS (171).

34 771 l'unité
 à partir de 4 l'unité



EMBOUT POUR CRAYONS À MORDILLER Brique
 L: 6,5 cm - l: 1,7 cm - ép: 1,2 cm.

55 247 l'unité



EMBOUT POUR CRAYONS À MORDILLER Cylindre
 L: 7 cm - Ø 1 cm.

55 252 l'unité



EFFACEURS RÉÉCRIVEURS
 L: 16 cm - Ø 1 cm.

50 197 les 6



CARTOUCHES D'ENCRE BLEUE

50 196 les 30

Marqueurs permanents



A MARQUEUR PERMANENT CALLIGRAPHIE Feutre pour écrire, dessiner, réaliser des lettres proprement, sans bavure. Prise en main ergonomique et confortable. Encre indélébile Muni de bouchons ventilés.

Pointe extra-fine L: 13 cm - Pointe : Ø 1 mm. Coloris NOIR (017).

52 950 l'unité **nouveau**

Pointe fine L: 13 cm - Ø 0,7 cm - Pointe : Ø 2 mm.

62 628 l'unité

B MARQUEUR PERMANENT Personnalisez durablement tous vos supports grâce à ce marqueur indélébile or ou argent ! Utilisable sur différents supports : bois, verre, porcelaine, métal, plastique... Résiste même en extérieur. L: 13 cm - Ø 0,5 cm. Muni de bouchons ventilés. Coloris au choix : OR (013) - ARGENT (018).

Pointe extra-fine Pointe : Ø 0,8 mm.

52 953 l'unité **nouveau**

Pointe fine Pointe : Ø 1,2 mm.

62 627 l'unité **nouveau**

Pointe moyenne Pointe : Ø 2,3 mm.

63 119 l'unité



C MARQUEURS PERMANENTS pointe fine Trait d'écriture de 0,6 à 1,2 mm, selon la pression des mains. Encre permanente. Possibilité d'écriture sur CD, DVD, plastique, verre, métal... ASSORTIMENT de 8 couleurs. L: 13,5 cm - Pointe Ø 1 mm. Largeur de trait 0,6 à 1,2 mm. Muni de bouchons ventilés.

53 372 les 8



D STABILO MARQUEURS PERMANENTS POINTE EXTRA-FINE OhPen Pochette de 4 feutres à encre indélébile pour rétroprojection et surfaces lisses (verre, miroir, papier, plastique...). Idéal pour la décoration, customisation, scrapbooking... ASSORTIMENT de 4 couleurs. L: 14,5 cm - Ø 1 cm - Pointe : Ø 0,4 mm. Muni de bouchons ventilés.

03 055 les 4

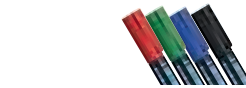

85 % Matériaux recyclés.

E SCHNEIDER MARQUEURS PERMANENTS pointe ogive S'utilisent sur la plupart des matériaux tels que le bois, le métal, le verre, le plastique et le carton. Encre indélébile, résiste à l'abrasion sur la plupart des matériaux. Séchage rapide, couleurs vives, résistance à la lumière. ASSORTIMENT de 4 couleurs. L: 14,5 cm - Ø 1,5 cm - Pointe : Ø 3 mm. Muni de bouchons ventilés.

36 817 les 4



Fabriqués à partir de 51% de matériaux recyclés (sauf encre).

F BIC MARQUEUR PERMANENT BIC Marking 2300 Ecolutions Marqueur indélébile à encre non toxique à base d'alcool. Écrit sur la plupart des surfaces. Pointe biseau. L: 13,5 cm - Ø 2 cm - Pointe Ø 4 mm. Trait : L: entre 3,7 mm et 5,5 mm. Muni de bouchons ventilés. Coloris au choix : BLEU FONCÉ (142) - NOIR (017).

56 064 l'unité



G UNIBALL MARQUEURS PERMANENTS Prockey Ces marqueurs sont inodores, ne bavent pas et l'encre résiste très bien à la lumière. Ils s'utilisent sur toutes les surfaces : papier, carton, plastique, verre, porcelaine... Idéals également pour le marquage sur CD. L: 12,5 cm - Ø 1,8 cm. Muni de bouchons ventilés.

POINTE MOYENNE conique ASSORTIMENT de 8 couleurs. Pointe : Ø 2 mm.

11 383 les 8



H UNIBALL POINTE LARGE biseautée ASSORTIMENT de 8 couleurs. Pointe : Ø 3 mm.

11 385 les 8

POINTE LARGE biseautée Coloris NOIR. Pointe : Ø 3 mm.

52 926 l'unité

Surligneurs



Le référent du marché !

prix DOUX

les 5

prix DOUX

les 5

Encre à base d'eau.

I

J

K

L

M

N

O



I SURLIGNEURS 1er PRIX ASSORTIMENT de 5 couleurs. L: 13 cm - Ø 1,3 cm - Pointe biseautée Ø 0,2 cm et Ø 0,5 cm. Muni de bouchons ventilés.

47 053 les 5



Fabriqué à partir de 73 % de briques de lait recyclées.

K CARIOCA SURLIGNEURS Eco ASSORTIMENT de 4 couleurs. L: 10 cm - Pointe : I: 5 mm. Réalisé en PLASTIQUE recyclé. Muni de bouchons ventilés.

60 305 les 4

M STABILO SURLIGNEURS Stabilo Boss Original Exposition à l'air libre sans sécher : 4H. Pointe biseautée, 2 largeurs de traits. L: 10,5 cm - Pointe : 2 à 5 mm. Longueur de surlignage : 200 mètres.



M Fluo ASSORTIMENT de 4 couleurs. 02 692 les 4



N Pastel ASSORTIMENT de 4 couleurs pastel. 53 082 les 4



ASSORTIMENT de 8 couleurs. 50 912 les 8



Jaune fluo 59 425 l'unité



J SCHNEIDER SURLIGNEURS ASSORTIMENT de 6 couleurs. L: 12 cm - I: 2,3 cm - Pointe I: 5 mm. Muni de bouchons ventilés.

36 814 les 6



L STABILO SURLIGNEURS Stabilo Boss Néon Exposition à l'air libre sans sécher : 4H. Pointe biseautée, 2 largeurs de traits. ASSORTIMENT de 4 couleurs. Pointe : 2 à 5 mm. L: 11 cm.

50 913 les 5

Fabriqué à partir de 83 % de plastique recyclé.

O STABILO SURLIGNEURS Stabilo Green Boss Exposition à l'air libre sans sécher : 4H. Pointe biseautée, 2 largeurs de traits. L: 10,5 cm - Pointe : 2 à 5 mm. Longueur de surlignage : 200 mètres.

60 313 les 4



Jaunes x10 61 026 les 10

Crayons effaçables à sec



A  **CRAYOLA**

FEUTRES EFF. AÇABLES À L'EAU
Pointe ogive et biseautée

L: 13,7 cm - Ø 1,5 cm - Pointe : Ø 1,5 mm.

ASSORTIMENT de 8 couleurs.

29 003 les 8

F  **MILAN**

FEUTRES EFFAÇABLES À SEC Fluos

L: 13,5 cm - Ø 1,7 cm.
Pointe biseautée : 2 mm et 4 mm.

Coloris au choix BLANC (001) - JAUNE (014) - ORANGE (007) - ROUGE (011) - FUCHSIA (021) - BLEU TURQUOISE (141) - VERT (008)

57 572 l'unité

 **PENTEL**

MARQUEUR MAXIFLO EFFAÇABLE À SEC

L: 13,6 cm.

Coloris au choix JAUNE (014) - ORANGE (007) - ROUGE (011) - VIOLET (034) - BLEU (002) - VERT (008) - MARRON (084) - NOIR (017)

Pointe conique moyenne
Pointe : Ø 4 mm.

K 39 384 l'unité

Pointe biseautée moyenne
Pointe : Ø 5 mm.

L 39 385 l'unité

Pointe ogive large
Pointe : Ø 6 mm.

M 44 496 l'unité

GIOTTO

FEUTRES À ENCRE EFFAÇABLES À SEC

Pointe fine
L: 15,5 cm - Pointe : Ø 2,7 mm.

B 47 424 les 4

Pointe moyenne
L: 14 cm - Pointe : Ø 4 mm.
ASSORTIMENT de 4 couleurs.

C 25 745 les 4

L: 10,3 cm - Pointe : Ø 4 mm.
ASSORTIMENT de 6 couleurs.

51 481 les 6

Pointe maxi
L: 16,5 cm - Pointe : Ø 7 mm.

D 47 425 les 4

Pointe biseautée large
L: 15 cm - Pointe : Ø 6,4 mm.

E ASSORTIMENT de 4 couleurs. Odeur neutre.

25 746 les 4

BIC

MARQUEUR EFFAÇABLE À SEC Velleda

Pointe fine
L: 14,5 cm - Ø 0,7 cm - Mine Ø 2,8 mm.

G Coloris au choix BLEU FONCÉ (142) - NOIR (017)

56 096 l'unité

Pointe fine
L: 14,5 cm - Ø 0,7 cm - Mine Ø 2,8 mm.
ASSORTIMENT de 4 couleurs.

H 54 580 les 72

Pointe moyenne
L: 13,5 cm - Ø 1 cm - Mine Ø 4,5 mm.
ASSORTIMENT de 4 couleurs.

I 54 581 les 60

Pointe large
L: 13 cm - Mine Ø 5 mm.

J Coloris au choix ROUGE (011) - BLEU FONCÉ (142) - VERT FONCÉ (175) - NOIR (017)

56 097 l'unité

STAEDTLER

MARQUEURS EFFAÇABLES À SEC RECHARGEABLES Lumocolor

L: 14 cm - Ø 1,5 cm - Pointe : Ø 2 mm.
ASSORTIMENT de 4 couleurs.

N 61 679 les 4

RECHARGE POUR MARQUEURS Lumocolor
Contenu : 30 ml.
Coloris au choix ROUGE (011) - BLEU (002) - VERT (008) - NOIR (017)

61 681 l'unité

Craies



O STABILO
CRAIONS DE COULEUR AQUARELLABLES MINE EXTRA-LARGE Woody Craions de couleur gros module multi-surfaces lisses. Sans odeur, ils écrivent sur les ardoises, les tableaux blancs et les vitres. Ne sèchent pas et s'effacent facilement avec un chiffon humide sur les surfaces lisses. Composé de : 4 crayons multi-surfaces lisse, 1 taille crayon et 1 chiffonnette. ASSORTIMENT de 4 couleurs. L: 11,5 cm - Ø 1,5 cm - Mine : Ø 10 mm. Livré avec taille-crayons.

61 179 l'ensemble

P **CRAIONS DE COULEUR EFFACABLES À SEC** Résiste au passage de la main, s'efface au chiffon sec, au chiffon humide ou d'un simple coup d'éponge. ASSORTIMENT de 4 couleurs. L: 18 cm - Ø 1,2 cm - Mine Ø 0,8 cm.

51 668 les 6

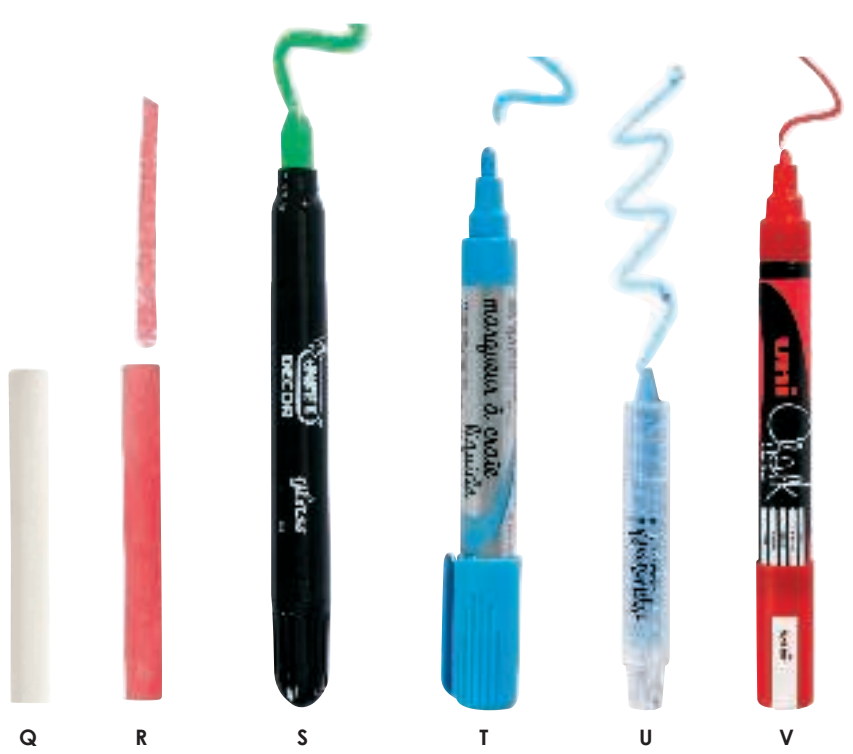

CRAIES ANTIPOUSSIERE
 Ø 1 cm - L: 8 cm.

Q Coloris BLANC (001)
 37 766 les 100

R ASSORTIMENT de 10 couleurs.
 37 768 les 100



T **MARQUEURS CRAIE LIQUIDE**
 pointe conique
 L: 14 cm - Pointe : Ø 4 mm.

Couleurs classiques
 ASSORTIMENT de 4 couleurs.
 52 916 les 4

Couleurs fun
 ASSORTIMENT de 4 couleurs.
 52 917 les 4



S **MARQUEURS CRAIE CIRE** JOVI
 L: 15 cm - Pointe : Ø 8 mm.
 Système twist.

ASSORTIMENT de 6 couleurs.
 52 096 les 6



U **CRAIONS CRAIES**
 L: 8,3 cm - Ø 1,4 cm.
 Mine : L: 6,5 cm - Pointe : Ø 8 mm.

ASSORTIMENT de 6 couleurs.
 57 611 les 6

ASSORTIMENT de 12 couleurs.
 57 612 les 12



V **MARQUEURS CRAIE** UNIBALL
 pointe conique
 L: 14 cm - Ø 1,5 cm -
 Pointe : Ø 1,8 à 2,5 mm.

Couleurs classiques
 ASSORTIMENT de 4 couleurs.
 52 925 les 4

Couleurs fun
 ASSORTIMENT de 4 couleurs.
 52 924 les 4

Blanc
 Coloris BLANC (001)
 57 453 les 4

Gommes



57441
TAILLE-
CRAYON-GOMME
Simple usage

57553
GOMMES DE RECHANGE
Pour taille-crayon-gomme
1 trou

57559
GOMME MIE DE PAIN
CARRÉES 1er prix



les 3



les 4

prix TTC
unitaire

1	GOMME Technic 600		52 977	l'unité
2	GOMME Technic 600 Green	nouveau	62 767	l'unité
3	GOMMES Double usage		60 547	les 20
4	PETITES GOMMES Softy		34 783	les 6
5	GOMMES GALET		03 177	les 6
6	GOMME BLANCHE Mars plastic		53 397	l'unité
7	PORTE-GOMME + 3 RECHARGES		58 245	l'ensemble

Taille-crayons



8

9 4 usages !

10

11

12 les 20

13 les 4

14

15

prix TTC
unitaire

8	TAILLE-CRAYON Bulbo	nouveau	1 trou.	62 758	l'unité
9	TAILLE-CRAYON Croc-Croc universel	nouveau	4 trous.	62 762	l'unité
10	TAILLE-CRAYON Color'Peps Spécial crayons de couleur	nouveau	1 trou.	62 763	l'unité
11	TAILLE-CRAYON Croc Croc		1 trou.	57 598	l'unité
12	TAILLE-CRAYONS EN MÉTAL		1 trou.	57 558	les 20
13	TAILLE-CRAYONS EN MÉTAL		2 trous.	03 179	les 4
14	TAILLE CRAYON pour gaucher		2 trous.	50 863	l'unité
15	TAILLE CRAYON ERGONOMIQUE		1 trou.	50 853	l'unité
16	TAILLE CRAYON ERGONOMIQUE avec réserve		1 trou.	54 859	l'unité
17	TAILLE-CRAYON avec réserve		3 trous.	11 833	l'unité
18	TAILLE-CRAYON grande réserve		2 trous.	52 935	l'unité
19	MACHINE À TAILLER MANUELLE		1 trou.	21 488	l'unité



16

17

18

19

Correcteurs



Rechargeable.
Plastique 100% recyclé.

Plastique recyclable et 100%
plastique recyclé (boîtier).

Rétractable !



prix TTC
unitaire

20	RUBAN CORRECTEUR RÉTRACTABLE ET RECHARGEABLE	nouveau	63 822	l'unité
	RECHARGES POUR RUBAN CORRECTEUR RÉTRACTABLE		62 756	les 2
21	CORRECTEUR ERGONOMIQUE RECHARGEABLE Effac'encres 360°	nouveau	63 608	l'unité
	LOT DE 2 RECHARGES POUR Effac'encres 360°		63 606	l'ensemble
22	RUBAN CORRECTEUR RECHARGEABLE		28 465	l'unité
	Recharge pour ruban correcteur rechargeable		28 466	l'unité
23	RUBAN CORRECTEUR LATÉRAL ECOFLEX ROLLER		48 183	l'unité
24	MINI RUBAN CORRECTEUR		54 812	l'unité
	MINI RUBAN CORRECTEUR		54 582	les 10
25	STYLO CORRECTEUR RÉTRACTABLE		28 428	l'unité
26	RUBAN CORRECTEUR LATÉRAL EasyCorrect		58 758	l'unité
27	RUBAN CORRECTEUR Ambidextre		57 451	l'unité
	POT DE RUBANS CORRECTEURS Ambidextres		57 452	les 40



27

Tête pivotante pour une utilisation latérale, horizontale pour les droitiers et gauchers !

➔ Retrouvez nos ciseaux pour adulte page 806



Prix DOUX

Ciseaux pour enfants

+ 3 ans

Sous la surveillance d'un adulte
Attention ! Interdit aux moins de 36 mois,
petites pièces, risque d'étouffement.

Sans danger : bouts arrondis !

Matériaux recyclés.

Pour droitiers et gauchers.

70 % de matières recyclés.

Muni de graduations



KIT DE CISEAUX ERGONOMIQUES

60 234 les 6

CISEAUX CRANTEURS pour enfants

L: 13,5 cm.

03 187 les 6

prix TTC unitaire

A	Asymétriques	Ne coupent pas les cheveux, ni les textiles ni la peau. Anneaux en plastique soft pour plus de confort.	L: 12,2 cm.	57 573	l'unité
B	CISEAUX D'INITIATION	Ouverture automatique	nouveau	64 277	l'unité
C		KidiCut		03 193	les 5
D	CISEAUX D'APPRENTISSAGE	Évolutifs sans effort	Ressort facilitant l'ouverture.	L: 12 cm.	03 128 les 3
E	CISEAUX SYMÉTRIQUES ERGONOMIQUES	pour droitier	Anneaux souples grand confort.	L: 13 cm.	56 068 l'unité
F		pour gaucher	Anneaux souples grand confort.	L: 13 cm.	56 069 l'unité
G	CISEAUX SCOLAIRES ASYMÉTRIQUES 14 cm		Anneaux avec grip confort ergonomique.	L: 14 cm.	59 309 les 3
H	CISEAUX ASYMÉTRIQUES ÉCO	Ambidextres	Pour droitiers et gauchers. Haute qualité.	L: 13 cm.	36 454 l'unité
I		Pour droitier	Anneaux en plastique soft	L: 13 cm.	53 044 l'unité
J	CISEAUX D'APPRENTISSAGE	À double prise	Facilite le guidage à 4 mains.	L: 16 cm.	01 412 l'unité
K	CISEAUX À RESSORT	pour droitier	Légers, ils facilitent le geste grâce au mouvement complet de la main.	L: 18 cm. Lame L: 4,5 cm.	01 339 l'unité
L	CISEAUX SYMÉTRIQUES	Grip confort	Anneaux avec grip confort ergonomique.	L: 13,5 cm.	52 936 l'unité
M	CISEAUX ERGONOMIQUES	pour gaucher	Anneaux ergonomiques.	L: 13 cm.	03 186 les 3
N		pour droitier	Anneaux ergonomiques.	L: 13 cm.	23 729 les 3
O	CISEAUX 1er prix MAXI LOT DE CISEAUX 1er PRIX		Standards, taille enfant.	L: 11 cm.	03 173 les 12
				24 336	les 36
P	CISEAUX Comfort		Anneaux souples pour un grand confort d'utilisation. Pour les enfants maîtrisant le découpage.	L: 16 cm.	56 063 l'unité



Cutters

+ 8 ans
Sous la surveillance d'un adulte

+ Ergonomique
Grande maniabilité
Sans danger

Sélection INCLUSION
Il n'est pas nécessaire de tourner le poignet pour suivre les courbes

A Permet de réaliser des découpes comme si l'on dessinait

▶ Retrouvez la démo Biki sur notre site !

A OUTIL DE DÉCOUPE BIKI L: 7 cm - l: 7 cm - H: 6 cm. Réalisé en PLASTIQUE.

43 051 l'unité

LAMES POUR BIKI L: 3,5cm - Ø: 1,3 cm. Réalisé en PLASTIQUE.

43 052 les 3

OUTIL DE DÉCOUPE Biki + LAMES Composé de : 1 BIKI et 3 lames de rechange.

43 128 l'ensemble -

↘ Prix DOUX

Corps en acier
mat haute
résistance

➔ Massicots et cisailles page 804

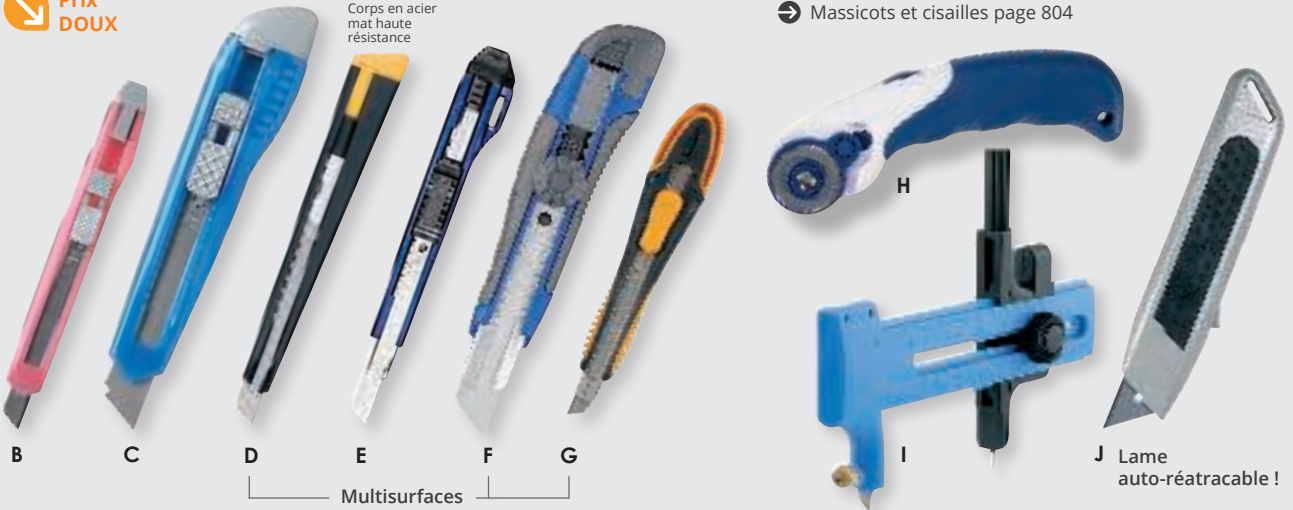

B CUTTER 1ER PRIX L: 12,5 cm. Réalisé en PLASTIQUE.

03 174 l'unité
LAMES pour petit cutter
03 133 les 10

C GRAND CUTER 1ER PRIX L: 16 cm. Réalisé en PLASTIQUE.

03 175 l'unité
LAMES pour grand cutter
03 134 les 10

D CUTTER MÉTALLIQUE MULTISURFACES L: 14 cm. Muni d'un système de blocage de lame.
25 738 l'unité

CUTTERS MULTISURFACES Réalisé en PLASTIQUE. Muni d'un système de blocage de lame. Livré avec 3 lames de rechange.

E Petit L: 14 cm.
03 123 les 2

F Grand L: 16 cm.
03 124 l'unité

LAMES pour cutter multisurfaces Livré dans une boîte de rangement.
25 739 les 10

G CUTTER MULTISURFACES Pour gaucher Blocage automatique de la lame. Confort double soft : index + paume. L: 15 cm. Réalisé en PLASTIQUE.

58 925 l'unité

H **nouveau**
CUTTER ROTATIF Cutter rotatif bi-matière avec prise en main ergonomique et système de protection sur la lame. Cutter : L: 16 cm - l: 4 cm. Lame : Ø 28 mm. Réalisé en PLASTIQUE.

62 772 l'unité

LAMES DE RECHANGE POUR CUTTER ROTATIF Ø 2.8 mm.
62 771 les 3

I **COMPAS CUTTER** Conçu pour réaliser des coupes circulaires de papier. En déplaçant la lame sur son axe transversal, vous obtiendrez différents diamètres de coupe. Ø de découpe maxi 15 cm - mini 1 cm.

03 131 l'unité
LAMES pour compas cutter
03 132 les 12

MAXI LOT Compas cutter et lames Composé de : 3 compas cutters et 12 lames pour compas cutter.
19 772 l'ensemble -

J **CUTTER SÉCURITÉ MÉTAL** Cutter métal à lame auto-rétractable pour une plus grande sécurité lorsqu'il est inutilisé. L: 15 cm - 3 cm. Lame : L: 60 mm. Réalisé en MÉTAL et CAOUTCHOUC.

60 280 l'unité

LAMES DE RECHANGE pour cutter sécurité métal L: 60 mm. Livré dans un étui protecteur.
60 281 les 10

@

RÈGLE DE DÉCOUPE GRADUÉE
L: 40 cm.
03 120 l'unité

PLAQUE DE COUPE Coloris GRIS (006).
22x30 cm L: 30 cm - l: 22 cm - ép: 2 mm. Réalisé en PLASTIQUE.
61 113 l'unité
45x30 cm L: 45 cm - l: 30 cm - ép: 2 mm.
61 112 l'unité

Compas

+ 6 ans
Sous la surveillance d'un adulte

Prix DOUX

MINES DE RECHANGE pour compas
L: 1,7 cm - Ø 0,2 cm. Livré dans 2 étuis avec un taille-mine.
25 795 les 12

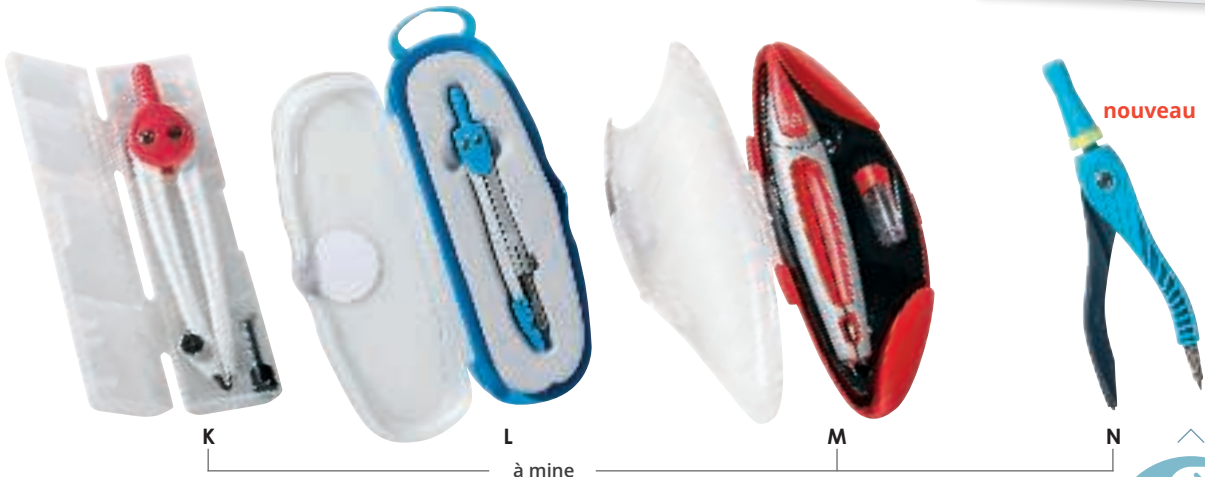

nouveau

INTERCHANGEABLE 2 EN 1

COMPAS INTERCHANGEABLE 2 en 1 STOP System Ce compas technique interchangeable est doté d'un système de blocage des branches très facile à utiliser. Pour fixer l'écartement des branches, il suffit de baisser le levier, choisir l'écartement souhaité, puis de relever le levier. C'est prêt ! Composé de : 1 compas à mine, 1 mine de rechange et 1 bague. L: 14,5 cm - Tracé max : Ø 15 cm. Réalisé en MÉTAL et PLASTIQUE. Livré dans une boîte de rangement.

60 314 l'ensemble

O **COMPAS À MINES** Composé de : 1 compas et un étui de mines de rechange. Tracé max: 13 cm. Réalisé en MÉTAL. Livré dans une boîte de rangement. 54 515 l'unité

P **COMPAS À BAGUE Sécurité** Composé de : 1 compas et 1 crayon papier. Molette de serrage des branches et de blocage des branches pour un tracé précis. L: 12,2 cm - l: 2,5 cm - H: 1,3 cm. Réalisé en PLASTIQUE. Livré dans une boîte de rangement. 52 976 l'unité

Q **COMPAS À BAGUE ERGONOMIQUE Twist'n safe** Composé de : 1 compas, 1 étui souple, 1 crayon. L: 12 cm - l: 2 cm - Ø max du traçage 17 cm. Réalisé en PLASTIQUE. 50 855 l'unité

Ambidextre

Sélection INCLUSION
Adapté aux dyspraxiques.

Plus de détails en vidéo sur notre site web

PAPETERIE

Outils de traçage

prix DOUX

La gamme ultrarésistante !

En plastique résistant

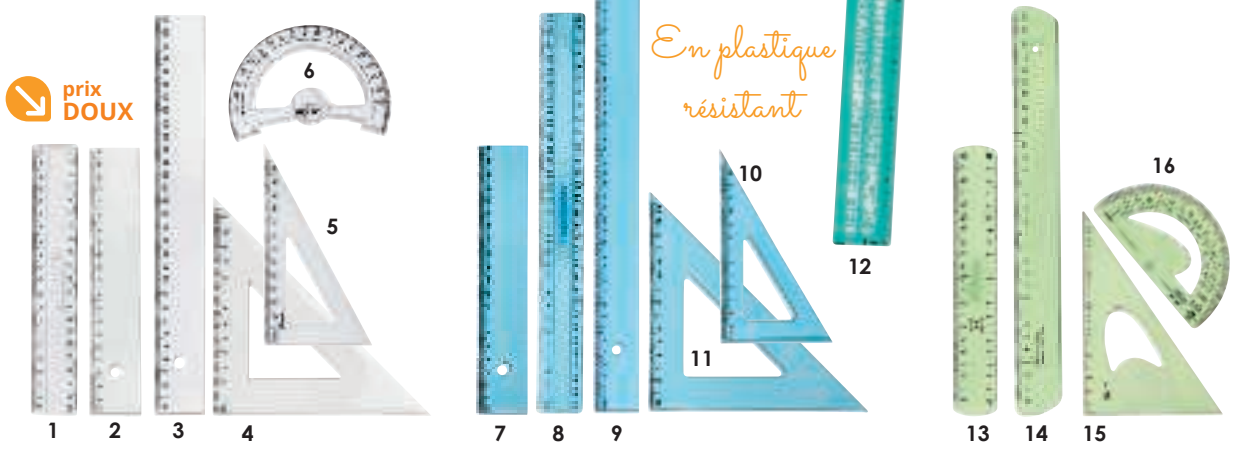

OUTIL DE TRAÇAGE ÉCONOMIQUE Réalisé en PLASTIQUE. à partir de 10

1 DOUBLE DÉCIMÈTRE AVEC POIGNÉE	L: 20 cm - l: 3,6 cm.	PLASTIQUE.	25 785	l'unité
2 RÈGLE PLATE 20 cm	L: 20 cm - l: 4 cm.	PLASTIQUE.	25 786	l'unité
3 RÈGLE PLATE 30 cm	L: 30 cm - l: 4 cm.	PLASTIQUE.	25 787	l'unité
4 ÉQUERRE 45°	Côté : 15 cm.	PLASTIQUE.	25 788	l'unité
5 ÉQUERRE 60° nouveau	L: 15 cm - l: 9 cm.	PLASTIQUE.	62 769	l'unité
6 RAPPORTEUR 180°	L: 12 cm - l: 8 cm.	PLASTIQUE.	32 388	l'unité

OUTIL DE TRAÇAGE ULTRARÉSISTANT Réalisé en PLASTIQUE. à partir de 5

7 RÈGLE PLATE 20 cm	L: 20 cm - l: 4 cm.	PLASTIQUE.	46 417	l'unité
8 TRIPLE DÉCIMÈTRE AVEC POIGNÉE	L: 30 cm - l: 3,6 cm.	PLASTIQUE.	46 418	l'unité
9 RÈGLE PLATE 50 cm	L: 50 cm - l: 4 cm.	PLASTIQUE.	46 363	l'unité
10 ÉQUERRE 60°	L: 13 cm - l: 8,5 cm.	PLASTIQUE.	46 419	l'unité
11 ÉQUERRE 45°	L: 24 cm - l: 17 cm.	PLASTIQUE.	46 416	l'unité
12 TRACE-LETTRES 30 cm	L: 30 cm - l: 8 cm.	PLASTIQUE.	36 702	l'unité

nouveau
OUTIL DE TRAÇAGE INDESTRUCTIBLE Réalisé en PLASTIQUE. à partir de 5

13 DOUBLE DÉCIMÈTRE	L: 20 cm - l: 3,5 cm.	PLASTIQUE.	62 751	l'unité
14 RÈGLE PLATE 30 cm	L: 30 cm - l: 3,7 cm.	PLASTIQUE.	62 752	l'unité
15 ÉQUERRE 60°	L. graduée : 29,5 cm - l: 18 cm.	PLASTIQUE.	62 753	l'unité
16 RAPPORTEUR 180°	L: 12 cm - l: 6,5 cm.	PLASTIQUE.	62 754	l'unité

Sélection INCLUSION

2 en 1 :
à la fois équerre et règle !

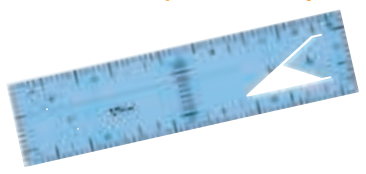

nouveau
RÈGLE ÉQUERRE 2 en 1 Pour construire facilement des droites parallèles, des médiatrices et des angles de 45°, 60° et 90° ainsi que des figures à symétrie axiale ou centrale. Format mini ultrasouple, pratique et simple à manipuler. L: 20 cm - l: 5 cm. Réalisé en PLASTIQUE.
62 768 l'unité

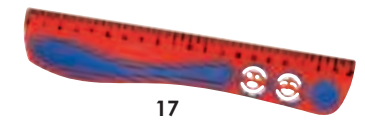

17

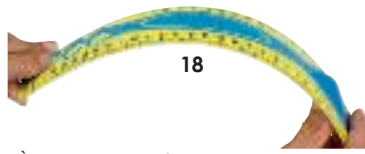

18

RÈGLE FLEXIBLE Kidy'grip Mesure facilitée grâce aux graduations ultra lisibles et à sa matière antidérapante. l: 4 cm. Réalisé en PLASTIQUE SOUPLE. Muni d'une poignée de préhension sur un côté et des surfaces antiglissées à picots pour faciliter sa prise en main.
17 20 cm 55 822 l'unité
18 30 cm 55 823 l'unité



Pratique 4 en 1

Plus de détails en vidéo sur notre site web



LE THAMOGRAPHE Tout-en-un de mesure et de traçage géométrique : remplace le compas (mais SANS aucune pointe !), la règle graduée, l'équerre et le rapporteur. La règle centrale permet des tracés en un temps record. Se range dans la trousse et pèse 16 grammes. Cercles de 10 à 110 mm de rayon, mm par mm. L: 18,5 cm - l: 13,5 cm - ép: 0,4 cm. Réalisé en PLASTIQUE.
46 238 l'unité



Ultra flexible :
se tord à l'infini

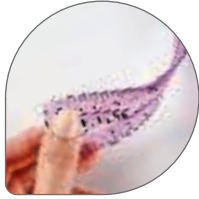

En matériau souple,
incassable et ludique :
se tord à l'infini.

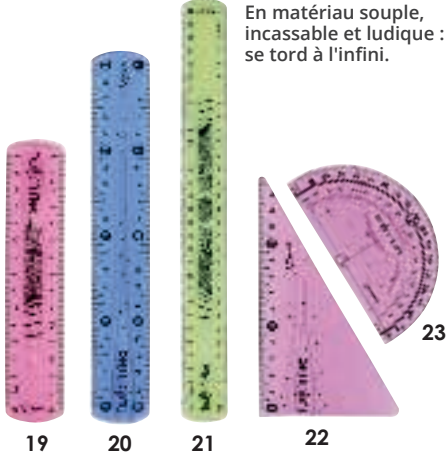

2 appuis : meilleur
maintien de la règle
sur le support.
rebord anti-tâche

En métal :
résistant

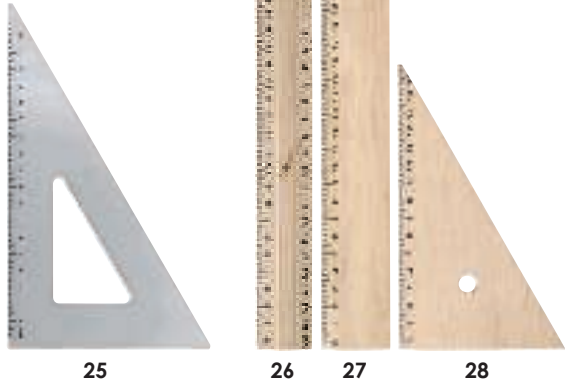

@

+ 6 ans
SET DE SPIROGRAPHIE
Support : L: 18,5 cm - l: 6 cm. Roues
crantées : Ø 2 cm, 3 et 3,5 cm.
61 156 l'ensemble

🌿 Bois issu
de forêts écogérées.

OUTIL DE TRAÇAGE Twist'n'Flex Réalisé en PLASTIQUE SOUPLE. Coloris DIVERS (171).

19 RÈGLE 15 cm	L: 16,8 cm - l: 3,6 cm.	57 599	l'unité	à partir de 5
20 RÈGLE 20 cm	L: 20 cm - l: 3,6 cm.	28 705	l'unité	
21 RÈGLE 30 cm	L: 30 cm - l: 3,9 cm.	58 985	l'unité	
22 ÉQUERRE 60°	L. graduée : 13 cm - l: 8,5 cm.	28 703	l'unité	
23 RAPPORTEUR 180°	L: 10 cm - l: 8,5 cm - l: 5,6 cm.	28 704	l'unité	

OUTIL DE TRAÇAGE EN ALUMINIUM Réalisé en ALUMINIUM anodisé.

24 RÈGLE PLATE 50 cm	L: 50 cm - l: 4 cm - ép: 0,6 cm.	25 775	l'unité	à partir de 5
25 ÉQUERRE 60°	L. graduée 18 cm - l: 12,2 cm.	25 778	l'unité	

OUTIL DE TRAÇAGE EN BOIS Réalisé en BOIS.

26 Double décimètre	L: 20 cm - l: 3,4 cm.	52 911	l'unité	à partir de 5
27 Règle plate 30 cm	L: 30 cm - l: 4 cm.	52 945	l'unité	
28 Équerre 60°	L: 16 cm - l: 9,5 cm.	52 946	l'unité	

pour gaucher

Le sens de graduations
est inversé.



↙ Solution
ÉCONOMIQUE



SET DE TRAÇAGE pour gaucher Composé de : 1 règle 30 cm, 1 équerre 45°/21cm et 1 rapporteur 180°/12 cm. Réalisé en PLASTIQUE rigide.

52 975 l'ensemble

SET DE TRACAGE FLEXIBLE Set de traçage flexible pour plus de résistance, de couleur vive pour une bonne lisibilité. Composé de : 1 règle plate 30 cm, 1 équerre 90°/60°/30°, 1 équerre 90°/45°/45° et 1 rapporteur 180°. Réalisé en PLASTIQUE souple. Coloris BLEU (002).

57 449 l'ensemble

Colles blanches

Sous la surveillance d'un adulte
Ne tache pas les vêtements

Spécial maternelles !

Idéal pour les travaux scolaires.

Pour coller le papier, le carton, le papier crépon...



Jusqu'à 12 litres de colle !

A + 3 ans

COLLE GEL Texture gel facile à étaler par les plus jeunes. Évite de couler lors d'un collage à la verticale. Sèche lent pour repositionner l'objet à coller. Mouille peu le papier : peut être utilisé sur un papier 90 g. Parfaitement transparente après séchage

1 Litre

58 759 l'unité

Coffret scolaire Composé de : 2 flacons 1L, 12 pots 50 ml et 20 pinceaux.

53 072 l'ensemble

B + 3 ans

COLLE TRANSPARENTE Colle forte multi-matériaux : papier, carton, bois léger, mousse... Lavable à l'eau, même une fois sèche. Sèche lent pour permettre aux enfants de repositionner et de bien appliquer le produit à coller.

1 Litre 58 760

5 Litres 58 761

l'ensemble

5 Litres + 30 flacons vides 58 762

C + 3 ans

COLLE BLANCHE VINYLIQUE 1 L Sèche lent pour permettre aux enfants de bien positionner le document à coller. Transparente après séchage. Pour papier, carton et bois léger.

04 214 l'unité

D + 3 ans

COLLE D'AMIDON DE MAÏS À DILUER Elle est absolument sûre et non toxique en cas d'ingestion, ne tache pas, ne se gâche pas et n'adhère pas aux doigts. Très économique : 1 paquet de 500 g se dissout dans 12 litres d'eau. Pour papier, carton fin. Collage définitif : séchage lent. Contenu 700 g.

03 110 l'unité

+ 3 ans

COLLE DE BRICOLAGE ENFANT Vinyl Too

E 55 g 63 607 l'unité **nouveau**

F 500 g 51 987 l'unité

➔ Coffrets scolaires multi-matériaux page 793

G + 3 ans

COLLE MULTI-USAGES 50 g Flacon de colle liquide transparente multi-usages. Colle rapidement et fortement le papier, le carton, le tissu, le liège, le bois, le cuir... Utilisation facile et pratique, s'adapte à tous les besoins grâce à son double embout. Lavable à 20°.

48 186 l'unité

H + 3 ans

COLLE DOUBLE EMBOUT 42 ml Idéal pour le papier et le carton. Collage définitif, précis et rapide. Colle universelle transparente lavable à l'eau après séchage. Double pointe avec d'un côté un distributeur de précision (1mm) et de l'autre une brosse caoutchouc distributrice (10mm). L: 12,5 cm - Ø 2,5 cm.

56 043 l'unité

Retrouvez les informations liées aux allergènes sur notre site

Colles colorées

Sous la surveillance d'un adulte
Ne tache pas les vêtements

Colle colorée permettant de voir la surface encollée.
 Elle devient transparente au séchage. Colle le papier et le carton fin.



Spécial tout-petits !

Colle végétale à base d'eau.



À base d'amidon. À base d'eau. Biodégradable.



I + 12 mois
COLLE BLEUE Colle bleutée pour voir les surfaces encollées. Séchage lent pour permettre aux enfants de bien positionner le document à coller. Pour papier et carton. Ne colle pas les doigts. l'unité

1 L	20 901
5 L	53 066
5 LITRES + 30 FLACONS VIDES	52 859

J + 3 ans
COLLE BLEUE SCOLAIRE Bib Colle bleue transparente après séchage, spécialement conçue pour un usage scolaire. Colle le papier et le carton fin. La couleur bleue aide les enfants à visualiser les zones encollées. Facilement lavable à l'eau sur les mains, les surfaces, et la plupart des tissus. l'unité

1 L	63 657
5 L	63 701

K + 2 ans **nouveau**
COLLE VEGETALE VERTE Be-bè 1 L Spécialement formulée pour les tout-petits, cette colle végétale colle parfaitement le papier et le carton fin. Sa couleur verte aide l'enfant à visualiser la zone encollée et devient transparente une fois sèche. Elle se lave facilement à l'eau sur les mains, les surfaces et la plupart des tissus. Contenu 1 L. 63 658 l'unité

L + 9 ans
COLLE FORTE BLEUE Océane Colle forte en gel. Séchage rapide. Lorsque la couleur bleue apparait, la quantité de colle nécessaire est dépassée. l'unité

80 g	51 359
2 kg	51 357

M + 6 ans
COLLE NATURELLE Biogum Séchage rapide. Texture épaisse et crémeuse. Elle devient liquide au contact de l'eau, facilitant ainsi le nettoyage. Pour papier, carton. Collage définitif : séchage rapide. l'unité

25 ml	32 622
60 ml	25 854
570 ml	36 733

N + 3 ans
COLLE BLEUE Roll'n glue 30 ml Flacon rechargeable de colle transparente, inodore et lavable, à rouleau applicateur en caoutchouc. Grande facilité d'utilisation, très propre à l'usage, collage très facile, dépôt régulier, repositionnable pendant 5 minutes, pas de fuite si le flacon se renverse. Pour papier et carton. Séchage rapide. 32 342 l'unité

à partir de 4 l'unité

MAXI LOT COLLE BLEUE Roll'n glue Pour papier et carton. Séchage rapide. 34 697 les 30 -

COLLE BLEUE Roll'n glue Recharge Pour papier et carton. Séchage rapide. Contenance 300 ml. 32 341 l'unité

Retrouvez les informations liées aux allergènes sur notre site

À base d'amidon de pomme de terre.



+ 3 ans
P'TIT POT DE COLLE

61 741 l'unité
à partir de 5 l'unité

Colles bâtons

+ 3 ans
Sous la surveillance d'un adulte

Pratiques, faciles à manipuler par les plus petits

Idéal pour le papier et le carton. Collage définitif, précis et rapide.

Sans solvant.



A **Prix DOUX**
à partir de



C Formule composée à 98 % d'ingrédients d'origine naturelle (y compris l'eau). Tube 100 % recyclable, composé à 58 % de matières premières d'origine végétale.



E À base d'eau.



F Tube fabriqué à partir de matériaux 100% recyclés.



B



D Colorée lors de l'application, elle devient transparente au séchage.



G



H Le premier stick de colle transparente !



I Innovation : colle invisible, forte et rapide en format stick !

A BÂTON DE COLLE 1er prix Alix nouveau	l'unité	à partir de 10
8 g	63 611	
21 g	63 612	
36 g	63 610	

	l'unité	à partir de 10
B BÂTON DE COLLE UHU	8,2 g 20 667	
	21 g 20 668	
	40 g 25 556	
C BÂTON DE COLLE UHU RENATURE	8,2 g 54 074	
	21 g 47 366	
	40 g 54 075	
D BÂTON DE COLLE UHU MAGIC BLUE	8,2 g 25 555	

MAXI LOT BÂTONS DE COLLE UHU 8,2 g	58 437 les 24	
	-	
MAXI LOT BÂTONS DE COLLE UHU 8,2 g	58 438 les 48	
	-	

	l'unité	à partir de 10
E BÂTON DE COLLE Cléostick	8 g 03 402	
	21 g 03 401	
	36 g 04 277	
F BÂTON DE COLLE BIC ECOLutions	8 g 56 065	
	21 g 56 066	
	nouveau 36 g 63 971	
G BÂTON DE COLLE MULTI USAGES Cléotoo	36 g. 58 244	

H BÂTON DE COLLE Marine		nouveau
15 g	63 613 l'unité	63 619 les 6

I BÂTON DE COLLE TRANSPARENTE Adhésive stick		nouveau
8 g	63 620 l'unité	63 615 les 12
21 g	63 621 l'unité	63 609 les 6

71 % de plastique recyclé.



+ 3 ans
COLLE RUBAN ÉCO 25 m
Ruban L: 25 m - l: 0,9 cm.

39 407 l'unité

Utilisation de plastique 100 % recyclable.



+ 3 ans
TAMPON DE COLLE
L: 10 cm - l: 4,5 cm.

52 949 l'unité



+ 3 ans
COLLE RUBAN 12 mètres
Ruban : L: 12 m - l: 8,4 mm.

58 631 l'unité
57 574 les 12

Retrouvez les informations liées aux allergènes sur notre site

Colles de bricolage

Sous la surveillance d'un adulte

Colle forte, multi-matériaux

COFFRET SCOLAIRE



Formule composée à 70% de matières naturelles. Flacon 100% recyclable, composé de 88% de matières premières d'origine végétale.

COFFRET SCOLAIRE



À base d'eau.

+ 3 ans

COLLE UNIVERSELLE Twist and glue Renature Colle liquide dans un flacon souple avec tête pivotante 3 positions pour coller précisément des points, des lignes et des surfaces. Convient parfaitement pour le bricolage de petites et moyennes surfaces, à l'école, au bureau ou à la maison. Séchage rapide.

J 35 ml

20 671 l'unité

K 810 ml

20 672 l'unité

L **COFFRET SCOLAIRE** Composé de : 12 flacons applicateurs 35 ml (vides), 1 flacon applicateur de colle avec solvant 35 ml, 1 recharge de colle sans solvant 500 ml et 1 bac de rangement.

20 670 l'ensemble

M + 3 ans

COLLE BLANCHE VINYLIQUE FORTE Flacon 1L Colle vinylique blanche, translucide après séchage, spécialement conçue pour un usage scolaire. Colle papier, bristol, papier crépon, bois... Prise rapide. Bouchon applicateur pour un débit régulier et des collages propres et précis. Facilement lavable à l'eau sur les mains, les surfaces et la plupart des tissus.

53 021 l'unité

+ 6 ans

COLLE FORTE L'adhésive Colle gel transparente. Pour carton, feutrine, tissu, cellophane, marbre, liège. Collage définitif : séchage rapide.

N 80 g Pinceau incorporé avec entonnoir pour éviter de renverser la colle et avoir la quantité nécessaire de colle sur le pinceau.

44 593 l'unité

O 1 L

32 620 l'unité

P **COFFRET SCOLAIRE** Composé de : 16 flacons remplis de 80 ml et d'un flacon de 500 ml avec pompe intégrée. Livré dans une caisse de rangement avec poignées de transport.

25 856 l'ensemble

Q + 6 ans

COLLE VINYLIQUE École'too Adaptée aux enfants dès 6 ans, cette colle extra-forte multi-matériaux permet des assemblages originaux tels que le plastique, le verre, le métal... La tenue est immédiate même à la verticale et la prise est définitive en 24 heures. Son embout biberon facilite le débit de colle et son capuchon empêche la colle de sécher.

60 g. 57 596 l'unité

570 g. 57 597 l'unité

Retrouvez les informations liées aux allergènes sur notre site



+ d'infos sur notre site



PINCEAUX COURTS Spécial colle
Ø 1 cm - L: 11 cm.

60 620 les 10

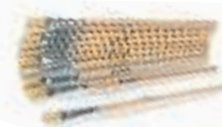

PINCEAUX À COLLE
L: 16,5 cm.

51 672 les 10



PINCEAUX SPÉCIFIQUES POUR COLLE
L: 12 cm.

44 594 les 10



PETITES SPATULES
L: 11,5 cm - l: 1,5 cm.

04 270 les 12



FLACONS PINCEAUX
H: 8,5 cm - Ø 4,5 cm.

56 045 les 15



POMPE 20 ML

54 126 l'unité



FLACONS APPLICATEURS DE COLLE

54 775 les 5

Colles de bricolage

+ 6 ans
Sous la surveillance d'un adulte



Multimatériaux

l'unité

A	UHU COLLE TOUT SUPER	Pour matériaux souples, rigides, poreux et non poreux : porcelaine, céramique, la plupart des plastiques, métal, bois, verre, cuir, caoutchouc, polystyrène expansé, papier, carton, etc.	Contenu 7 g.	20 669
B	COLLE MULTIMATÉRIAUX FLEXTUBE	Pour papier, carton tissu, bois, matières plastiques (ABS, PVC souple et rigide, Plexiglas, polystyrène, Resopal), métal, verre, porcelaine, céramique, cuir, caoutchouc, feutre, liège. Ne convient pas à Styrofoam, Polyéthylène (PE) et Polypropylène (PP).	Contenu 18 g.	25 552
C	COLLE CRÉATIV'MOUSSE À DÉCOUPER & MATÉRIAUX SOUPLES	Pour mousse à découper, mousse synthétique, cuir, caoutchouc, carton et tout autres matériaux souples.	Contenu 33 ml.	47 051
D	COLLE SILICONE	Pour les collages de mosaïque, le verre, le métal et la pierre, mais également sur les surfaces peintes ou vernies.	Contenu 85 g.	34 495
E	COLLE DE BRICOLAGE EXTRA FORTE	Pour supports poreux et papier épais, carton, bois, faïence, porcelaine, mousse, polystyrène.	Contenu 1 L.	32 618
F	COLLE PERMANENTE EN AÉROSOL	Pour papier, carton, polystyrène, photos...	Contenu 250 ml.	32 619
G	COLLE 3 EN 1 EN SPRAY	Pour papier, carton, feuilles métalliques, cuir, feutrine, mousses, la plupart des plastiques, textiles, polystyrène expansé... entre eux et sur d'autres surfaces (bois, céramique, verre...). Permanent, ajustable et repositionnable.	Contenu 200 ml.	54 076

Colles spécifiques

l'unité

H	COLLE UNIVERSELLE EN TUBE	Pour le papier, carton, Bristol...	Contenu 30 ml.	03 215
I	COLLE UHU CRÉATIV' CARTONNAGES ET PAPIERS CRÉATIFS	Pour tout type de papier (à dessin, photo, crépon, bristol, carton et carton ondulé).	Contenu 33 ml.	54 079
J	COLLE UHU CRÉATIV' PLASTIQUE	Colle parfaitement la plupart des plastiques souples ou rigides ainsi que les miniatures en différents matériaux.	Contenu 33 ml.	54 081
K	COLLE DIAM'S MULTI SUPPORTS	Pour tissus et le collage d'accessoires sur tissu (boutons...).	Contenu 20 ml.	31 340
L	COLLE TEXTILE	Pour tissu.	Contenu 30 ml.	57 583
M	COLLE BOIS CLÉO WOOD	Pour bois, carton et liège.	Contenu 500 ml.	53 078
N	COLLE POLYSTYRÈNE	Pour le polystyrène et le balsa.	Contenu 30 ml.	57 584

Retrouvez les informations **liées aux allergènes** sur notre site

Pistolets à colle

+ 6 ans
Sous la surveillance d'un adulte

Pour tous les *assemblages difficiles* :
carton épais, céramique, plastique...



Idéal pour les travaux scolaires.



PISTOLET À COLLE ET À PEINTURE 3D
L: 14 cm - l: 13 cm - ép: 3,5 cm.
57 592 l'ensemble



P
prix
DOUX



Q



R

O **MINI PISTOLET À COLLE** Pistolet électrique à basse température (10 Watts). Pour surface en bois, plastique, mousse, tissu, papier, carton, céramique, polystyrène et travaux de calefrage. L: 11 cm - l: 11 cm. S'utilise avec des recharges Ø 0,7 cm. Livré avec 2 bâtonnets de colle.

25 847 l'unité

P **PISTOLET À COLLE** Pistolet électrique, idéal pour l'assemblage de pièces volumineuses. Système anti-goutte. 80 Watts. L: 20 cm - l: 4 cm - Ø 1,1 cm. S'utilise avec des recharges Ø 1 cm.

53 891 l'unité

Q **PISTOLET À COLLE Qualité supérieure** Pistolet électrique idéal pour tous les collages difficiles : carton épais, céramique, plastique... Convient pour l'assemblage de pièces volumineuses. 60 Watts. L: 15,5 cm - l: 16 cm. S'utilise avec des recharges Ø 1 cm. Livré avec 2 bâtonnets de colle.

04 275 l'unité

Pour adulte

nouveau

R **PISTOLET À COLLE CLEO'GUN MAX** Adapté à une utilisation intensive, le pistolet à colle Cléo'gun Max garantit un travail propre et des collages solides. Il chauffe à haute température (+100°C), adhérent ainsi sur le carton, le tissu, le bois, le métal ou le verre. La station d'accueil anti-goutte protège votre mobilier, et les 2 buses incluses offrent 2 utilisations différentes : conique pour les travaux habituels, plate pour de plus grandes surfaces ou difficiles d'accès. Composé de : 1 pistolet, 1 station d'accueil, 2 buses et 2 bâtons de colle. Tension d'alimentation : 220V - 240V. Pistolet 25 Watts. L: 19 cm - l: 3,3 cm - H: 16 cm. Réalisé en PLASTIQUE. Livré avec une notice d'utilisation.

63 742 l'unité



RECHARGES colle pour mini pistolet Pour papier, carton, polystyrène... Collage définitif : séchage rapide. L: 10 cm - Ø 0,7 cm.

1er prix	61 114	les 12
MAXI LOT RECHARGES COLLE 1ER PRIX	64 377	les 120
colle transparente	25 848	les 20
colle multi-usage	53 991	les 25
colle multi-usage	53 887	les 100
colle pailletée	57 605	les 25
colle pour le bois	35 756	les 12
colle pour verre et métal	53 889	les 25



RECHARGES colle pour pistolet Pour papier, carton, polystyrène... Collage définitif : séchage rapide. L: 10 cm - Ø 1 cm.

colle transparente	40 298	les 10
colle transparente	56 044	les 50

➔ Vernis et colles vinyliques page 855



Retrouvez les informations **liées aux allergènes** sur notre site

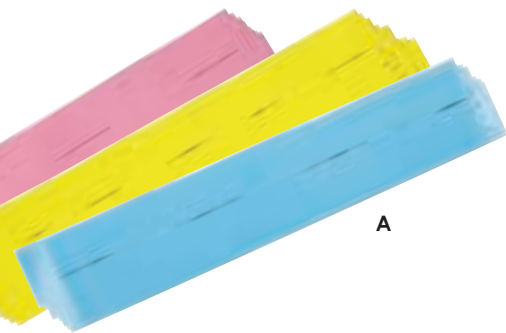

A



D

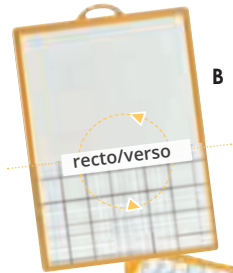

B

Ardoises

→ Tableaux page 130 à 133



E

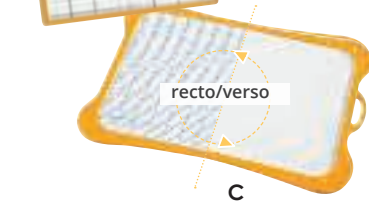

C



F lot de 25



CAHIER ARDOISE
17 x 22 cm

60 268 l'unité
A4+ (24 x 32 cm)

60 269 l'unité

ÉPONGE POUR ARDOISE
Ø 6 cm.

30 189 l'unité
30 202 les 10

A BANDES D'ÉCRITURE Idéal pour l'apprentissage de l'écriture, la construction de phrases. L: 60 cm - l: 7,5 cm. Réalisé en CARTON PLASTIFIÉ. Utilisation avec des feutres effaçables à sec. Coloris au choix : MULTICOLORE (020).

56 448 les 30

B ARDOISES BLANCHES / QUADRILLÉES Se suspendent grâce à leur anse. L: 27 cm - l: 18,7 cm. Réalisé en PLASTIQUE. Utilisation avec des feutres effaçables à sec.

11 796 les 5

C ARDOISES BLANCHES / GRANDS CARREAUX Ardoises double face : blanche et grands carreaux. Se suspendent grâce à leur anse. L: 27,5 cm - l: 20 cm. Réalisé en PLASTIQUE. Utilisation avec des feutres effaçables à sec.

32 148 l'unité

33 992 les 10

D KIT ARDOISE BLANCHE INCASSABLE Flex Ardoise blanche double face : unie pour le dessin, grands carreaux pour l'écriture. Composé de : 1 ardoise, 1 feutre effaçable à sec, 1 brosse / porte-accessoires. L: 28 cm - l: 20 cm. Feutre : L: 14 cm - Ø 1 cm - Pointe : Ø 1,5 mm. Réalisé en PLASTIQUE.

60 273 l'ensemble

E ARDOISES MAGNÉTIQUES 2 en 1 Ardoises magnétiques 2 en 1 avec une surface blanche pour feutres effaçables à sec (recto) et une surface noire pour craies (verso). ASSORTIMENT de 4 couleurs. L: 30 cm - l: 26 cm. Réalisé en MÉTAL (surfaces) et PLASTIQUE (cadre).

22 585 les 4

F MAXI LOT ARDOISES NATURELLES Ardoises naturelles avec une face quadrillée et une face unie avec cadre en bois brut. L: 26 cm - l: 18,2 cm. Réalisé en ARDOISE et BOIS.

30 200 les 25

ARDOISE D'ÉCRITURE Support de type ardoise recto/verso pour aborder et travailler l'apprentissage de l'écriture. L: 26,5 cm - l: 21 cm. Réalisé en CARTON PLASTIFIÉ. Utilisation avec des feutres effaçables à sec.

	l'unité
Lettres majuscules	53 626
Lettres minuscules	53 627
Lettres majuscules cursives	54 024
Chiffres	54 025
Quadrillage 5x5 agrandi (15/15 mm)	60 541
Séyès agrandi (15/15 mm).	60 542



PANNEAU PÉDAGOGIQUE D'ÉCRITURE Excellent support d'apprentissage de l'écriture, le panneau pédagogique d'écriture s'utilise avec des feutres effaçables à sec et peut être suspendu au mur ou aux tableaux de classe grâce aux 5 oeillets en métal. L: 120 cm - l: 80 cm. Réalisé en PAPIER plastifié. Utilisation avec des feutres effaçables à sec.

Quadrillage Séyès	53 623
Double ligne Maternelle	53 624
Quadrillage Simple	54 023
Alphabet Séyès	60 546





Retrouvez notre mobilier pour adulte page 134



Fournitures de bureau

- 798 RANGEMENTS DE BUREAU
- 800 SÉLECTION ENSEIGNANTS
- 802 PAPIERS REPROGRAPHIQUES
- 804 AGRAFEUSES, CISEAUX ET CISAILLES
- 808 ADHÉSIFS
- 810 PETITS ACCESSOIRES DE FIXATION
- 812 TABLEAUX ET ACCESSOIRES



 Utilisation de plastique 100 % recyclable.



CORBEILLE À COURRIER
L: 35 cm - l: 25,5 cm - H: 6,5 cm.

45 453 l'unité



CORBEILLE MURALE MAGNÉTIQUE Cristal
L: 36,1 cm - l: 8 cm - H: 27 cm. Capacité utile : L: 32,6 cm - l: 3,1 cm - H: 22 cm.

57 681 l'unité

nouveaux coloris



Coloris au choix

BLEU TURQUOISE (141) - BLEU CLAIR (057) - BLEU (002) - GRIS (006)



Coloris au choix

BLANC (001) - FUCHSIA (021) - BLEU AZUR (157) - VERT PRINTEMPS (104)

Code	Description	Caractéristiques	Dimensions	Coloris	Prix
A	CORBEILLE À COURRIER GRANDE TAILLE	Capacité 900 feuilles. Accepte les documents jusqu'au format 24x32.	L: 38,6 cm - l: 26,5 cm - H: 11,5 cm.		54 070 l'unité
B	CORBEILLE À COURRIER	Capacité 450 feuilles de 80g. Accepte les documents jusqu'au format 24 x 32.	L: 34,8 cm - l: 25,7 cm - H: 6,6 cm.		45 446
C	CORBEILLE À PAPIER	Capacité de 14 litres.	H: 33,5 cm - Ø 29 à 30,5 cm.		45 447
D	POT À CRAYONS	2 compartiments. Peut recevoir jusqu'à 32 crayons	l: 7,1 cm - H: 9,5 cm.		45 449
E	POT À CRAYONS MAGNÉTIQUE	2 compartiments.	l: 7,1 cm - H: 9,5 cm.		45 454
F	PORTE-REVUES	Capacité 700 feuilles (80 g). Poignée de préhension. Utilisation à la verticale ou à l'horizontale	L: 25,9 cm - l: 8,2 cm - H: 31 cm.		45 448
G	TOUR DE RANGEMENT 4 tiroirs A4	Capacité de rangement 450 feuilles A4 80 g. Introduction des documents sans ouvrir le tiroir.	L: 37 cm - l: 28 cm - H: 24 cm.		45 452 l'unité
H	TRIEURS MURAUX 5 compartiments	Capacité 340 feuilles 80 g.	L: 35 cm - l: 12 cm - H: 58 cm.		45 455
I	TRIEURS MURAUX 3 compartiments	Capacité 340 feuilles 80 g.	L: 36 cm - l: 8 cm - H: 26,5 cm.		45 456



Nomades, ces pots se rangent facilement en les fixant sur la bande support munie de bandes auto agrippantes. Rangés en un clin d'œil, ils restent accessibles et visibles.



POT À CRAYONS Textil Réalisé en TISSU SYNTHÉTIQUE. Lavage à 30 °C. Coloris au choix : ORANGE (007) - FUCHSIA (021) - VERT CLAIR (037) - BLEU CLAIR (057).

J Petite taille H: 7 cm - Ø 7 cm.

41 344 l'unité

K Taille moyenne H: 8,5 cm - Ø 7 cm.

41 335 l'unité

L Grande taille H: 10 cm - Ø 7 cm.

41 334 l'unité



Gain de place

Facile à ranger sur la bande auto agrippante

Fixation murale par vissage dans des œillets



3 POTS À CRAYONS MURAUX Textil Composé de : 1 petit support, 1 petit, 1 moyen et 1 grand pot à crayons. Coloris au choix : ORANGE (007) - FUCHSIA (021) - VERT CLAIR (037) - BLEU CLAIR (057) - MULTICOLORE (020).

42 762

l'ensemble



6 POTS À CRAYONS MURAUX Textil Composé de : 1 grand support avec 2 petits, 2 moyens et 2 grands pots à crayons. Coloris au choix : ORANGE (007) - FUCHSIA (021) - VERT CLAIR (037) - BLEU CLAIR (057) - MULTICOLORE (020).

42 763

l'ensemble



SOUS MAIN AIDE MÉMOIRE
L: 55 cm - l: 40,5 cm.

56 020

l'unité



PLATEAU + 6 BOÎTES EN BOIS Composé de : 1 plateau et 6 boîtes. H: 6 cm hors tout. Plateau : L: 26,5 cm - l: 18,5 cm - H: 3 cm. Boîtes : L: 8 cm - l: 8 cm - H: 4,5 cm. Réalisé en BOIS. Coloris NATUREL (016).

60 286

l'ensemble



100 % naturel.

Antidérapant
Protège les surfaces des rayures et des marques

TAPIS DE SOURIS EN LIÈGE Ø 21 cm - ép: 3 mm. Réalisé en LIÈGE.

60 842

l'unité



SOUS-MAIN EN LIÈGE L: 50 cm - l: 40 cm - ép: 3 mm. Réalisé en LIÈGE.

60 839

l'unité

Corbeilles à papier



Léger
Modulable
Facile à installer
Lavable

KIT DE TRI SÉLECTIF Capacité totale de 25 litres (corbeille centrale : 16 litres, compartiments : 4,5 litres chacun). Corbeille : H: 33,7 cm - Ø 26 cm. Compartiments : H: 26,3 cm - L: 25 cm - l: 13,2 cm. Réalisé en POLYPROPYLENE.

57 766

l'ensemble



prix DOUX

Léger
Lavable
Maniable : large rebord
Empilable pour un gain de place maximal



CORBEILLE À PAPIER Ajourée Capacité de 16 litres. H: 31,7 cm - Ø 30 cm. Réalisé en POLYPROPYLENE. NOIR (017).

45 457

l'unité



Légère
Lavable
Maniable : large rebord + 2 poignées
Empilable : pour un gain de place maximal
Esthétique : décor contrasté mat et brillant
Facile à clipser et à déclipser !



CORBEILLE À PAPIER Ellipse Capacité de 15 litres en utilisation seule. H: 38 cm - Ø 25,1 à 31,8 cm. Réalisé en POLYPROPYLENE. Coloris au choix : BLANC (001) - GRIS (006) - NOIR (017).

58 118

l'unité



Grande taille !

Robuste
Lavable
Empilable : pour un gain de place maximal



Plastique 100 % recyclable.

CORBEILLE À PAPIER Géante Capacité de 40 litres. H: 49,5 cm - Ø 38 cm. Réalisé en POLYPROPYLENE. Coloris NOIR (017).

58 119

l'unité

Sélection enseignants



CAHIER Enseignants
Format A4 (21 x 29,7).

57 456 l'unité



page 764
CAHIER DE LIAISON POLYPRO

51 446 l'unité



page 764
CARNET DE LIAISON

53 267 l'unité



CAHIER RELEVÉ DE NOTES
48 pages

51 351 l'unité



CAHIER RELEVÉ DE PRÉSENCE
28 pages

51 352 l'unité



Utilisation avec des feutres effaçables à sec.

Recto - Verso

PLANNING HEBDOMADAIRE ET ANNUEL
L: 42 cm - l: 32 cm.

53 798 l'unité



+ 3 ans page 135
FRISE ANNIVERSAIRES GOMMETTES
A4 (21 x 29,7 cm).

59 072 l'ensemble



DATEUR
L: 8 cm - l: 4 cm.

52 962 l'unité



nouveau

page 777
+ 6 ans
STYLOS BILLE Corvina 51 Classic x50
L: 16,5 cm - Ø 1 cm - Pointe Ø 1 mm.

62 659 les 50



page 777
STYLOS BILLE RÉTRACTABLES P1 Touch
L: 14 cm - Ø 1,7 cm. Pointe : Ø 1 mm.

57 443 les 25



page 777
STYLOS BILLE Cristal Original
L: 14,5 cm - Pointe : Ø 1 mm.

54 571 les 50



+ 3 ans page 777
STYLOS BILLE 4 couleurs Original
L: 14,5 cm - Pointe Ø 1 mm.

54 573 les 12



page 783
CRAYONS DE COULEUR AQUARELLABLES MINE EXTRA-LARGE Woody
L: 11,5 cm - Ø 1,5 cm - Mine : Ø 10 mm.

61 179 l'ensemble



+ 3 ans page 782
MARQUEURS EFFACABLES À SEC RECHARGEABLES Lumocolor
L: 14 cm - Ø 1,5 cm - Pointe : Ø 2 mm.

61 679 les 4



page 781
SURLIGNEURS Stabilo Boss Original Jaunes x10
L: 10,5 cm - Pointe : 2 à 5 mm. Longueur de surlignage : 200 mètres.

61 026 les 10



TAMPONS Picto Stamp
Tampon : L: 5,5 cm - H: 7 cm. L: 3,8 cm - l: 1,4 cm.
Signature des parents

61 173 l'unité
Information importante

61 194 l'unité

Sélection enseignants

nouveau



+ 5 ans page 770

BOÎTE DE CLASSEMENT
Dos 25 mm
L: 33 cm - l: 25 cm.

63 437 l'unité

+ 5 ans page 768



CLASSEUR RIGIDE A4
Dos 40 mm
Dos : 4 cm.
L: 32 cm - l: 26 cm. Anneaux Ø 30 mm.

61 592 l'unité

page 772



VALISETTE-TRIEUR 24
compartiments
L: 38,5 cm - l: 12 cm - H: 26 cm.
Compartiment : L: 36 cm - H: 22 cm.

57 627 l'unité

nouveau



page 767 ● ● ● ● ● ● ● ●

FICHES BRISTOL A5 Perforé
Q5/Q5 Colorées
L: 21 cm - l: 14,8 cm.

63 964 les 32

page 805



AGRAFEUSE CLOUEUSE
Greenlogic

60 279 l'unité

page 34



CUTTER SÉCURITÉ MÉTAL
L: 15 cm - l: 3 cm. lame : L: 60 mm.

60 280 l'unité

nouveau

page 806



FISKARS
CISEAUX ASYMETRIQUES
HAUTE QUALITÉ
L: 21 cm.
Droitier

62 774 l'unité

Gaucher

62 775 l'unité

nouveau



page 795

PISTOLET À COLLE CLEO'GUN
MAX
L: 19 cm - l: 3,3 cm - H: 16 cm.

63 742 l'unité

Évaluation positive Pour récompenser et encourager les enfants !



GOMMETTES Notation
Sourires

35 634 les 576



BONS POINTS TIMBRES
Timbre : L: 3,5 cm - l: 2,5 cm.

59 073 les 425



GOMMETTES BONS POINTS
Renards
L: 21 cm - l: 14,8 cm.

55 623 les 700



BONS POINTS À COLORIER
Chats
L: 5,8 cm - l: 2,9 cm.

58 763 les 240

+ 5 ans



100 BONS POINTS Des images pour récompenser les enfants et découvrir des contenus pédagogiques en s'amusant. ASSORTIMENT de 20 à 25 thèmes. L: 7,5 cm - l: 5,5 cm.

Animaux sauvages	53 694	les 100
Les bébés animaux	53 695	les 100
Les dinosaures	53 696	les 100
Les animaux de la ferme	53 698	les 100
Les animaux du monde nouveau	62 791	les 100
Transports et engins nouveau	62 792	les 100
ABC des animaux nouveau	62 793	les 100



TAMPONS ENCREUR
NOTATION
Ø 1,5 cm.

50 866 les 3



TAMPONS D'ÉVALUATION
Niveaux d'acquisition
Tampons : Ø 3,2 cm - H: 6,2 cm.
Empreinte Ø 20 mm.

61 174 les 3



A
prix DOUX

Papiers reprographiques

+ d'infos techniques sur notre site



C



B



Label écologique européen.
 Fabriqué à partir de vieux papiers.



D

A RAMETTE DE PAPIER 1 ^{er} PRIX 75 g				à partir de 5
Format A4	75 g.	47 942	l'unité	
RAMETTES DE PAPIER 1 ^{er} PRIX A4 75 g			55 127 les 5	-

B RAMETTE DE PAPIER Trendwhite 80 g				à partir de 5
Format A4	80 g.	34 181	l'unité	
Format A3	80 g.	34 182	l'unité	
RAMETTES DE PAPIER A4 TrendWhite 80 g			55 123 les 5	-
RAMETTES DE PAPIER A3 TrendWhite 80 g			55 124 les 5	-

C RAMETTE DE PAPIER Paper One 80 g				à partir de 5
Format A4	80 g.	47 943	l'unité	
Format A3	80 g.	47 944	l'unité	
RAMETTES DE PAPIER A4 Paper One 80 g			55 128 les 5	-
RAMETTES DE PAPIER A3 Paper One 80 g			55 129 les 5	-

D RAMETTE DE PAPIER HAUTE QUALITÉ Trophée Blanc 80 g				à partir de 5
Format A4	80 g.	34 183	l'unité	
Format A3	80 g.	34 184	l'unité	
RAMETTES DE PAPIER A4 Trophée Blanc 80 g			55 125 les 5	-
RAMETTES DE PAPIER A3 Trophée Blanc 80 g			55 126 les 5	-

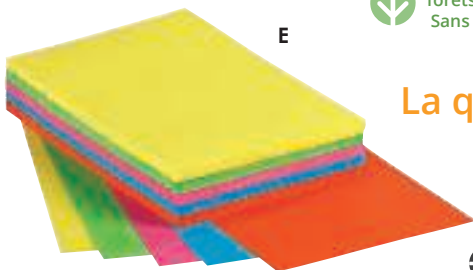

E



Papier issu de forêts écogérées. Sans chlore.

La qualité Clairefontaine, en couleurs !

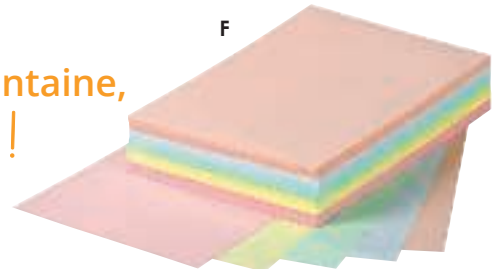

F



Retrouvez nos papiers à dessin page 834 - 835

RAMETTE DE PAPIER Trophée Papier reprographique aux couleurs intenses pour faciliter le classement et dynamiser la communication. Ramette de 500 feuilles. Format A4 (21 x 29,7 cm)

E Couleurs Intenses A4 80 g	ASSORTIMENT de 5 couleurs intenses (jaune soleil, vert menthe, rouge cardinal, bleu turquoise, fuchsia).	47 946	l'unité
F Couleurs Pastel A4 80 g	ASSORTIMENT de 5 couleurs pastels (rose, canari, vert, bleu, saumon).	47 945	l'unité



Papier issu de forêts écogérées.

FEUILLES DE PAPIER PHOTO GLACÉ A4 pour imprimante à jet d'encre 180 g Format A4 (21 x 29,7 cm) 180 g.

25 538 les 100



FEUILLES DE PAPIER TRANSFERT A4 à imprimer pour imprimante à jet d'encre. Il permet de personnaliser un vêtement 100 % coton. Fond TRANSPARENT. Format A4 (21 x 29,7 cm) 140 g.

25 543 les 10



BADGES ADHÉSIFS TEXTILE Étiquettes adhésives aspect tissu pour identifier rapidement les vêtements des enfants. Elles peuvent être personnalisées manuellement ou avec imprimante jet d'encre, laser et copieurs. S'enlèvent facilement sans laisser de traces jusqu'à 2 jours après l'application. Composé de : 20 planches de 27 étiquettes (soit 540 étiquettes). Étiquettes : L: 6,35 cm - l: 2,96 cm. Planche : format A4 (21 x 29,7 cm). Coloris BLANC (001).

57 547 les 540

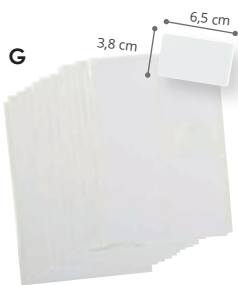

Matériaux recyclés.

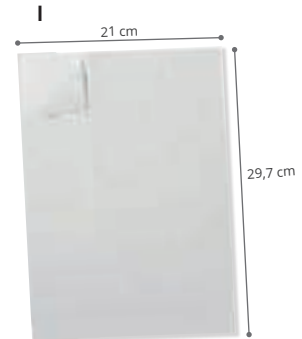
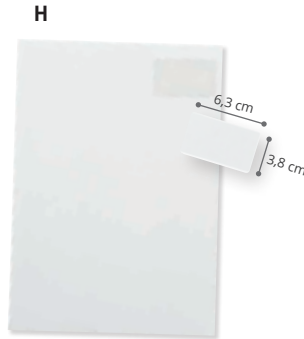

ÉTIQUETTES ADHÉSIVES pour imprimantes laser et jet d'encre Ces étiquettes passent à l'imprimante et au copieur. Aucun risque de bourrage grâce à l'adhésif résistant aux hautes températures. Adhésif permanent. Coloris BLANC (001).

G L: 6,5 cm - l: 3,8 cm	10 étiquettes par planche	Format A5 (14,8 x 21 cm)	57 581	les 140
H L: 6,3 cm - l: 3,8 cm	21 étiquettes par page	Format A4 (21 x 29,7 cm)	52 092	les 2100
I L: 21 cm - l: 29,7 cm	1 étiquette par page	Format A4 (21 x 29,7 cm)	52 093	les 100



Matériaux recyclés. Sans chlore.

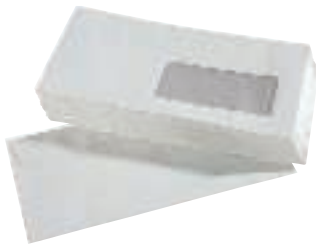

ENVELOPPES ADHÉSIVES À FENÊTRE L: 22 cm - l: 11 cm (format DL) Fenêtre L: 10 cm - l: 4,5 cm. 80 g. Coloris BLANC (001).

36 620 les 50

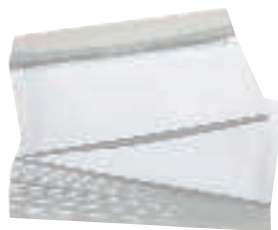

ENVELOPPES ADHÉSIVES BLANCHES Sans fenêtre. L: 22 cm - l: 11 cm (format DL) 80 g. Coloris BLANC (001).

54 505 les 50



ENVELOPPES ADHÉSIVES BLANCHES Sans fenêtre. L: 14 cm - l: 9 cm. 80 g. Coloris BLANC (001).

54 125 les 50

Perforeuses, rogneuses et cisailles



A



100% plastique recyclé



B



C



D

➔ Perforateurs à motifs page 944 - 945

A PERFORATEUR SIMPLE	Capacité de 20 feuilles.	L: 9 cm - l: 3 cm - H: 4 cm.	02 669	l'unité
B PERFORATEUR 2 trous	Capacité de 10 feuilles 80 g ou 12 feuilles 70 g.	L: 11 cm - l: 6 cm, Ø trou : 5,5 mm.	58 927	l'unité
C PERFORATEUR 4 trous	Capacité de 10 feuilles.	L: 27 cm - l: 9 cm - H: 6 cm.	56 028	l'unité
D PERFORATEUR sans effort	Capacité de 35-40 feuilles.	L: 18 cm - l: 13 cm.	55 827	l'unité



E



F

E RÈGLE DE COUPE	Capacité de découpe de 3 feuilles 70g/m ² format A4.	L: 38 cm - l: 5 cm.	58 971	l'unité
F CISAILLE MANUELLE A4	Capacité de découpe de 8 feuilles 70 g. Stable. Ultralégère : 1,8 kg. MAPED	L: 58 cm - l: 19 cm.	58 933	l'unité

Plastifieuses

2 en 1 : A4 et A3 !

Ultra silencieuse
Offerts : 2 pochettes A4, 2 pochettes A3
et 4 pochettes pour cartes de visite.
Livré avec un kit de démarrage.

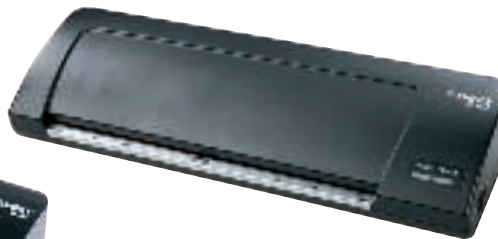
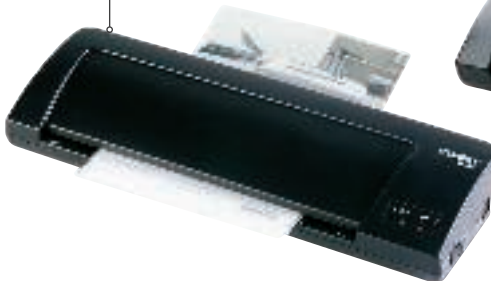

les 100 !



PLASTIFIEUSE A4 et A3 Plastification fiable pour une protection durable contre l'humidité et la poussière. Puissance de l'appareil 260 watts. Deux rouleaux chauffants en silicone. Durée de préchauffage 4 à 6 minutes. Vitesse de plastification 240 mm par minute. Epaisseur maximale de l'objet à plastifier 0,6 mm. Plastification à froid possible. Plastification en qualité photo. L: 46 cm - l: 16 cm. Livré avec un kit de démarrage.

44 523 l'unité

PLASTIFIEUSE A4 et A3 Plastification fiable pour une protection durable contre l'humidité et la poussière. L: 45,4 cm - l: 15 cm - H: 8 cm. Poids: 2,6 kg. Muni de 4 rouleaux en silicone dont 2 chauffants.

58 995 l'unité

POCHETTES DE PLASTIFICATION Insérez le document au centre de la pochette en laissant une marge de 3 mm tout autour, puis engagez l'ensemble dans la plastifieuse. S'utilise pour une plastification à chaud uniquement.

A4 fin (75 microns)	25 722
A4 épais (125 microns)	59 168
A3 fin (75 microns)	25 724
A3 épais (125 microns)	25 725

Agrafeuses



À base d'ABS recyclable.

G



97 % Matériaux recyclés.

H



I



J



K



Sans effort

L

Pliable rangement pour les agrafes



M

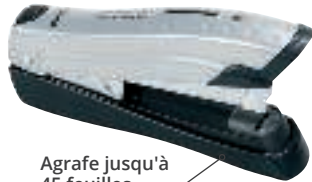

Agrafe jusqu'à 45 feuilles.



100% plastique recyclé.



Agrafe jusqu'à 100 feuilles (70g/m²).

N



O

G PETITE AGRAFEUSE	Compatible avec des agrafes n° 10.	Capacité jusqu'à 15 feuilles.	56 023	l'unité
H AGRAFEUSE POCKET Greenlogic	Compatible avec des agrafes n° 10.	Capacité jusqu'à 15 feuilles.	39 405	l'unité
I AGRAFEUSE TÊTE ROTATIVE	Compatible avec des agrafes n° 10.	Capacité jusqu'à 12 feuilles.	50 911	l'unité
J AGRAFEUSE	Compatible avec des agrafes 24/6.	Capacité jusqu'à 20 feuilles.	04 201	l'unité
K AGRAFEUSE SANS EFFORT	Compatible avec des agrafes n° 10.	Capacité jusqu'à 20 feuilles.	56 455	l'unité
L AGRAFEUSE CLOUEUSE	Compatible avec des agrafes 53/6.		22 714	l'unité
M AGRAFEUSE GRANDE CAPACITÉ	Compatible avec des agrafes 24/6 et 26/6.	Capacité jusqu'à 45 feuilles.	55 825	l'unité
N AGRAFEUSE À LONG BRAS GRANDE CAPACITÉ	Compatible avec des agrafes 24/6-8 et 23/6.	Capacité jusqu'à 100 feuilles (70g/m ²).	55 826	l'unité
O AGRAFEUSE CLOUEUSE Greenlogic	Compatible avec des agrafes 26/6 et 24/6.	Capacité jusqu'à 25 feuilles.	60 279	l'unité



Agrafes galvanisées n° 10

04 232 env. 10000



Agrafes galvanisées n°10

26 263 les 5000



Agrafes galvanisées 24/6

04 233 env. 10000

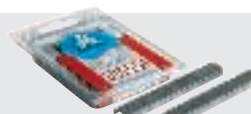

Agrafes galvanisées 53/6

22 964 env. 2000



ÔTE AGRAFES L: 5 cm - l: 2,5 cm.

58 926 l'unité

Qualité supérieure iconique !

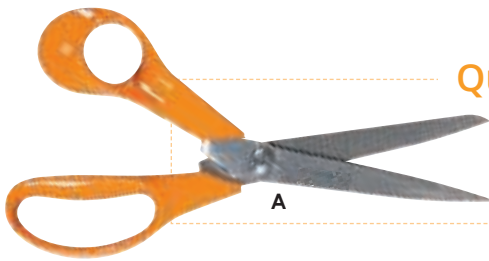

A



Lames aiguisées 5 fois
Anneaux ergonomiques

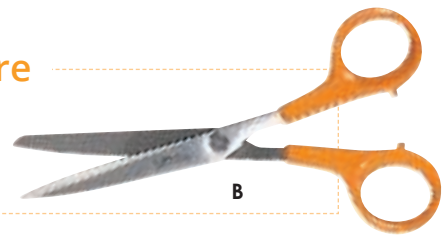

B



Biodégradable.
Matériaux recyclables et séparables pour le tri.



Ciseaux pour adultes

FISKARS

Réalisé en PLASTIQUE (anneaux) et INOX (lames). **nouveau**

l'unité

A	CISEAUX ASYMETRIQUES HAUTE QUALITÉ Droitier	Ciseaux universels asymétriques haute qualité pour droitiers. Lames longues et tranchantes pour un découpage efficace et précis.	L: 21 cm.	62 774
	CISEAUX ASYMETRIQUES HAUTE QUALITÉ Gaucher		L: 21 cm.	62 775
B	CISEAUX SYMETRIQUES HAUTE QUALITÉ Ambidextres	Ciseaux universels symétriques haute qualité pour droitiers et gauchers. Muni d'une lame pointue et d'une lame arrondie pour multiplier les utilisations.	L: 17 cm.	62 773
C	CISEAUX ADULTE Symétriques 1er prix	Ciseaux de bureau avec lames en acier inoxydable et finition pointue, pour une plus grande précision de coupe. Poignées symétriques en plastique, également adaptées aux gauchers.	L: 17 cm - l: 6 cm.	60 304
D	CISEAUX ADULTE Soft	Ciseaux de bureau à lames en acier inoxydable. Manche en plastique très résistant et anneaux en plastique souple pour un grand confort d'utilisation.	L: 22 cm - l: 8,5 cm.	57 562
E	CISEAUX NOVAGREEN Écologiques	Lames en acier inox trempé démontables. Anneaux à base de fibres de blé.	L: 21 cm.	57 541
F	CISEAUX ERGONOMIQUES Gaucher	Ciseaux asymétriques de qualité supérieure. Double affutage des lames. Anneaux ergonomie 3D. Véritable ciseaux de gaucher, lames inversées.	L: 21 cm.	55 824
G	CISEAUX DE BRICOLAGE	Ciseaux très robustes pour la découpe de carton épais ou toute autre matière semi-rigide.	L: 23 cm.	50 865
H	CISEAUX 2 EN 1	Muni d'un grip confort et d'une parie centrale crantée.	L: 21,5 cm.	22 710
I	CISEAUX CRANTEURS POUR TISSUS	Dents spécialement étudiées pour ne pas détériorer le tissu.	L: 20 cm.	03 167
J	CISEAUX 5 LAMES	Idéal pour réaliser des franges de 0,4 cm de largeur rapidement.	L: 19 cm.	50 864
K	CISEAUX LITHOGRAPHIE	Ciseaux de précision qui assure une découpe parfaite et propre du papier.	L: 17 cm.	56 022

l'unité

➔ Retrouvez nos ciseaux enfants et nos cutters page 786

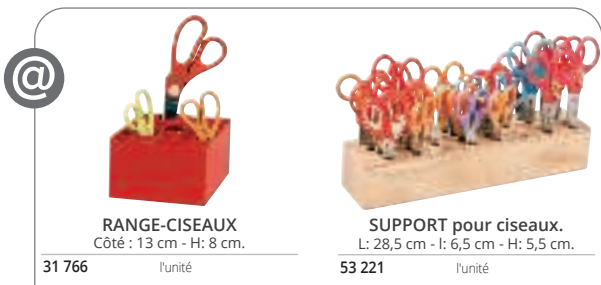

RANGE-CISEAUX
Côté : 13 cm - H: 8 cm.

31 766

l'unité

SUPPORT pour ciseaux.
L: 28,5 cm - l: 6,5 cm - H: 5,5 cm.

53 221

l'unité



CISEAUX CRANTEURS pour adultes Spécialement conçues pour découper de façon originale et créative. Les lames de ces ciseaux coupent sans accrocher. Pour un repérage facile du profil de coupe, le motif est illustré sur le côté de chaque paire de ciseaux. ASSORTIMENT de 5 modèles. L: 16 cm.

03 188

les 5

@ + d'infos sur notre site



BLOC MÉMO Blanc
Côté 9,5 cm.

52 998 l'unité

Blocs notes

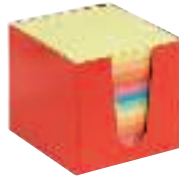

BLOC MÉMO Arc-en-ciel
Côté 9,5 cm.

25 459 l'unité

Idéal pour annoter sans modifier le document original.



100 NOTES ADHÉSIVES TRANSLUCIDES
L: 7,5 cm - l: 7,5 cm.

58 355 l'unité



NOTES ADHÉSIVES REPOSITIONNABLES
50x40 mm
L: 5 cm - l: 4 cm.

04 247 les 9
à partir de 18 les 9



NOTES ADHÉSIVES REPOSITIONNABLES
75x75 mm
L: 7,5 cm - l: 7,5 cm.

04 248 les 3
à partir de 6 les 3



Papier 100% recyclé.
Adhésif à base d'eau.

NOTES ADHÉSIVES ÉCO 75x75 mm
L: 7,5 cm - l: 7,5 cm.

55 112 les 12



NOTES ADHÉSIVES REPOSITIONNABLES
125x75 mm
L: 12,5 cm - l: 7,5 cm.

04 249 les 3
à partir de 6 les 3

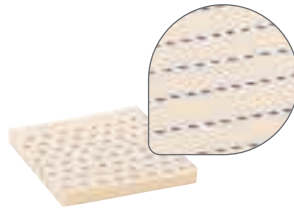

nouveau
NOTES ADHÉSIVES LIGNÉES 75x75 mm
L: 7,5 cm - l: 7,5 cm.

62 693 l'unité



NOTES ADHÉSIVES REPOSITIONNABLES
Couleurs fluo 75x75 mm
L: 7,5 cm - l: 7,5 cm.

25 532 l'unité

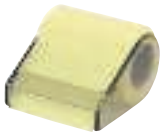

ROULEAU DISTRIBUTEUR DE NOTES
ADHÉSIVES
L: 10 m - l: 6 cm.

25 531 l'unité



ROULEAUX DE NOTES ADHÉSIVES
L: 10 m - l: 6 cm.

56 027 les 10

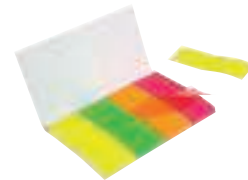

INDEX PAPIER ADHÉSIFS 4 couleurs
L: 5 cm - l: 2 cm.

35 655 l'unité

L MARQUE PAGES REPOSITIONNABLES
Règle L: 15 cm - Marque pages L: 5,1 cm - l: 3,8 cm.

56 026 l'ensemble

M MARQUE-PAGES REPOSITIONNABLES
L: 8 cm - l: 5,5 cm.

52 915 l'unité

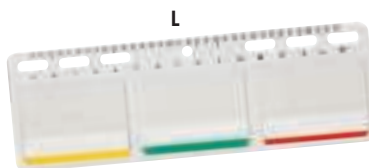

Ultra pratique :
utilisable d'une seule main !

Adhésifs



A	DÉVIDOIR AUTOMATIQUE + 3 ROULEAUX ADHÉSIFS	L: 10,5 cm - l: 6,5 cm - ép: 3 cm.	nouveau	62 749	l'ensemble
B	DÉVIDOIR DE ROULEAU ADHÉSIF	L: 10 cm - l: 7,8 cm - ép: 2,5 cm.		25 772	l'unité
C	MINI DÉVIDOIR + ROULEAU ADHÉSIF	L: 5,8 cm - l: 2,5 cm - Ø du trou : 2,3 cm. Ruban : L: 10 m - l: 2 cm.		57 606	l'unité
D	DÉVIDOIR DE TABLE DE ROULEAU ADHÉSIF	L: 14 cm - l: 5,5 cm - H: 8,5 cm.		39 357	l'unité
E	ROULEAUX D'ADHÉSIF INVISIBLE	L: 33 m - l: 1,9 cm.		50 199	les 4
D + E	MAXI LOT DÉVIDOIR DE TABLE Composé de : 1 dévidoir et 4 rouleaux de ruban adhésif invisible.			50 283	l'ensemble -
F	ROULEAU D'ADHÉSIF DÉCHIRABLE À LA MAIN	L: 25 m - l: 1,9 cm.		31 500	l'unité
G	ROULEAU D'ADHÉSIF TRANSPARENT 66 m	L: 66 m - l: 1,9 cm.		49 682	l'unité
H	ROULEAUX D'ADHÉSIF TRANSPARENT 33 m	L: 33 m - l: 1,9 cm.		50 195	les 8
I	ADHÉSIF COLORÉ	L: 2,75 m - l: 1,9 cm. L: 2,75 m - l: 3,8 cm.		04 243 04 244	l'unité l'unité
J	ADHÉSIF Krepp	L: 50 m - l: 1,9 cm. L: 50 m - l: 5 cm.		04 226 25 737	l'unité l'unité
K	RUBAN ADHÉSIF POUR EMBALLAGE	L: 66 m - l: 5 cm.		36 794	l'unité
L	RUBAN ADHÉSIF PAPIER KRAFT	L: 50 m - l: 5 cm.		58 619	l'unité

à partir de 5

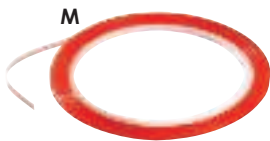

M ROULEAU ADHÉSIF DOUBLE FACE EXTRA FORT Rouleau adhésif double face multi-supports. L: 10 m - l: 0,3 cm - ép: 0,5 cm.

44 596 l'unité



N ROULEAU ADHÉSIF DOUBLE FACE 3D Fin Idéal pour donner un effet 3D immédiat à vos créations. L: 5 m - l: 1 cm - ép: 2 mm.

44 595 l'unité



O ROULEAU ADHÉSIF DOUBLE FACE 3D Épais Idéal pour donner un effet 3D immédiat à vos créations. S'utilise sur de nombreux supports : papier, carton, vêtements. Bonne adhésion. Facile d'utilisation. L: 2,28 m - l: 1,9 cm.

49 604 l'unité



P ADHÉSIF DOUBLE FACE 3D Cet adhésif vous garantit une fixation sûre et simple. Il colle sur la plupart des surfaces : carrelage, verre, bois, plastique et métaux. L: 1,5 m - l: 1,9 cm.

04 225 l'unité

à partir de 5 l'unité

Pastilles adhésives

Pour un collage rapide, propre et durable, sans tacher le support ni traverser le papier.



Q PASTILLES ADHÉSIVES double face	Ø 6 mm	48 415	les 300
	Ø 8 mm effet 3D	48 416	les 100
R PASTILLES ADHÉSIVES double face	L: 1,2 cm - l: 1 cm.	25 530	les 250
S BANDES AUTO-AGRIPPANTES ADHÉSIVES	L: 1 m - l: 20 mm.	47 276	la paire
T BANDES AUTO-AGRIPPANTES ADHÉSIVES	L: 10 m - l: 20 mm.	39 358	la paire
U BANDE AUTO-AGRIPPANTE	L: 2,5 m - l: 2 cm.	52 963	l'unité
V PASTILLES AGRIPPANTES ADHÉSIVES	Ø 2 cm.	55 761	les 20
W CARRÉS DE MOUSSE ADHÉSIVE DOUBLE FACE	L: 5 mm - l: 5 mm - ép: 2 mm.	61 115	les 400
		61 701	les 800

Pâtes adhésives Repositionnables

prix
DOUX

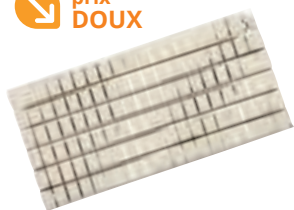

PÂTE ADHÉSIVE BLANCHE 1er prix
Composé de : 114 pastilles. Côté: 1,1 cm.
35 677 l'unité



PÂTE ADHÉSIVE BLANCHE
Patafix Composé de : 80 pastilles.
Pastille : L: 1 cm - l: 1 cm.
35 942 l'unité

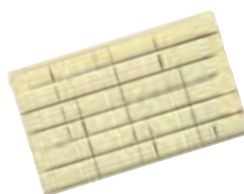

PÂTE ADHÉSIVE JAUNE
Patafix Composé de : 80 pastilles. Pastille :
L: 1 cm - l: 1 cm.
54 078 l'unité

Résistance
maximale :
jusqu'à 2 kg



PÂTE ADHÉSIVE BLANCHE
Patafix haute résistance
Composé de : 32 pastilles. Pastille :
L: 1,5 cm - l: 1,5 cm.
35 930 l'unité

Qualité
supérieure

UHU



ATTACHES ADHÉSIVES pour cadre Supportent jusqu'à 500 g. Utilisation simple et rapide : collez ces attaches au dos d'un cadre ou d'une réalisation cartonnée (évituez les supports en papier trop fins). Ø 3 cm.

11 210

les 12

lot de
12



LANGUETTES ADHÉSIVES Supportent jusqu'à 300 g. Ces languettes adhésives double face se font très discrètes sous les coins de vos affiches et se retirent sans laisser de traces sur les murs. Elles peuvent être utilisées sur des surfaces rugueuses. L: 4,2 cm - l: 1,5 cm.

31 047

les 20

lot de
20



invisibles
Ne laisse pas de traces
sur vos murs !

Accessoires de fixation

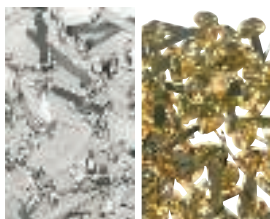

ATTACHES PARISIENNES Ø 5 mm
- L: 1,2 cm. Réalisé en MÉTAL.

Argentées

44 802 les 80

Dorées

04 211 env. 100



ATTACHES PARISIENNES
Colorées ASSORTIMENT de 6 couleurs.
Ø 0,8 cm. Réalisé en MÉTAL.

34 014 env. 50



Utilisation de
plastique recyclé.



Inclus : 35 trombones nickelés de 26 mm.

DISTRIBUTEUR DE TROMBONES
H: 6 cm - Ø 7 cm. Réalisé en
POLYPROPYLENE.

57 578 l'unité



**ASSORTIMENT D'ARTICLES DE
FIXATION** Composé de : 80
trombones 2,8 cm, 25 trombones 5 cm,
150 punaises couleur, 40 punaises
signalétiques, 10 pinces double-clip
et 25 élastiques. Coloris assortis.
Livré dans une boîte de rangement.

50 857 l'ensemble

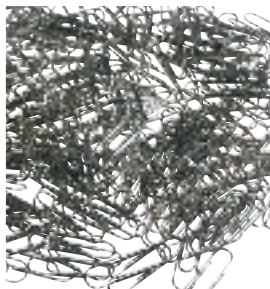

TROMBONES
L: 2,8 cm.

59 189 les 200



TROMBONES COLORÉS
L: 2,8 cm.

59 188 les 200



BOULE ÉLASTIQUES fluo Ø 5 cm.
Coloris au choix : MULTICOLORE (020).

56 060 env. 110



ÉLASTIQUES Ø 5 cm env - ép: 0,8 mm.
31 784 env. 400

ÉLASTIQUES COLORÉS
ASSORTIMENT de couleurs. Ø 5 cm env
- ép: 0,8 mm. Livré dans 2 boîtes
distributrices.

04 236 env. 120



BADGES
L: 6 cm - l: 4 cm.

40 037 les 10



PUNAISES Coloris assortis. Livré
dans une boîte de rangement.

04 264 env. 100



PUNAISES SIGNALÉTIQUES
Coloris assortis. Livré dans une boîte
de rangement.

04 239 les 72

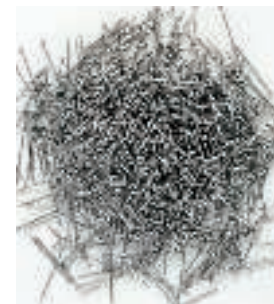

ÉPINGLES
L: 1,8 cm - poids : 50 g.

11 635 env. 950



CROCHETS 2 TAILLES
Petit : Ø 15 mm. Grand : Ø 23 mm.

49 364 les 36



PINCES À DESSIN Réalisé en MÉTAL.

Grande L: 14,5 cm - écartement 2,8 cm.
56 025 l'unité

Petites L: 10 cm - écartement 3,1 cm.
56 024 les 2



PINCES À CLIP petites Coloris
assortis. L: 2,5 cm - écartement 0,9 cm.

50 198 les 40

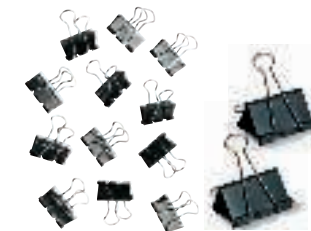

PINCES À CLIP moyennes L: 3,2 cm
- écartement 1,3 cm. Coloris NOIR (017).
04 237 les 12

PINCES À CLIP grandes L: 5,1 cm -
écartement 2,5 cm. Coloris NOIR (017).
55 984 les 2

Aimants

Idéal pour
l'affichage des dessins ou
bricolages



A À découper

B Adhésif

F

E

D

C

J

H

K

O Force 4 kg

G

I

L

M Super puissants

N

P Force 18 kg

Q

			
	AIMANTS DOUBLE FACE Les émotions Ø 4 cm - ép: 0,5 cm.	AIMANTS DOUBLE FACE Météo Ø 4 cm - ép: 0,5 cm.	CHIFFRES ET LETTRES MAGNÉTIQUES Lettre A : H: 3,2 cm.
	57 542 les 6	57 543 les 6	57 544 les 95

A BANDE MAGNÉTIQUE ADHÉSIVE	L: 10 m - l: 12 mm - ép: 1,5 mm.	03 159	l'unité
B BANDES D'AFFICHAGE MAGNÉTIQUE	L: 50 cm - l: 5 cm.	56 061	les 2
C FEUILLE MAGNÉTIQUE	L: 30 cm - l: 20 cm - ép: 6 mm.	26 207	l'unité
D ÉTIQUETTES MAGNÉTIQUES	L: 10 cm - l: 3 cm.	03 156	les 12
E RUBAN MAGNÉTIQUE ADHÉSIF	L: 7 m - l: 19 mm - ép: 0,5 mm.	32 588	l'unité
F FEUILLES TABLEAU À CRAIE ADHÉSIVES	L: 30 cm - l: 21 cm.	55 763	les 5
G AIMANTS RECTANGULAIRES	L: 2,7 cm - l: 1,1 cm.	39 402	les 8
H AIMANTS ROUNDS	Ø 1 cm	39 404	les 8
I AIMANTS ROUNDS Noirs	Ø 2,7 cm	45 775	les 5
J AIMANTS ROUNDS Colorés	Ø 3 cm	03 129	les 10
K AIMANTS ROUNDS ADHÉSIFS	Ø 1,25 cm.	38 159	les 300
L AIMANTS ROUNDS À DÉCORER	Ø 15 mm - ép: 3 mm.	59 304	les 50
M AIMANTS SUPER PUISSANTS	L: 1 cm - Ø 0,6 cm.	56 062	les 12
N AIMANTS EN BOIS Boules	Ø 2 cm.	55 728	les 3
O AIMANT À CROCHET Force 4 kg	Ø 2,5 cm.	50 845	les 3
P AIMANT À CROCHET Force 18 kg	Ø 4,7 cm.	50 846	l'unité
Q AIMANTS CARRÉS SURPUISSANTS	L: 1 cm - l: 1 cm.	60 311	les 6

Tableaux

sans cadre : pour créer de grandes surfaces d'écriture en les juxtaposant



TABLEAU BLANC MAGNÉTIQUE SANS CADRE

L: 148 cm - l: 98 cm - ép: 1,5 cm.

49 639

l'unité

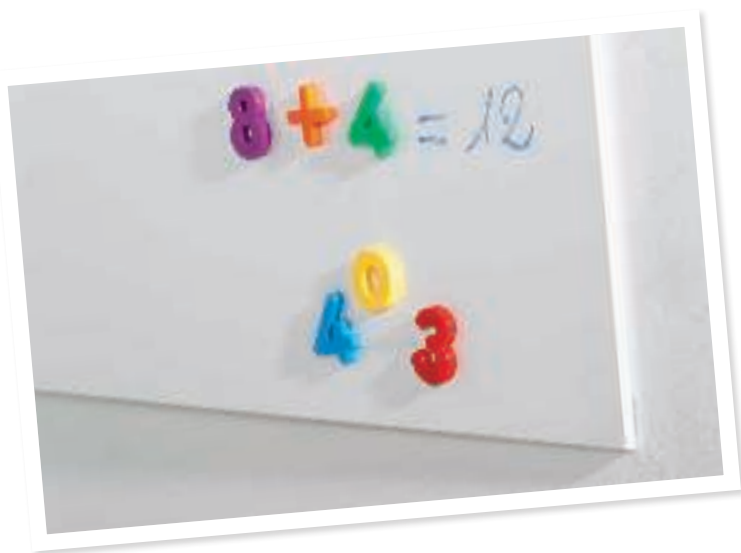

TABLEAU BLANC LAQUÉ 120 x 90 cm
L: 120 - l: 90 cm.

02 710

l'unité



TABLEAU BLANC LAQUÉ 60 x 90 cm
L: 90 - l: 60 cm.

02 709

l'unité



FEUILLES TABLEAU À CRAIE ADHÉSIVES
L: 30 cm - l: 21 cm.

55 763

les 5



ROULEAU ADHÉSIF
Tableau noir
Tableau L: 2 m - l: 45 cm -
ép: 135 microns.

44 833

l'ensemble

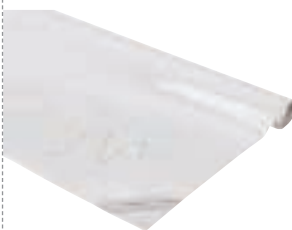

ROULEAU ADHÉSIF
Tableau blanc
L: 2 m - l: 1 m.

58 616

l'unité



FEUILLES DE PAPIER EFFAÇABLE À SEC
L: 76 cm - l: 51 cm.

58 809

l'ensemble



ROULEAU DE LIÈGE
L: 8 m - l: 50 cm - ép: 0,4 cm.

29 123

l'unité

➔ Retrouvez nos tableaux de classe page 130 à 133



Accessoires pour tableaux



OUTIL DE TRAÇAGE EN BOIS

			l'unité
Règle	L: 1 m - l: 5 cm.	23 696	
Équerre 60°	L: 60 cm - l: 20 cm.	23 702	
Rapporteur 180°	L: 35 cm.	23 704	
Compas	L: 40 cm.	04 274	

MAXI LOT OUTIL DE TRAÇAGE EN BOIS 24 614 l'ensemble

OUTIL DE TRAÇAGE EN BOIS MAGNÉTIQUE Avec plots magnétiques.

			l'unité
Règle	L: 1 m - l: 5 cm.	46 413	
Équerre 60°	L: 60 cm - l: 20 cm.	46 409	
Rapporteur 180°	L: 35,5 cm - l: 17 cm.	46 412	

MAXI LOT OUTIL DE TRAÇAGE EN BOIS MAGNÉTIQUE 47 684 l'ensemble

pour tableaux noirs et verts

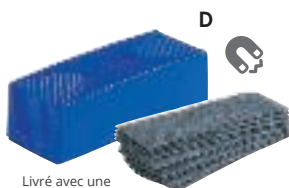
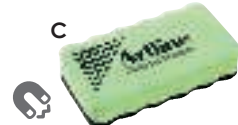
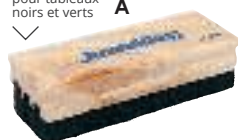

Livré avec une bande de feutre.



2 en 1 !
1 mini brosse avec compartiment
1 brosse géante



Idéal pour les craies cassées !

Ne salit pas les doigts !
Bouton-poussoir permettant de régler la craie à la longueur souhaitée.



F CHIFFONNETTE en microfibre Idéal pour nettoyer les ardoises. L: 20 cm - l: 20 cm. Réalisé en MICROFIBRE.

55 819 l'unité

G NETTOYANT pour tableau blanc Pour un nettoyage facile et rapide. Contenu 250 ml.

25 533 l'unité

H PORTE-CRAIES Évite de se salir les doigts et de jeter les petits morceaux de craie. Ø ext. 1,8 cm - Ø int. 1 cm - L: 9,7 cm. Réalisé en PLASTIQUE.

36 534 l'unité

à partir de 6 l'unité

I POTS MAGNÉTIQUES Ces pots peuvent recevoir crayons, bâtons de colle, ciseaux... et s'installent sur tout support magnétique. L: 12 cm - l: 7 cm - H: 10 cm. Muni d'un espace d'identification.

54 503 les 4

J Pochettes de rangement aimantées Coloris assortis. L: 24,5 cm - l: 15,5 cm. Réalisé en TISSU.

61 239 les 4

A BROSSÉ pour tableau à craies L: 14 cm - l: 4,5 cm - H: 3,5 cm. Réalisé en BOIS, dessous en FEUTRE.

32 291 l'unité

B BROSSÉ pour tableau blanc Réalisé en BOIS, dessous en FEUTRE.

L: 7 cm - l: 4,5 cm - H: 3,5 cm.

04 212 l'unité

L: 14 cm - l: 6 cm - H: 4,5 cm.

04 213 l'unité

C BROSSÉ AIMANTÉE pour tableau blanc L: 10,5 cm - l: 5,5 cm - ép: 2 cm. Réalisé en FEUTRINE.

52 954 l'unité

D BROSSÉ AIMANTÉE pour tableau blanc Réalisé en PLASTIQUE. Livré avec une bande de feutre. L: 14 cm - l: 5,5 cm - ép: 4,5 cm.

27 680 l'unité

RECHARGES BANDES DE FEUTRES POUR BROSSÉS AIMANTÉS Réalisé en FEUTRINE.

58 966 les 6

E DOUBLE BROSSÉ AIMANTÉE pour tableau blanc Composé de : 1 mini brosse avec compartiment pour 1 marqueur + 1 brosse géante. La grande brosse: L: 29,7 cm - l: 7 cm - ép: 6,5 cm. Réalisé en PLASTIQUE et FEUTRINE.

52 869 l'unité

4 RECHARGES Pour double brosse Réalisé en FEUTRINE.

52 868 l'ensemble



➔ Mobilier de rangement p. 148 à p. 187



➔ Salle de classe et d'activités p. 72 à 145



+ d'infos
sur notre site

➔ Gamme complète page 194

nouveau



TOUR DE RANGEMENT
3 tiroirs A6+
L: 21 cm - l: 18 cm - H: 17 cm.
Prof. tiroir: 19,5 cm.

62 690 l'unité

➔ Autres accessoires de rangement page 188 à 195



BOÎTE DE RANGEMENT
17 COMPARTIMENTS
L: 26,5 cm - l: 18,5 cm - H: 4,5 cm.

48 961 l'unité



BOÎTE DE RANGEMENT
18 COMPARTIMENTS
L: 15 cm - l: 15 cm - H: 12,5 cm.

48 962 l'unité



BOÎTE DE RANGEMENT
24 COMPARTIMENTS
L: 15 cm - l: 10 cm - H: 5 cm.

52 153 l'unité



CARROUSEL DE RANGEMENT
Ø 28 cm - H: 16,9 cm.

50 856 l'unité



BACS 3 COMPARTIMENTS
4,8 litres
L: 23,5 cm - l: 23 cm - ép: 9 cm.

56 441 les 4



POTS MAGNÉTIQUES
L: 12 cm - l: 7 cm - H: 10 cm.

54 503 les 4



MODULES DE RANGEMENT
Ø 30 cm - H: 10 cm.

54 072 l'ensemble



PILES Alcaline 1,5 V

A	AA (LR06)	44 845	les 4
B	AAA (LR03)	44 844	les 4
C	6LR61	44 843	l'unité
D	LR14	44 846	les 2
E	LR20	44 847	les 2



PILES RECHARGEABLES
AA (LR06)

44 493 les 4
AAA (LR03)
44 492 les 4



CADENAS EN LAITON
À COMBINAISON
L: 5,4 cm - l: 2,1 cm.

43 175 l'unité

CADENAS EN LAITON À CLEF
L: 5 cm - l: 4 cm.

43 176 l'unité



PORTE-CLÉS ÉTIQUETTES
L: 6,5 cm - l: 2 cm.

31 767 les 20

DESSIN ET COLORIAGE

816 CRAYONS DE COULEUR

826 FEUTRES

834 PAPIERS À DESSIN

836 CARTES À GRATTER



commandez sur

Un site complet pensé pour vous faciliter la vie



Ne tache pas la peau
Ne tache pas les vêtements

Premiers crayons de couleur

crayons courts

Plus de détails
en vidéo sur
notre site web

Ces crayons courts et de gros diamètre sont parfaitement adaptés aux mains des tout-petits.
Résistants et hauts en couleurs, ils facilitent le tracé et le coloriage.

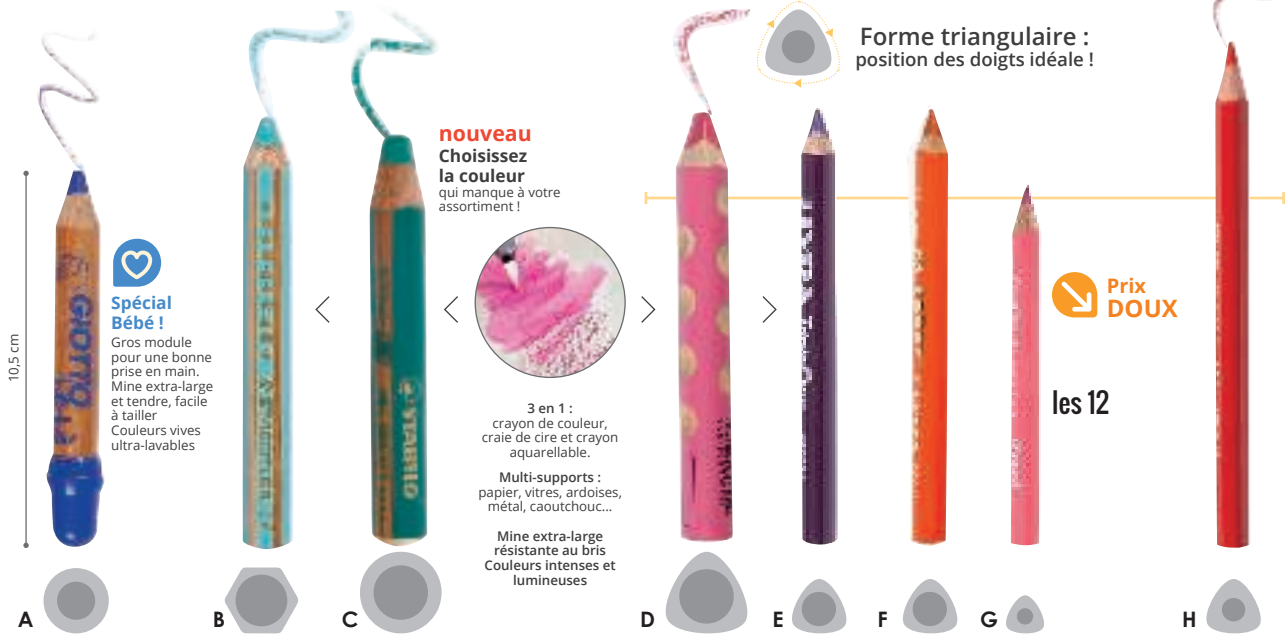

<p>A + 2 ans GIOTTO</p> <p>CRAYONS DE COULEUR Giotto Be-bé</p> <p>L: 10,5 cm - Ø 1,2 cm - Mine : Ø 7 mm.</p> <p>ASSORTIMENT de 10 couleurs. 61 224 les 10</p> <p>ASSORTIMENT de 12 couleurs. 25 771 les 12 25 780 les 36 51 483 les 72</p>	<p>B + 2 ans STAEDTLER</p> <p>CRAYONS DE COULEUR AQUARELLABLES Noris Junior</p> <p>L: 12 cm - Mine : Ø 9,5 mm.</p> <p>ASSORTIMENT de 6 couleurs. 56 922 les 6 ASSORTIMENT de 18 couleurs. 56 923 les 18 ASSORTIMENT de 36 couleurs. 56 924 les 36</p>	<p>C + 3 ans STABILO</p> <p>CRAYONS DE COULEUR AQUARELLABLES MINE EXTRA-LARGE Woody</p> <p>L: 11,5 cm - Ø 1,5 cm - Mine : Ø 10 mm.</p> <p>ASSORTIMENT de 6 couleurs. 50 361 les 6 ASSORTIMENT de 10 couleurs. 34 665 les 10 ASSORTIMENT de 18 couleurs. 31 463 les 18 61 159 les 38</p> <p>Coloris au choix : OR (013) - ARGENT (018) - BEIGE (010) - JAUNE (014) - ORANGE (007) - ROUGE (011) - ROSE (003) - BLEU CLAIR (057) - BLEU FONCÉ (142) - VERT CLAIR (037) - VERT (008) - NOIR (017).</p> <p>63 531 l'unité</p>
---	---	---

<p>D + 3 ans LYRA</p> <p>CRAYONS DE COULEUR AQUARELLABLES Groove triple one</p> <p>L: 12 cm - Ø 1,5 cm - Mine : Ø 10 mm.</p> <p>ASSORTIMENT de 6 couleurs. 61 222 les 6 ASSORTIMENT de 12 couleurs. 44 524 les 12 49 307 les 48</p>	<p>E + 3 ans LYRA</p> <p>CRAYONS DE COULEUR AQUARELLABLES Triple one</p> <p>L: 12 cm - Ø 1 cm - Mine : Ø 6,3 mm.</p> <p>ASSORTIMENT de 12 couleurs. 55 907 les 12 55 908 les 36 61 221 les 96</p>	<p>F + 3 ans LYRA</p> <p>CRAYONS DE COULEUR ERGONOMIQUES Ferby</p> <p>L: 12 cm - Ø 1 cm - Mine : Ø 6,3 mm.</p> <p>ASSORTIMENT de 12 couleurs. 04 982 les 12 34 470 les 36 04 984 les 96</p>	<p>G + 3 ans MAPED</p> <p>CRAYONS DE COULEUR ERGONOMIQUES COURTS Color' Peps mini</p> <p>L: 8,5 cm - Ø 0,7 cm - Mine : Ø 3 mm.</p> <p>ASSORTIMENT de 12 couleurs. 25 797 les 12</p>	<p>H + 2 ans BIC</p> <p>CRAYONS DE COULEUR ERGONOMIQUES Evolution triangle</p> <p>L: 14 cm - Ø 1 cm - Mine : Ø 4,3 mm.</p> <p>ASSORTIMENT de 12 couleurs. 56 067 les 12 56 059 les 48 56 058 les 144</p> <p>54% Matériaux recyclés.</p>
---	---	---	---	---



Prix DOUX

les 12

Forme triangulaire : position des doigts idéale !



3 en 1 :
crayons de couleur, craies de cire, crayons aquarellables.

Multi supports :
papier, vitres, ardoises, métal, caoutchouc...
Idéal sur les ardoises et tableaux blancs !

Bois issu de forêts écogérées.

I + 2 ans **MAPED**

MAXI CRAYONS DE COULEUR ERGONOMIQUES Jumbo

L: 17,5 cm - Ø 1 cm - Mine : Ø 4,7 mm.

ASSORTIMENT de 12 couleurs. ASSORTIMENT de 24 couleurs.

55 817 les 12 **55 818** les 24

J + 3 ans **GIOTTO**

MAXI CRAYONS DE COULEUR ERGONOMIQUES Méga tri

L: 18 cm - Ø 1 cm - Mine : Ø 5,5 mm.

ASSORTIMENT de 12 couleurs.

51 486 les 12 **51 487** les 36

Bois issu de forêts écogérées.

K + 5 ans **STABLO**

MAXI CRAYONS DE COULEUR ERGONOMIQUES 1^{er} prix

L: 17,5 cm - Ø 1 cm - Mine : Ø 4 mm.

ASSORTIMENT de 12 couleurs.

60 357 les 12 **60 358** les 48 **60 359** les 144

L + 3 ans **STABLO**

MAXI CRAYONS DE COULEUR GreenTrio

L: 18 cm - Ø 1 cm - Mine : Ø 4,2 mm.

ASSORTIMENT de 12 couleurs.

61 119 les 12

M + 3 ans **LYRA**

MAXI CRAYONS DE COULEUR Super Ferby

L: 17,5 cm - Ø 1 cm - Mine : Ø 6,3 mm.

ASSORTIMENT de 12 couleurs.

61 223 les 12 **53 957** les 36

N + 3 ans

MAXI CRAYONS DE COULEUR AQUARELLABLES 3 en 1

L: 18 cm - Ø 1,2 cm - Mine : Ø 8 mm.

ASSORTIMENT de 12 couleurs.

51 655 les 12

O + 3 ans **GIOTTO**

MAXI CRAYONS DE COULEUR Méga

L: 18 cm - Ø 1 cm - Mine : Ø 5,5 mm.

ASSORTIMENT de 12 couleurs.

03 095 les 12 **51 488** les 48 **50 377** les 108

P Couleurs fluos **Q** Couleurs métallisées

L: 18 cm - Ø 1 cm - Mine : Ø 6,3 mm.

ASSORTIMENT de 6 couleurs.

03 256 les 6 **03 257** les 18 **03 258** les 6 **03 259** les 18

➔ Retrouvez nos crayons graphites p 774 à 775



Crayons de couleur

➔ Retrouvez nos taille-crayons page 784



module standard



nouveau



+ 3 ans

MULTIPACK 12 feutres + 15 crayons de couleur

Crayon : L: 17,5 cm - Ø 0,7 cm - Mine Ø 3,2 mm. Feutre : L: 14 cm - Ø 1 cm - Pointe Ø 2,8 mm.

62 606 l'ensemble



les 12

Nouveau : choisissez votre crayon à la couleur et composez votre assortiment selon vos envies !



Couleurs aquarellables !

Activité 2 en 1 : dessin et coloriage !

A

B

C

D

E

F

G

<p>A + 3 ans</p>	<p>D + 3 ans</p>	<p>E + 3 ans</p>	<p>G + 3 ans</p>
<p>CRAYONS DE COULEUR 1er prix</p>		<p>CRAYONS DE COULEUR Noris colour</p>	
<p>L: 18 cm - Ø 0,7 cm - Mine : Ø 3 mm.</p>		<p>L: 17,5 cm - Ø 0,7 cm - Mine : Ø 3 mm.</p>	
<p>ASSORTIMENT de 12 couleurs.</p>		<p>ASSORTIMENT de 12 couleurs.</p>	
<p>36 504 les 12</p>	<p>Coloris au choix : BEIGE (010) - JAUNE (014) - ORANGE (007) - ROUGE (011) - ROSE (003) - VIOLET (034) - BLEU CLAIR (057) - BLEU FONCÉ (142) - VERT CLAIR (037) - VERT FONCÉ (175) - MARRON (084) - NOIR (017).</p>	<p>53 399 les 12</p>	<p>ASSORTIMENT de 12 couleurs.</p>
<p>38 357 les 84</p>	<p>63 120 les 12</p>	<p>53 994 les 144</p>	<p>55 911 les 12</p>
<p>36 527 les 144</p>		<p>ASSORTIMENT de 24 couleurs.</p>	<p>55 912 les 84</p>
<p></p>		<p>53 400 les 24</p>	<p>55 913 les 192</p>
<p>D + 3 ans</p>	<p>E + 3 ans</p>	<p>F + 3 ans</p>	<p>G + 3 ans</p>
<p>CRAYONS DE COULEUR AQUARELLABLES Stilnovo</p>		<p>CRAYONS DE COULEUR Tita Éco</p>	
<p>L: 18 cm - Ø 0,7 cm - Mine : Ø 3,3 mm.</p>		<p>L: 17,5 cm - Ø 0,7 cm - Mine : Ø 2,7 mm.</p>	
<p>ASSORTIMENT de 12 couleurs.</p>		<p>ASSORTIMENT de 12 couleurs.</p>	
<p>47 427 les 12</p>	<p>ASSORTIMENT de 12 couleurs.</p>	<p>59 901 les 12</p>	<p>60 354 les 12</p>
<p>51 485 les 48</p>	<p>32 414 les 12</p>	<p>63 532 les 288</p>	<p>60 355 les 48</p>
	<p>34 176 les 120</p>		<p>60 356 les 288</p>

Ne tache pas la peau.
Ne tache pas les vêtements.

module standard

Forme
triangulaire :
position des
doigts idéale !

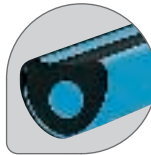

Forme
ergonomique
brevetée.

ASSORTIMENT
de 6 couleurs
fluos : jaune,
bleu, orange,
rose, rouge
et vert.

ASSORTIMENT
de 6 couleurs
métallisées :
cuivre, or,
argent, bleu,
vert, lilas.

Haute qualité !

H

I

J

K

L

M

N

O

P



H + 3 ans LYRA

CRAYONS DE COULEUR
ERGONOMIQUES Groove slim

L: 18 cm - Ø 0,7 cm - Mine : Ø 3,3 mm.

ASSORTIMENT de 12 couleurs.

49 308 les 12

ASSORTIMENT de 24 couleurs.

49 309 les 48



I + 3 ans STABILO

CRAYONS DE COULEUR
ERGONOMIQUES Trio

L: 16 cm - Ø 0,85 cm - Mine : Ø 4,2 mm.

ASSORTIMENT de 12 couleurs.

51 538 les 38

51 539 les 96



Bois issu
de forêts
écogérées.

J + 3 ans MAPED

CRAYONS DE COULEUR
ERGONOMIQUES Color'Peps

L: 18 cm - Ø 0,7 cm - Mine Ø 2,9 mm.
ASSORTIMENT de 12 couleurs.

25 754 les 12
ASSORTIMENT de 24 couleurs
dont 2 métallisées.

61 108 les 24
ASSORTIMENT de 48 couleurs
dont 2 métallisées.

61 117 les 48



K + 3 ans MILAN

CRAYONS DE COULEUR
ERGONOMIQUES Double mine

L: 17,5 cm - Ø 0,7 cm - Mine : Ø 2,9 mm.

ASSORTIMENT de 24 couleurs.

57 557 les 12

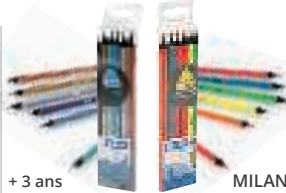

+ 3 ans MILAN

CRAYONS DE COULEUR
ERGONOMIQUES Blackwood

L: 17,4 cm - Ø 0,62 cm - Mine : Ø 2,9 mm.

L Couleurs métallisées
57 555 les 6

M Couleurs fluos
57 556 les 6



N + 3 ans STAEDTLER

CRAYONS DE COULEUR
ERGONOMIQUES Noris Colour

L: 17,5 cm - Ø 0,7 cm - Mine : Ø 3 mm.

ASSORTIMENT de 12 couleurs.

61 678 les 12



O + 3 ans MAPED

CRAYONS DE COULEUR
ERGONOMIQUES
EFFAÇABLES Oops!

L: 18,8 cm - Ø 0,7 cm - Mine : Ø 2,9 mm.

ASSORTIMENT de 12 couleurs.

60 274 les 12

ASSORTIMENT de 24 couleurs.

60 275 les 24



P + 3 ans MILAN

CRAYONS DE COULEUR
ERGONOMIQUES Ergo

L: 17,5 cm - Ø 0,85 cm - Mine : Ø 3,5 mm.
Livré avec 1 taille-crayons.

ASSORTIMENT de 10 couleurs.

57 571 les 10

Craies

Ne tache pas la peau
Ne tache pas les vêtements

Sous la surveillance
d'un adulte



+ d'infos
sur notre site

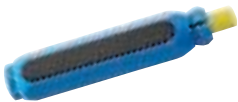

PORTE-CRAIES

Ø ext. 1,8 cm - Ø int. 1 cm - L: 9,7 cm.

36 534 l'unité

à partir de 6 l'unité



➔ Marqueurs craies
page 833



A



B



C



D

*Idéal pour
des dessins au sol !*



Réalisation
effectuée avec notre
référence 54086

Façonnez vos
propres craies !



E

Idéal pour
les tout-petits !



F



A + 2 ans

CRAIES DE TROTTOIR Jumbo

L: 19 cm - Ø 4,5 cm.

ASSORTIMENT de 6 couleurs.

60 353

les 6



B + 2 ans

CRAIES DE TROTTOIR Rondes

L: 10,5 cm - Ø 2,5 cm.

ASSORTIMENT de 6 couleurs.

60 360

les 20

60 361

les 50



C + 2 ans

CRAIES DE TROTTOIR Rondes

L: 10,5 cm - Ø 2 cm.

ASSORTIMENT de 6 couleurs.

53 473

les 6

55 945

les 20



D + 3 ans

CRAIES DE TROTTOIR Triangulaires

L: 10 cm - Ø 2,5 cm.

ASSORTIMENT de 9 couleurs.

36 502

les 25



E + 3 ans

PÂTE À CRAIES Lot de 1,10 kg

Il suffit de façonner la pâte pour lui donner la forme désirée. Une fois sèche, elle devient très résistante et permet de jouer et de dessiner sur toutes les surfaces rugueuses (trottoir, cours d'école...). Sans cuisson : séchage en 24h environ selon l'épaisseur de la craie.

ASSORTIMENT de 6 couleurs.

54 086

les 10



F + 3 ans

CRAIES ERGONOMIQUES RECHARGEABLES

L: 6 cm - Ø 4,5 cm.

ASSORTIMENT de 6 couleurs.

47 264

les 6

RECHARGES pour craies ergonomiques

L: 2,5 cm - Ø 4 cm.

47 269

les 6

6 craies ergonomiques et 6 recharges.

47 739

l'ensemble

Crayons de cire 1er âge

Ne tache pas la peau.
Ne tache pas les vêtements.

▶ Plus de détails
en vidéo sur
notre site web

Bien choisir... vos crayons de cire

- **Le module** : Plus le crayon est court et large,
plus il est adapté aux petites mains.

Les crayons de cire plus fins sont destinés aux enfants
dont la préhension est plus assurée.



G + 3 ans
CRAIES ANTIPOUSSIÈRE
L: 8 cm - Ø 1 cm.

37 766 les 100
ASSORTIMENT de 10 couleurs.
37 768 les 100



I + 12 mois **MAPED**
BABY CRAYONS DE CIRE Color'peps
Ø 3,7 cm - H: 5 cm.

ASSORTIMENT de 6 couleurs.
03 113 les 6
33 102 les 18 -
21 489 les 54 -



J + 12 mois **CARIOCA**
CRAYONS DE CIRE Teddy Baby
L: 5 cm - l: 4 cm - ép: 0,9 cm.

ASSORTIMENT de 6 couleurs.
61 187 les 6
61 191 les 48



K + 2 ans
MAXI CRAYONS DE CIRE RECHARGEABLES
L: 6 cm - Ø 4,5 cm.
ASSORTIMENT de 6 couleurs.

47 263 les 6
RECHARGES
47 268 les 6
6 crayons de cire ergonomiques
et 6 recharges.
47 738 l'ensemble -



H + 3 ans
CRAYONS CRAIES
L: 8,3 cm - Ø 1,4 cm. Mine :
L: 6,5 cm - Pointe : Ø 8 mm.
ASSORTIMENT de 6 couleurs.

57 611 les 6
ASSORTIMENT de 12 couleurs.
57 612 les 12



L + 12 mois **MAPED**
CRAYONS DE CIRE JUMBO Color'peps
Ø 1 cm - L: 9 cm

ASSORTIMENT de 12 couleurs.
56 072 les 12



M + 2 ans **GIOTTO**
CRAYONS DE CIRE ULTRA-RÉSISTANTS Be-bè
Ø 1,1 cm - L: 7,5 cm.

ASSORTIMENT de 10 couleurs.
37 883 les 10
25 782 les 40



N + 3 ans **GIOTTO**
PASTELS MULTISURFACES
L: 4 cm - l: 2 cm - ép: 1 cm.

ASSORTIMENT de 12 couleurs.
36 566 les 12

Crayons de cire ergonomiques

Ne tache pas la peau.
Ne tache pas les vêtements.



Forme triangulaire : position des doigts idéale !

Qualité supérieure !
Cire résistante à l'eau et aux chocs. Brillance exceptionnelle.

les 12



A 2 ans 1/2

BIC

CRAYONS DE CIRE
Plastidecor triangle
L: 9 cm - Ø 1,2 cm.

ASSORTIMENT de 12 couleurs.

54 596 les 12
54 597 les 144



B + 2 ans

JOVI

CRAYONS DE CIRE
ULTRA-RÉSISTANTS Triwax
L: 8,5 cm - Ø 1 cm.

ASSORTIMENT de 12 couleurs.

32 398 les 12
32 401 les 72
32 400 les 300



100 % naturel.

C + 3 ans

LYRA

CRAIES DE CIRE Lyrax
L: 9 cm - Ø 1,45 cm.

ASSORTIMENT de 12 couleurs.

49 315 les 12
49 316 les 48



D + 3 ans

nouveau

CRAYONS DE CIRE
Couleurs métallisées x48
L: 5,5 cm - Ø 9 mm.

ASSORTIMENT de 3 couleurs métallisées
(bronze, argent et or).

62 634 les 48



E + 3 ans

MAPED

CRAYONS CRAIES GEL Colorpep's
L: 12,5 cm - Ø 1,5 cm - Mine : Ø 7 mm.

ASSORTIMENT de 6 couleurs.

61 118 les 6



F + 3 ans

CARIOCA

CRAYONS DE CIRE Pointe large
L: 10 cm - Ø 1,2 cm.

ASSORTIMENT de 12 couleurs.

61 166 les 12
61 183 les 50



G + 3 ans

GIOTTO

CRAYONS DE CIRE Cera Maxi Pointe large
L: 10 cm - Ø 1,1 cm.

ASSORTIMENT de 12 couleurs.

51 489 les 12
36 558 les 60
58 804 les 96



Idéal sur papier noir !
Couleurs intenses

prix DOUX

les 12

◀ Aquarellable ▶

H ● I ● J ● K ●



H + 3 ans **CARIOCA**

CRAYONS DE CIRE
Pointe fine

L: 9 cm - Ø 8 mm.

ASSORTIMENT de 12 couleurs.

61 164 les 12

ASSORTIMENT de 24 couleurs.

61 199 les 24

61 198 les 100



I + 3 ans **GIOTTO**

CRAYONS DE CIRE
Cera Pointe fine

L: 9 cm - Ø 0,85 cm.

ASSORTIMENT de 12 couleurs.

03 084 les 12

03 085 les 120



J + 3 ans **nouveau**

CRAIES DE CIRE AQUARELLABLES
Larges x50

L: 8 cm - Ø 1 cm.

ASSORTIMENT de 10 couleurs.

62 636 les 50



K + 3 ans **LYRA**

CRAYONS DE CIRE
AQUARELLABLES

L: 9 cm - Ø 1 cm.

ASSORTIMENT de 12 couleurs.

36 562 les 12

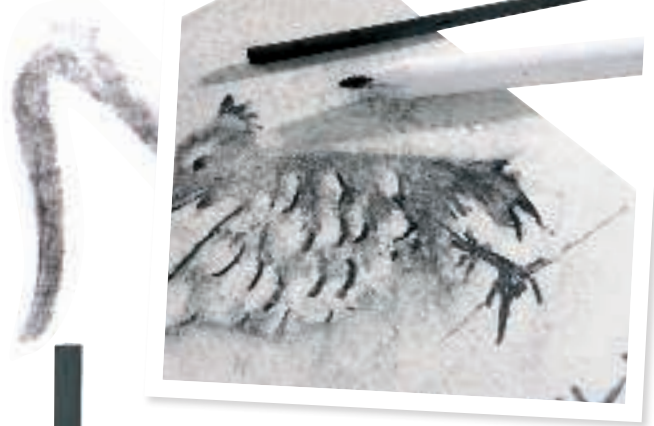

Fusains

Ne tache pas la peau.
Ne tache pas les vêtements.

➔ Les papiers à dessin à grain page 835 seront parfaits pour vos dessins à mine graphite. Crayons de graphite p 774 à 775



L M N



L + 6 ans

FUSAINS NATURELS Plus fragile, le fusain est destiné aux artistes expérimentés. Il est idéal pour travailler les ombres et les contrastes car il s'estompe très facilement au doigt ou avec notre estompe ci-dessous. Le fusain s'utilise de préférence sur un papier à grain qui accroche mieux la matière. L: 15 cm - Ø 4 mm.

53 074 les 5



M + 3 ans

ESTOMPE Pour estomper ou corriger les dessins à la craie pastel ou au fusain. L: 14 cm - Ø 1 cm. Réalisé en CHIFFON DE PAPIER.

28 697 l'unité



N GOMME MIE DE PAIN

L: 3 cm - l: 2,8 cm - ép: 1,1 cm.

57 037 l'unité



+ d'infos
sur notre site



VERNIS FIXATIF MAT

39 897 l'unité



POCHETTE DE FEUILLES DE PAPIER À GRAIN Format A4

47 337 l'unité



POCHETTE DE FEUILLES DE PAPIER À GRAIN Format A3

47 339 l'unité

Pastels

Les pastels sont des bâtonnets composés de pigments, craies et liant. Il existe 3 types de pastels : les secs, les gras (à l'huile ou à la cire) et les pastels pour tissu.

Ne tache pas la peau
Ne tache pas les vêtements



A



Pastels secs
Les pastels secs permettent des effets de fondu : les couleurs se mélangent et s'estompent facilement avec le doigt ou avec l'estompe.



B

Pastels pour tissus
Adaptés à une utilisation à l'école, ces pastels éclatants aux couleurs vives colorent parfaitement le coton ou le lin.



C



Pastels gras Spécial initiation !
Les couleurs des pastels à l'huile se superposent. Grattez la couche supérieure : les couleurs du dessous réapparaissent. Ils résistent à l'eau, ce qui permet de les associer à d'autres techniques : aquarelle, peinture... Idéals sur toile, carton et tous types de papier.

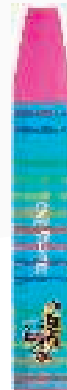

D

Pastels à l'huile Spécial initiation !

@

+ 3 ans **nouveau**
PASTELS À L'HUILE JUMBO x12
L: 8 cm - Ø 1,8 cm.
62 633 l'unité

6 à 10 ans
ATELIER PASTELS À L'HUILE
La jungle colorée
Tableau : L: 28 cm - l: 21 cm.
57 328 l'ensemble



A + 3 ans **RAPHAEL**

PASTELS SECS
L: 6,5 cm - l: 1 cm.
ASSORTIMENT de 12 couleurs.
02 674 les 12
ASSORTIMENT de 24 couleurs.
02 675 les 24
ASSORTIMENT de 48 couleurs.
36 272 les 48



B + 3 ans **PENTEL**

PASTELS POUR TISSUS ARTS FABRIC FUN
L: 6 cm - Ø 0,8 cm.
ASSORTIMENT de 7 couleurs.
60 315 les 7
ASSORTIMENT de 15 couleurs.
35 843 les 15



C + 3 ans **GIOTTO**

PASTELS À L'HUILE Olio Maxi
L: 6,7 cm - Ø 1,1 cm.
ASSORTIMENT de 12 couleurs.
03 296 les 12
ASSORTIMENT de 24 couleurs.
03 297 les 24
ASSORTIMENT de 48 couleurs.
03 298 les 48



D + 5 ans **BIC**

PASTELS À L'HUILE Spécial initiation !
L: 7,5 cm - Ø 1 cm.
ASSORTIMENT de 12 couleurs.
61 039 les 12
54 601 les 24

Plus de détails en vidéo sur notre site web

Premiers feutres Spécial tout-petits !

Bien choisir... vos feutres

- **Le module** : Plus le crayon est court et large, plus il est adapté aux petites mains
- **La pointe** : Plus la pointe est grosse, plus elle est adaptée aux bébés et au coloriage. Fine, elle se destine au dessin et à l'apprentissage de l'écriture.

 Encre à base d'eau



L'essentiel du dessinateur à portée de main !



Set de coloriage spécial moins de 3 ans !

+ 12 mois



MALLETE DE COLORIAGE My first Composé de : 12 crayons de cire, 10 feutres et 1 poster à colorier. ASSORTIMENT de 10 couleurs (crayons de cire) et 12 couleurs (feutres). Mallette : L: 23 cm - l: 22 cm - ép: 7 cm. Crayons de cire Ø 1 cm et feutres Ø 1,3 cm.

62 295 l'unité

nouveau

 Pointe bloquée ultrarésistante
 Ne tache pas la peau ni les vêtements
 Ne sèche pas même décapuchonné

 <p>E + 12 mois BIC</p> <p>FEUTRES POINTE LARGE Couleurs Baby</p> <p>L: 13 cm - Ø 1 cm - Pointe : Ø 4,5 mm. Largeur de trait : 1,5 mm. Pointe boule bloquée.</p> <p>ASSORTIMENT de 12 couleurs.</p> <p>54 583 les 12</p>	 <p>F + 12 mois CARIOCA</p> <p>FEUTRES POINTE LARGE Teddy Baby</p> <p>L: 11 cm - Ø 2 cm - Pointe : Ø 5 mm. Pointe boule bloquée.</p> <p>ASSORTIMENT de 6 couleurs.</p> <p>61 169 les 6</p> <p>61 192 ASSORTIMENT de 12 couleurs. les 12</p>	 <p>G + 2 ans CARIOCA</p> <p>FEUTRES POINTE LARGE Baby</p> <p>L: 14 cm - Ø 1,5 cm. Pointe : Ø 5 mm. Pointe boule bloquée.</p> <p>ASSORTIMENT de 6 couleurs.</p> <p>61 189 les 6</p> <p>61 188 ASSORTIMENT de 12 couleurs. les 12</p> <p>61 186 les 144</p>
---	---	---

 <p>H + 2 ans FIBRACOLOR</p> <p>FEUTRES POINTE LARGE Baby color</p> <p>L: 14,5 cm - Ø 1 cm - Pointe : Ø 5 mm. Pointe boule bloquée.</p> <p>ASSORTIMENT de 10 couleurs.</p> <p>42 071 les 10</p> <p>42 072 les 50</p> <p>55 674 les 120</p>	 <p>I + 2 ans GIOTTO</p> <p>FEUTRES POINTE LARGE Be-bè</p> <p>L: 11,5 cm - Ø 1 cm - Pointe : Ø 5 mm. Pointe bloquée.</p> <p>ASSORTIMENT de 12 couleurs.</p> <p>25 776 les 12</p> <p>25 784 les 36</p> <p>51 482 les 72</p> <p>27 358 les 144</p>
---	--

DESSIN ET COLORIAGE

Premiers feutres

Idéal pour les premiers dessins et coloriages !

▶ Plus de détails en vidéo sur notre site web



Pointe résistante
Ne sèche pas même décapuchonné
Encre à base d'eau.



Encre à base d'eau



Sous la surveillance d'un adulte

+ 3 ans

Ne tache pas la peau
Ne tache pas les vêtements

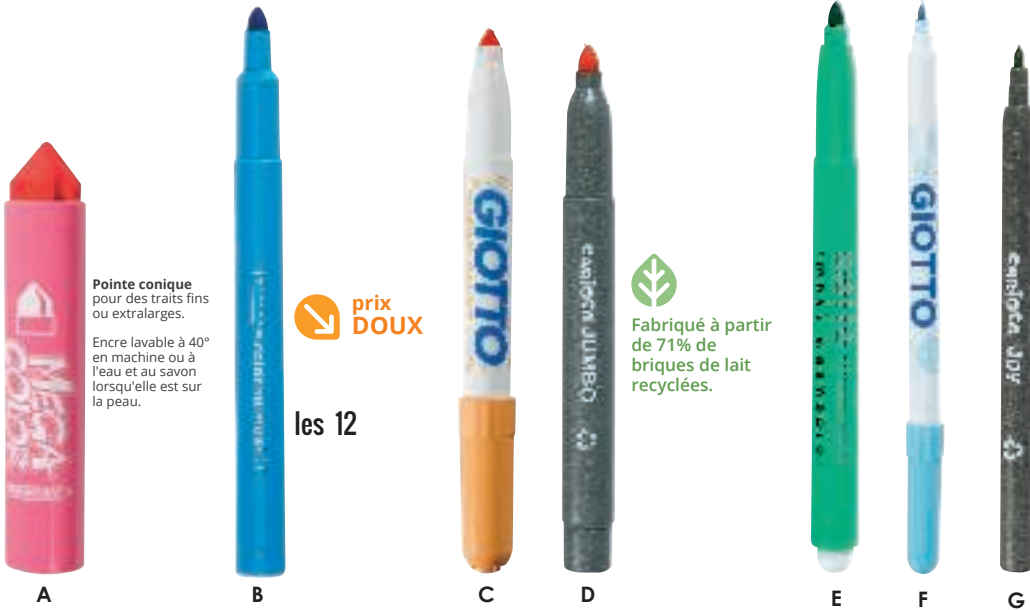

Pointe conique pour des traits fins ou extralarges.

Encre lavable à 40° en machine ou à l'eau et au savon lorsqu'elle est sur la peau.

↘ prix DOUX

les 12



Fabriqués à partir de 71% de briques de lait recyclées.



Fabriqués à partir de 71% de briques de lait recyclées.



A + 3 ans FIBRACOLOR

FEUTRES POINTE EXTRA-LARGE Mégacolor

L: 11,5 cm - Ø 2 cm - Pointe : Ø 14 mm. Pointe bloquée.

ASSORTIMENT de 10 couleurs.

03 272 les 10
36 719 les 50



B + 3 ans FIBRACOLOR

FEUTRES POINTE LARGE Colorito maxi

L: 15,2 cm - Ø 1,3 cm - Pointe : Ø 6 mm. Pointe bloquée.

ASSORTIMENT de 12 couleurs.

46 447 les 12
50 371 les 48



C + 3 ans GIOTTO

FEUTRES POINTE LARGE Turbo giant

L: 14,5 cm - Ø 1,36 cm - Pointe : Ø 7,5 mm. Pointe bloquée.

ASSORTIMENT de 12 couleurs.

49 313 les 12
51 491 les 36



D + 3 ans CARIOCA

FEUTRES POINTE LARGE Jumbo Éco

L: 14 cm - Ø 1,4 cm - Pointe : Ø 6 mm. Pointe bloquée.

ASSORTIMENT de 12 couleurs.

61 172 les 12
63 533 les 144



E + 3 ans GIOTTO

FEUTRES POINTE LARGE Turbo Maxi

L: 15,2 cm - Ø 1,3 cm - Pointe : Ø 5 mm. Pointe bloquée.

ASSORTIMENT de 12 couleurs.

12 242 les 12
03 168 les 48



F + 3 ans GIOTTO

FEUTRES POINTE MOYENNE Turbo Advanced

L: 15 cm - Ø 1 cm - Pointe : Ø 2,8 mm. Pointe bloquée.

ASSORTIMENT de 12 couleurs.

55 914 les 12
55 915 les 72
55 916 les 108



G + 3 ans CARIOCA

FEUTRES POINTE LARGE Joy Éco

L: 14 cm - Ø 0,7 cm. Pointe Ø 2,8 mm. Pointe bloquée.

ASSORTIMENT de 12 couleurs.

61 129 les 12
63 535 les 288
ASSORTIMENT de 24 couleurs.
63 534 les 24

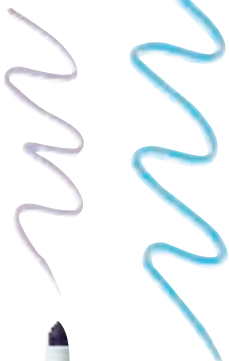

➔ Feutres Turbo Color pailletés page 830



prix DOUX

les 12

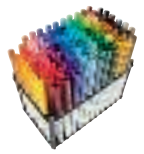

H + 3 ans FIBRACOLOR
FEUTRES POINTE MOYENNE
 100 nuances
 L: 16,5 cm - Ø 0,9 cm -
 Pointe conique : Ø 2 mm et 4,5 mm.
 Pointe conique bloquée.
 ASSORTIMENT de 100 couleurs.
 03 244 les 100



+ 3 ans FIBRACOLOR
FEUTRES POINTE MOYENNE
 Colorito
 L: 15,2 cm - Ø 0,9 cm - Pointe : Ø 2,9 mm.
 Pointe bloquée.
I ASSORTIMENT de 12 couleurs.
 46 451 les 12
 50 372 les 96
 46 452 les 180

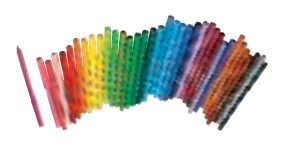

+ 3 ans FIBRACOLOR
FEUTRES POINTE MOYENNE
 Pastel
 L: 15 cm - Ø 0,9 cm -
 Pointe conique : Ø 1 mm et 4,7 mm.
 Pointe bloquée.
 ASSORTIMENT de 8 couleurs.
 61 109 les 8
Fluos
 61 184 les 8



+ 3 ans CARIOCA
FEUTRES POINTE MOYENNE
 Pastel
 L: 15 cm - Ø 0,9 cm -
 Pointe conique : Ø 1 mm et 4,7 mm.
 Pointe bloquée.
 ASSORTIMENT de 8 couleurs.
 61 109 les 8
Fluos
 61 184 les 8



L + 3 ans GIOTTO
FEUTRES POINTE MOYENNE
 Turbo color
 L: 14,2 cm - Ø 0,9 cm - Pointe : Ø 2,8 mm. Pointe bloquée.
 ASSORTIMENT de 12 couleurs.
 12 245 les 12
 03 093 les 96
 03 094 les 144
 21 416 les 480 -
Couleurs de peau
 61 219 les 12



+ 3 ans JOVI
FEUTRES DOUBLE POINTE
 fine et large
 L: 16,5 cm - Ø 1 cm -
 Pointe fine : Ø 2 mm -
 Pointe large : Ø 4 mm.
 Pointe bloquée.
 ASSORTIMENT de 12 couleurs.
 47 138 les 12

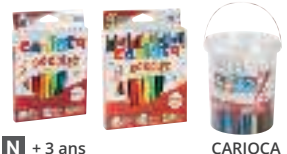

+ 3 ans CARIOCA
FEUTRES POINTE FINE
 Doodles
 L: 14,5 cm - Ø 0,8 cm - Pointe : Ø 2,2 mm.
 Pointe bloquée.
 ASSORTIMENT de 12 couleurs.
 61 185 les 12
 61 195 les 24
 61 196 les 100



Ergonomiques, grâce à leur forme ou leur zone de préhension, ces feutres sont munis de capuchons ventilés et de pointes bloquées.

Ne tache pas la peau
Ne tache pas les vêtements

 À base d'eau.



A

Couleurs lumineuses
Ultralavable
Ergonomique :
zone de préhension
triangulaire



B

**Idéal pour
les premiers
dessins et
coloriages !
Qualité
supérieure !**



C

**Idéal pour la
transition
entre le dessin
et l'écriture.**



D

**Jusqu'à
8 semaines
sans sécher !**



**Forme
triangulaire :
position des
doigts idéale !**



A + 3 ans

**FEUTRES POINTE LARGE
Trio Jumbo**

L: 14 cm - Ø 1 cm - Pointe : Ø 3 mm. Pointe bloquée.
ASSORTIMENT de 12 couleurs.

61 165

les 12

61 232

les 48



B + 3 ans

**FEUTRES POINTE LARGE
Power max**

L: 14 cm - Ø 1 cm - Pointe : Ø 3 mm.
Pointe bloquée.
ASSORTIMENT de 12 couleurs.

35 959

les 12

51 537

les 24

21 118

les 96



C + 3 ans

**FEUTRES POINTE MOYENNE
Trio A-Z**

L: 15,5 cm - Ø 1 cm - Pointe : Ø 0,7 mm.
Pointe bloquée.

ASSORTIMENT de 12 couleurs.

51 535

les 12

25 403

les 36

25 396

les 144



D + 3 ans

**FEUTRES POINTE MOYENNE
Power**

L: 14 cm - Ø 1 cm - Pointe : Ø 2 mm.
Pointe bloquée.

ASSORTIMENT de 12 couleurs.

35 958

les 12

51 536

les 36

21 116

les 144



Idéal pour les premiers dessins et coloriages !

Faciles à prendre en main, ces feutres sont munis de pointes bloquées afin de résister aux mouvements trop enthousiastes. Leur corps en plastique résiste au mordillage. Encre lavable sur la plupart des tissus. Ne sèche pas même décapuchonné.



Forme du tube évitant de rouler sur la table !

Qualité Beaux-Arts
Idéal en art-thérapie !
Partiellement aquarellable pour des effets créatifs multiples.

Sélection INCLUSION

La forme du tube permet de le mordiller sans l'abîmer.

Ne tache pas la peau
Ne tache pas les vêtements

À base d'eau.



Pour apprendre les gestes de l'écriture.



E + 3 ans

FEUTRES POINTE MOYENNE Pen68

L: 16,5 cm - Ø 0,7 cm - Pointe : Ø 1 mm.
Pointe ogive bloquée.

ASSORTIMENT de 10 couleurs.

32 412 les 10

ASSORTIMENT de 20 couleurs.

32 411 les 20

ASSORTIMENT de 30 couleurs.

52 932 les 30



Finis les capuchons perdus !
12 feutres et 1 lacet plastique.

F + 3 ans

FEUTRES POINTE MOYENNE Cappi

L: 15 cm - Ø 1,3 cm - Pointe : Ø 1 mm.
Pointe bloquée.

ASSORTIMENT de 12 couleurs dont 1 couleur chair.

50 788 les 12



G + 3 ans

FEUTRES POINTE EXTRA-LARGE Décoralo

L: 12 cm - Pointe : Ø 6 mm. Largeur de trait : 2 à 3,8 mm.
Pointe bloquée.

ASSORTIMENT de 12 couleurs.

54 587 les 12

54 588 les 30

62 807 **nouveau** les 48



124 feutres + 20 gratuits

H + 3 ans

FEUTRES POINTE LARGE Visacolor XL

L: 13,5 cm - Pointe ogive : Ø 4,5 mm.
Largeur de trait : 1,3 mm.
Pointe bloquée.

ASSORTIMENT de 12 couleurs.

54 584 les 12

54 585 les 18

54 586 les 144



+ 12 mois page 825

FEUTRES POINTE LARGE Couleurs Baby

L: 13 cm - Ø 1 cm - Pointe : Ø 4,5 mm.
Largeur de trait : 1,5 mm.

54 583 les 12



248 feutres + 40 gratuits

I + 5 ans

FEUTRES POINTE FINE Visa

L: 14,5 cm - Pointe : Ø 2 mm.
Largeur de trait : 0,8 mm.
Pointe bloquée.

ASSORTIMENT de 18 couleurs.

54 589 les 18

54 591 les 36

54 592 les 288



+ d'infos
sur notre site



+ 3 ans
**FEUTRES MAGIQUES ET
EFFAÇABLES**
L: 14 cm - Ø 1,2 cm.
Pointe : Ø 5 mm.

59 899 les 20



+ 3 ans
**FEUTRES TAMPONS
Colorstamp**
L: 14,5 cm - Ø 1,4 cm -
Pointe : Ø 7 mm.

37 292 les 10

Feutres effets spéciaux et fantaisie

Pour des dessins *surprenants et originaux!*



Les couleurs
s'effacent!
Pour des dessins
surprenants et
originaux!



Les couleurs se
transforment

Format court
idéal pour les
petites mains
À chaque
couleur son
motif et son
odeur!

Couleurs
vives lavables
Muni de
bouchons
ventilés

À base
d'eau.

A + 3 ans	B + 3 ans	C + 3 ans	D + 3 ans
CARIOCA	CARIOCA	GIOTTO	STABILO
FEUTRES EFFAÇABLES	FEUTRES MAGIENS	FEUTRES POINTE MOYENNE Turbo glitter	FEUTRES POINTE MOYENNE Trio Déco
L: 14,5 cm - Ø 1 cm - Pointe : Ø 6 mm. ASSORTIMENT de 9 couleurs et 1 effaceur.	L: 14,5 cm - Ø 1 cm - Pointe : Ø 6 mm. ASSORTIMENT de 18 couleurs (dont 1 magique).	L: 15 cm - Ø 1 cm. Pointe : Ø 2 mm. ASSORTIMENT de 8 couleurs.	L: 14,5 cm - Ø 1 cm. Pointe : Ø 3 mm. Pointe bloquée.
02 681 les 10	34 777 les 10	49 312 les 8	61 167 les 8
33 105 les 30	33 106 les 30	55 917 les 8	



E + 3 ans APLI AGIPA

**FEUTRES TAMPONS ET
COULEURS 2-en-1**

L: 14,7 cm - Ø 1,4 cm. Pointe Ø 7,5 mm.
Pointe bloquée.

ASSORTIMENT de 10 couleurs et motifs.

57 609 les 10



F + 3 ans CARIOCA

**FEUTRES TAMPONS SENTEUR
3-en-1**

L: 12 cm - Ø 1,5 cm -
Pointe conique Ø 5 mm

ASSORTIMENT de 8 couleurs et motifs.

62 602 les 8



G + 3 ans APLI AGIPA

FEUTRES POINTE LARGE Dots

L: 13,5 cm - Ø 1 cm - Pointe : Ø 7,5 mm.

ASSORTIMENT de 8 couleurs.
Pointe boule bloquée.

62 607 les 8



H + 3 ans FIBRACOLOR

**FEUTRES PINCEAUX
AQUARELLABLES**

L: 16 cm - Ø 0,8 cm -
Pointe : Ø 1 à 4 mm.

Pointe bloquée.

ASSORTIMENT de 12 couleurs.

46 445 les 12

46 446 les 36

Feutres de décoration

+ 3 ans
Sous la surveillance
d'un adulte

 Encre à base
d'eau.



multisurfaces

multisurfaces
Permanents sur
surfaces poreuses
(papier, galets, bois...)
Effaçables sur
surfaces lisses
(verre, miroir, ...)

tissu

vitre

Avec ces feutres
prêts à l'emploi,
les surfaces vitrées
deviennent de
véritables fresques !
Les couleurs vives
et sans odeur
s'effacent
simplement à l'aide
du chiffon
microfibres inclus.

Encre
indélébile

<p>nouveau</p>  <p>I + 3 ans MAPED</p> <p>FEUTRES POINTE LARGE Brush Tip</p> <p>L: 13,5 cm - Ø 1,5 cm - Pointe : Ø 6 mm.</p> <p>ASSORTIMENT de 5 couleurs.</p> <p>62 605 les 5</p>	<p>nouveau</p>  <p>J + 3 ans CARIOCA</p> <p>FEUTRES PINCEAUX Super Brush</p> <p>L: 16,4 cm - Ø 1 cm - Pointe Ø 1 à 3 mm.</p> <p>ASSORTIMENT de 20 couleurs.</p> <p>62 599 les 20</p>	 <p>K + 3 ans GIOTTO</p> <p>FEUTRES DÉCOR POINTE MOYENNE Multisurfaces</p> <p>L: 19 cm - Ø 1,2 cm - Pointe : Ø 4 mm. Pointe bloquée.</p> <p>ASSORTIMENT de 12 couleurs.</p> <p>47 431 les 12 47 432 les 48</p>	 <p>L + 3 ans STAEDTLER</p> <p>FEUTRES DÉCOR POINTE MOYENNE Multisurfaces</p> <p>Pointe bloquée.</p> <p>ASSORTIMENT de 2 coloris (OR - ARGENT).</p> <p>36 560 les 2</p> <p>ASSORTIMENT de 5 couleurs (OR, ARGENT, VERT, BLEU, ROUGE).</p> <p>36 559 les 5</p>	<p>Coloris au choix OR (013) - ARGENT (018)</p>  <p>M nouveau</p> <p>MARQUEUR PERMANENT L: 13 cm - Ø 0,5 cm</p> <p>Pointe extra-fine Pointe : Ø 0,8 mm.</p> <p>52 953 l'unité Pointe fine Pointe : Ø 1,2 mm.</p> <p>62 627 l'unité Pointe moyenne Pointe : Ø 2,3 mm.</p> <p>63 119 l'unité</p>
<p>N + 3 ans PENTEL</p> <p>ROLLER ENCRE GEL Pour textiles</p> <p>L: 15 cm - Ø 0,8 cm - Pointe : Ø 1 mm.</p> <p>NOIR (017)</p> <p>35 848 l'unité</p>	 <p>O + 3 ans CARIOCA</p> <p>FEUTRES DÉCOR TEXTILE POINTE FINE</p> <p>L: 15 cm - Ø 0,9 cm - Pointe : Ø 2,6 mm.</p> <p>ASSORTIMENT de 10 couleurs</p> <p>61 182 les 10 61 233 les 30</p>	<p>nouveau</p>  <p>P + 3 ans APLI AGIPA</p> <p>MARQUEUR VERRE ET PORCELAINE Pointe fine</p> <p>L: 13,1 cm - Ø 1 cm - Pointe : Ø 1 mm. NOIR (017)</p> <p>60 352 l'unité L: 13,1 cm - Ø 1 cm - Pointe : Ø 1-2 mm. ASSORTIMENT DE 7 couleurs.</p> <p>Couleurs classiques 62 649 les 7 Couleurs métallisées 63 118 les 7</p>	 <p>Q + 3 ans MAPED</p> <p>FEUTRES WINDOW</p> <p>L: 13,4 cm - Ø 1,4 cm - Pointe : Ø 5 mm. Chiffonnette : L: 20 cm - l: 20 cm.</p> <p>ASSORTIMENT de 6 couleurs.</p> <p>57 604 les 6</p>	<p>nouveau</p>  <p>R + 3 ans</p> <p>MARQUEUR PERMANENT CALLIGRAPHIE</p> <p>NOIR (017)</p> <p>Pointe extra-fine L: 13 cm - Pointe : Ø 1 mm.</p> <p>52 950 l'unité Pointe fine L: 13 cm - Ø 0,7 cm - Pointe : Ø 2 mm.</p> <p>62 628 l'unité</p>

Marqueurs gouache

Le marqueur POSCA est l'outil idéal pour peindre, dessiner, écrire et marquer sur tout support. Formulée à base d'eau, la peinture POSCA est inodore et très facile à appliquer. Les couleurs sont couvrantes, à la fois mates et lumineuses, superposables, miscibles, aquarellables ou patinables et résistent au temps. Permanente sur les surfaces poreuses et les tissus, la peinture est lavable sur les surfaces lisses comme le verre ou peut être fixée à l'aide de laque ou passage au four.



Ne tache pas la peau
Ne tache pas les vêtements



Inclus :
un livret de conseils
d'utilisation !



A COFFRET MARQUEURS PEINTURE POSCA
Composé de : 1 livret de 25 ateliers créatifs, 2 marqueurs grande taille et 4 marqueurs petite taille. Marqueur grande taille : L: 14 cm - Ø 1,2 cm - Pointe : 0,9 à 1,3 mm. Muni de bouchons ventilés.

52 923 l'ensemble



B POT DE 26 MARQUEURS + 12 RECHARGES POSCA
Composé de : 14 marqueurs pointe fine (2 noir, 3 rouge, 3 bleu foncé, 3 vert foncé, 3 jaune), 12 marqueurs pointe moyenne (3 rouge, 3 bleu foncé, 3 vert foncé et 3 jaune), 6 pointes de recharge fines et 6 pointes de recharge moyennes. L: 14 cm - Ø 1,5 cm. Pointes : Ø 0,9 à 1,3 mm et 1,8 à 2,5 mm. Muni de bouchons ventilés. Livré dans une boîte de rangement.

57 614 l'ensemble



MALLETTE MARQUEURS POSCA Composé de : 20 marqueurs (6 pointes coniques extra-fines Ø 0,7 - 1 mm, 7 pointes coniques fines Ø 0,9 - 1,3 mm et 7 pointes coniques médium Ø 1,8 - 2,5 mm). ASSORTIMENT de 20 couleurs. L: de 11,9 à 13,9 cm - Ø de 1,1 à 1,3 cm - Pointe: de 0,7 à 2,5 mm. Muni de bouchons ventilés.

C Couleurs classiques
52 922 les 20

D Couleurs pailletées et métallisées
62 609 les 20 **nouveau**



MARQUEURS PEINTURE POSCA Muni de bouchons ventilés.

ASSORTIMENT de 8 couleurs.

Pointe extra-fine (conique)	Pointe fine (conique)	Pointe moyenne (conique)	Pointe large (biseautée)	Pointe extra-large (rectangulaire)	Pointe extra fine (conique) pailleté	Pointe moyenne (conique) Couleurs pastel
L: 12 cm - Ø 1,5 cm - Pointe : Ø 1 mm.	L: 14 cm - Ø 1,2 cm - Pointe : Ø 1,5 mm.	L: 14 cm - Ø 1,5 cm - Pointe : Ø 3 mm.	L: 12 cm - Ø 2 cm - Pointe : Ø 7 mm.	L: 15,5 cm - Ø 2,5 cm - Pointe : Ø 15 mm.	L: 14,2 cm - Ø 1,37 cm - Pointe : Ø 15 mm.	L: 14 cm - Ø 1,5 cm - Pointe : Ø 18 à 25 mm.
50 233	03 281	03 282	03 283	03 114	50 956	57 613
les 8	les 8	les 8	les 8	les 8	les 8	les 8

ASSORTIMENT de 4 couleurs.

Pointe fine (conique) Pailletés couleurs froides	Pointe fine (conique) Pailletés couleurs chaudes	Pointe moyenne (conique)	
Couleurs métallisées	Fluo		
L: 15,3 cm - Ø 1,3 mm.	L: 15,3 cm - Ø 1,3 mm.	L: 14 cm - Ø 1,5 cm - Pointe : Ø 2,5 mm.	L: 14 cm - Ø 1,5 cm - Pointe : Ø 2,5 mm.
56 673	56 672	49 599	56 674
les 4	les 4	les 4	les 4



pēbēo

Plus de détails en vidéo sur notre site web



Ergonomique :

format court adapté aux petites mains
Séchage rapide
Lavable facilement à l'eau savonneuse



E



F



E + 3 ans

MARQUEURS COURTS ACRYLIQUE Skrib

L: 11 cm - Ø 1,4 cm - Pointe : Ø 4 mm (couleurs) et 0,7 mm (noir).

ASSORTIMENT de 12 couleurs.

59 914 les 12

Classpack

Composé de 36 marqueurs dont 9 couleurs classiques et 3 couleurs métallisées.

60 351 l'ensemble

F + 3 ans

MARQUEURS COURTS GOUACHE Skrib

L: 11 cm - Ø 1,4 cm - Pointe : Ø 4 mm (couleurs) et 0,7 mm (noir). Largeur du trait : 1,6-2 mm (couleurs) et 0,6-1 mm (noir)

Couleurs classiques
ASSORTIMENT de 6 couleurs.

61 042 les 6

Couleurs funs

ASSORTIMENT de 6 couleurs dont 2 métallisées (or et argent).

61 043 les 6

Classpack

ASSORTIMENT de 12 couleurs dont 2 métallisées. Composé de 36 marqueurs dont 10 couleurs classiques et 2 couleurs métallisées.

60 349 l'ensemble



marqueurs acryliques

Ces marqueurs peuvent être utilisés sur supports lisses ou rugueux comme le papier, le plastique, le métal, la céramique... L'encre très couvrante résiste à la lumière, à l'eau, au temps et à la chaleur jusqu'à 300° C.



G

craies/vitres

Les marqueurs sont des crayons feutres à pointe large et à l'encre très couvrante. Ils s'utilisent sur tous types de surfaces : carton, verre, porcelaine, plastique, métal, bois...

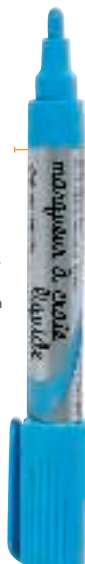

H



prix DOUX

les 6



J



K

G

SCHNEIDER MARQUEURS PEINTURE pointe moyenne

L: 14 cm - Ø 1,5 cm - Pointe : Ø 4 mm. Muni de bouchons ventilés. Coloris au choix : BLANC (001) - JAUNE (014) - ORANGE (007) - ROUGE (011) - ROSE (003) - BLEU (002) - VERT (008) - NOIR (017) - OR (013) - ARGENT (018).

31 493 l'unité

Couleurs primaires

Assortiment de 5 couleurs.

64 375 les 5

Couleurs secondaires

Assortiment de 5 couleurs.

64 376 les 5

H

MARQUEURS CRAIE LIQUIDE pointe conique ASSORTIMENT de 4 couleurs. L: 14 cm - Pointe : Ø 4 mm. Muni de bouchons ventilés.

Couleurs classiques

52 916 les 4

Couleurs funs

52 917 les 4

I

MARQUEURS CRAIE CIRE Marqueurs pour tableau/fenêtre à base de craies grasses. Effaçables à l'eau. Idéal sur les vitres. Système twist. ASSORTIMENT de 6 couleurs. L: 15 cm - Pointe : Ø 8 mm. Muni de bouchons ventilés.

52 096 les 6

J

41% Matériaux recyclés. UNIBALL

MARQUEURS CRAIE pointe conique Le marqueur craie qui résiste à la pluie ! Idéal ardoises et vitrines. Utilisable à l'intérieur comme à l'extérieur. ASSORTIMENT de 4 couleurs. L: 14 cm - Ø 1,5 cm - Pointe : Ø 1,8 à 2,5 mm. Muni de bouchons ventilés.

Couleurs classiques

52 925 les 4

Couleurs fun

52 924 les 4

Blanc Coloris BLANC (001).

57 453 les 4

K

FEUTRES EFFAÇABLES À SEC Fluos Feutres pour surfaces lisses non poreuses. Encre à base d'eau, facilement effaçable à l'aide d'un chiffon sec ou humide. Très faible odeur. Utilisation possible sur tableau blanc, tableau noir, miroir, fenêtres... Grâce aux pigments hautement concentrés, les couleurs restent intenses et brillantes. L: 13,5 cm - Ø 1,7 cm. Pointe biseautée : 2 mm et 4 mm. Muni de bouchons ventilés. Coloris au choix : BLANC (001) - JAUNE (014) - ORANGE (007) - ROUGE (011) - FUCHSIA (021) - BLEU TURQUOISE (141) - VERT (008).

57 572 l'unité

90 g
500
feuilles

B 32,5 x 25 cm

C 50 x 32,5 cm

D Format A4 (21 x 29,7 cm)

E Format raisin (50 x 65 cm)

F Ø 36 cm

G Format A3 (29,7 x 42 cm)

H Format A3 (29,7 x 42 cm)



**BLOC DE FEUILLES
DE PAPIER MILLIMÉTRÉ**

47 381

l'unité

Format A4
(21 x 29,7 cm)
25 feuilles.

I Format A4 (21 x 29,7 cm)



J Format A4 (21 x 29,7 cm)



K L: 6 m - l: 60 cm

Adhésif repositionnable
sans laisser de traces

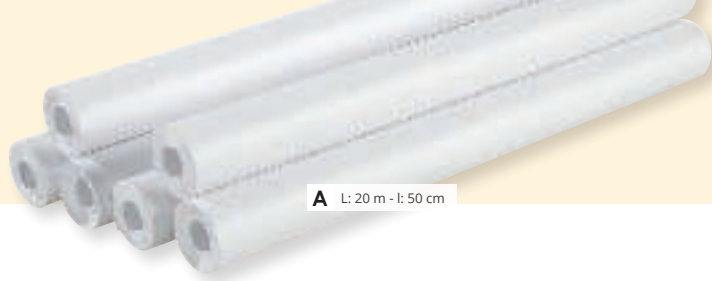

A L: 20 m - l: 50 cm

Papiers à dessin lisses

Les papiers lisses sont particulièrement adaptés pour les médiums gras (crayons de couleur ou mines graphites) puisqu'ils requièrent une surface lisse, donc un grain fin pour s'étaler facilement.

A ROULEAUX DE PAPIER À DESSIN LISSE

Composé de : 6 rouleaux de 20 mètres de long. L: 20 m - l: 50 cm. 90 g.

50 969

les 6

FEUILLES DE PAPIER SPÉCIAL DESSIN 90 g. Coloris BLANC (001).

B L: 32,5 cm - l: 25 cm.

23 184

les 500

C L: 50 cm - l: 32,5 cm.

26 703

les 500

D FEUILLES DE PAPIER BRISTOL Format A4 (21x29,7 cm) Compatible à l'impression inkjet et laser. 185 g. Réalisé en PAPIER. Coloris BLANC (001).

61 746

les 50

E FEUILLES DE BRISTOL Format raisin (50 x 65 cm)

170 g. Coloris BLANC (001).

31 663

les 25

F PAPIER BLANC LISSE ROND Spécial peinture Ø 36 cm. 150 g.

58 805

les 200

G POCLETTE DE FEUILLES DE PAPIER À DESSIN LISSE Canson A3

Composé de : 10 feuilles. Format A3 (29,7 x 42 cm) 160 g. Coloris BLANC (001).

25 871

l'unité

H BLOC DE PAPIER ESQUISSE LISSE Format A3 (29,7 x 42 cm)

Bloc dos collé de 25 feuilles. 80 g. Coloris BLANC (001).

44 647

l'unité

Papiers calques

POCLETTE DE PAPIER CALQUE Canson Composé de : 12 feuilles. Format A4 (21 x 29,7 cm) Coloris TRANSPARENT (101).

I Satin 90 g

25 868

l'unité

J Satin 70 g + adhésifs inclus

38 575

l'unité

K ROULEAU DE PAPIER ADHÉSIF LISSE REPOSITIONNABLE

L: 6 m - l: 60 cm. 80 g. Coloris BLANC (001).

56 582

l'unité



Bien choisir... votre grammage :

De 65 à 90 g :
papiers légers
pour impressions

Moins de 130 g : papiers légers, faciles à plier, à froisser, à découper, ils conviennent pour toutes les techniques de dessin "sèches" : crayons de couleurs, graphite, pastel, feutres...

Plus de 130 g : papiers utilisés pour toutes les techniques sèches (coloriage) ou humides : peinture, encre... Ils ne gondolent pas au contact de l'eau et permettent de construire des volumes solides.

**500
feuilles !**



Retrouvez nos pinces à dessin page 810
Cartons à dessin page 770

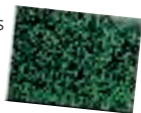

Papiers à dessin à grain

Papier à dessin, à grain adouci. Pour le dessin au crayon, au fusain, l'esquisse et le croquis. Cette texture accroche la couleur et donne du relief au tracé.

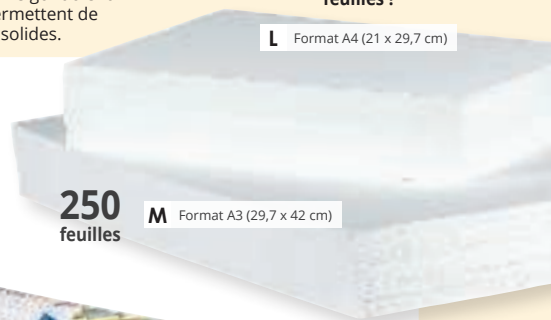

L Format A4 (21 x 29,7 cm)

**250
feuilles**

M Format A3 (29,7 x 42 cm)



N Format A2 (42 x 59,4 cm)

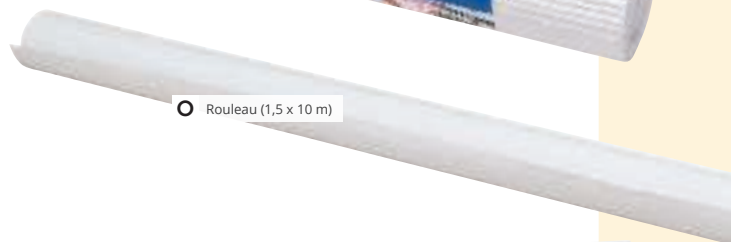

O Rouleau (1,5 x 10 m)

FEUILLES DE PAPIER À DESSIN À GRAIN Coloris BLANC (001).

L	Format A4 (21 x 29,7 cm)	120 g.	50 958	les 250
	Format A4 (21 x 29,7 cm)	160 g.	03 505	les 250
M	Format A3 (29,7 x 42 cm)	120 g.	50 959	les 250
	Format A3 (29,7 x 42 cm)	160 g.	03 506	les 250
N	Format A2 (42 x 59,4 cm)	80 g.	56 444	les 25
O	Rouleau (1,5 x 10 m)	160 g.	03 507	l'unité

P POCHEtte DE FEUILLES DE PAPIER À GRAIN Pochette de 10 feuilles. 130 g. Coloris BLANC (001).

Format A4 (21 x 29,7 cm)	130 g.	47 337	l'unité
Format A3 (29,7 x 42 cm)	130 g.	47 339	l'unité

Q POCHEtte DE FEUILLES DE PAPIER À GRAIN Canson Coloris BLANC (001).

Format A4 (21 x 29,7 cm)	180 g.	12 feuilles.	25 860	l'unité
Format A4+ (24 x 32 cm)	160 g.	10 feuilles.	25 865	
Format A4+ (24 x 32 cm)	180 g.	12 feuilles.	25 861	
Format A4+ (24 x 32 cm)	224 g.	12 feuilles.	25 862	

R POCHEtte DE PAPIER À DESSIN À GRAIN Clairefontaine A3 180 g **nouveau** Composé de : 10 feuilles. Format A3 (29,7 x 42 cm) 180 g. Coloris BLANC (001).

62 695 l'unité

Papiers couleurs

S POCHEtte CANSON FEUILLES DE PAPIER COLORÉ 120 g Composé de : 30 feuilles. ASSORTIMENT de 10 couleurs. Format A4 (21 x 29,7 cm) 120 g.

42 764 l'unité

T POCHEtte CANSON FEUILLES DE PAPIER NOIR 220 g Papier noir Kids Composé de : 10 feuilles. Format A4 (21 x 29,7 cm) 220 g.

58 629 l'unité



Existe en 2 formats. A4 - A3



Existe en 2 formats. A4 et 24 x 32 cm



Blancheur naturelle !

R Format A3 (29,7 x 42 cm)



T 220 g



S A4 - 120 g



Toutes nos peintures sont non toxiques pour les enfants

Sous la surveillance d'un adulte

Cartes à gratter

Spécial initiation ! Activité créative idéale pour la concentration !



Camille
Chef de Produits
Dessin chez Wesco

L'activité carte à gratter favorise la concentration et la minutie. Le résultat est toujours propre, ce qui valorise la créativité des enfants.

La carte à gratter se travaille par grattage avec une plume, pour un résultat très lumineux. C'est une activité ludique, non salissante et accessible à tous.

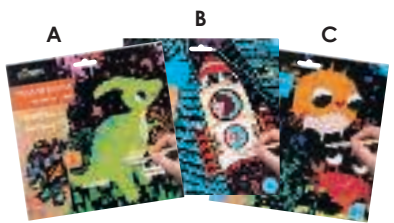

+ 3 ans
CARTES À GRATTER Composé de : 8 cartes à gratter et 1 stylet en bambou. L: 23 cm - l: 15,5 cm.
l'ensemble

A Dinosaures	62 549
B Espace	62 547
C Poissons	62 548



+ 3 ans
CARTES À GRATTER Composé de : 4 cartes à gratter, 1 stylet en bois et 1 livret explicatif. ASSORTIMENT de 4 motifs. Cartes : L: 20 cm - l: 20 cm. Stylet : Ø 0,7 cm.
l'ensemble

D Toutes petites bêtes	63 249
E Petites bêtes	63 250
F Grosses bêtes	63 248

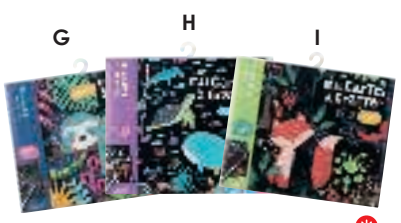

+ 3 ans
CARTES À GRATTER Composé de : 10 cartes à gratter et 1 stylet en bambou. ASSORTIMENT de 10 motifs. L: 22,5 cm - l: 18 cm. Éditions AUZOU
l'ensemble

G Jungle	62 567
H Océan	62 569
I Forêt	62 568



+ 5 ans
CARTES À GRATTER SILHOUETTES + GOMMETTES
J Animaux
Hérisson : L: 22 cm - l: 16,5 cm.
62 278 l'ensemble



+ 5 ans
CARTES À GRATTER SILHOUETTES + GOMMETTES
K Noël
Père-Noël : L: 20 cm - l: 18 cm.
62 561 l'ensemble



+ 5 ans
MASQUES À GRATTER Animaux
L: 19 cm - l: 18 cm.
60 846 les 3



+ 5 ans
MASQUES À GRATTER Aventure
L: 19 cm - l: 18 cm.
56 591 les 3

@
+ d'infos
sur notre site



+ 5 ans
MASQUES À GRATTER Festival
L: 19 cm - l: 18 cm.
56 592 les 3

Créez vos cartes à gratter

- 1 À partir d'un dessin ou d'un coloriage multicolore, appliquez une couche de peinture "noir à gratter".
- 2 Laissez sécher.
- 3 Une fois sèche, l'enfant pourra dessiner en grattant avec une plume à gratter.



+ 3 ans
PEINTURE NOIRE À GRATTER
51 682 l'unité



+ 3 ans
STYLETS EN BAMBOU POUR CARTE À GRATTER
L: 14,3 cm - Ø 0,6 cm.
58 637 les 10



+ 5 ans
PLUMES POUR CARTE À GRATTER
04 443 les 12

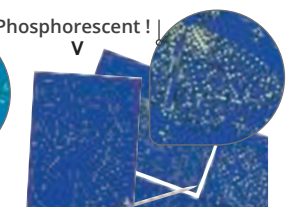
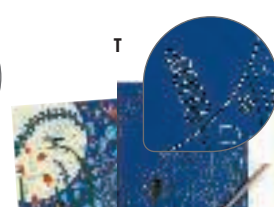
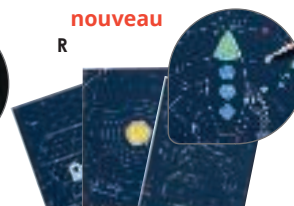
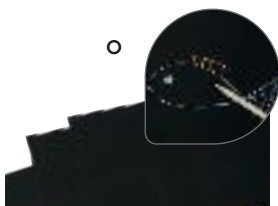
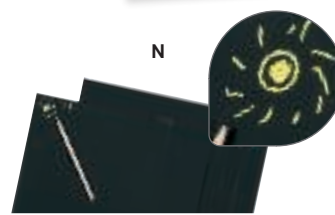
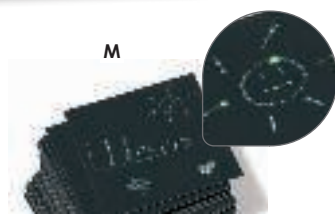

PETITES CARTES À GRATTER

L Arc-en-ciel	+ 3 ans	L: 9 cm - l: 9 cm.	50 cartes à gratter et 2 stylets en bambou.	58 668	l'ensemble *
M Holographique argent	+ 3 ans	L: 9 cm - l: 9 cm.	50 cartes à gratter et 2 stylets en bambou.	58 669	

CARTES À GRATTER A4

N Fluo	+ 3 ans	Format A4 (21 x 29,7 cm)	4 cartes à gratter et 1 stylet double embout.	58 638	l'ensemble *
O Arc-en-ciel	+ 5 ans	Format A4 (21 x 29,7 cm)	5 cartes à gratter et 1 stylet double embout.	46 414	
P Or ou argent	+ 5 ans	Format A4 (21 x 29,7 cm)	5 cartes à gratter et 1 stylet double embout.	46 415	

CARTES À GRATTER

Q Arc-en-ciel + pochoirs	+ 5 ans	11,4 x 15,3 cm	10 cartes à gratter, 16 pochoirs et 1 stylet en bambou.	43 181	l'ensemble *
R Mission cosmique	+ 6 ans	L: 20 cm - l: 15 cm.	4 cartes à gratter, 1 crayon et 1 notice explicative.	63 254	
S Cartes postales	+ 6 ans	L: 14,8 cm - l: 10,5 cm.	10 cartes postales et 10 bâtonnets.	62 558	
T Pleine lune	+ 6 ans	L: 20 cm - l: 15 cm.	4 cartes à gratter, 1 crayon et 1 notice explicative.	49 129	
U Océan	+ 6 ans	L: 20 cm - l: 15 cm.	4 cartes à gratter, 1 crayon et 1 notice explicative.	57 996	
V Dans la nuit	+ 6 ans	L: 20 cm - l: 15 cm.	4 cartes à gratter, 1 crayon et 1 notice explicative.	57 997	



Papiers à colorier

Idéal art-thérapie !



Papier issu de forêts écogérées.
Matériaux recyclables.
Matériaux recyclés.



Sélection inclusion
Coloriage géant
détaillé pour favoriser
la concentration.

+ 3 mois

COLORIAGE GÉANT Placé au sol, accroché au mur ou encore utilisé en nappe, ce coloriage est un véritable espace artistique pour stimuler la créativité des petits et grands ! Avec de simples crayons de couleurs ou des feutres, créez votre propre décoration ! L: 120 cm - l: 80 cm. 150 g.

A La ferme	60 544	l'unité
B Pirates	60 545	l'unité
C L'atlas	54 004	l'unité
D Les explorateurs	54 003	l'unité

Fresques à colorier



Sélection inclusion :
le coloriage favorise la
concentration et le
retour au calme.

Dessin répété 10 fois.



+ 4 ans

FRESQUE À COLORIER Ce papier à colorier est un véritable espace artistique pour stimuler la créativité des petits et grands ! Avec de simples crayons de couleurs ou des feutres, créez votre propre décoration ! Grandes zones de coloriage idéales pour les tout-petits ! Total : L: 5 m - l: 35 cm. Dessin : L: 50 cm - l: 35 cm. 90 g.

H Le petit monde agricole	60 346	l'unité
I Peintures préhistoriques	60 347	l'unité
J Ecosystème	60 348	l'unité

Dessin répété 3 fois.

Adhésif repositionnable
8 crayons de couleurs résistants au bris



+ 3 ans

FRESQUE ADHÉSIVE À COLORIER Partez à l'aventure avec ces fresques à colorier ! Adhésives et repositionnables pour dessiner au sol, contre le mur ou tout simplement sur une table. Total : L: 198 cm - l: 30 cm. Dessin : L: 66 cm - l: 30 cm.

K Au cœur de la jungle + 8 crayons	59 898	l'ensemble
L Sous la mer + 8 crayons	61 193	l'ensemble

Stimulation tactile et visuelle !



Sélection inclusion :
Approche sensorielle et
visuelle grâce au velours noir.



E

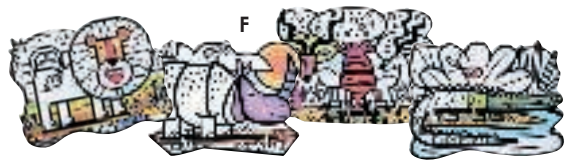

F



G

+ 3 ans

COLORIAGES VELOURS Ludiques et pédagogiques, ces planches de coloriage sont serties de velours pour aider l'enfant à ne pas dépasser tout en douceur.

E Frise Colorado	L: 126 cm - H: 29,5 cm.	54 619	l'unité
F Animaux de la savane	L: 28 cm - l: 21 cm.	59 913	les 4
G Bestioles	L: 20 cm - l: 20 cm.	60 118	les 5



Un coffret complet pour colorier et observer les textures apparaître comme par magie !

N Lumineux !



Atelier de dessin

M + 5 ans

nouveau *

COFFRET DE COLORIAGE Textures Placer une carte "texture" sous la feuille à dessiner, puis colorier : les motifs apparaissent comme par magie ! Une nouvelle manière de colorier pour encore plus d'originalité ! Composé de : 24 feuilles à colorier (6 motifs différents), 12 feuilles textures, 6 modèles et 11 crayons de couleur. ASSORTIMENT de 12 couleurs. Feuille : L: 24 cm - l: 18 cm. Livré dans une boîte de rangement.

62 566

l'ensemble

N + 3 ans

CHÂSSIS TRANSPARENT LUMINEUX La créativité des enfants mise en lumière ! Une fois que l'enfant a dessiné sur le châssis, quel plaisir de découvrir son œuvre illuminée et de s'amuser à faire varier les couleurs et l'intensité lumineuse... Composé de : un châssis et une télécommande. S'utilise avec des feutres gouache. Alimentation sur secteur. L: 55 cm - H: 45 cm. Réalisé en BOIS et PLASTIQUE. Lavage à l'eau.

57 421

l'unité

O + 3 ans

ATELIER DE SYMÉTRIE Géoland Idéal pour apprendre les premières notions de symétrie par l'observation des dessins dans les miroirs. Ces derniers se positionnent de différentes façons pour faire varier le reflet. Composé de : 1 plateau, 2 miroirs et 48 feuilles à colorier. Plateau : L: 30,3 cm - l: 15,7 cm. Réalisé en PLASTIQUE (plateau) et ACRYLIQUE (miroir).

58 691

l'ensemble

P + 4 ans

nouveau *

MACHINE À DESSINER Lumi Board Les dessinateurs en herbe s'amuse à reproduire des dessins par transfert d'image grâce à une projection lumineuse et sécurisée. Pour accompagner l'enfant dans son développement, ce coffret contient 250 dessins de 5 niveaux de difficulté différents. Les niveaux sont indiqués sur chaque carte pour que l'enfant s'amuse en toute autonomie. Composé de : 1 studio lumineux, 30 fiches avec des modèles à transférer, 12 feutres pointe fine Océan, 20 feuilles blanches A4 et 1 pare-soleil en carton. Fonctionne avec 4 piles LR6/AA (non incluses). L: 37,5 cm - l: 28 cm. Réalisé en PLASTIQUE.

62 296

l'ensemble

➔ Retrouvez notre robot créatif Artie 3000 page 687



O

Par la symétrie, les enfants apprennent à positionner des objets dans l'espace, à verbaliser et expliquer ce qu'ils voient.



P 250 dessins à reproduire !



@ + d'infos sur notre site

➔ Pochoirs page 868-869



nouveau + 4 ans *

POCHOIRS CONTOUR Animaux sauvages

63 255

les 5

Dinosaures

63 256

les 5

Transports

63 257

les 5



+ 3 ans

LOT DE POCHOIRS À DESSIN Animaux

60 823

les 6



COFFRET À DESSIN COLOR'PEPS 100 pièces

Valisette : L: 44 cm - l: 36 cm - ép: 5 cm.

59 906

l'ensemble



ROULEAU DE PAPIER ADHÉSIF LISSE REPOSITIONNABLE

L: 6 m - l: 60 cm.

56 582

l'unité



+ 3 ans

CLASSPACK 108 FEUTRES ET CRAYONS DE COULEUR BÉBÉ

53 370

l'ensemble



+ 3 ans

CLASSPACK 138 FEUTRES ET CRAYONS DE COULEURS

59 278

l'ensemble



+ 3 ans

CLASSPACK 334 FEUTRES ET CRAYONS DE COULEUR

59 279

l'ensemble

Attention ! Interdit aux moins de 36 mois, petites pièces, risque d'étouffement.

DESSIN ET COLORIAGE



A Contours pailletés pour ne pas dépasser !



D



E

Livres de coloriages

Feuilles détachables
à photocopier ou à distribuer en classe !



F

G



LIVRE DE COLORIAGES 1ER ÂGE Un bloc avec de grands dessins aux contours pailletés pour apprendre à colorier sans dépasser et être plus précis ! Livre de 48 pages. L: 23 cm - l: 18 cm. 220 g. Éditions LITO

A	Renard	+ 18 mois	57 663	l'unité
B	Souris	+ 18 mois	57 664	l'unité
C	Chien	+ 2 ans	57 665	l'unité

D + 3 ans **BLOC DE COLORIAGE GRAFFY COLOR Maman et bébé** Composé de : 12 dessins répétés 2 fois (soit 24 feuilles). L: 28 cm - l: 20,9 cm. 120 g.

60 262 l'unité

E + 3 ans **L'IMAGIER DES ANIMAUX À colorier** Livre de 64 pages. L: 22 cm - l: 21 cm. Éditions LITO

57 658 l'unité

F + 3 ans **ABÉCÉDAIRE À COLORIER** Bloc de 32 pages. L: 19,7 cm - l: 14 cm. Éditions LITO

62 644 l'unité

G + 3 ans **BLOC DE COLORIAGE SILHOUETTE Graffy Nimo Chat** L: 22 cm - l: 15 cm. 160 g.

62 647 l'unité

+ 5 ans **COLORIAGES SURPRISES** L: 19,7 cm - l: 14 cm. Éditions LITO

H	Avec les chiffres	63 536	l'unité
I	Avec les lettres	63 537	l'unité

CAHIER DE POINTS À RELIER Bloc de 60 jeux de point par point pour se familiariser avec les chiffres, compter en s'amusant et réaliser de beaux dessins à colorier ! L: 19,6 cm - l: 13,9 cm. Éditions LITO

J	1 à 30	+ 4 ans	62 643	l'unité
K	1 à 50	+ 6 ans	62 642	l'unité

+ 6 ans **CARNET MANDALA** Composé de : 36 dessins prédécoupés. Côté : 21 cm. 250 g. Réalisé en PAPIER cartonné.

L	La mer	47 499	l'unité
M	Le jardin	47 545	l'unité



32 coloriages pour apprendre en s'amusant !



Attention ! Interdit aux moins de 36 mois, petites pièces, risque d'étouffement.

PEINTURE

- 842 PEINTURES À L'EAU
- 846 PEINTURES SPÉCIALES ET ACCESSOIRES
- 856 ENCREURS, TAMPONS ET ÉPONGES
- 864 PINCEAUX
- 868 POCHOIRS
- 870 PAPIERS ET CHÂSSIS
- 872 ACTIVITÉS CLÉ EN MAIN
- 874 CHEVALETS ET PROTECTIONS



commandez sur

Un site complet pensé pour vous faciliter la vie





Gouaches au doigt

Idéal pour les tout-petits !

Pour éveiller la créativité des enfants !

Véritable activité sensorielle, la gouache au doigt est la découverte tactile de la texture et la surprise du mélange des couleurs. Elle se nettoie facilement à l'eau.



Sous la surveillance
d'un adulte

Conforme à la norme
de sécurité européenne EN-71-7



Ne tache pas la peau
Ne tache pas les vêtements



À base
d'eau.



A 125 ml



C 35 ml



F 500 ml



B 1 L



Solution ÉCONOMIQUE

Inclus :
6 pompes doseuses !



D 50 ml



E 150 ml



SÉLECTION INCLUSION :

la peinture tactile offre d'incroyables sensations : la première par le toucher, au contact de la matière et de la texture. Puis par la vue, lorsque les couleurs se mélangent !



G 225 ml



H 250 ml



98 % de matières premières d'origine naturelle.

A + 12 mois
GOUACHE AU DOIGT Couleurs primaires 6 x 125 ml Composé de : 6 pots de 125 ml. ASSORTIMENT de 6 couleurs.
59 720 les 6

B + 12 mois
GOUACHE AU DOIGT Couleurs primaires 6 x 1 L Composé de : 6 flacons de 1 litre. ASSORTIMENT de 6 couleurs.
51 671 les 6

C + 2 ans **nouveau**
GOUACHE AU DOIGT Couleurs pastel 6 x 35 ml Composé de : 6 pots de 35 ml. ASSORTIMENT de 6 couleurs.
63 843 les 6

D + 2 ans **nouveau**
GOUACHE AU DOIGT Couleurs primaires 8 x 50 ml Composé de : 8 pots de 50 ml. ASSORTIMENT de 8 couleurs.
62 603 les 8

E + 2 ans
GOUACHE AU DOIGT Couleurs primaires Be-bè 4 x 150 ml Composé de : 4 pots de 150 ml. ASSORTIMENT de 4 couleurs.
61 607 les 4

F + 2 ans
GOUACHE AU DOIGT Couleurs primaires 6 x 500 ml Composé de : 6 flacons de 500 ml. ASSORTIMENT de 6 couleurs.
61 197 les 6

G + 3 ans 
GOUACHE AU DOIGT Tactil Color 10 x 225 ml. Composé de : 10 pots de 225 ml. ASSORTIMENT de 10 couleurs.
50 312 les 10

H + 3 ans 
GOUACHE AU DOIGT Couleurs primaires 6 x 250 ml Composé de : 6 flacons de 250 ml. ASSORTIMENT de 6 couleurs.
50 308 les 6

Retrouvez les informations liées aux allergènes sur notre site

Premières gouaches

Les avantages de la gouache sans se salir les mains !

Ne nécessite ni eau ni pinceau !

Voici des solutions simples et propres pour commencer avec la gouache.



Retrouvez nos chassis page 870.



Ne tache pas la peau
Ne tache pas les vêtements



À base d'eau.

Toutes nos peintures sont non toxiques pour les enfants
Conforme à la norme NF EN 71-3

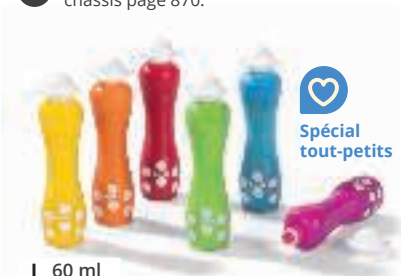

I 60 ml



K 75 ml.



L 75 ml.



M 75 ml.

nouveaux coloris
N 10 g



nouveaux coloris
O 10 g



nouveaux coloris
P 10 g



Q 10 g



R 10 g



S 10 g



J 70 ml.



98 % de matières premières d'origine naturelle



I + 18 mois

nouveau

MARQUEURS MOUSSE Faciles à prendre en main et prêts à l'emploi, ces marqueurs mousse spécial bébés offrent des couleurs vives ultra lavables. Quel plaisir de faire de jolis pois colorés et ses premières esquisses sans contrainte ! Composé de : 6 flacons de 60 ml. ASSORTIMENT de 6 couleurs. L: 12,5 cm - Ø 3,5 cm.

63 654

les 6

J + 3 ans



APPLICATEUR DE GOUACHE Prêt à l'emploi ! Flacon ergonomique pour une prise en main facile et une utilisation sans effort. Embout éponge, la gouache ne coule pas et devient mate après séchage. Contenu : 70 ml. L: 13 cm - Ø 3,5 cm - Pointe : Ø 1 cm. Coloris au choix : JAUNE (014) - ROUGE (011) - BLEU (002) - VERT (008) - MARRON (084) - NOIR (017).

29 072

l'unité



59 071

les 6

-

+ 3 ans



APPLICATEURS DE GOUACHE Chunkie Embout en mousse pour colorier et peindre sans effort et sans risque d'écraser la pointe. La forme ergonomique des flacons est idéale pour les petites mains. Système unique de débit d'encre avec contrôle de la valve en cas de pression, la pointe ne coule pas, ne fuit pas, et ne sèche jamais. Composé de : 8 flacons de 75 ml. L: 13 cm - Ø 3,5 cm - Pointe : 1 cm.

les 8

K Couleurs classiques 36 217

L Couleurs métallisées 36 219

M Couleurs tropicales 36 223

+ 3 ans



GOUACHE EN STICK Appuyez doucement pour un aspect cire et fortement pour un aspect gouache. Très couvrantes, les couleurs s'appliquent sur tout support pour un rendu vif et lumineux ! L: 9 cm - Ø 2 cm - Pointe : 1 cm.

N x 6 couleurs métallisées 62 965

O x 6 couleurs pastel 63 527

P x 6 couleurs fluos 63 528

Q x 12 couleurs classiques 47 284

R x 12 couleurs funs 53 795

S Classpack de 144 sticks 47 285

Retrouvez les informations liées aux allergènes sur notre site



Gouaches

Idéal pour les tout-petits !

Pour une première approche de la peinture !

La gouache est une peinture à l'eau. Elle s'applique en couche épaisse ou se dilue pour créer des effets de transparence. Pour papier et bois, à appliquer au pinceau, rouleau, tampon ou au doigt, elle peut être vernie après séchage pour conserver les œuvres.

Elle se nettoie à l'eau savonneuse sur les mains et le matériel.



A 250 ml



B 1 L

Sous la surveillance d'un adulte

Conforme à la norme NF EN 71-3
Toutes nos peintures sont non toxiques pour les enfants



Ne tache pas la peau.
Ne tache pas les vêtements.



À base d'eau.

Peindre comme les grands, sans se salir les mains !



C 250 ml



D 1 L



E 50 ml



Favorise l'autonomie : comme un grand, l'enfant ouvre son petit pot de gouache, et le couvercle bien en main, réalise ses aplats de couleurs.

+ 2 ans

GOUACHE GIOTTO Be-bè Gouache ultra lavable sur la peau et les surfaces. Couleurs vives et brillantes, faciles à mélanger et à utiliser. ASSORTIMENT de 8 couleurs. Lavage à l'eau.

A 8 x 250 ml Composé de : 8 flacons de 250 ml.
51 484 les 8

B 8 x 1 L Composé de : 8 flacons de 1 L.
54 765 les 8

+ 2 ans

GOUACHE BÉBÉ 8 x 250 ml Adaptée aux enfants de moins de 3 ans, cette peinture à l'eau couvrante multi-supports est idéale pour les premières activités artistiques ! Composé de : 8 flacons de 250 ml. ASSORTIMENT de 8 couleurs. Lavage à l'eau.

56 628 les 8



D + 2 ans

GOUACHE BÉBÉ 1 L Agent d'amertume pour éviter l'ingestion. Contenu 1 L. Lavage à l'eau. Coloris au choix : BLANC (001) - JAUNE (014) - ORANGE (007) - ROUGE (011) - MAGENTA (046) - VIOLET (034) - BLEU (002) - BLEU OUTREMER (062) - VERT CLAIR (037) - VERT (008) - TERRE DE SIENNE (108) - NOIR (017).

56 627 l'unité

57 135 les 5
ASSORTIMENT de 5 couleurs.

57 136 les 12
ASSORTIMENT de 12 couleurs.

E + 3 ans **nouveau**

PETITS POTS DE GOUACHE AVEC PINCEAU INTEGRÉ 6 x 50 ml Originaux et très pratiques, ces petits pots de gouache renferment un pinceau solidement fixé au couvercle et sont équipés d'un entonnoir laissant la quantité nécessaire de peinture sur le pinceau. Les couleurs sont intenses, miscibles entre elles et s'appliquent sur de nombreux supports. Lorsque le pot est terminé, vous pouvez le recharger avec tout type de gouache ! Composé de : 6 flacons de 50 ml. ASSORTIMENT de 6 couleurs. Lavage à l'eau.

63 455 les 6



+ d'infos sur notre site



+ 12 mois
GOUACHE FLUO
6 x 300 ml

47 278 les 6



+ 12 mois
GOUACHE MÉTALLISÉE
6 x 300 ml

47 281 les 6



+ 12 mois
GOUACHE PASTEL 6 x 250 ml

51 673 les 6



+ 12 mois
GOUACHE NACRÉE
6 x 250 ml

47 282 les 6

Retrouvez les informations liées aux allergènes sur notre site



SAVON SPÉCIAL pour peinture
Poids: 127 g.

03 424 l'unité



Prix DOUX

à partir de

Lelitre

La qualité
Wesco au
meilleur prix !
à partir de

Lelitre

Qualité
supérieure
à partir de

Lelitre



Ultra
couvrante

98% de matières
premières d'origine
naturelle.



F 1 L



G 1 L



H 1 L

I 2 L

F + 3 ans



GOUACHE 1er PRIX 1 L Couvrante et lavable à l'eau savonneuse, cette gouache est aussi économique. Adaptée aux enfants dès 3 ans, elle a un bel aspect crémeux agréable à étaler et adhère parfaitement sur le papier et le carton sans les faire gondoler. Contenu 1 L. Lavage à l'eau. Coloris au choix : BLANC (001) - JAUNE (014) - ORANGE (007) - ROUGE (011) - MAGENTA (046) - BLEU PRIMAIRE (107) - BLEU OUTREMER (062) - VERT PRINTEMPS (104) - MARRON (084) - NOIR (017).

47 919 l'unité

47 921
ASSORTIMENT de 5 couleurs.
les 5

47 922
ASSORTIMENT de 5 couleurs.
les 5

G + 3 ans



GOUACHE LIQUIDE COUVRANTE 1 L Homogène, onctueuse et souple, cette gouache ne craque pas au séchage et s'applique facilement sur la plupart des supports poreux : carton, bois, céramique, plastique... Contenu 1 L. Lavage à l'eau. Coloris au choix : BLANC (001) - JAUNE (014) - ORANGE (007) - MAGENTA (046) - VIOLET (034) - CYAN (023) - BLEU OUTREMER (062) - VERT (008) - MARRON (084) - NOIR (017).

21 753 l'unité

21 755
ASSORTIMENT de 5 couleurs.
les 5

55 001
ASSORTIMENT de 10 couleurs.
les 10

+ 3 ans

GOUACHE LIQUIDE ULTRACOUVRANTE Étudiée pour les écoles et les collectivités, cette gouache hautement pigmentée conserve son pouvoir colorant et sa viscosité même diluée à l'eau. Les couleurs sont miscibles entre elles et deviennent mates après séchage. Lavage à l'eau. Coloris au choix : BLANC (001) - JAUNE (014) - ORANGE (007) - ROSE (003) - MAGENTA (046) - ROUGE VERMILLON (105) - CYAN (023) - BLEU (002) - VERT LUMIERE (050) - VERT EMERAUDE (049) - SIENNE NATURELLE (048) - NOIR (017).

H 1 L 03 039
I 2 L 03 042

6 flacons de 1 litre.
03 040
ASSORTIMENT de 6 couleurs.
les 6

6 flacons de 1 litre.
03 041
ASSORTIMENT de 6 couleurs.
les 6

5 flacons de 2 litres et 4 flacons de 1 litre.
21 384
ASSORTIMENT de 9 couleurs.
les 9



+ d'infos sur notre site



+ 3 ans
GOUACHE Couleurs de peau
4 x 250 ml

61 608 les 4



+ 3 ans
TUBES DE GOUACHE
Couleurs primaires

60 285 les 5



PALETTE DE 12 PASTILLES DE GOUACHE
Pastille Ø 3 cm.

49 372 l'unité



PALETTE DE 24 PASTILLES DE GOUACHE
Pastille Ø 3 cm.
L: 25 cm - l: 17 cm.

20 897 l'unité

Retrouvez les informations liées aux allergènes sur notre site

*** >**
Attention !
Interdit aux moins de 36 mois, petites pièces, risque d'étouffement.

Gouaches à effets

Pour des effets *surprenants!*

Sous la surveillance
d'un adulte

Toutes nos peintures sont
non toxiques pour les enfants



Ne tache pas la peau
Ne tache pas les vêtements



À base
d'eau.



A 500 ml



Fabriquée à partir d'amidon
de pomme de terre.



B 500 ml



Plus de détails
en vidéo sur
notre site web

< Effet vitrail >



C 500 ml



D 250 ml

A + 3 ans

GOUACHE TRANSLUCIDE VÉGÉTALE Isis
8 x 500 ml Peinture mate avec un aspect translucide.
Texture souple et épaisse comme la gouache
traditionnelle. Sa formule unique et innovante a été
élaborée pour un développement maximal des tons,
de la clarté et la vivacité : les couleurs sont lumineuses
et éclatantes ! Composé de : 8 flacons de 500 ml.
ASSORTIMENT de 8 couleurs.

60 481

les 8



B + 3 ans

GOUACHE TRANSPARENTE Grâce à sa texture
onctueuse, cette gouache ne laisse pas de coulures
sur les surfaces verticales. Ses couleurs lumineuses
se superposent sans se mélanger pour créer de
superbes effets vitrail. S'applique sur le papier, le
verre ou le plastique. Contenu 500 ml. Lavage à l'eau.
Coloris au choix : BLANC (001) - JAUNE (014) - ORANGE
(007) - ROSE (003) - ROUGE (011) - VIOLET (034) - BLEU
(002) - VERT (008) - BRUN (015) - NOIR (017).

29 091

l'unité

ASSORTIMENT
de 5 couleurs.

29 092

les 5

-

ASSORTIMENT
de 5 couleurs.

29 094

les 5

-

C + 3 ans

GOUACHE POUR VITRES 6 x 500 ml De beaux
aplats translucides pour toutes vos décorations
temporaires à l'intérieur de vos vitres et fenêtres. Ne
génère pas de coulures. Nettoyage facile à l'éponge
humide même après plusieurs semaines. Composé
de : 6 flacons de 500 ml. ASSORTIMENT de 6 couleurs.

56 039

les 6



D + 3 ans

GOUACHE PHOSPHORESCENTE 250 ml Cette
peinture absorbe la lumière et la reflète dans le noir !
Elle s'utilise sur le papier, le carton et le bois. Contenu
250 ml. Lavage à l'eau. Coloris au choix : VERT/JAUNE
(030) - ROSE (003) - BLEU (002).

03 308

l'unité

à partir de 3

l'unité



+ d'infos sur notre site



+ 12 mois

GOUACHE PAILLETÉE 10 x 300 ml

47 279

les 10



+ 3 ans

GOUACHE PAILLETÉE 5 x 250 ml
- Couleurs primaires

53 077

les 5



+ 3 ans

GOUACHE PAILLETÉE 5 x 250 ml
- Couleurs tropicales

61 791

les 5

Retrouvez les informations **liées aux allergènes** sur notre site

Encres à dessiner

Effets de transparence

Beaucoup plus liquide que la gouache ou l'acrylique, l'encre sèche très vite et permet de réaliser des effets de couleurs et de transparence surprenants.

Nous vous conseillons de l'utiliser sur des papiers épais (150 g) pour éviter qu'ils ne gondolent.



Sous la surveillance d'un adulte

Toutes nos peintures sont non toxiques pour les enfants

L'encre tache les tissus.



Retrouvez nos pinceaux et feutres à réservoir page 867



E 45 ml



Plus de 98 % d'ingrédients d'origine naturelle ou issus de l'agriculture biologique.



H 500 ml

La qualité Wesco au meilleur prix !

l'unité



I 500 ml



F 250 ml

Spécial initiation :
texture épaisse !
Embout anti-verse :
fini les renversements !



G 250 ml



J 500 ml



K 250 ml

E + 3 ans

ENCRE À DESSINER VÉGÉTALE 5 x 45 ml 
Inspirée de la nature et des savoir-faire anciens, cette encre est formulée à base de pigments végétaux et minéraux. Très concentrée, elle offre des couleurs intenses et lumineuses, miscibles entre elles. Économique et pratique, chaque flacon dispose d'un bouchon-pipette pour utiliser l'encre jusqu'à la dernière goutte. Composé de : 5 flacons de 45 ml. ASSORTIMENT de 5 couleurs.

Couleurs primaires

60 298 les 5

Couleurs secondaires

60 299 les 5

F + 3 ans

ENCRES GEL À DESSINER Aquarel'gel 6 x 250 ml
Composé de : 6 flacons de 250 ml. ASSORTIMENT de 6 couleurs.

51 354 les 6

G + 3 ans

ENCRES GEL À DESSINER 6 x 250 ml Composé de : 6 flacons de 250 ml. ASSORTIMENT de 6 couleurs.
58 885 les 6

Idéal pour la calligraphie !



+ 3 ans
ENCRE DE CHINE
250 ml

03 319 l'unité

H + 3 ans

ENCRE À DESSINER 500 ml Contenu 500 ml. Coloris au choix : BLANC (001) - JAUNE (014) - ORANGE (007) - ROSE (003) - MAGENTA (046) - VIOLET (034) - BLEU (002) - BLEU TURQUOISE (141) - VERT (008) - VERT PRINTEMPS (104) - TERRE DE SIENNE (108) - NOIR (017).

50 162 l'unité

 50 261 les 6 ASSORTIMENT de 6 couleurs.

 50 262 les 6 ASSORTIMENT de 6 couleurs.

I + 3 ans

ENCRE À DESSINER 500 ml - Couleurs classiques Contenu 500 ml. Coloris au choix : BLANC (001) - JAUNE (014) - ORANGE (007) - ROSE (011) - ROSE (003) - MAGENTA (046) - VIOLET (034) - BLEU (002) - BLEU OUTREMER (062) - VERT PRINTEMPS (104) - VERT (008) - TERRE DE SIENNE (108) - NOIR (017).

58 887 l'unité

J + 3 ans

ENCRE À DESSINER + vaporisateurs Composé de : 8 flacons de 500 ml et 5 vaporisateurs (100 ml). ASSORTIMENT de 8 couleurs. Flacons : H: 15 cm - Ø 4 cm.
57 686 l'ensemble

K + 3 ans

ENCRE À DESSINER 250 ml - Couleurs métallisées Contenu 250 ml. Coloris au choix : OR (013) - ARGENT (018) - CUIVRE (064).
58 888 l'unité

Retrouvez les informations liées aux allergènes sur notre site



Peintures acryliques

Pour tous les supports : carton, métal, verre...

La peinture acrylique est une technique à l'eau très simple à utiliser. Les couleurs sont miscibles entre elles, indélébiles, brillantes et résistantes à l'eau, aux UV et aux rayures. Peinture acrylique brillante, pour carton, bois, ciment, pierre, plâtre, vinyle... Très fluide, la peinture s'étale facilement au rouleau, à l'éponge ou au pinceau, et possède un fort pouvoir couvrant. Le séchage est rapide.

Sous la surveillance d'un adulte

Toutes nos peintures sont non toxiques pour les enfants

La peinture acrylique tache les vêtements



A 250 ml



B 250 ml



Légèrement nacrée

D 500 ml



C 500 ml

Qualité supérieure



E 500 ml

Finition ultra brillante aspect verni!

A + 3 ans

PEINTURE ACRYLIQUE - Flacon de 250 ml
Coloris au choix : BLANC (001) - JAUNE (014) - ORANGE (007) - ROUGE VERMILLON (105) - MAGENTA (046) - VIOLET (034) - BLEU (002) - VERT PRINTEMPS (104) - TERRE DE SIENNE (108) - NOIR (017).

45 951	l'unité	45 953	les 10
ASSORTIMENT de 10 couleurs.			

B + 3 ans

PEINTURE ACRYLIQUE - Tube de 250 ml
Coloris au choix : BLANC (001) - JAUNE (014) - ORANGE (007) - ROUGE (011) - ROSE (003) - VIOLET (034) - BLEU (002) - VERT (008) - BRUN (015) - NOIR (017).

03 320	l'unité	52 723	les 5
ASSORTIMENT de 5 couleurs.			
		54 996	les 10
ASSORTIMENT de 10 couleurs.			

C + 3 ans

PEINTURE ACRYLIQUE Glossy - Flacon de 500 ml
Coloris au choix : BLANC (001) - JAUNE PRIMAIRE (137) - ORANGE (007) - ROUGE (011) - ROUGE PRIMAIRE (067) - ROSE (003) - VIOLET (034) - BLEU OUTREMER (062) - BLEU PRIMAIRE (107) - BLEU TURQUOISE (141) - VERT CLAIR (037) - CHOCOLAT (173) - NOIR (017) - ARGENT (018).

53 075	l'unité	54 857	les 5
ASSORTIMENT de 5 couleurs.			
		54 858	les 14
ASSORTIMENT de 14 couleurs.			

D + 3 ans

PEINTURE ACRYLIQUE Pep's - Flacons de 500 ml Composé de : 10 flacons de 500 ml. ASSORTIMENT de 10 couleurs.

53 888	les 10
--------	--------

E + 3 ans

PEINTURE ACRYLIQUE Ultra gloss - Flacon de 500 ml Une fois sèche, cette peinture acrylique forme une pellicule brillante imperméable et indélébile. Coloris au choix : BLANC (001) - JAUNE (014) - ORANGE (007) - ROUGE (011) - ROSE (003) - VIOLET (034) - BLEU (002) - BLEU OUTREMER (062) - VERT PRINTEMPS (104) - VERT FONCÉ (175) - BRUN (015) - NOIR (017).

30 262	l'unité	52 724	les 5
ASSORTIMENT de 5 couleurs.			
		59 079	les 12
ASSORTIMENT de 12 couleurs.			

Retrouvez les informations liées aux allergènes sur notre site



➔ Couleurs à peindre
page 862



F 250 ml



H 250 ml



J 250 ml



K 200 ml



G 500 ml



I 500 ml



L 100 ml

F + 3 ans 
PEINTURE ACRYLIQUE NACRÉE - Flaçon de 250 ml Après séchage, les couleurs sont scintillantes et brillantes. Très polyvalente, elle résiste à l'eau et aux UV. Coloris au choix : BLANC (001) - JAUNE (014) - ROSE (003) - VIOLET (034) - BLEU (002) - VERT (008).

54 985 l'unité

 54 987
ASSORTIMENT les 7
de 7 couleurs.

G + 3 ans 
PEINTURE ACRYLIQUE NACRÉE - Flaçon de 500 ml Coloris au choix : JAUNE (014) - ROUGE (011) - ROSE (003) - VIOLET (034) - BLEU (002) - VERT (008) - BRUN (015) - NOIR (017) - ARGENT (018) - OR (013).

29 079 l'unité

 52 727
ASSORTIMENT les 4
de 4 couleurs.

 54 989
ASSORTIMENT les 10
de 10 couleurs.

H + 3 ans 
PEINTURE ACRYLIQUE MÉTALLISÉE - Tube de 250 ml Coloris au choix : ARGENT (018) - OR (013) - BRONZE (102) - CUIVRE (064).

20 570 l'unité

 21 910
ASSORTIMENT les 4
de 4 couleurs.

I + 3 ans 
PEINTURE ACRYLIQUE MÉTALLISÉE - Flaçon de 500 ml Coloris au choix : ARGENT (018) - OR (013) - BRONZE (102) - CUIVRE (064).

30 266 l'unité

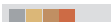
 30 268
ASSORTIMENT les 4
de 4 couleurs.

J + 3 ans
PEINTURE ACRYLIQUE PASTEL - Flaçons de 250 ml Composé de : 6 flaçons de 250 ml. ASSORTIMENT de 6 couleurs.

02 663 les 6

K + 3 ans 
PEINTURE ACRYLIQUE AÉROSOL Ce spray acrylique possède un haut pouvoir couvrant. Il donne un effet lisse à toutes vos réalisations. S'utilise sur tous les supports. Contenu 200 ml. Coloris au choix : BLANC (001) - JAUNE (014) - ORANGE (007) - ROSE (003) - ROUGE (011) - VIOLET (034) - BLEU TURQUOISE (141) - VERT PRINTEMPS (104) - NOIR (017) - ARGENT (018) - OR (013).

49 352 l'unité

L + 3 ans
PEINTURE ACRYLIQUE Decospray Ce spray possède un haut pouvoir couvrant. Il donne un effet lisse à toutes vos réalisations. S'utilise sur tous les supports. Contenu 100 ml. ASSORTIMENT de 10 couleurs.

56 605 les 10

Retrouvez les informations liées aux allergènes sur notre site

Aquarelle et huile

Graines d'artiste



Sous la surveillance
d'un adulte

Toutes nos peintures sont
non toxiques pour les enfants



Plus de détails
en vidéo sur
notre site web



+ 6 ans

nouveau



COFFRET AQUARELLUM Quelques gouttes de peinture suffisent pour que les enfants réalisent de véritables chefs-d'œuvre ! Aquarellum Junior est basé sur la technique de sertissage de papier vélin qui ne laisse la peinture adhérer que sur les surfaces réservées : le motif apparaît au fur et à mesure du passage du pinceau et peut être repeint jusqu'à obtention de l'harmonie parfaite. Composé de : 4 tableaux prêts à peindre, 1 pinceau, 1 palette, 5 flacons d'encres, 1 pipette doseuse et 1 notice d'utilisation. Tableaux : L: 18 cm - l: 25 cm.

A Perroquets 62 589
B Dans le parc 62 294

l'ensemble

C

LOT DE 3 PINCEAUX À RÉSERVOIR Pointes assorties Composé de : 1 pointe fine, 1 pointe moyenne et 1 pointe large. L: 15,5 cm - Ø 1 cm. Réalisé en PLASTIQUE (corps) et FIBRES SYNTHÉTIQUES (poils).

59 725 les 3

D + 5 ans

PLANCHES AQUARELLUM Poissons L: 25 cm - l: 18 cm. Réalisé en CARTON.

52 933 les 4

E + 7 ans

ENCRE AQUARELLUM Composé de : 12 flacons de 5 ml. ASSORTIMENT de 12 couleurs. L: 14 cm - l: 3,5 cm - H: 9,5 cm. Livré dans une boîte de rangement.

54 621 l'ensemble

F

FEUILLES DE PAPIER AQUARELLE 350 g Format A4+ (24 x 32 cm) Coloris BLANC (001).

47 341 les 6

G + 8 ans

LES TECHNIQUES DU PEINTRE Initiation à l'aquarelle Une collection tout en images pour s'initier à une technique artistique ou pour apprendre à maîtriser un procédé pictural. Choix du matériel, gestes fondamentaux, conseils pratiques, mises en garde... Idéal pour les débutants ! Ce volume invite tous les créatifs à s'initier à l'aquarelle. L: 29 cm - l: 21,5 cm.

54 001 l'unité



+ d'infos sur notre site



+ 3 ans

MARQUEURS DRAWING GUM
H: 11,3 cm - Ø 1,4 cm.

54 087 les 10

DRAWING GUM
Flacon de 250 ml

31 339 l'unité

à partir de 5 l'unité



+ 5 ans

COUTEAUX À PEINDRE
L: 17,6 cm.

51 662 les 5

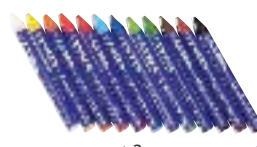

+ 3 ans

CRAYONS DE CIRE AQUARELLABLES
L: 9 cm - Ø 1 cm.

36 562 les 12

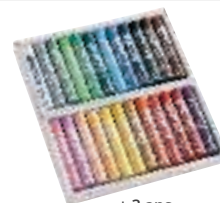

+ 3 ans

PASTELS À L'HUILE Olio Maxi
L: 6,7 cm - Ø 1,1 cm.

03 297 les 24

Retrouvez les informations liées aux allergènes sur notre site

Peintures 3D

Pour des créations *en relief* encore plus originales !

Sous la surveillance d'un adulte

Toutes nos peintures sont non toxiques pour les enfants



➔ Gel pailleté page 852



H + 6 ans

PISTOLET À COLLE ET À PEINTURE 3D Mini-pistolet basse température. Pour réaliser des décorations en 3D (cachetage, écriture, moulage, création d'objets en 3D...) sur tous supports : textile, bois, verre, métal... Prise en main facile et confortable grâce à un manche bi-matière et une grande gâchette. Alimentation sur secteur. Alimentation 220 - 240 V. L: 14 cm - l: 13 cm - ép: 3,5 cm. Réalisé en PLASTIQUE. S'utilise avec des recharges Ø 0,7 cm. Livré avec 6 bâtons de peinture 3D dont 2 pailletées, 2 colorées et 2 incolores.

57 592 l'ensemble

+ 6 ans

RECHARGES PEINTURE pour pistolet à colle et à peinture 3D Pour réaliser des décorations en 3D (cachetage, écriture, moulage, création d'objets en 3D...) sur tous supports : textile, bois, métal, verre... Séchage en quelques secondes. L: 10 cm - Ø 0,7 cm.

I Couleurs de fête Coloris au choix : OR (013) - ARGENT (018).

57 595 les 12

J Pailletée ASSORTIMENT de 5 couleurs pailletées : or, argent, bleu, rouge et vert.

57 593 les 20

K Colorée ASSORTIMENT de 8 couleurs : blanc, jaune, orange, rouge, rose, Vert, bleu et noir.

57 594 les 20



@ Retrouvez nos kits Slow Art sur notre site internet !



Lots de 5 cartes recto/verso ! 10 créations à réaliser avec ou sans modèle !



+ 5 ans

CRAYONS Slow Art Grâce au gros diamètre du crayon, la prise en main est facile et l'utilisation très simple : la peinture s'applique sur papier, bois ou toile en exerçant une pression plus ou moins forte pour faire varier l'épaisseur du trait ou le diamètre des perles. Contenu : 30 ml. L: 12 cm - Ø 2 cm. Pointe : Ø 1 mm.

L Couleurs nacrées Coloris au choix : BLANC (001) - JAUNE (014) - ORANGE (007) - ROSE (003) - BLEU (002) - VERT CLAIR (037) - GRIS (006).

59 998 l'unité

M Couleurs métallisées Coloris au choix : OR (013) - ARGENT (018) - CUIVRE (064).

60 340 l'unité

+ 5 ans

CARTES À DÉCORER Slow Art Sur chaque carte, des points à colorier avec de la peinture 3D ou nos crayons Slow Art soit en suivant les couleurs proposées, soit en retournant la carte en mode libre. ASSORTIMENT de 5 motifs. Séchage : environ 1h. L: 15 cm - l: 15 cm. Réalisé en PAPIER cartonné.

N Graphique

56 569 les 5

O Mandalas

56 568 les 5

P Animaux Composé de : 1 toucan, 1 lion, 1 papillon 1 hibou et 1 cheval.

59 851 les 5

@ + d'infos sur notre site



20 ml

+ 6 ans

PEINTURE 3D DIAM'S Couleurs pailletées

50 208 les 6



20 ml

+ 6 ans

PEINTURE 3D DIAM'S Couleurs acidulées

50 211 les 6



20 ml

+ 6 ans

PEINTURE 3D DIAM'S Couleurs métallisées

59 154 les 6

Retrouvez les informations **liées aux allergènes** sur notre site



Attention ! Interdit aux moins de 36 mois, petites pièces, risque d'étouffement.

Peintures spécifiques

Sous la surveillance
d'un adulte

Toutes nos peintures sont
non toxiques pour les enfants

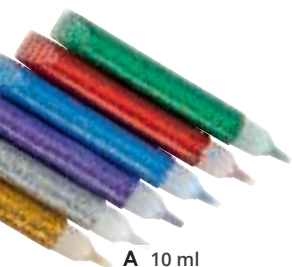

A 10 ml

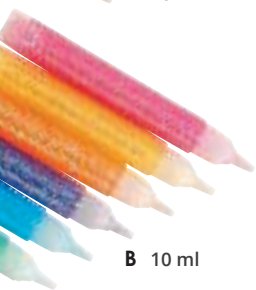

B 10 ml



C 250 ml

Original : paillettes
en forme d'étoiles !



D 250 ml



Créez vos cartes
à gratter !



F 125 ml



G 60 ml

Adaptée
aux débutants.



H 60 ml

+ 3 ans

TUBES DE GEL PAILLETÉ 6 x 10 ml Ces tubes de gel pailleté disposent d'une pointe fine pour une application facile et précise sur papier, carton, bois et de nombreux autres supports. Ø 2 cm - L: 11 cm.

A Couleurs classiques 37 765

B Couleurs tropicales 37 763

MAXI LOT TUBES DE GEL PAILLETÉ 50 x 10 ml 38 358 les 50

+ 3 ans

GEL PAILLETÉ Nuit étoilée Contenu : 250 ml. 62 966 l'unité

+ 3 ans

GEL PAILLETÉ Contenu 250 ml. Lavage à l'eau. Coloris au choix : TRANSPARENT (101) - OR (013) - ROSE (003) - ROUGE (011) - BLEU (002) - VERT (008) - ARGENT (018) - MULTICOLORE (020).

04 304 l'unité

ASSORTIMENT de 5 couleurs. 04 305 les 5



E 62,5 g

nouveau

+ 3 ans

CIRE PATINE MÉTALLIQUE Ultra couvrante, cette cire patine donne un rendu métallisé, brillant et lumineux à tous les supports poreux (papier, carton, bois, argile, châssis entoilés...). Sa texture crémeuse s'applique au tampon mousse, à l'éponge ou au doigt et se nettoie facilement à l'eau. Contenu : 62,5 g. Coloris au choix : OR (013) - ARGENT (018) - BRONZE (102).

62 929 l'unité

+ 3 ans

PEINTURE NOIRE À GRATTER À partir d'un dessin ou d'un coloriage multicolore, appliquer une couche de peinture "noir à gratter". Une fois sèche, l'enfant pourra dessiner en grattant avec une plume à gratter. Contenu 125 ml.

51 682 l'unité

+ 5 ans

KIT ACRYLIC POURING Prête à l'emploi, la peinture se verse directement sur une toile ou papier épais. En l'inclinant, les couleurs se dispersent et se mélangent de façon aléatoire, créant des œuvres uniques. Contenu 60 ml. ASSORTIMENT de 5 couleurs.

G Couleurs pastel 59 149 les 5

H Couleurs intenses 59 151

@ + d'infos sur notre site



250 ml

+ 3 ans

PEINTURE MAGNÉTIQUE

22 638 l'unité



250 ml

+ 3 ans

PEINTURE ARDOISE

11 162 l'unité



+ 3 ans

BOMBE À NEIGE 150 ml

31 609 l'unité

Retrouvez les informations liées aux allergènes sur notre site

Peintures film translucide

Idéal pour la décoration
du verre, des miroirs et surfaces vitrées

La peinture film translucide permet d'obtenir simplement des effets de vitrail et des décorations repositionnables sur les surfaces lisses et non poreuses.

Sous la surveillance
d'un adulte

Toutes nos peintures sont
non toxiques pour les enfants



I 500 ml

J 500 ml



M 75 ml

*Pour créer des stickers
repositionnables à volonté !*

Livré avec des modèles.



K Format A4 (21 x 29,7 cm)



Livré vide.
L 100 ml



Plus de détails
en vidéo sur
notre site web

I + 3 ans



PEINTURE FILM TRANSLUCIDE Window Colour Une fois sèche, cette peinture translucide forme un film épais que l'on peut recoller sur un support lisse, et ce à plusieurs reprises. Idéale pour décorer vitres, cadres de photos, vases ou tout autre objet lisse. Les couleurs se mélangent entre elles et deviennent translucides après séchage. Les couleurs claires sont préservées même sous les rayons du soleil. Contenu 500 ml. S'utilise avec nos applicateurs pour plus de précision. Coloris au choix : BLANC (001) - JAUNE (014) - ROUGE (011) - BLEU (002) - VERT (008).

03 335

l'unité

**MAXI LOT
PEINTURE FILM
TRANSLUCIDE
Window Colour**

61 645
les 5

J + 3 ans

CONTOUR PEINTURE TRANSLUCIDE Formant un rebord épais, il met en valeur vos créations et facilite l'application de la peinture dans les parties juxtaposées d'un dessin. Comme la peinture, il est repositionnable. Contenu 500 ml. Coloris NOIR (017).

03 338

l'unité

à partir de 3

l'unité

K FEUILLES PLASTIFIÉES pour peinture film translucide Utilisées comme supports pour la peinture film translucide, ces feuilles épaisses vous permettront de décoller facilement les films repositionnables. Découpées, elles peuvent également être utilisées comme mobiles. Format A4 (21 x 29,7 cm) Coloris INCOLORE (000).

11 680

les 10

L

APPLICATEURS Une fois remplis de peinture, ces petits flacons permettent de réaliser des contours précis ou de remplir de petites surfaces. Contenu 100 ml. Réalisé en PLASTIQUE TRANSLUCIDE. Livré vide.

pour peinture 03 341

les 10

pour contour 03 340

les 10

M + 5 ans

KIT ARTI STICK Vives et semi-transparentes, les couleurs sont miscibles entre elles et ont une très bonne tenue à la lumière. Séchage 24 heures. Composé de : 10 tubes de 75 ml de peinture spéciale fenêtre, des feuilles plastiques, des feuilles modèles et 1 guide d'utilisation. ASSORTIMENT de 9 couleurs. Livré avec des modèles de motifs.

49 922

l'ensemble

@ + d'infos sur notre site

nouveau

+ 3 ans

GOUACHE EN STICK Window x12
L: 9 cm - l: 2 cm - Pointe: Ø 1,5 cm.

63 105 les 12

+ 3 ans

PEINTURE VITRAIL 10 x 60 ml

03 895 les 10



Retrouvez les informations liées aux allergènes sur notre site

Peintures textile

Sous la surveillance d'un adulte

Toutes nos peintures sont non toxiques pour les enfants

➔ Textiles à décorer page 1006.



La gouache en stick spécial tissus !



A 100 ml

Special initiation !



B 100 ml



C 10 g



D 100 ml



E 250 ml

Créations originales garanties !

+ 3 ans

GOUACHE AU DOIGT Spéciale textiles  Idéal pour customiser la plupart des textiles en coton ou synthétiques. S'applique directement avec les mains et les pieds, mais on peut aussi utiliser des accessoires comme les tampons et rouleaux mousse, pinceaux, pochoirs... Les couleurs sont couvrantes et lumineuses même après séchage. Fixation sur l'envers du tissu pendant 5 mn au fer. Les couleurs résistent au lavage en machine à 40°C. Nettoyage facile à l'eau savonneuse. Contenu 100 ml. ASSORTIMENT de 6 couleurs. les 6

- A Couleurs primaires 49 340
- B Couleurs secondaires 49 339

C + 3 ans

GOUACHE SOLIDE EN STICK Spéciale textiles  Spécialement conçus pour l'usage scolaire, ces sticks de gouache sont dotés d'une mine large, tendre et ultra pigmentée pour des couleurs vives et lumineuses. Une fois la décoration terminée, repassez votre création pendant 5 minutes pour fixer les couleurs de façon permanente. Contenu 10 g. L: 9 cm - Ø 2 cm - Mine : Ø 1,5 cm.

61 949 les 10

D + 3 ans

PEINTURE TEXTILE EN SPRAY 6 x 100 ml Prête à l'emploi et facile à utiliser, cette peinture en spray se vaporise sur un support en tissu préalablement lavé. Laissez sécher à plat pendant 3 heures puis fixez les couleurs au fer 1 minute avec un papier sulfurisé. ASSORTIMENT de 6 couleurs. Contenu 100 ml.

62 787 les 6

E + 3 ans

PEINTURE Spéciale textiles Cette peinture textile à base d'acrylique est inaltérable et prête à l'emploi. Elle s'utilise sur divers textiles naturels ou synthétiques, sauf sur la soie. Fixation des couleurs au fer à repasser. Contenu 250 ml. Coloris au choix : BLANC (001) - JAUNE (014) - ROUGE (011) - VIOLET (034) - BLEU (002) - VERT (008) - BRUN (015) - NOIR (017) - ARGENT (018) - OR (013).

03 491

l'unité

ASSORTIMENT de 2 couleurs 59 081 les 2 -

ASSORTIMENT de 4 couleurs. 03 105 les 4 -

ASSORTIMENT de 4 couleurs. 03 106 les 4 -

MAXI LOT PEINTURE SPÉCIALE TEXTILES 63 547 les 10 -

@ + d'infos sur notre site



+ 3 ans

page 824 

PASTELS POUR TISSUS
L: 6 cm - Ø 0,8 cm.

60 315 les 7
35 843 les 15



+ 3 ans

page 831 

FEUTRES DÉCOR TEXTILE POINTE FINE
L: 15 cm - Ø 0,9 cm -
Pointe : Ø 2,6 mm.

61 182 les 10



+ 3 ans

page 856

ENCREUR TEXTILE

Ø 7 cm. Coloris au choix : ORANGE (007) - ROSE (003) - BLEU (002) - VERT (008).

55 217 l'unité

Retrouvez les informations liées aux allergènes sur notre site

Vernis

Pour finaliser l'aspect des réalisations !

Sous la surveillance
d'un adulte



F 500 ml

G 1 L

J 2 L

K 5 L



O 250 ml



P 250 ml

Aspect ultrabrillant,
presque laqué.
Résistant aux rayures
et aux UV.

➔ papier Décopatch et Gluepatch page 924



H Pailleté
150 ml

I Satiné
600 ml

L Mat
250 ml

M Brillant
250 ml

N Brillant
1 L

Sans odeur !



Q 250 ml

Transforme le tissu
en toile enduite !



R 250 ml

+ 3 ans

VERNIS BRILLANT Résistant à l'eau, il donne un très beau luisant à tous vos travaux : dessins à la gouache, à la craie de cire...

F	Flacon 500 ml	03 332	l'unité
G	Flacon 1 L	01 685	l'unité

+ 5 ans

VERNIS COLLE Permet à la fois de coller le papier et d'assurer une couche de protection.

H	Pailleté 150 ml	36 588	l'unité
I	Satiné 600 ml	21 577	l'unité

+ 5 ans

VERNIS COLLE Vinyl'Medium 3 en 1 3 en 1 : colle forte, vernis brillant et médium à mélanger à la peinture, durcisseur de papier et tissus. Peut être mélangé à la peinture. Dilué entre 10% et 50%, il forme un film très souple et brillant.

J	2 L	50 902	l'unité
K	5 L	61 739	l'unité

+ 5 ans

VERNIS COLLE Il vous permet de coller votre motif sur carton, bois, terre cuite, plâtre, pierre, brique. Après séchage complet, il s'utilise pour vernir ce motif et ainsi le préserver. Il devient transparent en séchant. Résiste à l'eau.

L	Mat 250 ml	03 217	l'unité
M	Brillant 250 ml	03 218	l'unité
N	Brillant 1 L	51 356	l'unité

+ 5 ans

VERNIS COLLE NACRÉ Permet de vernir avec un effet nacré sur toutes vos créations. Il peut également servir de vernis colle pour serviette en papier et papier decopatch. Astuce: mélangé à de la peinture acrylique à 50/50, on obtient de la peinture métallisée. Contenu 250 ml.

44 597	l'unité
--------	---------

+ 5 ans

VERNIS PROTECTEUR VITRIFIANT Sur le même principe que nos vernis-colles : vos réalisations (sur verre, porcelaine) résisteront à l'eau et même au lave-vaisselle. Contenu 250 ml.

11 867	l'unité
--------	---------

+ 6 ans

VERNIS FIXATIF MAT Pour une finition mate sur tous supports. Facile d'utilisation, ce vernis en spray sèche rapidement et ne laisse pas de traces de pinceau. Contenu 250 ml.

39 897	l'unité
--------	---------

+ 6 ans

ENDUIT PLASTIFIANT TISSUS Enduit plastifiant pour transformer les tissus en toile cirée. Une fois sec, la création résiste à l'eau, et peut être découpée et cousue. Idéal pour créer des sets de table, tabliers, trousse scolaire... Contenu 250 ml. H: 10 cm - Ø 6,5 cm.

57 683	l'unité
--------	---------

Retrouvez les informations liées aux allergènes sur notre site



Encreurs

Pour faire ses premières empreintes !

Sous la surveillance d'un adulte



Ne tache pas la peau
Ne tache pas les vêtements
Sèche rapidement

Prix DOUX

les 12



A



B

A + 3 ans

ENCREURS ASSORTIMENT de 4 couleurs. Ø 9 cm - ép: 0,5 cm.

36 529

les 12

B + 3 ans

ENCREUR À GOUACHE GÉANT Ø 15 cm - ép: 1,7 cm. Coloris au choix : JAUNE (014) - ORANGE (007) - ROUGE (011) - ROSE (003) - VIOLET (034) - BLEU (002) - VERT (008).

21 105

l'unité

ASSORTIMENT de 7 couleurs.

24 323

les 7

+ 18 mois

ENCREURS À GOUACHE Ø 9 cm.

les 2

C Turquoise et rose

55 228

D Rouge et vert anis

55 229

E + 3 ans

ENCREUR TEXTILE Ø 7 cm. Coloris au choix : ORANGE (007) - ROSE (003) - BLEU (002) - VERT (008).

55 217

l'unité

F + 3 ans

ENCREUR à encre lavable L: 9 cm - l: 5 cm. Coloris au choix : JAUNE (014) - ORANGE (007) - ROUGE (011) - VIOLET (034) - BLEU (002) - VERT (008) - NOIR (017).

02 482

l'unité

ASSORTIMENT de 7 couleurs.

24 396

les 7

G + 3 ans

MAXI ENCREUR à encre lavable L: 16 cm - l: 12 cm. Coloris au choix : ORANGE (007) - ROUGE (011) - BLEU (002) - VERT (008) - NOIR (017).

02 483

l'unité

ASSORTIMENT de 5 couleurs.

24 398

les 5



C

D



E



F



G

@ + d'infos sur notre site



+ 3 ans
MINIS ENCREURS
L: 4 cm - l: 4 cm.

55 754

les 12



+ 3 ans
ENCREUR
L: 8 cm - l: 8 cm. Coloris au choix : JAUNE (014) - ORANGE (007) - ROUGE (011) - VIOLET (034) - BLEU (002) - VERT (008).

52 910

l'unité



+ 3 ans
ENCREUR À GOUACHE GÉANT
4 couleurs
L: 20 cm - l: 19,5 cm.

52 223

l'unité

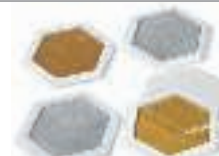

+ 3 ans
ENCREURS À GOUACHE GÉANTS
Couleurs métallisées
Ø 16 cm. Coloris OR/ARGENT (072).

57 782

les 4

Tampons timbre en mousse

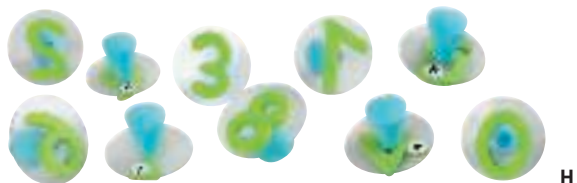

H

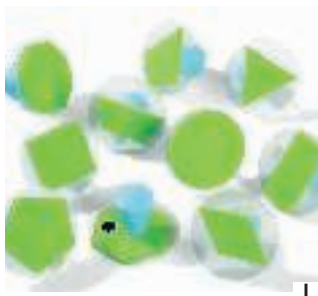

I



L



J

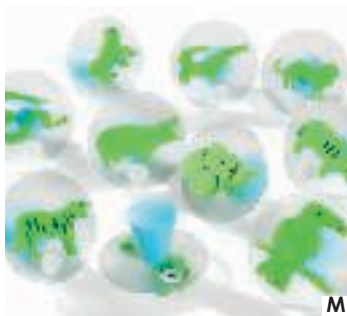

M

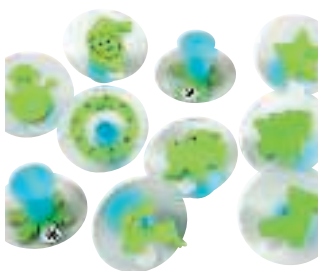

K

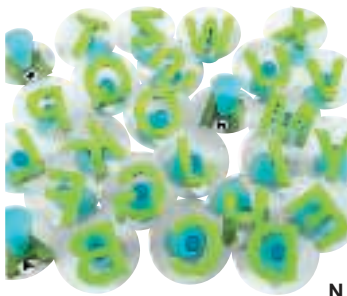

N

+ 3 ans

VALISETTE DE TAMPONS Faciles à manier grâce à leur large poignée, ces tampons en plastique transparent laissent entrevoir le motif représenté. Le timbre en mousse épaisse et dense offre une belle empreinte sur le papier. Ø 7,5 cm - H: 4,5 cm. Réalisé en PLASTIQUE (tampon) et MOUSSE (timbre).

Ces tampons s'utilisent avec de la peinture et des encresurs.

H Chiffres	32 288	les 10
I Formes géométriques	22 476	les 10
J Formes diverses	22 456	les 10
K Noël	36 530	les 10
L Ferme	52 705	les 10
M Animaux sauvages	52 706	les 10
N Majuscules	36 532	les 26



Lavables : entièrement en mousse
Faciles à prendre en main
Thèmes variés
Ces tampons s'utilisent avec de la peinture et des encresurs.



Format spécial collectivités !



+ 3 ans

MINIS TAMPONS Mini tampons faciles à prendre en main et à nettoyer sur les thèmes du quotidien : sport, cuisine, espace, vêtements, fruits et légumes, anniversaire et vacances. L 3,5 cm - l: 3,5 cm. Réalisé en MOUSSE.

55 755

les 84



PORTE-TAMPONS

H: 24 cm - Ø 19 cm - Ø tampon: 3 cm. Réalisé en BOIS. Livré à plat, à monter soi-même. Livré sans tampon.

54 496 l'unité



Attention !
Interdit aux moins de 36 mois, petites pièces, risque d'étouffement.

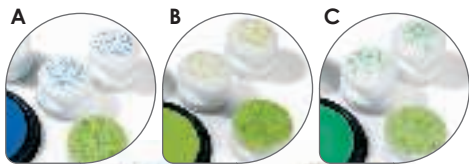

Tampons timbre en caoutchouc

Pour des empreintes précises et sans bavures !

Sous la surveillance d'un adulte



Ne tache pas la peau
Ne tache pas les vêtements
Sèche rapidement

Solution gain de place et économique !



+ 18 mois

TAMPONS ERGONOMIQUES Baby + ENCREUR Composé de : 1 encreur et 4 tampons. Tampons : Ø 5 cm - H: 4 cm. Encreur : Ø 10 cm. Réalisé en MOUSSE (tampon) et CAOUTCHOUC (timbre).

A Ferme	55 225
B Animaux familiers	55 226
C Animaux du monde	55 227
D Savane	61 124

E TAMPONS À MAIN FANTAISIE ASSORTIMENT de 4 motifs. Ø 6 cm. Réalisé en CAOUTCHOUC.

49 544 les 4

+ 3 ans

F TAMPONS Mandalas ASSORTIMENT de 6 motifs. Ø 7,5 cm - H: 4,5 cm. Réalisé en PLASTIQUE (tampon) et CAOUTCHOUC (timbre).

61 123 les 6

MAXI LOT TAMPONS TRANSPARENTS AMOVIBLES Forêt Composé de : 3 supports pour tampons transparents et 18 tampons transparents Forêt. Support: Ø 7,5 cm - H: 3 cm.
63 523 l'ensemble -

MAXI LOT TAMPONS TRANSPARENTS AMOVIBLES Jungle Composé de : 3 supports pour tampons transparents et 18 tampons transparents Jungle. Support: Ø 7,5 cm - H: 3 cm.
63 764 l'ensemble -

+ 3 ans **SUPPORTS POUR TAMPONS TRANSPARENTS**
Ø 7,5 cm - H: 3 cm.
63 114 les 3

@ + d'infos sur notre site



TAMPONS À DOIGTS
Ø 1,5 cm - L: 2,7 cm.

21 104 les 24



TAMPONS À DOIGTS FANTAISIE
Ø 3 cm.

49 545 les 8

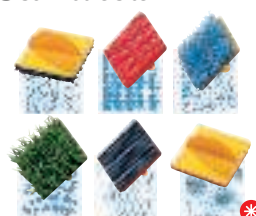

TAMPONS À POIGNÉE Textures
L: 6 cm - H: 4 cm.

02 498 les 6

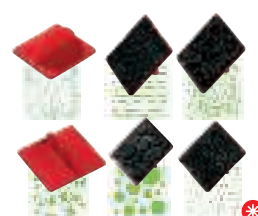

TAMPONS À POIGNÉE Fantaisie
L: 6 cm - H: 4 cm.

03 395 les 6

MAXI LOT TAMPONS À POIGNÉE

33 114

les 12



+ 3 ans **TAMPONS ALPHABET Majuscules**
Dim. du "D" H: 1,5 cm - l: 0,7 cm
- Tampons lettres Côté: 2,5 cm.

25 866 les 26



MINIS TAMPONS + ENCREUR Jungle
De 2 à 5 cm - ép: 1 cm.

55 219 l'ensemble



MINIS TAMPONS + ENCREUR Anniversaire
De 2 à 5 cm - ép: 1 cm.

55 221 l'ensemble



MINIS TAMPONS + ENCREUR Célébration
De 2 à 5 cm - ép: 1 cm.

61 241 l'ensemble



Avec poignée de préhension !

+ 3 ans *
MAXI TAMPONS EN BOIS + ENCREUR Composé de : 5 tampons et 1 encreur.
 ASSORTIMENT de 5 motifs. Ø 9 cm - H: 4 cm. Poignée : Ø 3 cm. Réalisé en BOIS (tampon) et CAOUTCHOUC (timbre).

I Ferme	61 168	l'ensemble
J Savane	61 158	l'ensemble
K Mer	61 162	l'ensemble

COFFRET DE TAMPONS EN BOIS + ENCREUR Réalisé en BOIS (tampon) et CAOUTCHOUC (timbre). l'ensemble *

L Alphabet majuscules	L: 3,5 cm - l: 3,5 cm - H: 2 cm.	61 175
M Chiffres et animaux	L: 4 cm - l: 4 cm - ép: 3 cm.	61 177

COFFRET DE TAMPONS EN BOIS + ENCREUR Tampons : L: 5 cm - l: 5 cm - H: 4 cm. Encreur : L: 5,5 cm - l: 5,5 cm. Réalisé en BOIS (tampon) et CAOUTCHOUC (timbre). l'ensemble *

N Animaux de la savane	61 176
O Animaux de la ferme	61 178

+ 3 ans *
TAMPONS EN BOIS BAMBINO + ENCREUR Tampon : Ø 4 cm - H: 2 cm. Encreur : Ø 6 cm. Réalisé en BOIS (tampon) et CAOUTCHOUC (timbre).

P Savane	59 903	l'ensemble
Q Ferme	59 904	l'ensemble
R Dinosauriens	60 308	l'ensemble

MAXI LOT TAMPONS EN BOIS BAMBINO	61 648	l'ensemble
	-	

+ 18 mois **nouveau**
TAMPONS ERGONOMIQUES EN BOIS BABY + ENCREUR Faciles à prendre en main, ces gros tampons en bois disposent d'un timbre en caoutchouc garantissant un résultat net et sans bavures. Pour des motifs aussi adorables que réussis ! Tampon : Ø 4,7 cm - H: 3,5 cm. Encreur : Ø 5,5 cm. Réalisé en BOIS (tampon) et CAOUTCHOUC (timbre).

S Animaux familiaux	62 255	l'ensemble
T Ferme	62 619	l'ensemble
U Savane	62 621	l'ensemble

MAXI LOT TAMPONS ERGONOMIQUES EN BOIS BABY + ENCREUR	63 522	l'ensemble
	-	

@ + d'infos sur notre site



+ 3 ans **nouveau** *
TAMPONS EN BOIS Maya
 Petit tampon : L: 2 cm - l: 1,5 cm - ép: 2,3 cm. Grand tampon : L: 7,5 cm - l: 4,3 cm - ép: 2,3 cm.

62 220 les 20



+ 4 ans **nouveau** *
COFFRET PELAGE À TAMPONNER
 Cartes : L: 21 cm - l: 15 cm. Tampons : H: 4,5 cm - Ø 2 cm. Encreur : L: 9 cm - l: 6 cm.

62 293 l'unité



TAMPONS EN BOIS Noël
 L: 3 cm - l: 3 cm - H: 4 cm.

61 401 les 24



TAMPONS EN BOIS Émotions
 H: 3,5 cm - Ø 4 cm.

54 071 les 10

Éponges

Adaptées aux débutants, les éponges sont idéales pour réaliser les premiers motifs à la peinture.



PALETTE + 8 ÉPONGES À POIGNÉE
Palette : Ø 18 cm - H: 4 cm.
Éponges : Ø 3,5 cm - H: 7 cm.

58 747 l'ensemble



BROSSES ÉPONGES MULTITAILLES
ASSORTIMENT de 3 diamètres : 2, 3 et 4,5 cm.

57 702 les 30

PINCEAUX ÉPONGES MULTITAILLES
ASSORTIMENT de 3 largeurs : 3,5, 5 et 6,5 cm.

01 594 les 6



ÉPONGES À POIGNÉE
Ø 3 cm.

34 489 les 12



BROSSES ÉPONGES MULTITAILLES
ASSORTIMENT de 4 largeurs : 1, 1,5, 2,5 et 3,7 cm.

52 912 les 4



ÉPONGES RONDES
Ø 7 cm - ép: 3 cm.

22 478 les 3

Grandes dimensions adaptées aux petites mains



ÉPONGES GÉANTES Personnages

Pull : H: 12,5 cm - l: 9 cm - ép: 5 cm.
11 125 les 23



ÉPONGES GÉANTES ASSORTIMENT de 6 motifs.

les 6

Fruits Ép: 5 cm. Ananas : L: 14 cm - l: 8 cm. Fraise : L: 7 cm - l: 6 cm. 59 908

Légumes ép: 5 cm. Courgette : L: 14 cm - l: 6 cm. Champignon : L: 8 cm - l: 7 cm. 59 909



ÉPONGES Motifs Animaux de la ferme
Chat : l: 4 cm - H: 5,5 cm.

48 898 les 6



ÉPONGES Motifs Printemps
l: 4 cm - H: 5,5 cm.

48 899 les 6



ÉPONGES Motifs Noël
Sapin : H: 7,5 cm - l: 5,5 cm.

48 897 les 6



ÉPONGES Alphabet et Chiffres
Lettre A : H: 4,3 cm - ép: 2,5 cm.

57 685 les 36

Rouleaux de peinture



ROULEAU
Trace : l: 7 cm.
l'unité

37 309



ROULEAUX MULTICOLORES *

Trace : l: 7 cm.
03 061 les 4

ROULEAUX MULTICOLORES

03 899 les 20



ROULEAUX ASSORTIS

56 047

les 12

Rechargeables!



ROULEAU DE PEINTURE
Trace : l: 5 cm.

28 458 l'unité
à partir de 5 l'unité



ROULEAU DE PEINTURE
Trace : l: 10 cm.

28 459 l'unité
à partir de 5 l'unité



ROULEAU DE PEINTURE
Trace : l: 15 cm.

28 460 l'unité
à partir de 5 l'unité

RECHARGES POUR ROULEAU DE PEINTURE 5 cm
L: 5 cm - Ø 3,5 cm.

59 256 les 6



RECHARGES POUR ROULEAU DE PEINTURE 10 cm
L: 10 cm - Ø 3,5 cm.

59 257 les 3



Sélection INCLUSION :

La poignée large en plastique soft est idéale pour les enfants à motricité réduite. La main ne glisse pas, le geste est plus précis et plus sûr.

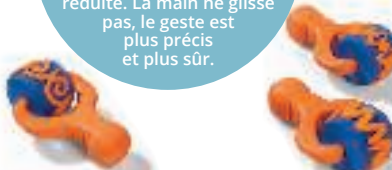

ROULEAUX Easi-grip *

L: 12 cm - 8 cm. Tracé : l: 4 cm. Poignée : Ø 3 cm.
61 652 les 3



ROULEAUX FINS À EMPREINTES *

Trace : l: 4 cm.
25 872 les 4



ROULEAUX À EMPREINTES *

Trace : l: 6 cm.
47 314 les 12



ROULEAUX FINS FANTAISIE *

Trace : l: 3 cm.
37 312 les 3



ROULEAUX LES VAGUES *

Trace : l: 7 cm.
37 311 les 3



ROULEAUX FANTAISIE *

Trace : l: 7 cm.
51 654 les 4

Accessoires de peinture

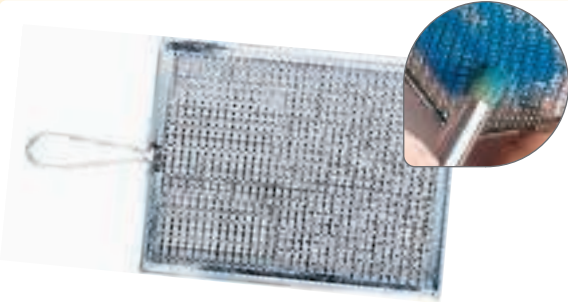

PLAQUE À BRUINE
L: 17 cm - l: 9,5 cm - ép: 0,4 cm.

04 866 l'unité
à partir de 5 l'unité



nouveau
+ 3 ans
**12 FLACONS APPLICATEUR
EN MOUSSE 125 ml**

62 786 les 12



nouveau
+ 3 ans
SERINGUES 5 ML
L: 8,5 cm.

62 788 les 10



5 FLACONS 30 ML AVEC PIPETTE VERRE
H: 9 cm - Ø 3 cm.

53 499 les 5



VAPORISATEUR DE PEINTURE
H: 11 cm - Ø 3,5 cm. Contenance 100 ml.

25 637 l'unité
à partir de 10 l'unité



PIPETTES À PEINTURE
Contenance 3 ml - L: 15 cm.

47 312 les 15



BROSSES À TEXTURE pour peinture Lot 1
L: 14 cm.

49 542 les 4



BROSSES À TEXTURE pour peinture Lot 2
L: 14 cm.

49 541 les 4



PEIGNES À PEINTURE
L: 13 cm - l: 8 cm.

32 642 les 4



PEIGNES À PEINTURE ERGONOMIQUES
L: 5 cm - Ø 3,5 cm.

47 262 les 4

**MAXI LOT PEIGNES
À PEINTURE
ERGONOMIQUES**

48 067
les 12



PINCEAUX SCULPTEURS SCOLAIRES
L: 14,5 cm - Ø 1,2 cm.

45 952 les 5



COUTEAUX À PEINDRE
L: 17,6 cm.

51 662 les 5

Prix DOUX

Matière biosourcée
100 % recyclable.



POT 30 ml + COUVERCLES
Gobelet : Ø 3 cm.

47 374 les 12



GOBELETS 250 ml ANTIVERSE
Ø maxi 8 cm - H: 7 cm.

21 257 les 10



PLATEAU D'ACTIVITÉS Hauteur 4,2 cm
L: 31 cm - P: 42,5 cm - H: 4,2 cm. Coloris au choix :
BLANC (001) - JAUNE (014) - ORANGE (007) - ROUGE
(011) - VIOLET (034) - BLEU (002) - VERT CLAIR (037)
- VERT (008).

60 552 l'unité
MAXI LOT
PLATEAUX
D'ACTIVITÉS 60 712
les 4
-



PINCES À DESSIN JUMBO
L: 10 cm - l: 6 cm.

60 610 les 20



ASSIETTES À PEINTURE
Ø 13 cm - H: 3 cm.

51 677 les 10

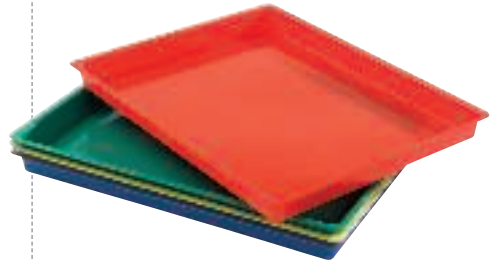

BACS POUR TRAVAUX MANUELS
L: 40 cm - l: 30 cm - H: 3 cm.

26 035 les 4



PALETTE
L: 23 cm - l: 17 cm.

51 678 l'unité



PALETTES MARGUERITE
Ø 14 cm - ép: 1,5 cm.

51 888 les 2



PALETTE POUR ROULEAUX
3 COMPARTIMENTS
L: 39 cm - l: 21 cm - ép: 4 cm.

03 065 l'unité
à partir de 10 l'unité



nouveau
+ 3 ans
ASSIETTES DE TRI Translucides
5 compartiments
Ø 26 cm - P: 5 cm

62 805 les 4



Pour 96 pinceaux
SUPPORT POUR PINCEAUX
L: 14,6 cm - l: 14,6 cm - H: 9 cm.
Case : L: 1,2 cm - l: 1,2 cm.

50 861 l'unité

Facilite
le séchage

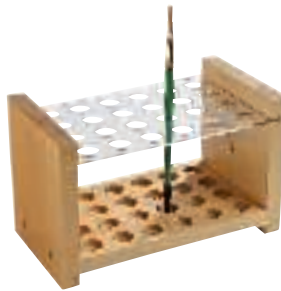

Pour 24 pinceaux
SUPPORT POUR PINCEAUX
L: 20,5 cm - l: 11,5 cm - H: 13 cm.

29 122 l'unité



SAVON SPÉCIAL pour peinture Il enlève les
taches d'encre, d'huile, d'acrylique sur la peau. Sans
solvant agressif, il laisse les mains douces et
fraîchement parfumées. Il enlève également la
plupart des taches d'encre ou de peinture sur les
tissus. Poids: 127 g.

03 424 l'unité
à partir de 5 l'unité

Premiers pinceaux

Prise en main facile

Sélection
INCLUSION

Courts, longs ou larges, voici une offre de pinceaux adaptés à tous les enfants. Pour une activité peinture accessible à tous !



 **Prix DOUX**

les 20



PINCEAUX À DOIGTS Ø minimal de la bague : 1 cm.

54 991

les 20



BROSSE ERGONOMIQUE LARGE Cette brosse dispose d'une poignée ergonomique facilitant la prise en main. L: 8 cm - Ø 4 cm. Réalisé en FIBRES SYNTHÉTIQUES (poils) et PLASTIQUE (manche).

55 833

l'unité



PINCEAUX ERGONOMIQUES Son manche court et sa forme ergonomique sont parfaitement adaptés à la main de l'enfant. Manche : L: 10,5 cm - Ø 2,5 cm. L totale du pinceau : 13 cm. Réalisé en SOIE DE PORC (poils) et PLASTIQUE (manche). Livré dans une boîte de rangement.

25 378

les 20



PINCEAUX ERGONOMIQUES L: 15,5 cm. Réalisé en SOIE DE PORC (poils) et PLASTIQUE (manche). Muni d'une bague repose pinceau évitant que la brosse ne salisse la table.

51 676

les 5



PINCEAU SOFT ERGONOMIQUE Le manche en caoutchouc offre une meilleure prise en main et un toucher agréable. Facile à nettoyer. Réalisé en FIBRES SYNTHÉTIQUES (poils) et CAOUTCHOUC (manche).

l'unité

Taille n°10

51 907

Taille n°14

51 906

Taille n°18

55 832



La bague évite de tacher les surfaces lorsqu'on pose le pinceau

PINCEAUX AVEC SUPPORT Manche muni d'un support pour éviter les taches. Réalisé en SOIE DE PORC (poils) et PLASTIQUE (manche).

24 757

les 5



BROSSES RONDES L: 18,6 cm. Réalisé en SOIE DE PORC (poils) et PLASTIQUE (manche).

51 675

les 30

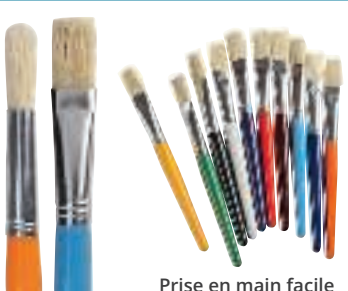

Prise en main facile

BROSSES À MANCHE EXTRA-LARGE Le manche arrondi de ce pinceau en fait l'outil idéal pour les plus petits. Ø 1 cm. Réalisé en SOIE DE PORC (poils) et BOIS (manche).

les 10

rondes

29 121

plates

29 120



PINCEAUX ET BROSSES AVEC GRIP ERGONOMIQUE Ces pinceaux ronds et brosses plates offrent un confort de préhension grâce au grip texturé en caoutchouc. Les pinceaux sont identifiés par la couleur orange, et les brosses par la couleur bleue. Composé de : 18 brosses : 6 n°8, 6 n°10, 6 n°12. 18 pinceaux : 6 n°8, 6 n°10 et 6 n°12. Réalisé en POILS DE PONEY, ALUMINIUM (virole) et PLASTIQUE (manche). Livré dans une boîte de rangement.

57 689

les 36

Pinceaux scolaires

La **fibre synthétique** est très résistante et évite la perte de poils.

Elle s'utilise avec tous types de peinture.

Naturelle, la **soie de porc** a une bonne accroche et résistance.

Elle convient à la peinture à l'huile et à l'acrylique.

Naturel, le **poil de poney** est utilisé pour le tracé en calligraphie ou pour l'aquarelle. Ils équipent les brosses scolaires de qualité utilisées avec de la gouache.

+ 3 ans

Sous la surveillance
d'un adulte



Pack complet,
idéal pour l'initiation !

LOT DE BROSSES ET PINCEAUX Composé de : 4 brosses et 21 pinceaux de différentes tailles. Le plus grand : L: 18,5 cm - l: 2,5 cm. Réalisé en FIBRES SYNTHÉTIQUES ou ÉPONGES (pinceaux) et BOIS (manche).

52 121

les 25



Nettoie les pinceaux
sans abîmer
les pointes !



nouveau
RINCE-PINCEAUX
Paint Puck
Ø 5,5 cm.

63 106 l'unité

Plus de détails
en vidéo sur
notre site web



PINCELIER 10 pinceaux Composé de : 4 pinceaux ronds n° 0, 4, 6 et 8 - 4 pinceaux plats n° 2, 4, 6 et 8 - 2 pinceaux arrondis n°4 et 8 et une pochette de coton. Pochette : L: 38 cm - l: 20 cm. Réalisé en FIBRES SYNTHÉTIQUES (poils), ALUMINIUM (virole) et BOIS (manche).

43 183

l'ensemble



BROSSES LARGES Le plus grand: L: 21 cm - l: 5 cm. Réalisé en FIBRES SYNTHÉTIQUES (poils) et BOIS (manche).

55 122

les 3



BROSSE LARGE L: 20,5 cm - l: 3,5 cm. Réalisé en SOIE DE PORC (poils) et BOIS (manche).

53 065

l'unité

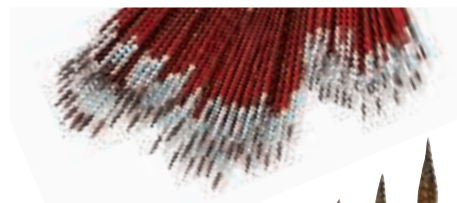

PINCEAUX EN POILS DE PONEY Composé de : 24 pinceaux de chaque taille 6, 10 et 14. L: 16,7 à 18 cm. Réalisé en POILS DE PONEY (poils), ALUMINIUM (virole) et BOIS LAQUÉ (manche).

51 680

les 72

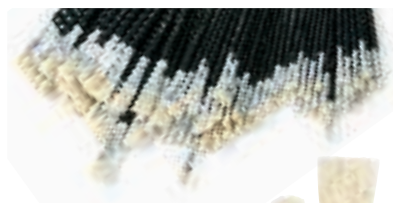

BROSSES EN SOIE DE PORC Composé de : 24 pinceaux-brosses de 3 tailles différentes (6, 10 et 16). L: 17 à 20 cm. Réalisé en SOIE DE PORC (poils) et BOIS (manche).

51 681

les 72



BROSSES ET PINCEAUX EN POILS SYNTHÉTIQUES L: 17 à 21 cm. Réalisé en FIBRES SYNTHÉTIQUES (poils) et BOIS (manche). Composé de : 18 brosses et 18 pinceaux de différentes tailles (14, 16 et 18).

51 679

les 36

Composé de : 36 pinceaux : 12 n°4, 12 n°8 et 12 n°12. 36 brosses : 12 n°6, 12 n°8 et 12 n°10. Réalisé en POILS SYNTHÉTIQUES (poils), ALUMINIUM (virole) et BOIS (manche).

57 687

les 72

Pinceaux scolaires

La fibre synthétique est très résistante et évite la perte de poils.

Elle s'utilise avec tous types de peinture.



PINCEAUX SCOLAIRES Poils synthétiques
Poil souple et nerveux pour un tracé d'une grande précision. Excellente résistance et grande longévité. Indéformable. Réalisé en POILS SYNTHÉTIQUES (poils), ALUMINIUM (virole) et BOIS (manche).

n°4	57 691	les 10
n°8	57 692	les 10
n°12	57 693	les 10
n°16	57 694	les 10
n°18	57 695	les 10

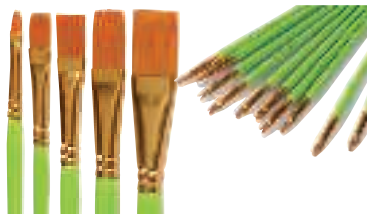

BROSSES SCOLAIRES Poils synthétiques
Poil souple et nerveux pour un tracé d'une grande précision. Excellente résistance et grande longévité. Indéformable. Réalisé en POILS SYNTHÉTIQUES (poils), ALUMINIUM (virole) et BOIS (manche).

n°4	57 688	les 10
n°8	57 696	les 10
n°12	57 697	les 10
n°16	57 698	les 10
n°18	57 699	les 10

@ Plus de détails en vidéo sur notre site web

nouveau
RINCE-PINCEAUX Paint Puck
Ø 5,5 cm.

63 106 l'unité

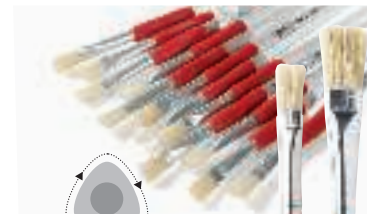

Forme triangulaire : position des doigts idéale!

BROSSES ERGONOMIQUES Réalisé en SOIE DE PORC (poils), ALUMINIUM (virole), PLASTIQUE TRANSPARENT et CAOUTCHOUC (manche).

n°8	33 344	les 12
n°12	33 340	les 12

Prix DOUX



BROSSES SCOLAIRES 1er PRIX Réalisé en SOIE DE PORC BLANCHE (poils), ALUMINIUM (virole) et BOIS LAQUÉ (manche).

n°2	47 148	les 12
n°4	47 149	les 12
n°6	47 151	les 12
n°8	47 152	les 12



n°10	47 153	les 12
n°12	47 154	les 12
n°14	47 155	les 12
n°16	47 156	les 12



BROSSES SCOLAIRES Réalisé en SOIE DE PORC (poils), ALUMINIUM (virole) et BOIS (manche).

n°10	03 854	les 12
n°16	03 855	les 12
n°20	03 856	les 12

Prix DOUX



PINCEAUX SCOLAIRES 1er PRIX Réalisé en POILS DE PONEY (poils), ALUMINIUM (virole) et BOIS LAQUÉ (manche).

n°2	47 141	les 12
n°6	47 143	les 12
n°8	47 144	les 12
n°10	47 145	les 12
n°12	47 146	les 12



PINCEAUX SCOLAIRES Réalisé en POILS DE PONEY (poils), ALUMINIUM (virole) et BOIS LAQUÉ (manche).

n°4	03 850	les 12
n°8	03 851	les 12
n°12	03 852	les 12



Qualité supérieure ! Spécial aquarelle !

PINCEAUX Qualité supérieure Réalisé en POILS PETIT GRIS (poils), LAITON NICKELÉ (virole) et BOIS LAQUÉ (manche).

n°8	03 349	les 10
n°12	03 350	les 10
n°20	03 352	les 10

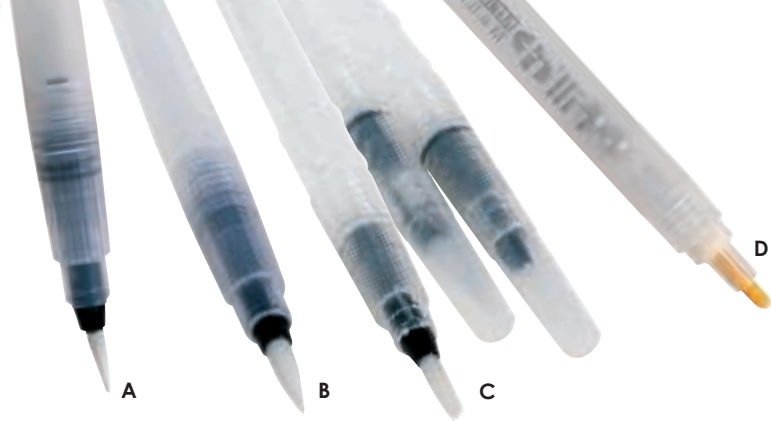

PINCEAU À RÉSERVOIR Les pinceaux à réservoir se remplissent de peinture diluée, d'encre à dessiner ou tout simplement d'eau pour se combiner avec les crayons aquarellables. Très pratique, l'eau ne s'écoule que par la pointe. Pointe en poils synthétique. L: 14 cm - Ø maxi : 1,8 cm. Réalisé en PLASTIQUE (corps) et FIBRES SYNTHÉTIQUES (poils).

A	PINCEAU À RÉSERVOIR Pointe moyenne		32 422	l'unité
	LOT DE 6 PINCEAUX À RÉSERVOIR Pointe moyenne		61 633	les 6
B	PINCEAU À RÉSERVOIR Pointe large		39 169	l'unité
	LOT DE 6 PINCEAUX À RÉSERVOIR Pointe large		61 634	les 6
C	LOT DE 3 PINCEAUX À RÉSERVOIR Pointes assorties	ASSORTIMENT de 3 tailles.	59 725	les 3
D	MARQUEURS À RÉSERVOIR		61 635	les 6



LOT DE 3 PINCEAUX Adaptés pour l'aquarelle et les techniques à base d'eau et gouache. Une plus grande rétention d'eau et de peinture, une plus grande souplesse du trait. Une grande résistance et élasticité, qui permettent au pinceau de récupérer sa forme d'origine après utilisation. Composé de : 1 pinceau n°6, 1 pinceau n°8 et 1 pinceau n°10. L: 17,8 cm - Ø 4 mm. Réalisé en POILS DE CHÈVRE (70%) et POILS SYNTHÉTIQUES (30%) (poils), ALUMINIUM (virole) et BOIS (manche).

57 684

les 3



Pincesaux Qualité supérieure



PINCEAU HAUTE PRÉCISION Parfait pour le travail de précision et de détail. Très résistant, il offre également une grande souplesse. Réalisé en FIBRES SYNTHÉTIQUES (poils), LAITON NICKELÉ (virole) et BOIS (manche).

n°0	02 981	l'unité
n°4	02 983	l'unité



PINCEAU PLAT Conseillé pour apporter de la matière et pour la mise en place des couleurs. Idéal pour le remplissage des surfaces. Réalisé en FIBRES SYNTHÉTIQUES (poils), LAITON NICKELÉ (virole) et BOIS (manche).

n°8	03 848	l'unité
n°12	03 849	l'unité



PINCEAU ÉVENTAIL Sa forme lui permet de réaliser des effets spéciaux, des traits multiples, des flous, d'estomper... Il est l'outil indispensable pour peindre des matières en trompe-l'œil. Réalisé en FIBRES SYNTHÉTIQUES (poils), LAITON NICKELÉ (virole) et BOIS (manche).

02 980 l'unité



BROSSES À POCHER Réalisé en SOIE DE PORC PURE BLANCHE (poils) et BOIS (manche).

n°4	36 178	les 10
n°6	36 179	les 10



Qualité supérieure !
Spécial aquarelle !

PINCEAU MOUILLEUR n°6 Ce pinceau possède une très grande réserve pour le lavis. Sa pointe affinée permet l'exécution des détails. Plume artificielle. Manche court en BOIS. Taille n°6 Réalisé en POILS PETIT GRIS (poils), LAITON NICKELÉ (virole) et BOIS LAQUÉ (manche).

03 366 l'unité



La peinture au couteau nécessite une bonne motricité et des gestes minutieux et réguliers puisque l'inclinaison du couteau à toute son importance. Le couteau à peindre s'utilise pour des peintures plus épaisses afin d'étaler la peinture. Ils permettent la superposition des couleurs.

COUTEAU À PEINDRE Réalisé en ACIER (spatule) et BOIS (manche).

03 384 l'unité

Pochoirs

Résistants
et lavables



S'adapte à toutes les surfaces
En plastique souple résistant :
lavable et réutilisable



A

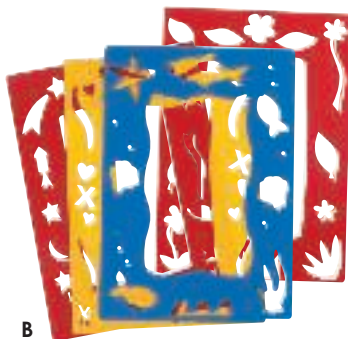

B



C

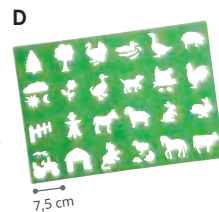

7,5 cm

D

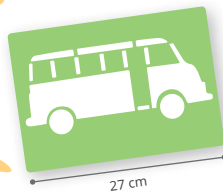



27 cm

E Grande taille

 + d'infos sur notre site

+ 6 ans
POCHOIRS SPÉCIAL TEXTILE Animaux
L: 10 cm - l: 6,9 cm.
Licorne : L: 8,5 cm - l: 4,5 cm.

Adhésifs ! 57 672 les 6

A	POCHOIRS ENCADREMENT Noël	Format A4 (21 x 29,7 cm)	11 535	les 4	
B	POCHOIRS ENCADREMENT Motifs variés	Format A4 (21 x 29,7 cm)	03 890		
MAXI LOT POCHOIRS ENCADREMENT			33 116	les 8	
C	POCHOIRS Alphabet et chiffres	Lettre : H: 3,5 cm.	60 344	les 6	
D	MINI POCHOIRS Ferme	L: 7,5 cm - l: 7 cm.	32 332	les 8	
E	POCHOIRS Sujets divers	L: 27 cm - l: 19 cm.	34 487	les 12	



+ 3 ans



POCHOIRS Ils s'utilisent avec de la peinture, des feutres, des crayons de couleurs ou encore des paillettes pour customiser de nombreux supports. L: 14,5 cm - l: 14,5 cm. Réalisé en PLASTIQUE souple.

F Animaux	03 056	les 18
G La mer	57 648	les 6
H Insectes	04 787	les 6
I Fleurs	51 392	les 6
J Les fruits	60 342	les 6
K Les légumes	60 343	les 6
L La savane	57 647	les 6
M Les dinosaures	57 655	les 6
N Princesses et Chevaliers	56 573	les 6

O Les pirates	57 649	les 6
P Les contes	57 651	les 6
Q Pâques	03 892	les 6
R Noël	61 986	les 6
S Noël	03 891	les 6
T Noël	51 387	les 6
U Véhicules d'urgence	11 534	les 6
V Bases visages	51 386	les 6
W Émotions	51 385	les 6

MAXI LOT DE 120 POCHOIRS nouveau 63 526 les 120

Papiers spéciaux pour peinture

→ Pochettes à dessin page 770

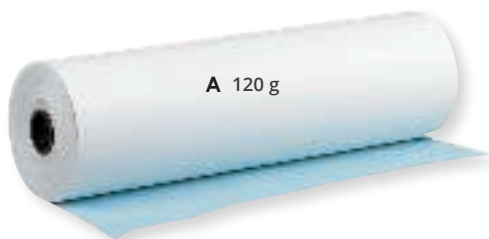
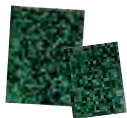

A 120 g



C 150 g



D 160 g

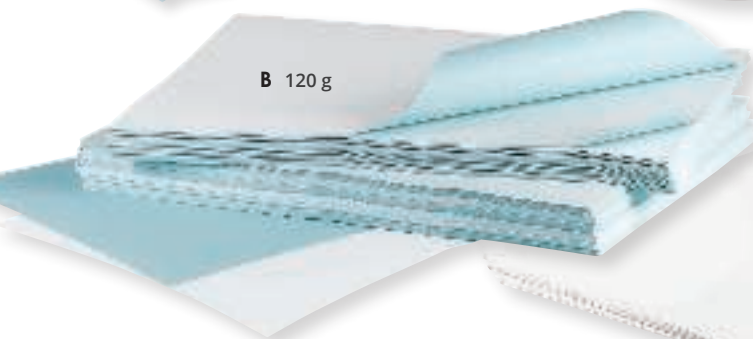

B 120 g



E 200 g.



F 270 g
Grande taille !

PAPIER SPÉCIAL GOUACHE 120 g Ce papier résistant à l'humidité possède une face blanche et une face bleue pâle pour garantir son opacité. Ses deux faces peuvent être utilisées pour peindre. Il vous est proposé en feuilles ou en rouleaux pour réaliser des fresques. Coloris Recto BLANC, verso BLEU PÂLE. 120 g.

A Rouleau		l'unité
L: 100 m - l: 0,50 m - Ø 15,2 cm.	03 586	
L: 200 m - l: 0,50 m - Ø 35 cm.	03 587	

B Feuilles		les 50
L: 50 cm - l: 35 cm.	03 588	
MAXI LOT PAPIER SPÉCIAL GOUACHE 120 g	21 437 les 500 -	

C PAPIER BLANC LISSE ROND Spécial peinture Donnez de l'originalité à vos créations grâce à ces feuilles de forme ronde! Le grammage convient pour l'aquarelle, la gouache, mais aussi le dessin. Ø 36 cm. 150 g.

58 805 les 200

D BLOC DE PAPIER POUR GOUACHE 160 g Ce papier à dessin blanc offre une très bonne résistance à l'eau, ce qui lui confère les propriétés idéales pour les travaux à la gouache. Bloc de 30 feuilles. Format A4 (21 x 29,7 cm) 160 g.

11 447 l'unité

E BLOC DE 20 FEUILLES 200 g Ce papier à fort grammage et à la texture soyeuse s'adapte parfaitement à la gouache sans risquer de transpercer la feuille. Grâce au format A3, les enfants pourront s'initier à la peinture au doigt et à l'éponge. L: 42 cm - l: 29,5 cm. Format A3 (29,7 x 42 cm) 200 g. Coloris BLANC (001).

56 585 les 20

F PANNEAUX CARTONNÉS À GRAIN 270 g L: 71 cm - l: 56 cm. 270 g. Coloris BLANC (001).

21 110 les 50

@ + d'infos sur notre site



DÉROULEUR DE PAPIER Kazéo
L: 60 cm - H: 30 cm - P: 25 cm.

38 128 l'unité



FEUILLES DE PAPIER AQUARELLE 350 g
Format A4+ (24 x 32 cm)

47 341 les 6



Pratique pour ranger les peintures

CHEMISE A3 à nouer À DÉCORER
29,7 x 42 cm.

53 013 l'unité

Châssis

➔ Gouaches page 844
Marqueurs Posca page 832



H



G



Grand format !



Magnétique !

G SUPPORT RIGIDE ENTOILÉ Supports rigides et entoilés, enduits d'une préparation universelle pour la peinture à l'huile, l'acrylique et la gouache. Toile 280 g. Réalisé en TOILE 100 % COTON. Coloris BLANC (001).

l'unité

L: 18 cm - l: 12 cm.	26 277
L: 24 cm - l: 18 cm.	26 278
L: 30 cm - l: 24 cm.	26 279
L: 40 cm - l: 30 cm.	26 280

MAXI LOT DE TABLEAUX ENTOILÉS 12 x 18 cm 27 359
les 20 -

MAXI LOT DE TABLEAUX ENTOILÉS 24 x 30 cm 27 360
les 20 -

H CHÂSSIS ENTOILÉ La toile en coton est solidement fixée sur châssis et enduite d'une préparation convenant à toutes les techniques de peinture. Ép: 1,6 cm. Réalisé en TOILE 100 % COTON. Coloris BLANC (001).

l'unité

Côté 10 cm.	25 618
Côté 20 cm.	25 617
L: 24 cm - l: 18 cm.	34 216
L: 30 cm - l: 24 cm.	34 208
L: 40 cm - l: 30 cm.	34 210
L: 50 cm - l: 40 cm.	34 211
L: 70 cm - l: 50 cm.	34 212

I CHÂSSIS ENTOILÉ MAGNÉTIQUE

Magnétique, ce châssis entoilé peut être personnalisé selon vos envies : peinture, scrapbooking, collage de serviette... À l'aide d'aimants, vous pourrez accrocher photos, notes, dessins, papier-souvenirs... Pour un pêle-mêle personnalisé et original ! Ép: 1,3 cm. Réalisé en TOILE DE COTON, BOIS et MÉTAL. Coloris BLANC (001).

l'unité

L: 40 cm - l: 30 cm.	35 991
L: 50 cm - l: 40 cm.	35 994
L: 70 cm - l: 50 cm.	35 989



+ 3 ans

CHÂSSIS TRANSPARENT LUMINEUX

L: 55 cm - H: 45 cm.

57 421 l'unité

LE PUPITRE TRANSPARENT Sa surface transparente permet de reproduire des visages, des dessins... Il est impératif d'utiliser de la gouache pour pouvoir effacer les réalisations à l'éponge humide. Avant que la peinture ne sèche, vous pouvez appliquer une feuille de papier sur la vitre pour transférer le dessin et le conserver. I: 39,5 cm - H: 54 cm. Réalisé en BOIS et PLEXIGLAS. Livré à plat, à monter soi-même. Coloris NATUREL (016).

21 402 l'unité



Transférez votre dessin.



Dessinez par transparence.

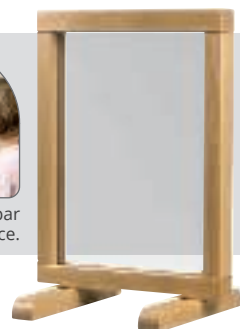



A *Initiation à la peinture, spécial bébés !*



B nouveau

Coffrets d'initiation à la peinture Activités clé en main !

Il suffit de mouiller le pinceau ou de remplir le marqueur à réservoir d'eau fourni et de le passer sur le décor pour faire apparaître les couleurs ! Les illustrations disparaissent en séchant pour que l'enfant recommence encore et encore !

Pratique la pochette de rangement !

Réutilisable à l'infini !
Les couleurs apparaissent au contact de l'eau et disparaissent en séchant !
Ne tache pas la peau ni les vêtements.

+ 18 mois

MES PREMIÈRES PEINTURES MAGIQUES Composé de : 4 planches à peindre, 1 marqueur à réservoir et 1 pochette de rangement. ASSORTIMENT de 4 décors. L: 26 cm - l: 20 cm. Réalisé en PLASTIQUE.

A Cachés dans le ciel	63 251	l'ensemble
B Cachés dehors	63 252	l'ensemble
C Cachés dans les bois	63 253	l'ensemble
D Gribouilles	63 541	l'ensemble

+ 3 ans

PEINTURE MAGIQUE Composé de : 10 décors surprise et 1 pinceau. Cartes : L: 22,5 cm - l: 18 cm. Éditions AUZOU

E Ferme	62 577	l'ensemble
F Bébés animaux	63 545	l'ensemble

+ 3 ans

PEINTURES SURPRISES Composé de : 1 bloc de 8 peintures surprises détachables et 1 pinceau. L: 25 cm - l: 19 cm. Éditions LITO

G Animaux	62 269	l'ensemble
H Ferme	62 579	l'ensemble

+ 3 ans

PEINTURES MAGIQUES Composé de : 1 livre de 6 pages et 1 pinceau à réservoir d'eau. Livre: L: 15 cm - l: 15 cm. Réalisé en CARTON (livre) et PLASTIQUE (crayon).

I La jungle	62 572	l'ensemble
J La mer	62 574	l'ensemble



E

F



G

H



I

J



K L M

Spécial initiation !

Individuels ou collectifs,
ces coffrets favorisent
la concentration et la minutie

+ 4 ans

MES PREMIÈRES PEINTURES PAR NUMÉRO Toile : L: 25 cm - l: 18,5 cm.

K Mission galaxie	63 334	l'ensemble
L Tifou le tigre	63 543	l'ensemble
M Paco le Perroquet	63 544	l'ensemble

+ 7 ans
NUMÉRO D'ART MINI Toile : L: 18 cm - l: 13 cm. Livré avec un guide pédagogique.

N Raton laveur	63 336	l'ensemble
O Renard	63 338	l'ensemble

+ 6 ans
PEINTURE PAR NUMÉRO Colorizy Composé de : 2 tableaux en papier toilé contrecollé, 12 flacons de peinture, 1 pinceau, 1 palette et 1 notice. L: 22 cm - l: 22 cm.

P Savane	62 590	l'ensemble
Q Fonds marins	62 591	l'ensemble

+ 5 ans
R ATELIER PUZZLE À PEINDRE Street Composé de : 24 mini toiles à peindre, 1 pinceau, 20 tubes de gouache 7,5 ml et 1 guide illustré. Puzzle : L: 39 cm - l: 26 cm. Mini-toiles : L: 6,5 cm - l: 6,5 cm.

59 905 l'ensemble



Peinture acrylique à base d'eau.



Aucun mélange à faire !



Flacons en plastique 100% recyclé. Emballage en carton 100% recyclé.



Q



R



2 en 1 : à la fois atelier peinture et puzzle !



Mobilier d'activités artistiques

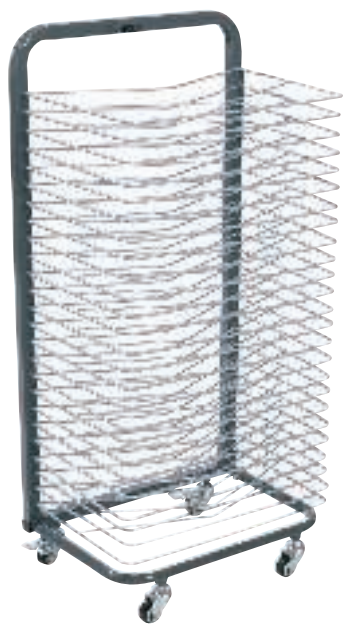

nouveau
+ 3 ans
SÈCHE-DESSIN MOBILE en métal
L: 33 cm - l: 45 cm - H: 95 cm.

63 846 l'unité



+ 3 ans
CHEVALET DE TABLE
L: 15,3 cm - l: 13 cm -
H: 40 cm.

60 362 l'unité



+ 2 ans
CHEVALET Nomad
l: 48 cm - H: 120 cm. Plié:
L: 12 cm. Déplié : L: 48 cm.
Hauteurs de tablette :
71 cm, 88 cm et 105 cm.

56 525 l'unité



Retrouvez l'ensemble
de nos chevalets page 91



+ 2 ans
CHEVALET ÎLO 2 places
L: 57 cm - l: 50 cm - H: 94 cm
Coloris au choix : ORANGE
CLAIR (164) - BLEU (002)
- VERT CLAIR (037).

54 623 l'unité



SÈCHE-DESSINS MOBILE en bois avec roulettes
L: 75 cm - l: 55 cm - H: 95 cm.

70 669 l'ensemble



SÈCHE-DESSINS en carton
H: 110 cm - L: 46 cm - P: 33 cm.

55 867 l'unité



DÉROULEUR DE PAPIER Kazéo
L: 60 cm - H: 30 cm - P: 25 cm. Coloris
au choix : ORANGE (007) -
VERT CLAIR (037).

38 128 l'unité

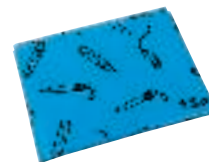

NAPPE IMPERMÉABLE 1er prix
L: 150 cm - l: 150 cm.
Coloris BLEU (002).

61 651 l'unité

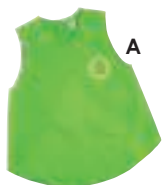

A



B

TABLIER ENFANT Réalisé en TISSU 100 % POLYAMIDE. Lavage à 30 °C. Muni d'une pochette d'identification et d'une boucle d'accroche. Coloris au choix : JAUNE (014) - ROUGE (011) - BLEU (002) - VERT (008).

Stature 80/97 cm
18 à 36 mois

l'unité

Stature 98/116 cm
4 à 6 ans

l'unité

Stature 115/140 cm
7 à 10 ans

l'unité

A TABLIER ENFANT 39 420

39 421

39 422

B BLOUSE ENFANT 39 423

39 424

39 425

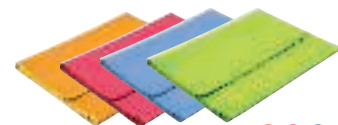

NAPPE DE PROTECTION Réalisé en TOILE ENDUITE très épaisse. Lavage à l'éponge. Coloris au choix : ORANGE (007) - FUCHSIA (021) - BLEU (002) - VERT (008).

l'unité

L: 140 cm - l: 80 cm.

37 907

L: 140 cm - l: 100 cm.

37 908

L: 140 cm - l: 140 cm.

37 910

L: 180 cm - l: 100 cm.

37 909

BRICOLAGES DE FÊTES

876 KIT LOISIRS CRÉATIFS

878 NOËL

881 HIVER

882 CARNAVAL

885 POISSON D'AVRIL

886 PRINTEMPS ET PÂQUES

888 FÊTES DES PARENTS

890 FÊTES ET ANNIVERSAIRES

892 EMBALLAGES



commandez sur

Un site complet pensé pour vous faciliter la vie



Kit essentiel pour l'année

Spécial petite enfance



pour 12 enfants
1 kit = 5 ateliers

+ 12 mois



➔ Retrouvez la composition du kit sur notre site

nouveau

KIT Les ESSENTIELS Activités manuelles

63 973
l'ensemble

Kit pour des activités créatives

Spécial écoles maternelles



pour 10 enfants
1 kit = 3 ateliers

+ 3 ans



➔ Retrouvez la composition du kit sur notre site

KIT Les ESSENTIELS Activités créatives

61 998
l'ensemble

+ 3 ans

MAXI KIT POMPONS, CHENILLES ET YEUX Composé de : 300 pompons, 200 pompons tricolores, 300 chenilles et 100 yeux mobiles. Chenille : L: 30 cm.

53 046

l'ensemble

+ 3 ans

MAXI KIT BRICOLAGE Composé de : 10 chenilles, 30 pinces à linge, 34 strass fleurs, 42 plumes, 100 pompons, 100 yeux mobiles, 120 formes en mousse et 1000 perles de rocailles. Chenille : L: 50 cm.

46 479

l'ensemble

+ 3 ans

MAXI KIT ACTIVITÉS CRÉATIVES Composé de : 250 chenilles assorties, 200 pompons pailletés, 150 plumes duvet, 10 rubans en papier adhésif pailletés, 1000 formes adhésives en mousse adhésive Ronds, 500 yeux tailles et coloris assortis, 445 gommettes géométriques multitaillées vitaminés, 360 boutons en bois colorés, 8 feuilles en mousse pailletées et 50 feuilles de papier grammages assortis.

61 999

l'ensemble

+ 3 ans

MAXI LOT Loisirs sur papier Composé de : 15 feuilles de papier à dessin teinté, 10 feuilles de papier transparent, 12 feuilles de papier cartonné, 13 feuilles de papier de soie, 11 feuilles de carton ondulé, 2 feuilles de mousse, 100 feuilles de papier pour origami, 130 lettres en mousse, 10 chenilles et 20 yeux mobiles. Papier : L: 35 cm - l: 25 cm. Feuilles en mousse : L: 29 cm - l: 20 cm. Feuilles d'origami : L: 10 cm - l: 10 cm.

25 426

l'ensemble

Tout pour bricoler !

Retrouvez
nos sélections
Bricolages de Fêtes
sur notre site.



+ 3 ans

MAXI KIT ACTIVITÉS EN POLYSTYRÈNE Composé de : Env. 950 épingles, 10 brosses à manche extra-large plates, env. 100 yeux adhésifs, 100 boules Ø 5 cm, 50 boules Ø 7 cm, 25 boules Ø 10 cm, 6 x 300 ml gouache fluo, 6 x 20 g paillettes saupoudreuses Noël, 250 chenilles et 1 boîte de paillettes. Chenille : L: 29 cm.

59 246

l'ensemble



+ 3 ans

MAXI KIT LOISIRS CRÉATIFS Printemps Un ensemble de produit sur le thème du printemps: plumes, pompons, formes en bois, paillettes, rubans... pour réaliser toutes sortes de bricolage. Composé de : 100 chenilles, 24 pompons jaunes, pompons pastels, sequins, plumes, tissu, 74 formes en bois, rubans, fleurs en papier. Chenilles L: 30 cm.

56 446

l'ensemble



+ 3 ans

KIT BRICOLAGE Nature Atelier pour 4 enfants. Plus de 1000 accessoires créatifs! Composé de : 8 boules avec visages de différentes tailles, 1 colle, 6 plaques de feutrine, 1 cordon en papier, 4 pommes de pin, 1000 perles de rocailles, 5 bois flottés et 20 boules simples.

56 211

l'ensemble



+ 3 ans

BOÎTE CRÉATIVE Mix Composé de : 100 yeux mobiles, 4 feutrine 150 g x 20 x 30 cm, 150 formes en mousse, 200 pierres décoratives, 10 chenilles, 20 pompons, 30 petites pinces en bois, 200 allumettes colorées, 30 bâtonnets en bois colorés, 400 perles, 200 paillettes, 20 plumes, 3 fils à tricoter 8 m, 3 poudres paillettes et 1 fil nylon 10 m - Ø 0,2 mm. ASSORTIMENT de couleurs. Livré dans une boîte de rangement.

60 404

l'ensemble



+ 3 ans

BOÎTE CRÉATIVE Pailletée Composé de : 20 yeux mobiles, 4 feuilles cartonnées pailletées 300g 17,4 x 24,5 cm, 4 feuilles en mousse pailletées 10 x 14,5 cm, 75 formes en mousse, 5 chenilles, 230 stickers en mousse (lettres et chiffres), 532 mosaïques mousse adhésives, 20 pompons, 4 poudres pailletées et 6 rubans adhésifs. Livré dans une boîte de rangement.

60 405

l'ensemble



Noël

Pour une fin d'année festive



LIVRE DE STICKERS NOËL
L: 17 cm - l: 11,5 cm - ép: 1,5 cm.

57 888 les 1700

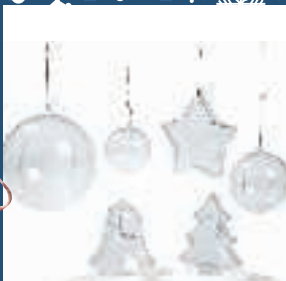

SUSPENSIONS DE NOËL
EN PLASTIQUE À DÉCORER
Sapin : l: 8,8 cm - H: 10 cm.

60 508 les 46



SUSPENSIONS EN VERRE
À DÉCORER Sapins
L: 8 cm - l: 3,5 cm - H: 11 cm.

60 531 les 12

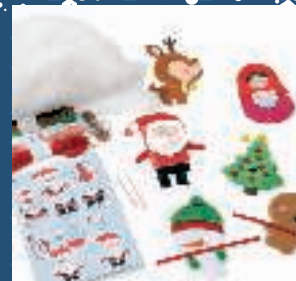

KITS CRÉATIFS EN FEUTRINE
Décoration de Noël
L: 10 cm - l: 9 cm - ép: 1 mm.

58 672 l'ensemble

nouveau



CRAYONS DE CIRE Couleurs
métallisées x48
L: 5,5 cm - Ø 9 mm.

62 634 les 48

nouveau



CIRE PATINE MÉTALLIQUE
Coloris au choix : OR (013) -
ARGENT (018) - BRONZE (102).

62 929 l'unité



FORMES À SUSPENDRE
À DÉCORER Noël
L: 8,2 cm - l: 7 cm.

60 492 les 35

nouveau

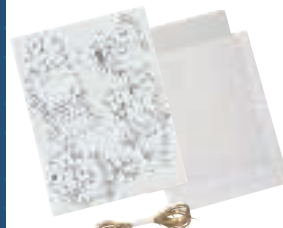

KIT PLASTIQUE FOU Noël

Ours : L: 16,7 cm - l: 12,5 cm.

62 932 l'ensemble

Matériaux
recyclables.



SAPIN DE NOËL AVEC
ACCESSOIRES À DÉCORER
RECYCLABLE
l: 39 cm - H: 42 cm.

60 507 l'ensemble

Matériaux
recyclables.



MINIS FORMES DE NOËL À
DÉCORER RECYCLABLE
Cœur : L: 6 cm - l: 3 cm - H: 5,5 cm.

60 498 les 6



TAMPONS EN BOIS Noël

L: 3 cm - l: 3 cm - H: 4 cm.

61 401 les 24

nouveau



ÉTIQUETTES DÉCORATIVES
Motifs divers
Sapin : L: 7,6 cm - l: 7 cm.

62 944 les 20



nouveau

TAMPON ET DÉCOUPOIR À BISCUIT Thème Noël
Cube : côté : 6 cm. Découpoir : côté : 6,7 cm.

62 933 l'ensemble

nouveau

DÉCOUPOIR EMPORTE-PIÈCES NOËL
L: 32 cm - l: 20 cm - ép: 2 cm.
Étoile : L: 7 cm - l: 6,5 cm.

62 938 l'unité

nouveau

9 activités créatives!

BOÎTE CRÉATIVE Noël
Cartes imprimées côté : 12 cm.

62 960 l'ensemble

FORMES AIMANTÉES À COLORIER Noël
L: 6 cm - l: 4 cm.

60 394 les 9

nouveau

GOMMETTES À COLORIER Noël
Planche : L: 22 cm - l: 16,8 cm. Sapin : L: 6,8 cm - l: 5 cm.

62 959 les 66

FEUTRES POINTE MOYENNE Trio Déco
L: 14,5 cm - Ø 1 cm. Pointe : Ø 3 mm.

61 167 les 8

CLIP MÉMO/PHOTOS À DÉCORER Bonhomme de neige
Ø socle : 7 cm - H: 14 cm.

60 491 l'unité

nouveau

BOÎTES DE NOËL À MÉTALLISER
Pliée : L: 8 cm - l: 8 cm.

63 702 les 24

nouveau

BOÎTE SAPIN SOURIRE À DÉCORER
L: 8,3 cm - l: 4,2 cm - H: 10 cm.

60 477 l'unité

nouveau

FEUILLES DE PAPIER DE SOIE 18 g Noël
50 x 70 cm.

62 964 les 6

FEUILLES IMITATION CUIR VÉGÉTAL
24 x 32 cm.

60 424 les 6



Noël

Un Noël sous la tendance hygge

nouveau

ROULEAU À PATISSERIE EN BOIS Thème Noël
L: 39 cm - Ø 4,5 cm.

62 934 l'unité

GUIRLANDE LUMINEUSE 20 LED À PILES
L: 3,15 m.

60 454 l'unité

nouveau

DISQUE DE BOIS À DÉCORER
Rond
Ø 15 à 17 cm - ép: 2 cm.

63 575 l'unité

Ovale
Ø 21 à 23 cm - ép: 2 cm.

63 576 l'unité

Grand rond
Ø 24 à 26 cm - ép: 2,5 cm.

63 577 l'unité

PEINTURE ACRYLIQUE MÉTALLISÉE - Tube de 250 ml
Coloris au choix : ARGENT (018) - OR (013) - BRONZE (102) - CUIVRE (064).

20 570 l'unité

FORMES 2D À SUSPENDRE À DÉCORER Noël
L: 8,2 cm - l: 7 cm.

60 493 les 25

nouveau

CHAUSSETTES DE NOËL KRAFT À DÉCORER
L: 18 cm - H: 27,5 cm.

63 538 les 6

MARQUEURS PEINTURE POSCA
Pointe moyenne (conique) - Métallisée
L: 14 cm - Ø 1,5 cm - Pointe: Ø 2,5 mm.

49 599 les 4

RUBANS ADHÉSIFS EN LIÈGE
3 rouleaux : L: 1 m - l: 1,5 cm.

60 467 les 3

nouveau

FEUILLES IMITATION CUIR
Fleurs, vert et rouge
Fleurs : 21 x 27,5 cm. Vert : 21 x 28,5 cm. Rouge : 21 x 29,5 cm. Ép: 0,55 mm.

63 082 les 3

nouveau

FEUILLES POUR ORIGAMI Kraft Noël
Côté : 15 cm.

62 942 les 100

SACS DE TOILE EN JUTE
les 4

10 x 15 cm 60 391
15 x 20 cm 60 392

BOBINE DE FIL DE JUTE
L: 100 m - Ø 0,2 cm. Coloris au choix : NATUREL (016) - JAUNE (014) - MARRON (084).

60 368 l'unité

Hiver

Des créations douces



CIRE À BOUGIE 100% VÉGÉTALE
Effet givré

60 372 l'unité

PAILLETES Saupoudreuses
et colle Pastel 6 g

57 955 l'ensemble

FEUILLES DE PAPIER DE SOIE
18 g Étoiles

50 x 70 cm. Coloris au choix :
OR (013) - ARGENT (018).

62 963 les 4

KIT CALENDRIER DE L'AVENT
Boîte pré-découpée :

L: 9 cm - l: 5 cm - H: 12,5 cm.

58 679 l'ensemble

POTS EN VERRE AVEC
COUVERCLE À DÉCORER

H: 9,1 cm
Ø 6,8 cm - H: 9,1 cm.

60 457 les 12

SUSPENSIONS EN VERRE
À DÉCORER Étoiles

L: 8 cm - l: 3,5 cm - H: 9 cm.

60 533 les 12

BOUGIES CHAUFFE-PLAT LED
À SOUFFLER

Ø 3,8 cm - H: 3,5 cm.

60 365 les 6

RUBANS ADHÉSIFS EN PAPIER
DENTELLE Hiver

1 ruban de L: 1 m - l: 2 cm -
2 rubans de L: 1 m - l: 1,5 cm -
1 ruban de L: 1 m - l: 1 cm.

55 798 les 4

POMPONS LAINEUX

Ø de 1,5 à 3 cm. Coloris au choix :
BLANC (001) - MARRON (084)
- MULTICOLORE (020).

60 443 env. 24

POMPONS BLANCS

Ø de 1 à 5 cm.

57 953 env. 100

FEUILLES DE PAPIER
À THÈMES Hiver

Format A4 (21 x 29,7 cm) Papier 300 g.

62 949 les 10

STYLOS ROLLERS FANTAISIE
Blanc, Argent, Bronze et Or

L: 14 cm - Ø 1 cm. Pointe Ø 1 mm.

57 548 les 4

BRICOLAGES DE FÊTES



Carnaval

Pour le carnaval, la fête de l'école ou toute autre occasion, le maquillage est un vrai moment de plaisir pour les enfants comme pour les adultes. Retrouvez notre gamme complète de maquillage, transformez les enfants en fées, chevaliers, lions... et que la fête commence ! Notre gamme de maquillage est parfaitement adaptée à la peau fragile des enfants et est conforme aux normes cosmétiques en vigueur.



COFFRET DE MAQUILLAGE TOUT-EN-1
Palette : L: 29,5 cm - l: 30 cm.

56 052

l'ensemble



CRAYONS DE MAQUILLAGE
Coloris au choix :
BLANC (001) - NOIR (017).

49 208

les 5



CRAYONS DE MAQUILLAGE
L: 5 cm - Ø 0,7 cm.

36 245

les 12



COFFRET DE MAQUILLAGE TOUT-EN-1
Palette : L: 29,5 cm - l: 30 cm.

56 052

l'ensemble



CRAYONS DE MAQUILLAGE TWIST
L: 10,5 cm - l: 1,8 cm.

36 185

les 34



STICKS DE MAQUILLAGE

49 929

les 12

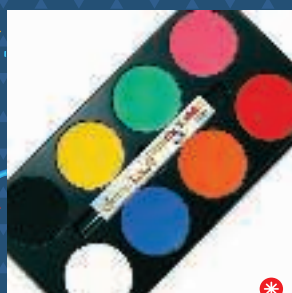

PALETTE DE 8 GALETS DE MAQUILLAGE

Galet : ép: 1,5 cm - Ø 8 cm - 15 ml.

51 711

l'unité



GALET DE MAQUILLAGE

Ø 8 cm - ép: 1,5 cm. Coloris au choix :
JAUNE (014) - ORANGE (007) - ROUGE (011) - ROSE (003) - VIOLET (034) - BLEU AZUR (157) - BLEU (002) - VERT PRINTEMPS (104) - VERT CLAIR (037) - CHOCOLAT (173) - NOIR (017) - OR (013) - ARGENT (018).

36 193

l'unité



FARD BLANC DE CLOWN

Ø 5,5 cm - H: 4,5 cm.

20 544

l'unité

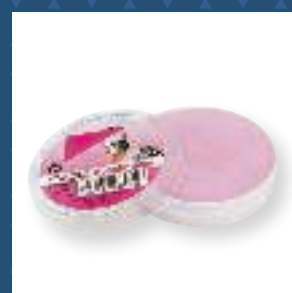

DÉMAQUILLANT

03 680

l'unité







PINCEAUX FINS DE MAQUILLAGE
L: 15 cm.

36 271 les 10

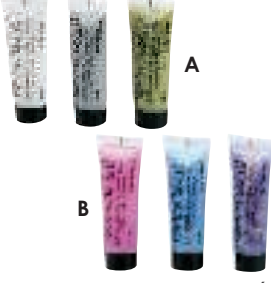

BROSSES POUR POCHOIRS DE MAQUILLAGE
L: 16 cm.

36 184 les 2



GEL DE MAQUILLAGE PAILLETÉ

A	42 326	les 3
B	42 404	les 3



ÉPONGES MAQUILLAGE
Ø 6 cm - ép: 1,5 cm.

39 230 les 2
58 783 les 10



TROUSSE D'ACCESSOIRES DE MAQUILLAGE
L: 22 cm - l: 6,5 cm - H: 1,8 cm.

51 493 l'ensemble



POCHOIR DE MAQUILLAGE Sport
L: 21 cm - l: 14,9 cm.

36 242 l'unité *



POCHOIR DE MAQUILLAGE La reine des neiges
L: 21 cm - l: 14,9 cm.

49 927 l'unité *



POCHOIR DE MAQUILLAGE Fée
L: 21 cm - l: 14,9 cm.

36 235 l'unité *



TATOUAGES Petites bêtes
L: 21 cm - l: 14 cm.

51 574 env. 30 *



TATOUAGES Animaux
L: 21 cm - l: 14 cm.

51 575 env. 30 *



TATOUAGES Pirates
L: 21 cm - l: 14 cm.

52 135 env. 30 *



TATOUAGES Dinosaures
L: 21 cm - l: 14 cm.

63 698 env. 53 *

BRICOLAGES DE FÊTES



Carnaval

Pour créer un masque en 1 clin d'œil



MASQUES EN FEUTRINE À DÉCORER
L: 16 cm - l: 11 cm.

55 759 les 12

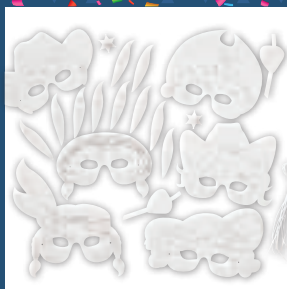

MASQUES À DÉCORER Aventure
L: 28 cm - l: 14 cm.

55 807 les 6



MASQUES MOSAÏQUES À DÉCORER Animaux de la jungle
Masque : L: 16 cm - l: 10 cm.

57 706 l'ensemble



MASQUES À GRATTER Animaux
L: 19 cm - l: 18 cm.

60 846 les 3



MASQUE ENFANT À DÉCORER Ours
L: 17 cm - l: 11 cm - ép: 0,1 cm.

55 619 l'unité



MASQUE ENFANT À DÉCORER Chat
L: 16 cm - l: 11,5 cm - ép: 0,1 cm.

63 097 l'unité



MASQUE ENFANT À DÉCORER Chauve-souris
L: 14 cm - l: 10 cm - ép: 0,1 cm.

62 977 l'unité



MASQUES À DÉCORER Animaux
Lion : L: 34 cm - l: 20 cm.

49 367 les 6



MASQUES À DÉCORER Animaux de la forêt
L: 28 cm - l: 14 cm.

55 801 les 6



MASQUES À MÉTALLISER
L: 18,5 cm - l: 16 cm.

63 355 l'ensemble



MASQUE DE DÉCORATION À DÉCORER Visage
L: 14,5 cm - H: 22,5 cm - P: 7,5 cm.

04 409 l'unité

Retrouvez nos idées créatives sur notre site internet

Retrouvez nos déguisements page 466 à 471





Poisson d'Avril

Pour faire buller les enfants





POCHOIRS La mer
L: 14,5 cm - l: 14,5 cm.

57 648 les 6



STICKER ARDOISE Poisson
L: 58 cm - H: 63 cm.

57 345 l'unité



FRESQUE ADHÉSIVE À COLORIER
Sous la mer + 8 crayons
Total : L: 198 cm - l: 30 cm.
Dessin : L: 66 cm - l: 30 cm.

61 193 l'ensemble



CARTES À GRATTER Poissons
L: 23 cm - l: 15,5 cm.

62 548 l'ensemble



LIVRE D'ACTIVITÉS GOMMETTES
Animaux de la mer
L: 25 cm - l: 22 cm.
Gommette : Côté: 4,5 cm.

62 271 l'unité



POSTER STICKERS Océan
L: 100 cm - l: 68 cm.

58 825 l'ensemble



MY LITTLE ORIGAMI Poisson
Côté : 12 cm.

62 256 les 20



MAXI TAMPONS EN BOIS + ENCREUR Mer
Ø 9 cm - H: 4 cm. Poignée : Ø 3 cm.

61 162 l'ensemble



GRAND SUPPORT À DÉCORER
Poisson géant
L: 22 cm - l: 22 cm - ép: 0,6 cm.

56 031 l'unité



SET DÉCOPATCH Pêche à la ligne
Poisson : L: 7 cm - l: 4 cm.

55 362 l'ensemble



SUPPORT À DÉCORER Poisson
L: 15 cm - l: 7 cm - ép: 0,6 cm.

56 035 l'unité



Printemps / Pâques

Des couleurs pastel pour des créations printanières

nouveau



MOULES POUR CHOCOLATS Pâques

L: 20,4 cm - l: 14,4 cm - ép: 1 cm.
Lapin : L: 5 cm - l: 3 cm - ép: 1 cm.

63 094

l'unité



LAPIN À GRANDES OREILLES À DÉCORER

L: 10 cm - l: 7 cm - H: 20,3 cm.

60 474

l'unité



FICELLE EN JUTE PASTEL

L: 20 m.

57 826

les 5



PÂTE À MODELER VÉGÉTALE

Plastilina Pain de 50 g Pastel

58 848

les 6



PLAQUES DE BOUGIES À MODELER Couleurs pastel

L: 20,5 cm - l: 12,5 cm.

57 716

les 6



Matériaux recyclables.



LAPINS À DÉCORER RECYCLABLE

L: 6,7 cm - l: 6,7 cm - H: 14,3 cm.

60 506

les 12

nouveau



PELOTES DE FIL Coton Couleurs pastel

L: 29 m - Ø 0,2 cm. Pelote : 10 g.

63 095

les 10



3D À DÉCORER Vache et pommier

L: 23,3 cm - l: 12,4 - H: 19 cm.

57 973

l'ensemble



PERFORATRICE Frise à fleurs

Bordure : L: 4,5 cm - l: 1,4 cm.

58 676

l'unité

nouveau



FEUILLES DE PAPIER DE SOIE 18 g Printemps

50 x 70 cm.

63 117

les 6

nouveau



MY LITTLE ORIGAMI Lapin

Côté : 12 cm.

62 257

les 20



MARQUEURS PEINTURE POSCA Pointe moyenne (conique) - Pastel

L: 14 cm - Ø 1,5 cm.
Pointe : Ø 18 à 25 mm.

57 613

les 8



FEUILLES DE PAPIER ALVÉOLÉ NID D'ABEILLE Pastel
20 x 33 cm.

53 068 les 4

FEUTRES POINTE MOYENNE Pastel
L: 15 cm - Ø 0,9 cm -
Pointe conique: Ø 1 mm et 4,7 mm.

61 109 les 8

RUBANS ADHÉSIFS EN PAPIER DENTELLE Pastel
2 rubans de L: 5 m - l: 1 cm -
2 rubans de L: 5 m - l: 1,5 cm.

60 398 les 4

KIT PAPIER DE SOIE Printemps
Feuilles côté : 22,5 cm.

63 072 l'ensemble

FEUILLES EN MOUSSE Pastel
20 x 29 cm. Ép: 0,2 cm.

63 078 les 10

FEUILLES DE PAPIER CRÉPON 30 g Pastel
L: 2 m - l: 0,5 cm.

63 077 les 10

PERLES FLEURS
Ø des perles : 10 mm -
Ø du trou : 1 à 2 mm.

46 427 env. 100

GOUACHE EN STICK x 6 couleurs pastel
L: 9 cm - Ø 2 cm - Pointe : 1 cm.

63 527 les 6

ŒUFS À DÉCORER RECYCLABLE
L: 5,5 cm - l: 5,1 cm - H: 8 cm.

60 499 les 12

PANIER EN BAMBOU À DÉCORER Carré
Côté : 80 cm - H: 13 cm.

63 087 l'unité

Rond
Ø 7,5 cm - H: 13 cm.

63 086 l'unité

KIT POMPON Lapin
L: 10 cm - l: 7 cm.

60 446 l'unité

GRAND SUPPORT À DÉCORER Lapins
L: 30 cm - l: 20,5 cm - ép: 0,5 cm.

22 435 l'unité



Fête des parents

Faire plaisir tout simplement



CŒUR À DÉCORER
Ø 25 cm.

57 914

l'unité



SUSPENSIONS EN VERRE À DÉCORER Cœurs
L: 8 cm - l: 3,5 cm - H: 9 cm.

60 532

les 12



RANGE-COURRIERS À DÉCORER
L: 34 cm - l: 14 cm.

57 872

les 10



STICKERS À GRATTER
Cœur : Ø 7 cm.

57 849

les 36



nouveau

FEUILLES DE PAPIER DE SOIE
18 g Amour
50 x 70 cm.

63 116

les 6



DESSOUS DE PLAT À DÉCORER Carré

Côté : 17 cm - ép: 1,6 cm.

57 882

l'unité



BOÎTES CARRÉES À DÉCORER ET BRODER

Côté : 9 cm.

57 922

les 2

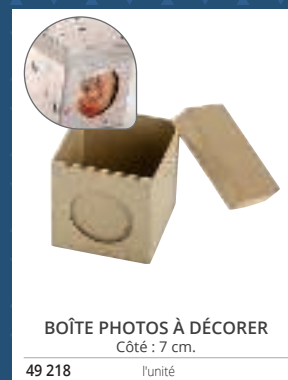

BOÎTE PHOTOS À DÉCORER

Côté : 7 cm.

49 218

l'unité



nouveau

POT DE FLEURS EN BAMBOU À DÉCORER
H: 6,5 cm
Ø haut du pot : 7,2 cm - H: 6,5 cm.

63 088

l'unité

H: 10 cm

Ø haut du pot : 10,7 cm - H: 10 cm.

63 089

l'unité

H: 13,5 cm

Ø haut du pot : 15,2 cm - H: 13,5 cm.

63 091

l'unité



TROUSSE PLATE EN PAPIER IMITATION CUIR À DÉCORER
L: 21 cm - H: 13 cm.

60 388

l'unité



PAILLETES MIROIRS Cœurs argentés

L: 1,9 cm - l: 1,6 cm. Contenu 14 g.

58 863

env. 160



CADRE MAGNÉTIQUE À DÉCORER

L: 9 cm - l: 7,5 cm.

49 228

l'unité



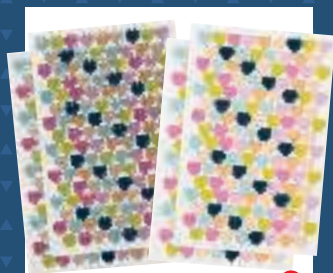

**GOMMETTES MÉTALLISÉES
ET PASTELS Cœurs**
Planche : L: 16 cm - l: 10,5 cm.

58 871 les 544



**ARBRE / PORTE-BIJOUX
À DÉCORER**
L: 8,5 cm - H: 13,5 cm.

60 475 l'unité



**CŒURS EN POLYSTYRÈNE
À DÉCORER**
l: 8 cm - H: 8 cm.

55 132 les 10



**SAC EN PAPIER IMITATION
CUIR À DÉCORER**
Ø 19,5 cm - H: 20 cm.

59 918 l'unité



**SAC DE COURSES EN PAPIER
IMITATION CUIR À DÉCORER**
L: 35 cm - H: 38 cm.

59 919 l'unité



**SET SEL ET POIVRE EN
PORCELAINES À DÉCORER**
L: 5 cm - l: 5 cm - H: 6 cm.

60 455 les 12

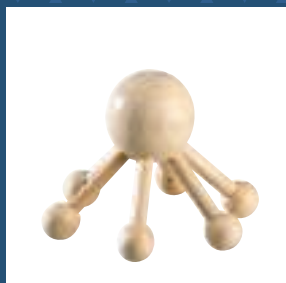

**ARAIGNÉE DE MASSAGE
À DÉCORER**
L: 13 cm - H: 10 cm.

47 298 l'unité



**HOUSES POUR TABLETTE
À DÉCORER**
L: 27 cm - l: 21,5 cm.
Coloris DIVERS (171).

53 405 les 5



GOURDE EN VERRE À DÉCORER
50 cl
Ø 6,4 cm - H: 22 cm.

60 449 l'unité
à partir de 5 l'unité



**TABLIER DE CUISINE À
DÉCORER Taille adulte**
L: 87 cm - l: 57 cm.

27 397 l'unité
à partir de 10 l'unité



**PERLES HEISHI Couleurs
classiques**
Ø des perles : 6 mm -
Ø du trou : 2 mm - ép: 1 mm.

62 279 env. 1750



**MINIS TAMPONS + ENCREUR
Célébration**
De 2 à 5 cm - ép: 1 cm.

61 241 l'ensemble

Fêtes et anniversaires

Pour des fêtes colorées et réussies



BALLONS DE BAUDRUCHE
1er prix
Ø 24 cm.

04 413 env. 50
04 414 les 500

BALLONS DE BAUDRUCHE
Ø 29 cm.

04 415 les 100

MAXI LOT DE BALLONS DE BAUDRUCHE

29 642 les 174

BALLONS DE BAUDRUCHE
GÉANTS
Ø 40 cm.

04 416 les 24

BALLONS À MODELER

36 402 les 100

nouveau

MAXI LOT BALLONS
CHIFFRES ARGENTÉ
H: 41 cm.

63 366 les 10

nouveau

BALLONS DE BAUDRUCHE
Joyeuses fêtes
Ø 30 cm.

63 133 les 10

nouveau

BOUGIES "BON ANNIVERSAIRE"
H: 6 cm - l: 1,3 cm - ép: 0,5 cm.

63 173 les 15

nouveau

BOUGIES ANNIVERSAIRE
1,2,3... ans
H: 6 cm - l: 2 cm - ép: 0,7 cm.

63 172 les 15

nouveau

MAXI LOT MINI BOUGIES
CHIFFRES
H: 3,5 cm. Coloris DIVERS (171)

63 294 les 10

nouveau

MAXI LOT MINI BOUGIES
LETTRES
H: 3,5 cm. Coloris DIVERS (171)

63 296 les 26



GUIRLANDES DE FANIONS À DÉCORER
 Guirlande : L: 3,8 m.
 Fanion : L: 15 cm - H: 20 cm.

55 757 les 2

nouveau

GUIRLANDE DE 12 FANIONS KRAFT
 Fanion : L: 12 cm - H: 15 cm. Fil : 4,5 m.

62 956 l'unité

GUIRLANDE DE 14 FANIONS EN TABLEAU NOIR
 Guirlande : L: 3,5 m.
 Fanion : L: 18 cm - l: 13 cm.

57 945 l'unité

nouveau

GUIRLANDE DE 24 FANIONS À motifs
 Fanion : L: 11 cm - H: 20 cm.
 Fil : L: 4 m.

63 102 l'unité

nouveau

GUIRLANDE DE 20 PETITS FANIONS KRAFT
 Fanion : L: 6,5 cm - H: 7,5 cm.
 Fil : L: 4,5 m.

62 957 l'unité

nouveau

GUIRLANDE DE 10 FANIONS EN TISSU
 Guirlande : L: 2,25 m.
 Fanion : L: 11 cm - H: 15,5 cm.

63 127 l'unité

GUIRLANDE LUMINEUSE 20 LED À PILES
 L: 3,15 m.

60 454 l'unité

LANTERNES EN PAPIER
 Ø 20 cm.

55 758 les 10

GRANDES BOUGIES D'ANNIVERSAIRE
 L: 13 cm - Ø 0,5 cm.

39 140 les 20

nouveau

BOUGIES MAGIQUES
 L: 6 cm - Ø 0,5 cm.

63 213 les 12

@

Retrouvez toutes nos bougies à l'unité et notre gamme anniversaire sur notre site

➔ Jeux de lancer p. 1108 à 1117

Emballages cadeaux

*On met
le paquet!*



POCHETTES KRAFT À DÉCORER
L: 10 cm - l: 7 cm.
48 927 les 6

PAPIER CADEAU Ballons
L: 4 m - l: 70 cm.
58 928 l'unité

SACS EN PAPIER KRAFT Brun
Petite taille
L: 21 cm - l: 18 cm - Fond : l: 8 cm.
50 949 les 50
Grande taille
L: 31 cm - l: 24 cm - Fond : l: 11 cm.
50 951 les 50

SACS EN PAPIER KRAFT Coloré
Petite taille
L: 15 cm - l: 12 cm.
55 803 les 20
Taille moyenne
L: 21 cm - l: 18 cm.
55 804 les 20

SACHETS À FOND PLAT KRAFT
L: 17,5 cm - l: 10 cm. Fond : 5,5 cm.
Coloris au choix : NATUREL (016) - BLANC (001).
60 403 les 15

ROULEAU DE PAPIER KRAFT À MOTIFS 50 m x 70 cm. 70 g. Réalisé en PAPIER 100 % recyclé. l'unité
Étoiles 60 375
Outils bureau 60 377

SACHETS DE CELLOPHANE ET FERMETURES À DÉCORER
Sachet : L: 16 cm - l: 9,5 cm - P: 3,5 cm.
25 472 les 100

KIT SACHETS DE BONBONS
L: 23,5 cm - l: 14,5 cm.
51 473 les 10

TISSU PATCHWORK
L: 55 cm - l: 45 cm. Coloris au choix : JAUNE (014) - ROUGE (011) - ROSE (003) - BLEU (002) - VERT (008) - NOIR (017).
62 928 les 4

ÉTIQUETTES DÉCORATIVES
Thème Noël
Chaussette : L: 8 cm - l: 5,5 cm.
62 943 les 20

SACHETS KRAFT
Rayés
L: 21 cm - l: 11 cm.
62 961 les 50
Cœurs
L: 21 cm - l: 11 cm.
63 539 les 50
Étoiles
L: 31 cm - l: 15 cm.
62 962 les 50

BOÎTES ANIMAUX À ASSEMBLER
Crabe avec pinces :
L: 25 cm - l: 7 cm - H: 7 cm.
57 978 les 8

MODELAGE MOULAGE

894 PÂTES À MODELER

902 OUTILS DE MODELAGE

906 MOULAGE



commandez sur

Un site complet pensé pour vous faciliter la vie



Emmanuel,
Service qualité

Nous apportons un soin particulier dans la sélection de nos gammes de pâtes à modeler. Nous sélectionnons uniquement des produits répondant aux normes en vigueur et non toxiques pour les enfants.





Sables et pâtes à modeler sensoriels

Le plaisir de manipuler du sable avec le potentiel créatif de la pâte à modeler !

Le sable stimule et développe la sensorialité, la motricité fine et la créativité des enfants.



Ne colle pas ! Ne sèche pas !
Ne tache pas ! Réutilisable à l'infini.

Sous la surveillance
d'un adulte



1 kg

+ 3 ans

SABLE À MODELER 1 kg Ce sable légèrement humide se moule facilement pour prendre la forme que l'on veut avec nos accessoires de modelage. Modelable, il offre également une sensation tactile incroyable et peut être utilisé pour les moments de relaxation et de bien-être. Coloris NATUREL (016).

59 314

l'unité



2,5 kg ou 5 kg

+ 3 ans

SABLE NATUREL À MODELER Le sable à modeler s'utilise pour construire, faire des sculptures de sable, ou créer des objets. Le sable a une apparence naturelle, garde longtemps sa forme et ne se dessèche pas, afin d'assurer une utilisation durable. Livré dans un seau en plastique. Coloris NATUREL (016).

2,5 kg

60 339

l'unité

5 kg

60 338

l'unité

➔ Plateaux et bacs d'activités page 902
Retrouvez nos jeux de sable p. 1200 à 1203



1 kg x 6

+ 3 ans

SABLE À MODELER Lot de 6 kg + 10 moules Ce sable légèrement humide se moule facilement pour prendre la forme que l'on veut avec nos accessoires de modelage. Modelable, il offre également une sensation tactile incroyable et peut être utilisé pour les moments de relaxation et de bien-être. Composé de : 6 sachets de 1 kg de sable et 10 moules. Boîte : L: 60 cm - l: 40 cm - H: 12 cm. Réalisé en PLASTIQUE (boîte et moules).

59 315

l'unité



283 g

Très soyeux.
Sensation tactile incroyable !

+ 3 ans

SABLE À MODELER NUAGE Madmatter Léger, au grain très fin et d'une texture très douce, ce sable offre une sensation tactile incroyable. Il peut être utilisé comme une pâte à modeler. Sachet de 283 g. Coloris au choix : ROUGE (011) - ROSE (003) - VIOLET (034) - BLEU (002) - VERT CLAIR (037) - VERT FONCÉ (175).

56 619

l'unité

Retrouvez les informations liées aux **allergènes** sur notre site



90 g x 4



100% Matière issue de l'agriculture biologique.

+ 2 ans

PÂTES À MODELER SENSORIELLE VÉGÉTALE

Lot de 360 g Cette pâte à modeler végétale, stimule tous les sens des enfants, découvrant des textures, des couleurs et des odeurs 100 % naturelles. Composé de : 1 pâte duveteuse aux fibres de lin, 1 pâte granuleuse aux rafles de maïs mauve du Pérou, 1 pâte chinée aux pétales de calendula et 1 pâte douce aux fleurs de bleuets. Pot de 90 g.

57 029

les 4



560 g ou 850 g

+ 3 ans

PÂTE SENSITIVE Playfoam Étonnante et originale, cette pâte à la texture perlée procure une sensation tactile unique grâce à ses billes agglomérées entre elles. Très malléable, agréable à travailler, elle ne tache pas, sèche à l'air libre et ne mouille pas les doigts. Les six couleurs peuvent être utilisées séparément ou mélangées entre elles, pour obtenir des effets multicolores.

Pot de 560 g

Coloris au choix BLANC (001) - BLEU (002)

53 091

l'unité

Lot de 850 g

16 pains de 53 g. ASSORTIMENT de 8 couleurs. Bloc: L: 18 cm - l: 13 cm.

48 021

les 16

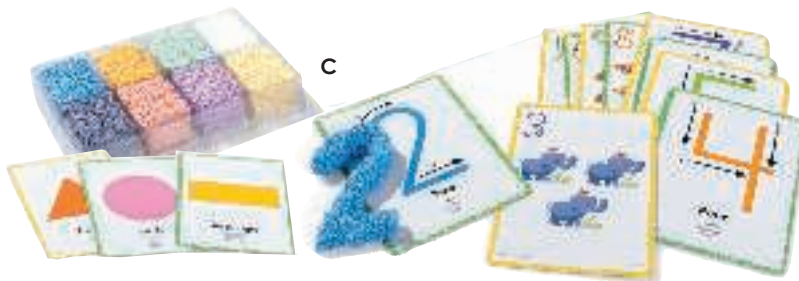

+ 3 ans

SET PÂTE À MODELER Apprendre et s'amuser se combinent parfaitement ! Découvrir la texture perlée de cette pâte tout en travaillant la construction des lettres et chiffres sur les cartes fléchées. Composé de : 8 couleurs Playfoam et 13 cartes recto-verso. Carte : L: 12,5 cm - l: 17,7 cm.

l'ensemble

A Lettres minuscules	60 833
B Lettres majuscules	61 748
C Chiffres	61 749

MODELAGE MOULAGE

Retrouvez les informations liées aux **allergènes** sur notre site



Idéales pour les tout-petits !

Ne sèchent pas !
Pâtes à jouer réutilisables



+ 2 ans

Sous la surveillance d'un adulte

Très malléables et souples, elles ne sèchent pas à l'air et sont inodores. Il n'est pas nécessaire de les conserver dans une boîte hermétique, elles sont donc adaptées aux tout-petits qui oublieraient de les ranger ou de bien fermer le pot. Non grasses, elles ne tachent ni les mains ni les vêtements. Afin de multiplier les nuances, les couleurs sont miscibles entre elles.



Pâte possédant une grande élasticité.



Base végétale.



A 350 g

PÂTE À MODELER VÉGÉTALE Plastilina Facile à façonner grâce à sa grande élasticité. Les créations peuvent être vernies pour conservation.

A Pain de 350 g

Coloris au choix BLANC (001) - JAUNE CLAIR (066) - JAUNE (014) - CHAIR (134) - ORANGE (007) - ROSE (003) - LILAS (130) - ROUGE (011) - FUCHSIA (021) - BLEU CLAIR (057) - BLEU (002) - VERT (008) - VERT CLAIR (037) - MARRON (084) - NOIR (017)

46 024

l'unité



Pain de 50 g ASSORTIMENT de 10 couleurs.

36 361

les 10



Pain de 50 g ASSORTIMENT de 15 couleurs.

38 548

les 30



5 kg 250

15 pains de 350 g (3 blancs, 3 rouges, 3 jaunes, 3 verts et 3 bleus).

46 025

les 15



B 50 g x 6

B Pain de 50 g Pastel
ASSORTIMENT de 6 couleurs.

58 848

les 6

58 886

les 30



C 50 g x 18

nouveau

C Pain de 50 g Couleur de peau
ASSORTIMENT de 6 couleurs.

63 551

les 6

63 552

les 18



D 50 g x 18

nouveau

D Pain de 50 g Couleurs nature
ASSORTIMENT de 6 couleurs.

63 553

les 18



Base végétale.



E 350 g

E PÂTE À MODELER Patplume Pain de 350 g Elle est conseillée aux débutants pour les activités de modelage. Coloris au choix : BLANC (001) - JAUNE (014) - ORANGE (007) - ROUGE (011) - ROSE (003) - VIOLET (034) - BLEU CLAIR (057) - BLEU (002) - VERT CLAIR (037) - VERT (008) - MARRON (084) - GRIS (006) - NOIR (017).

03 752

l'unité

ASSORTIMENT de 13 couleurs.

41 187

les 13

ASSORTIMENT de 13 couleurs.



11 pains de 350 g
(3 bleus, 3 rouges,
3 jaunes, 1 blanc et 1 noir).

45 907

les 11

-

Retrouvez les informations liées aux allergènes sur notre site



Du modelage 100% végétal !



À base de farine de blé.



F 220 g

G 220 g x 8

F PÂTE À MODELER ULTRASOUPLE Pot de 220 g Coloris au choix : JAUNE (014) - ROUGE (011) - BLEU (002) - VERT (008).

41 168

l'unité

MAXI LOT 880 g PÂTE À MODELER ULTRASOUPLE

42 282

les 4

G PÂTE À MODELER ULTRASOUPLE Lot de 1,760 kg + 8 accessoires Composé de : 8 pots de 220 g, 2 rouleaux, 2 ébauchoirs, 2 coupe-pâte et 2 paires de ciseaux. ASSORTIMENT de 8 couleurs.

49 317

l'ensemble



100% Matière issue de l'agriculture biologique. Utilisation d'huiles essentielles et compostable.

H PÂTE À MODELER NATURELLE Berli Lot de 2,1 kg Tons vifs Laissez les enfants suivre leur imagination avec cette pâte douce, souple, non friable et non collante. Ils développeront leur sens par des gestes premiers : pincer, rouler, creuser, malaxer... Les réalisations peuvent être séchées au four, cuites et peintes. Composé de : 6 pots de 350 g (moutarde, turquoise, papaye, émeraude, mauve et blanche). ASSORTIMENT de 6 couleurs.

50 952

les 6



H 350 g x 6



Pâte fabriquée à partir d'ingrédients simples comme la farine biologique et un colorant à base de minéraux. Fabriqué à partir de plastique 100 % recyclé issu de bidons de lait. Emballage recyclé, recyclable et imprimé avec des encres à base de soja. Sans bisphénol A. Sans phtalates. Sans PVC.

I 120 g x 4

I PÂTE À MODELER Lot de 480 g Composé de : 4 pots de 120 g. ASSORTIMENT de 4 couleurs.

56 788

les 4



J 120 g x 3

J PÂTE À MODELER Lot de 360 g + accessoires créations florales Les enfants peuvent développer leur imagination en réalisant de nombreuses créations florales à l'aide des éléments fournis. Composé de : 3 pots de 120 g, 1 seringue pour pâte à modeler et 16 éléments de création. ASSORTIMENT de 3 couleurs. Seringue : L: 8 cm - Ø 4 cm.

56 787

l'ensemble

Spécial tout-petits ! Premier contact avec la matière !



Pâtes à jouer

+ 2 ans
Sous la surveillance
d'un adulte



A 112 g x 24



B 110 g x 5



C 500 g x 6



D 500 g x 6

Idéal pour 3 à 4 élèves.

Ces pâtes à jouer sont idéales pour les tout-petits par leur texture ultrasouple et très malléable. Les couleurs sont miscibles entre elles. Elles ne tachent pas, ni les vêtements, ni les mains, ni les plans de travail. Elles sont utilisables sans fin à condition de bien les conserver dans un pot hermétique. Il n'est donc pas possible de conserver les créations.

➔ Emporte-pièces et accessoires de modelage p 902 à 905

A PÂTE À MODELER Play Doh Lot de 2,68 kg Composé de : 24 pots de 112 g. ASSORTIMENT de 8 couleurs.

54 604 les 24

PÂTE À MODELER SOFT Pâte à modeler colorée très souple et agréable à modeler. Ne tache pas les mains et se lave très facilement sur les vêtements.

B Lot de 550 g Composé de : 5 pots de 110 g. ASSORTIMENT de 5 couleurs.

49 211 les 5

C Lot de 3 kg Composé de : 6 pots de 500 g. ASSORTIMENT de 6 couleurs primaires.

53 474 les 6

D Lot de 3 kg Composé de : 6 pots de 500 g. ASSORTIMENT de 6 couleurs fluo.

55 944 les 6

Retrouvez les informations liées aux **allergènes** sur notre site



Pâtes à modeler auto-durcissantes

Sous la surveillance
d'un adulte

Les pâtes auto-durcissantes sont des pâtes à modeler qui séchent à l'air libre permettant ainsi de conserver ses réalisations.



Grande légèreté
et très douce.

E 650 g

Base
végétale.



F 100 g

Extrasouple.

E + 3 ans

PÂTE À MODELER Silk Clay Pot de 650 g
La pâte à modeler Silk Clay est auto-durcissante, ultra légère, très douce et sèche à l'air libre. Une fois sèche, elle conserve sa légèreté et les réalisations. Coloris au choix : BLANC (001) - JAUNE (014) - ORANGE (007) - ROUGE (011) - BLEU (002).

49 276 l'unité

F + 5 ans

PÂTE À MODELER Dasjunior Pain de 100 g
Facile à malaxer et extrasouple, les couleurs restent vives et éclatantes même après séchage. Coloris au choix : BLANC (001) - JAUNE (014) - ORANGE (007) - ROUGE (011) - BLEU (002) - VERT (008).

52 563 l'unité

ASSORTIMENT de 6 couleurs.

53 027
les 6



Pâte sans odeur et ne tache pas les mains. Pâte minérale qui s'applique sur diverses surfaces telles que le bois, le métal, le verre, la terre cuite. Après le séchage, la pâte est très résistante et peut être peinte, vernie et gravée.



Base minérale.



Kit du potier page 905



Prix DOUX à partir de

Spécial collectivités !



G 250 g, 500 g ou 1 kg



H 500 g x 7

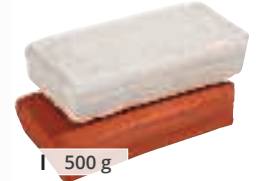

I 500 g

Qualité supérieure
Solide et résistante



J 500 g x 4



K 1 kg x 5

L 500 g

M 800 g

Effet granit

G + 3 ans



PÂTE À MODELER Pâte à modeler à base d'argile durcissant à l'air et sèche à l'air libre en 24/48 h. Coloris au choix : BLANC (001) - TERRACOTTA (124) - GRIS (006).

Pain de 250 g	41 739
Pain de 500 g	41 741
Pain de 1 kg	41 742

l'unité

H + 3 ans

PÂTE À MODELER Lot de 3,5 kg + Ébauchoirs Pâte à modeler à base d'argile durcissant à l'air et sèche à l'air libre en 24/48 h. Composé de : 7 pains de 500 g et 20 outils de modelage. Livré dans une boîte de rangement.

41 743 l'ensemble

+ 3 ans

PÂTE À MODELER Plastiroc Livré dans une boîte de rangement. Coloris BLANC (001).

J Lot de 2 kg Composé de : 4 pains de 500 g.
36 561 l'unité

K Lot de 5 kg Composé de : 5 pains de 1 kg.
03 806 l'unité

I + 5 ans



PÂTE À MODELER Das Pain de 500 g Idéale pour décorer des objets, sculpter. Elle peut être teintée dans la masse. Sa texture très fine la rend facile à lisser et permet des modelages minutieux. Elle ne se déforme pas au séchage. Coloris au choix : BLANC (001) - TERRACOTTA (124).

04 155 l'unité

L + 7 ans

PÂTE À MODELER Aspect naturel Béton La pâte à modeler avec différents aspects vous amènera à toucher et sentir le béton. Modeler et réaliser de petites figurines avec différents aspects sera une nouveauté pour votre créativité. Même si elle sèche à l'air, elle conserve son odeur, sa texture et est réutilisable après humidification. Conservation hermétique d'emballages ouverts (le matériau légèrement séché deviendra à nouveau doux après humidification). Non résistant aux intempéries et non imperméable. Poids: 500 g.

57 738 l'unité

M + 5 ans

PÂTE À MODELER Structure granit Idéale pour modeler, décorer ou envelopper, cette pâte à modeler possède un toucher granuleux, identique à celui de la roche. Prête à l'emploi, elle sèche à l'air. Poids: 800 g.

20 452 l'unité

Retrouvez les informations liées aux **allergènes** sur notre site



Attention ! Interdit aux moins de 36 mois, petites pièces, risque d'étouffement.

Activité utile
qui dure !



Papier mâché

Extrêmement légère et facile à travailler.

Après séchage à l'air, vous pourrez la poncer et la peindre. Elle s'utilise essentiellement pour recouvrir toutes sortes de structures : carton, grillage, boules de cellulose... et la réalisation de volumes légers : marionnettes, volumes. Ne salit pas et ne colle pas aux mains.

Prête à l'emploi !



A 680 g

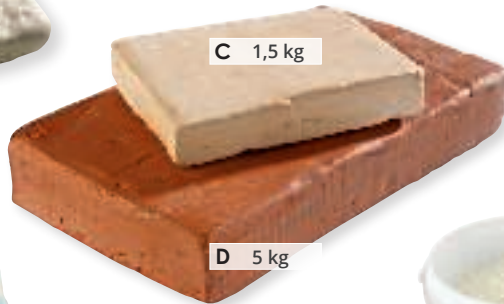

C 1,5 kg

D 5 kg



B 1 kg

Base fibres de cellulose
À diluer : économique !



Pâte à sel avec cuisson



100 % naturelle.
Cuisson rapide

La pâte à sel, c'est une pâte à modeler qui cuit comme un gâteau (à environ 100°C, le temps de cuisson dépend de l'épaisseur de l'objet). Elle peut être peinte après séchage ou colorée dans la masse avec des colorants alimentaires ou de la gouache liquide.



Pâte à gomme

Sculpter des gommages uniques !

Idéale pour le modelage de petites figurines, la pâte à gomme "PATAGOM" durcit au four traditionnel afin de réaliser des objets durables que l'on peut utiliser comme gomme.



G 25 g x 12



E 1 kg



F 60 ml

A + 5 ans

PÂTE PAPIER MÂCHÉ Pain de 680 g Temps approximatif de séchage : 24 h pour 1 cm d'épaisseur. Séchage à température ambiante.

39 345

l'unité

B + 5 ans

PAPIER MÂCHÉ EN POUDRE Sac de 1 kg 1 kg de papier mâché dilué = 4 kg de produits de moulage.

03 046

l'unité

C + 5 ans

ARGILE À MODELER Pain de 1,5 kg Conservez l'argile à l'abri de l'air pour éviter qu'elle ne sèche. Coloris au choix : BLANC (001) - TERRACOTTA (124).

34 241

l'unité

D + 5 ans

ARGILE À MODELER Pain de 5 kg Conservez l'argile à l'abri de l'air pour éviter qu'elle ne sèche. Coloris au choix : BLANC (001) - NATUREL (016) - TERRACOTTA (124) - GRIS (006).

01 562

l'unité

E + 5 ans

PÂTE À SEL Pot de 1 kg Sa texture très fine facilite le modelage et lui permet de ne pas craqueler lors de la cuisson. Cette poudre doit être mélangée avec de l'eau jusqu'à l'obtention d'une pâte onctueuse, qui ne colle pas et ne tache pas. Livré dans un seau avec une dosette.

51 663

l'unité

F + 3 ans

nouveau

COLORANTS POUR PÂTE À SEL La pâte à sel est une activité simple et rapide à mettre en place avec les enfants alors pourquoi ne pas ajouter de la couleur dans les réalisations. ASSORTIMENT de 4 couleurs. Contenance 60 ml.

62 785

les 4

G + 8 ans

PÂTE À GOMME "PATAGOM" Façonnez la pâte selon la forme souhaitée avec les moules. Mettez votre création au four pendant 15 minutes à 120°C, laissez refroidir et votre gomme est prête ! ASSORTIMENT de 12 couleurs. Poids d'un pain : 25 g. Livré dans une boîte de rangement.

57 718

les 12

Retrouvez les informations liées aux **allergènes** sur notre site

➔ Retrouvez nos moules et accessoires p. 902 à 905





Plus de détails en vidéo sur notre site web



Pâtes à cuire



+ 8 ans
Sous la surveillance d'un adulte

Pour des réalisations plus fines et plus précises !

La pâte FIMO nécessite une cuisson pour une tenue dans le temps, généralement au four, afin de conserver les créations.

Idéal pour commencer : plus souple et facile à travailler.



H 42 g



J 57 g



K 56 g Pailletée



L pour 1 classe (25/30 enfants).



I 56 g

I PÂTE Fimo Soft Pain de 56 g Coloris au choix : BLANC (001) - SABLE (135) - JAUNE (014) - ORANGE (007) - ROSE (003) - LILAS (130) - ROUGE (011) - FUCHSIA (021) - VIOLET (034) - BLEU TURQUOISE (141) - BLEU (002) - VERT (008) - VERT CLAIR (037) - Caramel (174) - CHOCOLAT (173) - NOIR (017).

06 634 l'unité

ASSORTIMENT de 9 couleurs. 04 165 les 9

ASSORTIMENT de 18 couleurs. 45 909 les 18

K PÂTE Fimo Soft Pailletée Pain de 56 g Coloris au choix : ROUGE (011) - BLEU (002) - OR (013) - ARGENT (018).

44 395 l'unité

J + 12 ans

PÂTE Fimo Néon Pain de 57 g Coloris au choix : JAUNE (014) - ORANGE (007) - ROSE (003) - VIOLET (034) - BLEU CLAIR (057) - VERT CLAIR (037).

60 442 l'unité

ASSORTIMENT de 6 couleurs. 61 329 les 6

L PACK COMPLET Fimo Soft Atelier pour 1 classe (25/30 enfants). Composé de : 26 pains de 56 g, 10 outils de modelage en plastique, 4 cordes et 1 mode d'emploi.

41 904 l'ensemble

H PÂTE Fimo Kids Pain de 42 g Coloris au choix : BLANC (001) - SABLE (135) - JAUNE (014) - ORANGE (007) - ROSE (003) - ROUGE (011) - FUCHSIA (021) - VIOLET (034) - BLEU TURQUOISE (141) - MARRON (084) - NOIR (017) - OR (013).

46 014 l'unité

ASSORTIMENT de 15 couleurs. 46 928 les 15

Retrouvez les informations liées aux allergènes sur notre site

MODELAGE MOULAGE

Accessoires de modelage



+ 3 ans
SETS DE TABLE / SOUS-MAINS
L: 40 cm - l: 30 cm - ép: 1 cm.

49 249

les 10



● ● ● ● ● ● ● ●
PLATEAU D'ACTIVITÉS Hauteur 4,2 cm
l: 31 cm - P: 42,5 cm - H: 4,2 cm. Coloris au choix :
BLANC (001) - JAUNE (014) - ORANGE (007) - ROUGE
(011) - VIOLET (034) - BLEU (002) - VERT CLAIR (037)
- VERT (008).

60 552 l'unité
MAXI LOT PLATEAUX D'ACTIVITÉS
60 712 les 4 -

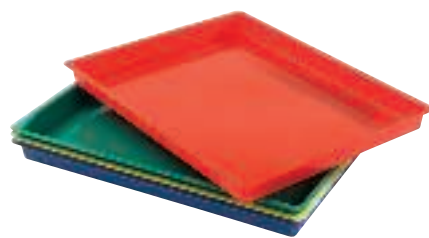

+ 3 ans
BACS POUR TRAVAUX MANUELS
L: 40 cm - l: 30 cm - H: 3 cm.

26 035

les 4



+ 2 ans
ACCESSOIRES DE MODELAGE
Rouleau : L: 12,4 cm - Ø 2 cm.

36 784

les 11



+ 3 ans
ACCESSOIRES DE MODELAGE
Formes et animaux
Cercle : Ø 4,5 cm - ép: 1 cm.

01 559

les 13



+ 3 ans
ACCESSOIRES DE MODELAGE
Rond : Ø 4,5 cm - ép: 1 cm.

03 048

les 95



+ 3 ans
EMPORTE-PIÈCES Fruits
Fraise : l: 6,8 cm - H: 10,5 cm - ép: 1,5 cm.

61 032

les 6



+ 3 ans
EMPORTE-PIÈCES Légumes
Aubergine : l: 5 cm - H: 11 cm - ép: 1,5 cm.

61 033

les 6

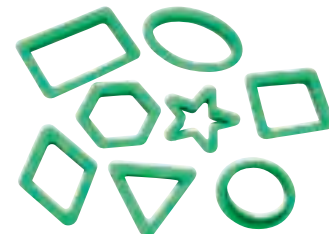

+ 3 ans
EMPORTE-PIÈCES Formes géométriques
Cercle : Ø 5,5 cm.

36 356

les 8



+ 3 ans
EMPORTE-PIÈCES Animaux de la savane
Lion : L: 9,5 cm - l: 6 cm - ép: 1,5 cm.

11 533

les 6

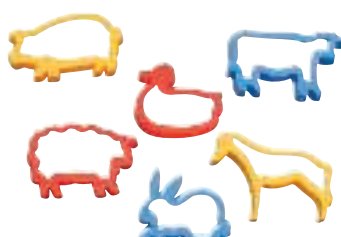

+ 3 ans
EMPORTE-PIÈCES Animaux de la ferme
Cheval : L: 9,5 cm - l: 6 cm - ép: 1,5 cm.

03 813

les 6



+ 3 ans
EMPORTE-PIÈCES POUSSOIR Thèmes divers
Fraise : L: 4,5 cm - l: 3,7 cm.

60 450

les 16



+ 3 ans
EMPORTE-PIÈCES Alphabet
Lettre A : L: 5 cm - H: 4,6 cm.

58 851 les 27



nouveau

+ 3 ans
EMPORTE-PIÈCES Chiffres
Chiffre 1 : L: 3,3 cm - H: 6 cm.

63 554 les 15



nouveau

+ 3 ans
EMPORTE-PIÈCES EN MÉTAL Noël
Petit : L: 1 cm. Moyen : L: 3 cm. Grand : L: 4 cm.

62 931 les 12



+ d'infos
sur notre site



nouveau

+ 3 ans
EMPORTE-PIÈCES EN MÉTAL Chiffres
L: de 1,5 à 3 cm - ép: 2 cm.

63 070 les 9



+ 5 ans
MOULES EN LATEX Animaux sauvages
Ours : L: 6,5 cm - H: 6 cm.

39 329 les 10



nouveau

+ 5 ans
MOULES EN LATEX Animaux de la ferme
Cheval : L: 6,5 cm - H: 10,5 cm.

63 111 les 6

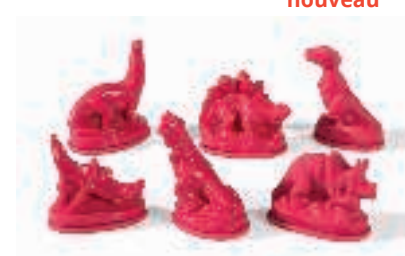

nouveau

+ 5 ans
MOULES EN LATEX Dinosaures
Tyrannosaure : L: 6,5 cm - H: 10 cm.

63 112 les 6



+ 3 ans
MOULES 3D Animaux
Éléphant : L: 4,5 cm - l: 3,5 cm.

36 357 les 12

Accessoires de modelage

 **prix DOUX**

à partir de



+ 3 ans

ROULEAU pour pâte à modeler
L. totale : 21 cm - Ø 3,8 cm.

03 775 l'unité
à partir de 10 l'unité



+ 3 ans

ROULEAUX EN BOIS À EMPREINTES
L: 21 cm - Ø 3,5 cm.

55 727 les 4



+ 3 ans

ROULEAUX À EMPREINTES FANTAISIE
L: 17 cm - Ø 4 cm.

47 265 les 5



+ 3 ans

ROULEURS BOULE À EMPREINTES ERGONOMIQUES
L: 8 cm - Ø 4,5 cm.

47 266 les 3



+ 3 ans

ROULETTES À EMPREINTES
Trace : l: 4 cm.

03 783 les 4



+ 3 ans

ROULEAUX FINS À EMPREINTES
Trace : l: 4 cm.

25 872 les 4



+ 3 ans

TAMPONS EMPREINTES AVEC MANCHE
L: 11,5 cm - Ø du manche : 2 cm - Ø empreinte : 5,5 cm.

44 629 les 4



+ 3 ans

TAMPONS EMPREINTES ERGONOMIQUES
L: 6 cm - Ø 6 cm.

47 267 les 4



+ 3 ans

MARTEAUX EMPREINTES FANTAISIE
Marteau : L: 15 cm. Motif : Ø 4 cm - H: 2,5 cm.

04 158 l'ensemble



+ 3 ans

MINIS ROULEAUX COUPE-PÂTE À MODELER
L: 10 cm - l: 8 cm.

55 831 les 3

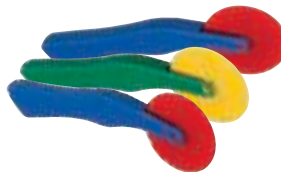

+ 3 ans

ROULETTES COUPE-PÂTE À MODELER
Roulettes droites
L. totale : 18,5 cm - Ø 6 cm.

03 777 les 3

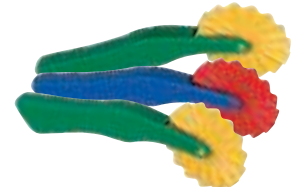

+ 3 ans

ROULETTES COUPE-PÂTE À MODELER
Roulettes fantaisie
L. totale : 18,5 cm - Ø 6 cm.

03 778 les 3



MAXI LOT ROULETTES COUPE-PÂTE À MODELER

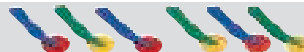

19 807

les 6



+ 3 ans *
FIGURINES pour pâte à modeler
 Les pieds : L: 4,2 cm - l: 7 cm.
 52 122 l'ensemble
 à partir de 6 l'ensemble



+ 2 ans
CISEAUX pour pâte à modeler
 L: 12,5 cm - l: 6 cm.
 49 207 l'unité



+ 3 ans
SERINGUES pour pâte à modeler
 L: 8 cm - Ø 3 cm.
 54 994 les 5



+ 3 ans
PRESSE FANTAISIE pour pâte souple
 L: 21 cm - l: 6,3 cm - H: 8,5 cm.
 52 099 l'unité

soit l'unité



+ 3 ans
ÉBAUCHOIRS EN PLASTIQUE MARRON
 L. moyenne : 18 cm.
 58 855 les 45



+ 3 ans
ÉBAUCHOIRS ET ROULEAU EN PLASTIQUE
 L: 14,7 cm.
 61 804 les 5



+ 3 ans
PINCEAUX SCULPTEURS SCOLAIRES
 L: 14,5 cm - Ø 1,2 cm.
 45 952 les 5



+ 3 ans
ÉBAUCHOIRS EN BOIS
 L. moyenne : 20 cm.
 04 859 les 9



+ 3 ans
KIT DU POTIER
 L'éponge : l: 3 cm - Ø 8 cm.
 51 686 l'ensemble



nouveau
+ 4 ans *
OUTILS POUR MODELAGE
 Manche/rouleau avec double pointe :
 L: 9,8 cm - Ø 4,2 cm.
 62 757 l'ensemble

MODELAGE MOULAGE

Pour créer son moule...

Alginate



À base d'algues.
100 % naturel.

+ 5 ans

ALGinate DE MOULAGE L'alginate permet de mouler avec précision des volumes complets, des objets mous ou délicats, et prend les empreintes du corps sans danger. Après séchage, elle durcit et devient un moule dans lequel vous pourrez couler du plâtre. Contenu 1,5 kg. Livré dans une boîte de rangement.

04 187

l'unité



Oyumaru

+ 6 ans

PÂTE Oyumaru La pâte Oyumaru est un matériau étonnant qui permet de fabriquer un moule à partir d'un objet de petite taille. Elle peut également s'utiliser en pâte à modeler avec les moules flexibles et les plaques à texture. Pour la réutiliser, il suffit de la ramollir à nouveau dans l'eau chaude. Les couleurs sont miscibles entre elles. ASSORTIMENT de 6 couleurs. L: 6 cm - l: 1,5 cm - ép: 0,8 cm.

39 363

les 12



Écomoulage

100 % naturel.

+ 6 ans

POUDRE ÉCOMOULAGE Facile et propre, cette pâte permet de faire toutes sortes de moulages et reproductions. Elle peut être décorée de multiples manières. Contenu 400 g. Utilisation au four micro-ondes. Coloris BLANC (001).

52 739

l'unité

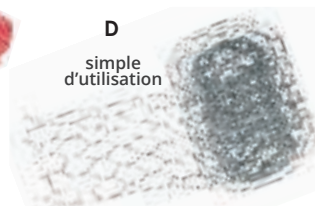
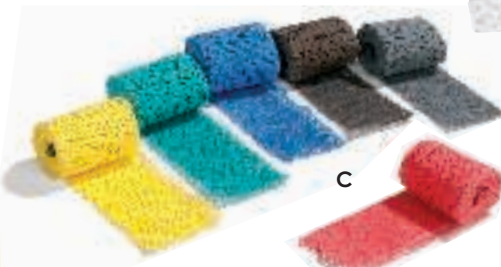
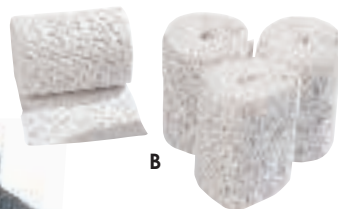
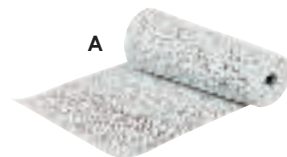

simple d'utilisation



Plâtre

Sous la surveillance d'un adulte

+ 6 ans

BANDE PLATRÉE Cette bande plâtrée est en coton imprégnée de plâtre. Humidifiée, elle se modèle facilement pour créer toutes sortes de formes. Sèches, les réalisations pourront être peintes ou décorées.

A Blanche L: 5 m - l: 10 cm.

50 191 l'unité

B Blanches L: 3 m - l: 8 cm.

58 802 les 4

C Colorée ASSORTIMENT de 6 couleurs. L: 2,08 m - l: 6 cm.

56 445

les 48

D + 5 ans

GRILLAGE MÉTALLIQUE Rouleau Une fois modelé ou coupé, le grillage servira d'ossature pour vos réalisations en argile, papier mâché, pâte à bois, bandes plâtrées... L: 2,45 m - l: 10 cm.

25 679

l'unité

E + 6 ans

PLÂTRE Il est le matériau idéal pour tous les types de moules, en plastique ou en latex. Après séchage à l'air, il peut être poncé, peint, verni... Le plâtre se dilue à l'eau (environ 3 volumes d'eau pour 5 volumes de plâtre). Livré dans un seau.

1 kg

60 425

l'unité

5 kg

03 756

l'unité

Retrouvez les informations liées aux **allergènes** sur notre site

Moulage de bougies

Sous la surveillance d'un adulte

Nous vous proposons une large gamme de produits de moulage pour créer toutes vos bougies, des plus simples aux plus sophistiquées.

Cire à mouler



F 1 kg

G 400 g

F + 5 ans

MÉLANGE POUR BOUGIES en poudre Remuez soigneusement la poudre pour obtenir un mélange homogène des composants (paraffine et stéarine) et faites fondre au bain-marie dans un sac spécial. Incorporez le colorant si vous le souhaitez puis versez dans le moule. Poids: 1 kg. Coloris BLANC (001).

48 343

l'unité

à partir de 3

l'unité

G + 5 ans

CIRE À BOUGIE VÉGÉTALE BLANCHE Produit naturel, sans dérivé du pétrole. La poudre est déjà présentée dans un sac à bain-marie : il suffit de plonger le sac dans une casserole d'eau. Le mélange fondu est prêt à être versé dans le moule, ajoutez éventuellement le colorant. Sachet de 400 g.

36 764

l'unité

Cire à modeler

+ 3 ans

PLAQUES DE BOUGIES À MODELER

Couleurs vives

Cette cire à modeler sans cuisson est prête à l'emploi pour créer de belles bougies selon vos envies. Composé de : 6 pains de 175 g et 3 m de mèches. ASSORTIMENT de 6 couleurs. L: 20,5 cm - l: 12,5 cm. Réalisé en CIRE.

49 359 les 6



Couleurs pastel

57 716 les 6



H



K 800 g

I

J

Gel cristal

Tout en transparence !

Vous pourrez également y ajouter du colorant ou incruster des paillettes, des perles, des fleurs séchées ou de petits objets. Le gel se consume moins vite que la cire : vos bougies dureront plus longtemps.



L

H + 3 ans

MOULES À BOUGIE Étoiles Composé de : 3 moules et 3 mèches. L: 5 cm - l: 5 cm - H: 2,5 cm. Réalisé en PLASTIQUE.

60 469

les 3

I + 3 ans

BOUGIE CYLINDRIQUE À DÉCORER La bougie peut facilement être décorée avec des crayons de cire, des plaques de cires à modeler... Ø 5 cm - H: 9 cm. Coloris BLANC (001).

52 276

l'unité

J + 3 ans

BOUGIE RONDE À DÉCORER 8h de tenue minimum Ø 5 cm. Coloris BLANC (001).

44 561

l'unité

K + 3 ans

GEL CRISTAL Pot de 800 g Faire fondre le gel cristal dans une casserole. Une fois le gel liquéfié, le verser immédiatement dans un récipient (en verre de préférence) où aura été disposé au préalable une mèche sur pied. Livré avec 8 mèches de 7 cm.

03 789

l'unité

L + 3 ans

PHOTOPHORES EN VERRE À DÉCORER Peut servir de verrine, bougeoire ou photophore. Se décore facilement grâce à nos crayons ou avec notre peinture spécial verre. Ø 5 cm - H: 6,5 cm. Réalisé en VERRE.

51 374

les 12



Une décoration

100% végétale !

+ 5 ans

- M** CIRE À BOUGIE 100% COLZA SPÉCIAL MOULAGE
- N** CIRE À BOUGIE 100% SOJA SPÉCIAL REMPLISSAGE
- O** CIRE À BOUGIE 100% VÉGÉTALE Effet givré
- P** CIRE À BOUGIE 100% VÉGÉTALE Blanche

- Contenu : 380 g. 60 369
- Contenu : 380 g. 60 371
- Contenu : 400 g. 60 372
- Contenu : 400 g. 60 373

Se rétracte légèrement au séchage pour un démoulage facile.



l'unité

M

N

O

P

Ne se rétracte pas lors du séchage.

Retrouvez les informations liées aux **allergènes** sur notre site

Moulage de savons



- 1 Coupez le savon en petits morceaux et mettez-les dans un récipient adapté. Faites fondre le savon au micro-ondes ou au bain-marie sans le surchauffer. Ajoutez une petite quantité de colorant et mélangez.
- 2 Si la couleur convient, ajoutez quelques gouttes d'huile parfumée (20 environ) et mélangez bien. Coulez le savon dans le moule.
- 3 Laissez refroidir le savon, mettez-le éventuellement un peu au réfrigérateur pour un démoulage plus facile. Démoulez sur un papier essuie-tout.

Moulage de savons

Sous la surveillance
d'un adulte

Réaliser ses propres savons avec de la fantaisie.

A 100 g x 6



Sans parfum

B 100 g x 6



+ 3 ans

SAVONS COLORÉS À MOULER Très faciles d'utilisation : les pains fondent au micro-ondes. Il suffit d'y ajouter du parfum, de bien mélanger et de verser le tout dans un des moules à savon. Laissez refroidir puis démouler. Composé de : 6 pains de 100 g. ASSORTIMENT de 6 couleurs. L: 6,7 cm - l: 10,4 cm.

A Couleurs pastel

47 316 les 6

B Translucides

60 444 les 6

C + 3 ans

SAVON DE GLYCÉRINE ÉCOLOGIQUE OPAQUE 500 g Savon de glycérine, constitué principalement de composants écologiques. Ce savon se travaille facilement, il ne contient pas de substances animales et a été testé dermatologiquement. Poids 500 g. Coloris BLANC (001).

36 278 l'unité

D + 3 ans

HUILE PARFUMÉE Huile pour parfumer des savons ou des bougies. Contenu 10 ml. l'unité

Pomme verte 36 250

Rose 36 251

Mangue et papaye 36 247

Vanille 36 252

glycérine
écologique

G KIT CRÉATION DE SAVONS



C 500 g

D

F

E

H

J

E + 3 ans

COLORANT NATUREL POUR SAVON Contenu 25 g. Coloris au choix : JAUNE (014) - ORANGE (007) - ROUGE (011) - LILAS (130) - BLEU (002) - VERT (008).

36 239 l'unité

F + 6 ans

MINIS MOULES POUR SAVONS Formes ASSORTIMENT de 6 formes. L: 7,5 cm - l: 4 cm. Réalisé en PLASTIQUE.

47 317 les 6

G + 5 ans

KIT CRÉATION DE SAVONS Composé de : 500 g de savon de glycérine écologique opaque, 10 ml d'huile parfumée à la vanille, 6 minis moules et 25 g de colorants naturels pour savon. Moule : L: 7,5 cm - l: 4 cm.

53 315 l'ensemble -

H + 6 ans

MINIS MOULES POUR SAVONS Animaux ASSORTIMENT de 6 animaux. Éléphant : L: 8 cm - l: 4,3 cm. Réalisé en PLASTIQUE. Livré avec un mode d'emploi détaillé.

57 715 les 2

+ 3 ans

SAVON NATUREL À MOULER L: 10 cm - l: 6,5 cm - ép: 1,5 cm. Poids : 100 g. Livré dans un sachet refermable pour la conservation.

I Karité

63 068 l'unité

J Miel

63 069 l'unité



+ 8 ans

ATELIER DE SAVONS À SCULPTER Composé de : 3 colorants cosmétiques, 1 pigment blanc opaque, 1 parfum cosmétique "Nénuphar", 2 béciers, 5 pipettes, 1 barquette de savon glyciné, 2 plaques de moules et 1 livret d'explication. Citron : Ø 6,3 cm. Réalisé en PLASTIQUE.

57 728 l'ensemble



PAPIERS CRÉATIFS

- 910 AFFICHAGE
- 911 PAPIERS DE COULEUR
- 914 PAPIERS SPÉCIAUX

 *commandez sur* 

Un site complet pensé pour vous faciliter la vie



Affichage

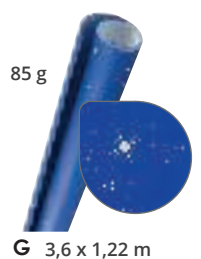
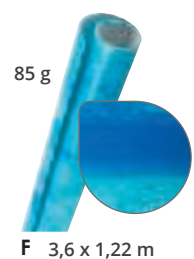
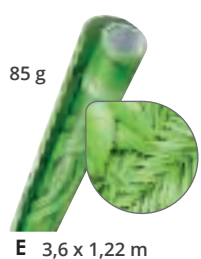
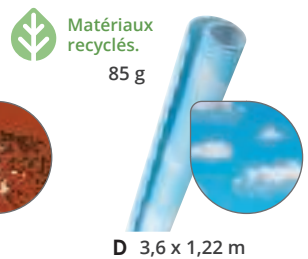
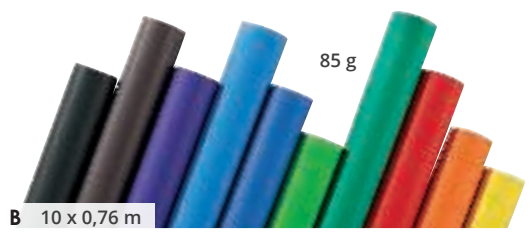

Matériaux recyclés.

A MAXI ROULEAU DE PAPIER COULEUR 85 g De haute qualité, il est étudié pour résister aux effets du soleil et être utilisé dans de nombreuses activités artistiques. Recto coloré, verso blanc. 85 g. Coloris au choix : BLANC (001) - JAUNE (014) - BLEU (002) - VERT (008) - NOIR (017). 3,6 x 1,22 m 15 x 1,22 m

03 071	l'unité	06 247	l'unité		
B	ROULEAUX DE PAPIER DE COULEUR	85 g.	L: 10 m - l: 0,76 m.	ASSORTIMENT de 10 couleurs.	49 440 les 10
C	ROULEAU DE PAPIER Rocher	60 g.	L: 2,5 m - l: 0,7 m.		36 643 l'unité
D	MAXI ROULEAU DE PAPIER Nuages	85 g.	L: 3,6 m - l: 1,22 m.		23 139 l'unité
E	MAXI ROULEAU DE PAPIER Feuilles vertes	85 g.	L: 3,6 m - l: 1,22 m.		35 776 l'unité
F	MAXI ROULEAU DE PAPIER Océan	85 g.	L: 3,6 m - l: 1,22 m.		23 146 l'unité
G	MAXI ROULEAU DE PAPIER Nuit	85 g.	L: 3,6 m - l: 1,22 m.		35 774 l'unité



Retrouvez nos décobandes sur notre site



DÉCOBANDES LISSES Pailletées
Rouleau double bande : L: 15 m - l: 10,2 cm. (1 bande : L: 15 cm - l: 5,1 cm).

58 941 les 6



DÉCOBANDES ONDULÉES Vagues
Rouleau double bande : L: 7,5 m - l: 10 cm (1 bande : L: 7,5 m - l: 5 cm).

01 718 l'unité



ROULEAU DE PAPIER ADHÉSIF Plastifié Facilement manipulable, support sur papier quadrillé pour faciliter la découpe. Convient en protection pour travaux manuels, décoration, déguisement, fêtes etc... Coloris opaques. L: 3 m - l: 0,50 m.

H Couleur Coloris au choix : JAUNE (014) - ORANGE (007) - ROUGE (011) - BLEU AZUR (157) - BLEU (002) - VIOLET (034) - VERT (008) - MARRON (084) - NOIR (017).

45 381 l'unité

I Métallisé Coloris au choix : OR (013) - ARGENT (018).

45 372 l'unité

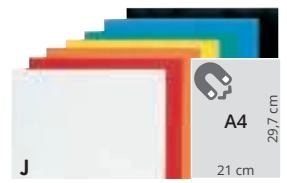

J FEUILLES AIMANTÉES Vous pouvez dessiner directement sur la feuille, puis découper la forme désirée. Permet l'écriture avec marqueurs effaçables à sec. Découpe au ciseau ou cutter. ASSORTIMENT de 7 couleurs. Ép: 0,05 cm. Format A4 (21 x 29,7 cm)

57 853 les 7



Papiers de couleur



**Bien choisir...
votre
grammage :**

De 65 à 90 g :
papiers légers pour
impressions

De 90 à 130 g : papiers légers, faciles à plier, à
froisser, à découper, ils conviennent pour toutes
les techniques de dessin "sèches" : crayons de
couleurs, graphite, pastel, feutres...

Plus de 130 g : papiers utilisés pour toutes les
techniques sèches (coloriage) ou humides : peinture,
encre... Ils ne gondolent pas au contact de l'eau et
permettent de construire des volumes solides.



➔ Peinture effet 3D page 851

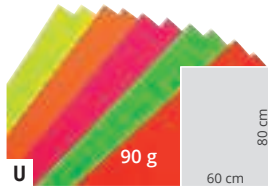
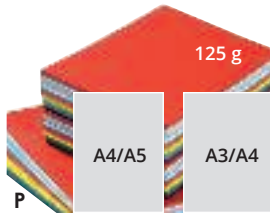
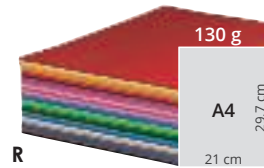
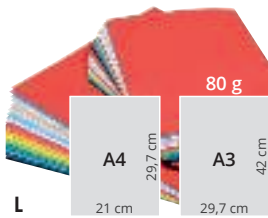

FEUILLES DE PAPIER COULEUR

K	Grammages assortis	Format A4+ (24 x 32 cm)	ASSORTIMENT de couleurs.	53 067	les 50
L	80 g	Format A3 (29,7 x 42 cm) et A4 (21 x 29,7 cm)	ASSORTIMENT de 17 couleurs.	56 443	les 375
M	90 g Bicolore	30 x 45 cm	ASSORTIMENT de 6 variantes.	01 714	les 30
N	110 g	23 x 31 cm	ASSORTIMENT de 10 couleurs.	04 903	les 200
N	MAXI LOT 110 g	23 x 31 cm	ASSORTIMENT de 10 couleurs.	24 686	les 1000
O	120 g	Format A4 (21 x 29,7 cm)	Coloris au choix BLANC (001) - IVOIRE (138) - JAUNE CITRON (109) - ROUGE (011) - FUCHSIA (021) - LILAS (130) - BLEU France (140) - VERT MOUSSE (139)	28 968	les 50
O	MAXI LOT 120 g	Format A4 (21 x 29,7 cm)	ASSORTIMENT de 8 couleurs.	50 114	les 400
P	125 g	Format A4 (21 x 29,7 cm) et A5 (14,8 x 21 cm)	ASSORTIMENT de 17 couleurs.	49 443	les 750
P	125 g	Format A3 (29,7 x 42 cm) et A4 (21 x 29,7 cm)	ASSORTIMENT de 17 couleurs.	49 442	les 375
Q	125 g	50 x 70 cm	ASSORTIMENT de 10 couleurs.	49 444	les 100
R	130 g	Format A4 (21 x 29,7 cm)	ASSORTIMENT de 25 couleurs.	20 706	les 500
S	130 g	32,5 x 50 cm	ASSORTIMENT de 10 couleurs.	23 631	les 60
T	AFFICHES COLORÉES	75 g. 60 x 80 cm	ASSORTIMENT de 10 couleurs.	23 717	les 10
U	AFFICHES FLUO	90 g. 60 x 80 cm	ASSORTIMENT de 5 couleurs.	23 728	les 10



5 types de papiers

A4+ 24 cm x 32 cm

MAXI LOT FEUILLES DE PAPIER ASSORTIS
 Composé de : 10 feuilles de papier de soie 16 g, 10 feuilles de carton 170 g, 7 feuilles de papier cellophane 30 g, 10 feuilles de papier verni 80 g et 5 feuilles de papier métallisé 200 g. ASSORTIMENT de 42 couleurs. Format A4+ (24 x 32 cm)
 20 682 les 42

Papiers de couleur



A 80 g
 A4 21 cm x 29,7 cm

B 130 g
 A4 21 cm x 29,7 cm
 A3 29,7 cm x 42 cm

C 130 g
 23 cm x 31 cm

Pochette de 30 feuilles.
 120 g
 A4 21 cm x 29,7 cm

Pochette de 12 feuilles.
 160 g
 A4+ 24 cm x 32 cm

Pochette de 12 feuilles.
 160 g
 A4+ 24 cm x 32 cm

Pochette de 8 feuilles.
 160 g
 A3 29,7 cm x 42 cm

Pochette de 10 feuilles.
 185 g
 A4+ 24 cm x 32 cm

10 feuilles.
 220 g
 A4 21 cm x 29,7 cm

FEUILLES DE PAPIER

A 80 g	Format A4 (21 x 29,7 cm)	ASSORTIMENT de 17 couleurs.	53 365	les 500
B 130 g Noir	Format A4 (21 x 29,7 cm) Format A3 (29,7 x 42 cm)		11 687	les 20
C 130 g Couleurs de peau	23 x 31 cm	ASSORTIMENT de 10 couleurs.	39 379	les 10
			03 075	les 50



POCHETTE CANSON FEUILLES DE PAPIER COLORÉ

D 120 g	Format A4 (21 x 29,7 cm)	ASSORTIMENT de 10 couleurs.	42 764	
E 160 g Couleurs claires	Format A4+ (24 x 32 cm)	ASSORTIMENT de 12 couleurs.	25 858	
F 160 g Couleurs vives	Format A4+ (24 x 32 cm)	ASSORTIMENT de 12 couleurs.	25 859	
G 160 g Couleurs vives	Format A3 (29,7 x 42 cm)	ASSORTIMENT de 8 couleurs.	25 877	
H 185 g	Format A4+ (24 x 32 cm)	ASSORTIMENT de 10 couleurs.	44 953	
I 220 g Papier noir Kids	Format A4 (21 x 29,7 cm)		58 629	

l'unité



Papiers cartonnés de couleur



➔ Allumettes et bâtonnets en bois page 947

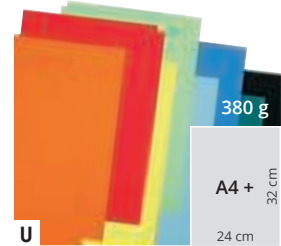
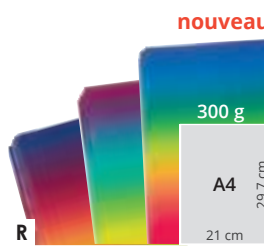
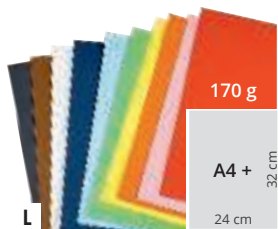
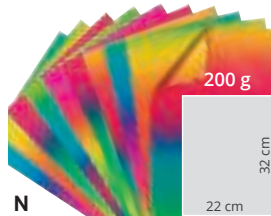
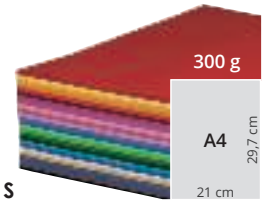
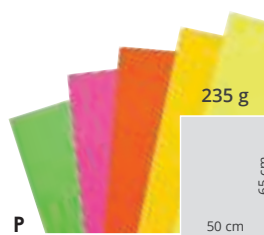
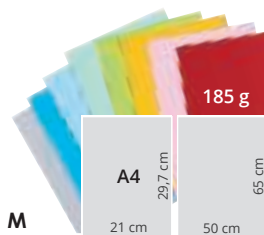
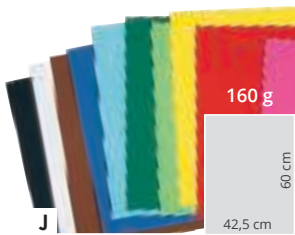

FEUILLES DE PAPIER CARTONNÉ

J	160 g	42,5 x 60 cm	ASSORTIMENT de 10 couleurs.	56 269	les 25
K	170 g Pastel	Format A4 (21 x 29,7 cm)	ASSORTIMENT de 10 couleurs.	58 016	les 50
L	170 g	Format A4+ (24 x 32 cm)	ASSORTIMENT de 10 couleurs.	20 695	les 30
M	185 g	Format A4 (21 x 29,7 cm)	Coloris au choix BLEU TURQUOISE (141) - JAUNE (014) - ROUGE (011) - ROSE (003) - BLEU CLAIR (057) - VERT CLAIR (037) - GRIS (006)	60 869	les 50
N	200 g Arc-en-ciel double face	22 x 32 cm		60 868	les 25
O	210 g	Format A4 (21 x 29,7 cm)	Coloris au choix BLANC (001) - JAUNE (014) - ORANGE (007) - FUCHSIA (021) - VIOLET (034) - BLEU CLAIR (057) - BLEU (002) - BLEU FONCÉ (142) - VERT CLAIR (037) - VERT (008) - GRIS (006) - NOIR (017)	39 375	les 25
P	235 g Fluo	Format Raisin (50 x 65 cm)	Coloris au choix JAUNE (014) - ORANGE (007) - ROUGE (011) - ROSE (003) - VERT (008)	28 967	les 10
Q	240 g	Format Raisin (50 x 65 cm)	Coloris au choix BLANC (001) - JAUNE (014) - ORANGE CLAIR (164) - ORANGE (007) - ROUGE (011) - ROSE (003) - FUCHSIA (021) - LILAS (130) - VIOLET (034) - BLEU CLAIR (057) - BLEU TURQUOISE (141) - VERT CLAIR (037) - VERT MOUSSE (139) - MARRON (084) - GRIS CLAIR (180) - NOIR (017)	56 584	les 25
R	300 g Arc-en-ciel double face	Format A4 (21 x 29,7 cm)		63 079	les 50
S	300 g	Format A4 (21 x 29,7 cm)	ASSORTIMENT de 25 couleurs.	20 707	les 250
T	300 g	23 x 33 cm	ASSORTIMENT de 10 couleurs.	03 523	les 10
U	380 g	Format A4+ (24 x 32 cm)	ASSORTIMENT de 8 couleurs (Verso blanc).	54 561	les 16

Papiers cartonnés ondulés

Facile à plier et à découper, le carton ondulé est idéal pour créer des réalisations aux reliefs surprenants : décors, cartes, boîtes, cadres

La finesse de ses cannelures permet des réalisations plus précises.

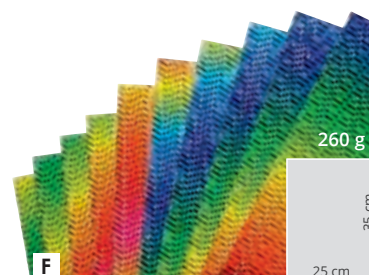
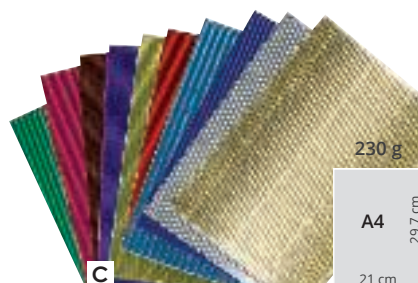
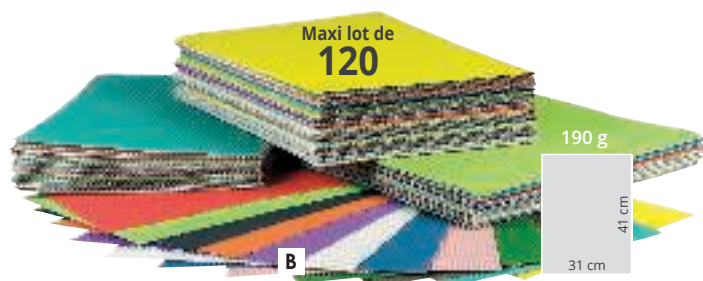
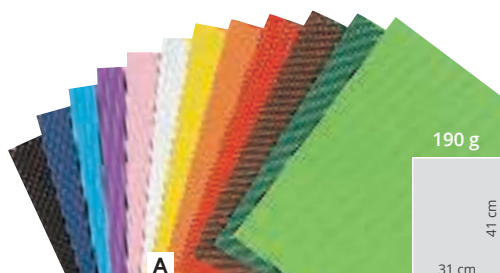

Retrouvez nos cartons mousse p. 979

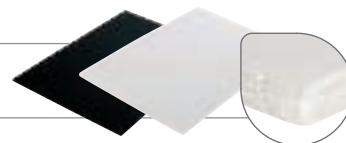

FEUILLES DE CARTON ONDULÉ

A	190 g	31 x 41 cm	ASSORTIMENT de 12 couleurs.	01 728	les 12
	LOT 190 g	31 x 41 cm	ASSORTIMENT de 12 couleurs.	33 051	les 24
B	MAXI LOT 190 g	31 x 41 cm	ASSORTIMENT de 12 couleurs.	21 448	les 120
C	230 g Métallisées	Format A4 (21 x 29,7 cm)	ASSORTIMENT de 10 couleurs.	49 449	les 10
D	230 g	Format A4 (21 x 29,7 cm)	ASSORTIMENT de motifs et couleurs.	49 448	les 40
E	253 g	50 x 70 cm	ASSORTIMENT de 10 couleurs.	57 913	les 10
	260 g Arc-en-ciel	25 x 35 cm.	ASSORTIMENT de couleurs.	28 992	les 10
F	MAXI LOT 260 g Arc-en-ciel	25 x 35 cm.	ASSORTIMENT de couleurs.	33 054	les 20

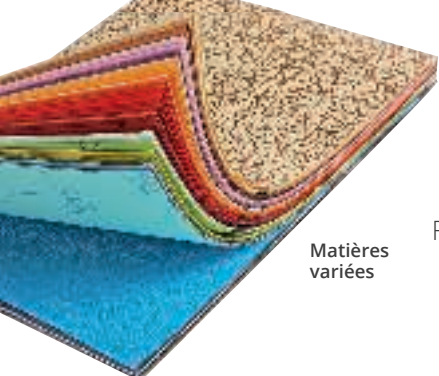

Matières variées

Papiers à motifs

Feuilles de papier aux superbes motifs assortis et colorés, faciles à plier et à découper pour réaliser tous vos projets : carterie, décoration d'objets, encadrement...



G



I



J



K



L



H



M



N

BLOC DE FEUILLES DE PAPIER DU MONDE
Un merveilleux bloc qui regroupe des feuilles embossées, brodés, marbrés... Les utilisations sont nombreuses : carterie, scrapbooking, décoration d'objets... ASSORTIMENT de motifs et matières. Papier 160 g. Format A4 (21 x 29,7 cm)

G 20 motifs Coloris au choix : BLEU (002) - VERT (008) - ROSE/VIOLET (083).

54 565 les 20

H 80 motifs

28 511 les 80

I **nouveau**
FEUILLES DE PAPIER FANTAISIE Motifs divers
ASSORTIMENT de 10 motifs (1 face imprimée/1 face unie). Format A4 (21 x 29,7 cm) Papier 80 g.

63 076 les 50

J
FEUILLES DE PAPIER FANTAISIE Graphique
Imprimés recto/verso. ASSORTIMENT de 16 motifs. Format A4 (21 x 29,7 cm) Papier 100 g.

49 284 les 160

FEUILLES DE PAPIER FANTAISIE Feuilles de papier faciles à plier et à découper aux motifs géométriques. Idéal pour tous vos projets créatifs : carterie, décoration d'objets, encadrement... ASSORTIMENT de 20 motifs. Verso blanc. 24 x 34 cm Papier 270 g.

K Aquarelle

57 988 les 20

L Minimaliste

57 989 les 20

M Formes géométriques

53 003 les 20

N Noël

55 805 les 20



Papiers cartonnés à motifs

Feuilles de papier aux superbes motifs assortis et colorés, faciles à plier et à découper pour réaliser tous vos projets : carterie, décoration d'objets, encadrement...

nouveau
FEUILLES DE PAPIER Avec diamants
ASSORTIMENT de 15 couleurs. 23 x 33 cm.
300 g.
62 952 les 15

Imprimé recto et verso avec des motifs différents.



nouveau
FEUILLES DE PAPIER À THÈMES
Format A4 (21 x 29,7 cm) Papier 300 g. les 10

A	Happy Halloween	62 968
B	Halloween en géométrie	62 971
C	Accessoires d'Halloween	62 972
D	Hiboux d'Halloween	62 969

FEUILLES DE PAPIER À THÈMES Halloween
64 507 les 40

E	Rêves d'hiver	62 951
F	Hiver	62 949
G	Été	63 075
H	Automne	62 973

FEUILLES DE PAPIER À THÈMES Les saisons
64 508 les 40

I	Noël scandinave	62 953
J	Sapins de Noël	62 954
K	Boules de Noël	62 955

Papiers imagiers

Ces papiers imagiers jouent un rôle pédagogique pour faire deviner l'animal, le fruit, l'élément naturel représenté au verso des feuilles grâce à l'indice du recto.



40 feuilles !



L FEUILLES DE PAPIER IMAGIER Fruits et légumes ASSORTIMENT de 10 motifs. 21,5 x 28 cm. 145 g.
23 828 les 40

M FEUILLES DE PAPIER IMAGIER Nature ASSORTIMENT de 10 motifs. 21,5 x 28 cm. 145 g.
23 826 les 40



Papiers origami

L'origami, technique d'origine japonaise, est l'art du pliage à partir d'une feuille de papier pour former une figurine sans découpage ni collage.



40 feuilles
19 motifs
assortis !



P



R

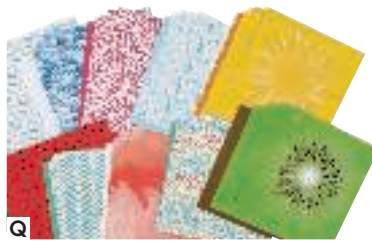

Q



S

FEUILLES POUR ORIGAMI ASSORTIMENT de 10 motifs. Côté : 15 cm. 80 g.

P Printemps	51 469	les 50
Q Tropical	57 977	les 50
R Kraft Noël	nouveau 62 942	les 100
S Halloween	nouveau 62 967	les 120



T



V



U



W

T FEUILLES POUR ORIGAMI **Métallique**
ASSORTIMENT de 3 couleurs. Côté : 20 cm. 130 g.
62 941 les 100

V FEUILLES POUR ORIGAMI **Kraft**
ASSORTIMENT de 30 designs (1 face imprimée/1 face uni noir). Côté : 15 cm. 70 g.
60 411 les 60

U FEUILLES POUR ORIGAMI **Rondes**
ASSORTIMENT de 10 couleurs. Ø 15 cm. 70 g.
36 118 les 100

W FEUILLES POUR ORIGAMI **Unies**
ASSORTIMENT de 10 couleurs. Côté : 20 cm. 80 g.
03 562 les 100

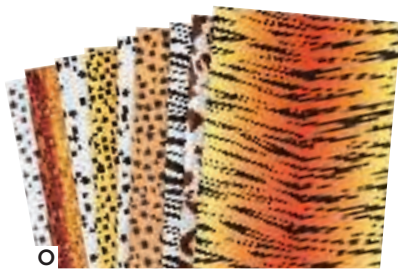

O

N FEUILLES DE PAPIER IMAGIER **Matériaux naturels** Ces feuilles proposent divers motifs naturels, imitant la pierre, le bois, les feuillages... ASSORTIMENT de 19 motifs. Verso uni. 21,5 x 28 cm. 145 g.

06 225 les 40

O FEUILLES DE PAPIER IMAGIER **Animaux sauvages** Ces papiers imagiers jouent un rôle pédagogique pour faire deviner l'animal aux enfants lors d'activités manuelles. ASSORTIMENT de 9 motifs. 25 x 35 cm. 300 g.

36 131 les 9



Papiers pour origami

Activité clé en main



+ 7 ans
INITIATION À L'ORIGAMI
25 409 l'unité



+ 4 ans
KIT FEUILLES POUR ORIGAMI 70 g Animaux
Un "pas à pas" très simple pour les débutants qui s'amuseront ensuite à décorer les animaux avec des autocollants. Composé de : 24 feuilles pré-pliées, 3 planches d'autocollants et 1 livret explicatif. ASSORTIMENT de 8 motifs. Côté : 20 cm.

41 917 l'ensemble



+ 5 ans **MY LITTLE ORIGAMI** Avec ce kit, les enfants peuvent créer facilement des animaux grâce aux pointillés indiqués sur les feuilles pour les accompagner lors du pliage. ASSORTIMENT de 20 designs soit 2 de chaque (imprimée recto et verso). Côté : 12 cm. 70 g. Livré avec un guide pédagogique. **nouveau**

Poisson
62 256 les 20

Lapin
62 257 les 20



+ 6 ans
KIT FEUILLES POUR ORIGAMI FACILE 70 g Délices Composé de : 12 petites feuilles, 12 moyennes feuilles et 1 livret explicatif et imagé. Petite feuille : côté : 16 cm. Grande feuille : côté : 21 cm.

57 998 les 24



+ 6 ans
KIT FEUILLES POUR ORIGAMI FACILE 70 g Famille d'animaux Composé de : 12 petites feuilles et 16 feuilles moyennes et 1 livret explicatif et imagé. Petite feuille : côté : 10 cm. Grande feuille : côté : 21 cm.

59 012 les 28



+ 6 ans **KIT FEUILLES POUR ORIGAMI 70 g Insectes** Composé de : 4 modèles d'insectes (papillon, sauterelle, scarabée et libellule) dans 5 illustrations différentes par insecte et déclinées en 3 formats. Petite feuille côté : 10 cm. Moyenne feuille côté : 15 cm. Grande feuille côté : 20 cm. 70 g. **nouveau**

62 262 les 60



A



B



C



D

+ 7 ans

KIT FEUILLES POUR ORIGAMI + GOMMETTES
70 g Composé de : 60 feuilles et 1 planche de 160 gommettes yeux. Côté : 20 cm. 70 g.

l'ensemble

A	Motifs fleuris	47 567
B	Nature	49 237
C	Peau d'animaux	49 238
D	Noël	55 181

nouveau

Origami 3D

De belles sculptures 3D à réaliser sans colle.



E

ASSORTIMENT de 4 animaux (coccinelle, grenouille, papillon et poisson).

Ce coffret contient toutes les pièces de papiers colorés pré-découpés pour réaliser 4 animaux différents en 3D.



F



Pour manipuler les pièces, il est préférable de coller les endroits les plus fragiles (cou, pattes, oreilles...) avec quelques points de colle blanche (qui devient transparente en séchant).



G



+ 7 ans

CRÉAGAMI Feuilles pré-découpées : L: 6 cm - l: 2 cm. Triangle plié : Côté: 2 cm. Livré dans une boîte de rangement.

l'ensemble

E	Animaux	24 feuilles pré-découpées (env. 555 pièces), 3 yeux mobiles et 1 guide explicatif.	62 265
F	Panda	28 feuilles pré-découpées (env. 622 pièces), 1 planche décorative à découper et 1 guide explicatif.	62 266
G	Abeille	13 feuilles pré-découpées (env. 289 pièces), 2 yeux mobiles et 1 guide explicatif.	62 267

PAPERS CRÉATIFS

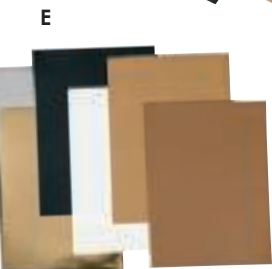
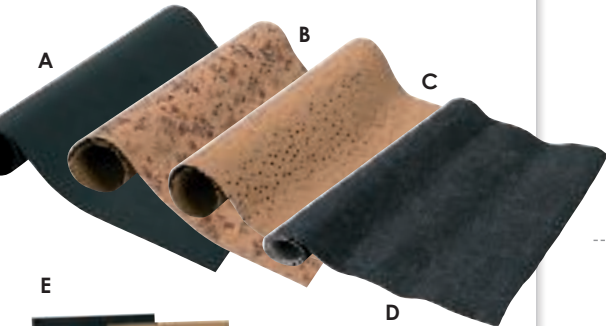

Une multitude d'activités possible : coudre à la machine ou broder pour créer des sacs, des portefeuilles ou des boîtes de rangement. Il peut se coller (avec de la colle à bois ou un pistolet à colle), se poinçonner, se colorier, s'agrafer (pour faire une couverture de cahier), se sérigraphier ou même s'embosser.

Papiers imitation cuir

Ce papier lavable à l'apparence du cuir peut s'utiliser en décoration ou en couture.

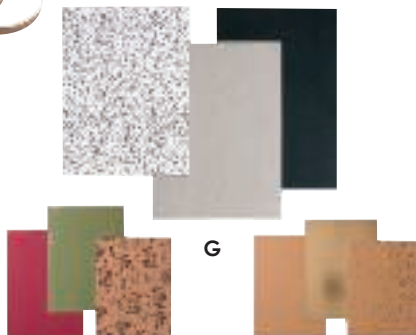

PAPIER IMITATION CUIR L: 1 m - l: 50 cm. 350 g. Réalisé en LATEX et CELLULOSE. Lavage à 40 °C. l'unité

A Noir	60 383
B Imprimé fleurs	60 384
C Imprimé doré	60 385

nouveau

D **PAPIER IMITATION CUIR Effet vintage** L: 75 cm - l: 50 cm. 350 g. Réalisé en LATEX et CELLULOSE. Lavage à 60 °C. Coloris au choix : MARRON (084) - GRIS (006).

63 115 l'unité

E **FEUILLES IMITATION CUIR VÉGÉTAL** 24 x 32 cm. 350 g. Réalisé en CUIR VÉGÉTAL.

60 424 les 6

F **RUBAN IMITATION CUIR BRUN CLAIR** La face côté verso peut être repassée à basse température. L: 9,5 m - l: 1,5 cm. Lavage à 40 °C.

60 387 l'unité

nouveau

G **FEUILLES IMITATION CUIR** L: 1 m - l: 50 cm. 350 g. Réalisé en LATEX et CELLULOSE. Lavage à 40 °C.

Blanc, gris et noir Blanche : 21 x 27,5 cm. Grise : 21 x 28,5 cm. Noire : 21 x 29,5 cm.
63 081 les 3

Fleurs, vert et rouge Fleurs : 21 x 27,5 cm. Vert : 21 x 28,5 cm. Rouge : 21 x 29,5 cm.
63 082 les 3

Brun, doré et motifs Motifs : 21 x 27,5 cm. Doré : 21 x 28,5 cm. Brun : 21 x 29,5 cm.
63 083 les 3



Papier issu de forêts écogérées.

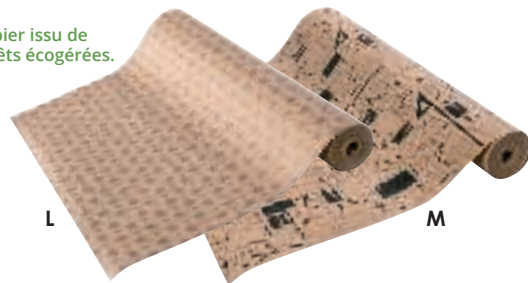

Papiers kraft



Grâce à ces deux épaisseurs, vous pourrez réaliser différents objets : des boîtes, des cadres, des supports à décorer, décorer des carteries, etc.

H **ROULEAU DE KRAFT BICOLORE 70 g** L: 2 m - l: 70 cm. Coloris au choix : ROUGE/VERT (038) - OR/ARGENT (072) - OR/ROUGE (070) - OR/NOIR (118) - ARGENT/NOIR (119).

11 405 l'unité

à partir de 5 l'unité

I **ROULEAU DE PAPIER KRAFT 65 g** L: 3 m - l: 68 cm. Coloris au choix : JAUNE (014) - ORANGE (007) - ROUGE (011) - BLEU (002) - VERT (008) - NOIR (017).

06 824 l'unité

à partir de 3 l'unité

L: 25 m - l: 1 m. Coloris au choix : JAUNE (014) - ROUGE (011) - BLEU (002) - VERT (008).

44 521 l'unité

J **ROULEAU DE PAPIER KRAFT 65 g**
Blanc Non vergé. L: 3 m - l: 68 cm.

03 541 les 3

Brun L: 3 m - l: 68 cm.

03 540 les 3

Brun L: 25 m - l: 1 m.

44 522 l'unité

K **FEUILLES DE PAPIER KRAFT Brun** Format A4 (21 x 29,7 cm) Réalisé en PAPIER recyclé.

120 g et 230 g Composé de : 10 feuilles de 120 g et 10 feuilles de 230 g.

57 987 les 20

230 g

57 976 les 50

ROULEAU DE PAPIER KRAFT À MOTIFS 50 m x 70 cm. 70 g. Réalisé en PAPIER 100 % recyclé.

L **Étoiles**
60 375 l'unité

M **Outils bureau**
60 377 l'unité

N **FEUILLES DE PAPIER KRAFT À MOTIFS Pailletés 150 g** ASSORTIMENT de 12 motifs. Format A4 (21 x 29,7 cm)

48 979 les 12

O **FEUILLES DE PAPIER KRAFT À MOTIFS Thèmes divers** Composé de : Feuilles de 120 g et 230 g. Format A4 (21 x 29,7 cm).

60 399 les 20

➔ Retrouvez nos supports à décorer imitation cuir page 1008

Papiers à effets

Le papier à effets est un papier avec effets métallisés, nacrés... Il permet de créer de jolies cartes ou réalisations dans un esprit festif, à l'aide de colle adaptée.

Idéal pour papier cadeau

Verso blanc.



A



B

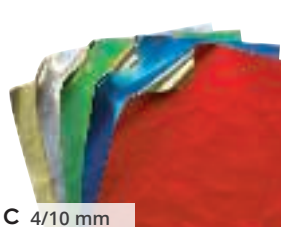

C 4/10 mm



D 70 g



E 75 g

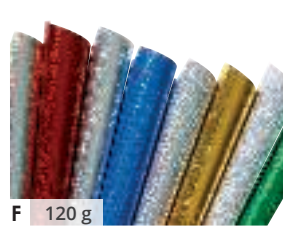

F 120 g

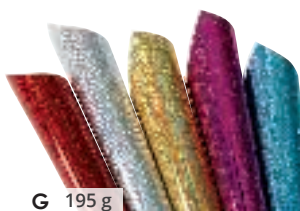

G 195 g

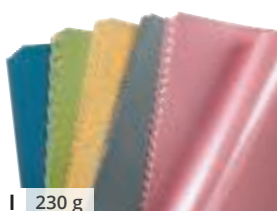

I 230 g

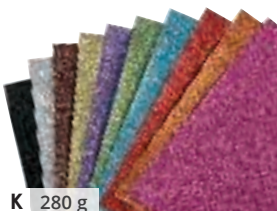

K 280 g

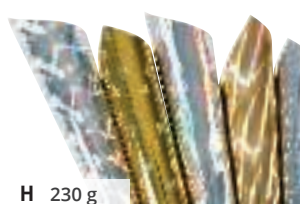

H 230 g



J 255 g



DÉROULEUR AJUSTABLE POUR ROULEAU
L: 12 cm - l: 11 cm - H: 12 cm - Ø 1,4 cm.

60 374

l'unité



Métal à repousser



L



M



LOT DE 6 PINCES À GAUFREUR
Forme : Ø 1,6 cm.

52 937

les 6

à partir de 5

A	ROULEAU DE PAPIER Métallisé 80 g	L: 2 m - l: 0,70 m.	Coloris au choix FUCHSIA (021) - ROUGE (011) - BLEU (002) - VERT (008) - OR (013) - ARGENT (018) Verso blanc.	03 547	l'unité	
B	ROULEAU DE PAPIER BICOLORE Métallisé 80 g	L: 80 cm - l: 50 cm.	ASSORTIMENT de 6 couleurs.	52 116	les 6	
C	FEUILLES DE PAPIER D'ALUMINIUM Bicolore 4/10ème mm	19 x 30 cm.	ASSORTIMENT de 5 couleurs. Verso or.	11 775	les 5	
				32 988	les 20	-
				21 440	les 50	-
D	FEUILLES DE PAPIER Pailleté 70 g	23 x 33 cm	ASSORTIMENT de 10 couleurs.	28 996	les 10	
				32 985	les 30	-
E	FEUILLES DE PAPIER TEXTURÉ Irisé 75 g	Côté : 14 cm.	ASSORTIMENT de 10 couleurs.	36 139	les 50	
F	FEUILLES DE PAPIER À MOTIFS Holographique 120 g	Format A4 (21 x 29,7 cm)	ASSORTIMENT de 8 motifs.	49 286	les 8	
G	FEUILLES DE PAPIER CARTONNÉ Holographique 195 g	25 x 35 cm	ASSORTIMENT de 5 couleurs.	45 863	les 5	
				25 431	les 5	
H	FEUILLES DE PAPIER CARTONNÉ Holographique 230 g	25 x 35 cm	ASSORTIMENT de 5 motifs.	32 989	les 20	-
I	FEUILLES DE PAPIER CARTONNÉ Nacré 230 g	20 x 30 cm	ASSORTIMENT de 5 couleurs.	49 446	les 50	
J	FEUILLES DE PAPIER CARTONNÉ Métallisé 255 g	25 x 35 cm	ASSORTIMENT de 10 couleurs.	45 862	les 10	
K	FEUILLES DE PAPIER CARTONNÉ Pailleté 280 g	Format A4 (21 x 29,7 cm)	ASSORTIMENT de 10 couleurs.	45 861	les 10	
L	FEUILLES DE MÉTAL À REPOUSSER bicolores	Format A4 (21 x 29,7 cm)	Recto or - verso argent.	51 661	les 12	
M	FEUILLES DE MÉTAL À REPOUSSER colorées nouveau	Format A4 (21 x 29,7 cm)	ASSORTIMENT de 12 couleurs.	62 958	les 12	



Papiers de soie

Finesse et légèreté !

Le **papier de soie**, également appelé papier en fibre de murier, est agréable et facile à utiliser à tout âge. Il permet de réaliser des fleurs, des mosaïques, des poupées, des collages, des papiers cadeaux... Teintées dans la masse, cette qualité peut être utilisée en milieu humide comme emballage de bouquet, par exemple... Très fin il faut le manipuler avec attention pour ne pas le déchirer. Il est très apprécié pour ses effets de transparence dans des activités créatives (carterie).

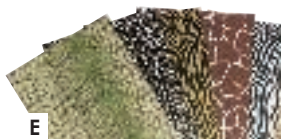
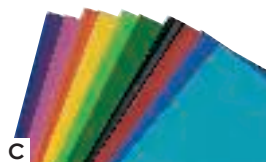

H FEUILLES DE PAPIER DE SOIE

51 x 76 cm 18 g.

Coloris au choix : JAUNE (014) - ORANGE (007) - ROUGE (011) - ROSE (003) - VIOLET (034) - BLEU (002) - VERT (008) - NOIR (017).

03 537 les 8

ASSORTIMENT de 8 couleurs.

03 532 les 24

FEUILLES DÉCOUPÉES DE PAPIER DE SOIE ASSORTIMENT de 10 couleurs. 10 g.

I Carrés 10 cm

36 799 env. 4600

J Ronds Ø 10 cm

36 795 env. 4600

FEUILLES DE PAPIER DE SOIE 18 g

A Multicolore	30,4 x 45,7 cm	ASSORTIMENT de 5 motifs.	56 442	les 50
B Uni	51 x 66 cm	ASSORTIMENT de 20 couleurs.	49 441	les 200
C Couleurs foncées	51 x 76 cm	ASSORTIMENT de 10 couleurs.	21 111	les 480
D Nacré	51 x 76 cm	ASSORTIMENT de 6 couleurs.	04 907	les 12
E Safari	51 x 76 cm	ASSORTIMENT de 6 motifs et 1 feuille blanche.	23 121	les 7
F Couleurs froides	51 x 76 cm	ASSORTIMENT de 10 couleurs.	03 078	les 20
G Couleurs chaudes	51 x 76 cm	ASSORTIMENT de 10 couleurs.	03 079	les 20

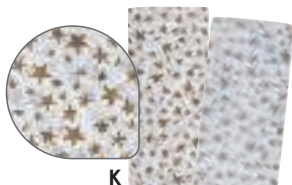

K



L



M



N

FEUILLES DE PAPIER DE SOIE 18 g 50 x 70 cm. **nouveau**

K Étoiles	●● Coloris au choix OR (013) - ARGENT (018)	62 963	les 4
L Noël	2 feuilles motifs sapins, 2 feuilles unies rouge et 2 feuilles unies or.	62 964	les 6
M Amour	2 feuilles motifs cœurs, 2 feuilles unies rouge et 2 feuilles unies blanche.	63 116	les 6
N Printemps	2 feuilles motifs fleurs, 2 feuilles unies jaune citron et 2 feuilles unies vert pomme.	63 117	les 6



O



P



Q

nouveau

KIT PAPIER DE SOIE Créer de beaux tableaux grâce au papier de soie facile à manipuler pour donner vie aux animaux et objets avec de la couleur. Composé de : 6 feuilles de dessins cartonnées 300 g, 200 feuilles de papier de soie 20 g et 1 mode d'emploi. ASSORTIMENT de 10 couleurs. Feuilles côté : 22,5 cm. Réalisé en CARTON et PAPIER.

O Véhicules	6 feuilles de dessins cartonnées 300 g (voiture, fusée, train, avion, tractopelle et voilier), 200 feuilles de papier de soie 20 g et 1 mode d'emploi.	63 073
P Automne	6 feuilles de dessins cartonnées 300 g (fleur, champignon, citrouille, renard, hibou et feuille), 200 feuilles papier de soie 20 g et 1 mode d'emploi.	63 074
Q Printemps	6 feuilles de dessins cartonnées 300 g (coccinelle, mouton, poussin, papillon, œuf et fleur), 200 feuilles papier de soie 20 g et 1 mode d'emploi.	63 072

l'ensemble

Papiers crépon

Le papier crépon peut être étiré, froissé, plié...
Grâce à sa texture, vous pourrez jouer avec les formes et les couleurs pour réaliser aussi bien des constructions que des fleurs ou des décorations.



FEUILLES DE PAPIER ALVÉOLÉ NID D'ABEILLE			
ASSORTIMENT de 4 couleurs. 20 x 33 cm.			
X	Automne	53 005	les 4
Y	Pastel	53 068	les 4

➔ Papiers à motifs page 915 à 916
Yeux mobiles et plumes p. 948 à 950

FEUILLES DE PAPIER CRÉPON 28 g L: 2 m - l: 0,5 m.

R	Couleurs vives	Densité de crépage 40 %.	Coloris au choix BLANC (001) - JAUNE (014) - ORANGE (007) - ROUGE (011) - ROSE (003) - BLEU (002) - MAUVE (060) - VERT (008) - MARRON (084) - NOIR (017)	03 534	les 10
		Densité de crépage 40 %.	ASSORTIMENT de 10 couleurs.	03 535	les 10
S	MAXI LOT FEUILLES DE PAPIER CRÉPON 28 g	Densité de crépage 40 %.	ASSORTIMENT de 6 couleurs.	21 442	les 180
T	Couleurs vives	Densité de crépage 65 %.	ASSORTIMENT de 10 couleurs.	58 807	les 10

FEUILLES DE PAPIER CRÉPON 30 g L: 2 m - l: 0,5 cm.

U	Pastel	Densité de crépage 55 %.	ASSORTIMENT de 10 couleurs.	63 077	les 10
---	--------	--------------------------	-----------------------------	--------	--------

FEUILLES DE PAPIER CRÉPON 72 g L: 2,5 m - l: 0,5 m.

V	Métallisé	Densité de crépage 60 %.	Coloris au choix OR (013) - ARGENT (018) - ROUGE (011) - BLEU (002) - VERT (008)	29 950	l'unité
	MAXI LOT FEUILLES DE PAPIER CRÉPON 72 g Métallisé	Densité de crépage 60 %.	ASSORTIMENT de 5 couleurs.	29 951	les 5

RUBANS DE PAPIER CRÉPON 32 g L: 24,7 m - l: 5 cm.

W	Couleurs vives	Densité de crépage 30 %.	ASSORTIMENT de 10 couleurs.	25 442	les 10
---	----------------	--------------------------	-----------------------------	--------	--------

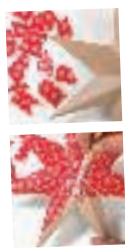

Customiser en un clin d'œil

- 1 Déchirez de petits morceaux à la main.
- 2 À l'aide d'un pinceau collez les morceaux avec du vernis sur le support choisi.
- 3 Laissez sécher.

Papiers Gluepatch et Décopatch

Très fin et résistant, ce papier est facile à utiliser et s'applique sur toutes les surfaces grâce au vernis colle pour customiser le bois, carton, métal, verre, plastique...

➔ Supports à décorer p. 988 à 1013



FEUILLES DE PAPIER Décopatch 30 x 40 cm

C Noël	37 757	les 30
D Mosaïques	39 383	les 30
E Festif et or	55 627	les 30
F Marbre et bois	55 643	les 30
G Fleurs	58 777	les 30
H Motifs divers	58 778	les 30
I Peaux animaux nouveau	63 071	les 30

J BLOC DÉCOPAD Noir et blanc Composé de : 48 feuilles de 12 designs différents et 4 feuilles de chaque. Côté : 15 cm. 20 g.

60 417 les 48

K CARRÉS Décopatch Côté : 3 cm. 20 g.

60 418 les 11000

A SET DÉCOPATCH Pêche à la ligne 8 poissons magnétiques à décorer à l'aide du papier Décopatch puis à pêcher plus rapidement que son adversaire à l'aide de 2 cannes à pêche magnétiques. Composé de : 2 cannes à pêche, 2 pinceaux, 1 pot de vernis colle, 2 feuilles Décopatch, 1 planche de gommettes yeux et 8 poissons. Poisson : L: 7 cm - l: 4 cm. 20 g.

55 362 l'ensemble

B FEUILLES DE PAPIER Gluepatch Noël Composé de : 10 motifs avec 3 feuilles de chaque. ASSORTIMENT de 10 motifs. 30 x 40 cm Papier 20 g.

52 179 les 30

Papiers translucides et transparents

Le papier translucide permet de créer des effets de lumière et transparence. Il peut être utilisé en origami, pliage et pour réaliser des vitraux, lanternes ...



Rétro
56 206 >

les 10

Collage de serviettes

SERVIETTES PAPIER

Composé de : 5 motifs et 2 feuilles de chaque. ASSORTIMENT de 5 motifs. Côté : 16,5 cm.

Love

56 204 >

les 10



Fleurs

56 203 >

les 10



VERNIS COLLE Pailleté
150 ml

36 588 l'unité



VERNIS COLLE Satiné
600 ml

21 577 l'unité

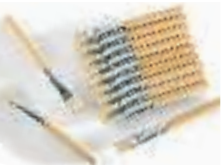

PETITS PINCEAUX
L: 9 cm.

36 581 les 12

12 feuilles et 20 pastilles adhésives.



L



P

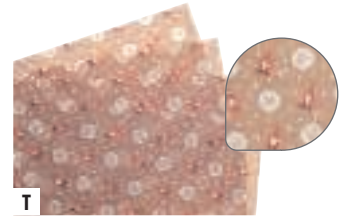

T



M

Pochette de 12 feuilles.



Q

ASSORTIMENT de 6 couleurs.

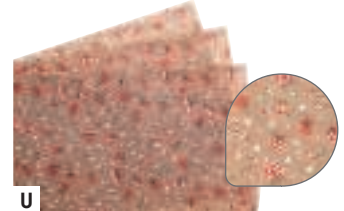

U

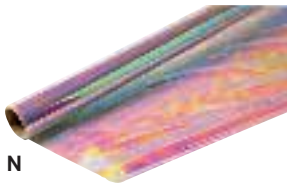

N



R

ASSORTIMENT de 5 couleurs.

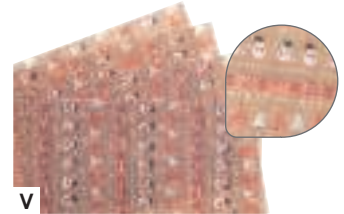

V



O



S

ASSORTIMENT de 5 motifs.



W

ASSORTIMENT de 10 couleurs.

POCHETTE DE PAPIER CALQUE Canson

L	Satin 70 g + adhésifs inclus	Format A4 (21 x 29,7 cm)	38 575	l'unité
M	Satin 90 g	Format A4 (21 x 29,7 cm)	25 868	l'unité

ROULEAU DE PAPIER

N	9 g Irisé	L: 3,8 m - l: 91,4 cm.	04 904	l'unité
O	45 g Sulfuré	L: 2,50 m - l: 70 cm.	23 721	l'unité

ROULEAU DE PAPIER 4/10 mm

P	Film transparent	L: 3 m - l: 70 cm.	23 741	l'unité
		L: 10 m - l: 70 cm.	23 747	l'unité

FEUILLES DE PAPIER TRANSLUCIDE

Q	22 g Uni	Format A4 (21 x 29,7 cm)	39 381	les 48
R	80 g Effet 3D	23 x 33 cm	20 705	les 5
			32 995	les 20
			25 440	les 5
S	115 g Noël	23 x 33 cm	32 996	les 20
T	115 g Père Noël	Format A4 (21 x 29,7 cm)	nouveau 62 945	les 5
U	115 g Cadeaux et sucreries	Format A4 (21 x 29,7 cm)	nouveau 62 946	les 5
V	115 g Décorations de Noël	Format A4 (21 x 29,7 cm)	nouveau 62 947	les 5

FEUILLES DE PAPIER TRANSPARENT

W	115 g Colorées	Format A4 (21 x 29,7 cm)	36 123	les 10
---	----------------	--------------------------	--------	--------

Le quilling est une technique de décoration utilisant d'étroites bandelettes de papier, enroulées sur elles-mêmes pour former des motifs.



L'art d'enrouler le papier



- 1 Enrouler la bande de papier dans la fente de l'outil spécial pour quilling afin d'obtenir une spirale. Bien serrer.
- 2 La laisser se détendre quelques secondes jusqu'à obtention de la taille désirée. Mettre un point de colle à l'extrémité intérieure.
- 3 Donner ensuite la forme souhaitée en les écrasant légèrement entre le pouce et l'index. Fixer et stabiliser les formes obtenues en appliquant un peu de colle sur les bords des spires.

+ 8 ans

ATELIER QUILLING Saison en colimaçon
Dans cette mallette, vous retrouverez tout le matériel nécessaire pour embellir un oiseau et les bois d'un cerf avec la méthode du quilling. Composé de : 2 planches en carton à compléter, assortiment de bandes de papier coloré, 1 planche de gabarits ronds en mousse EVA, 1 planche pour encollage en polypropylène, 2 tubes de colle vinylique, 1 goupille de quilling, 1 pince et 1 livret explicatif. Planche : L: 28 cm - l: 21 cm. Réalisé en CARTON, PAPIER et MOUSSE.

57 493

l'ensemble



les 2400

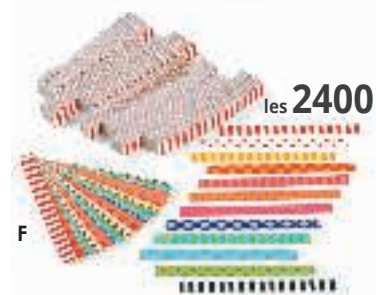

les 2400



A ASSORTIMENT de 4 couleurs.



C ASSORTIMENT de 3 largeurs.



B ASSORTIMENT de 5 couleurs.



D ASSORTIMENT de 3 largeurs.

BANDES DE PAPIER Aussi bien pour le quilling, que le tissage, que pour la réalisation de guirlandes. L: 16 cm - l: 1,5 cm.

E Unies arc-en-ciel ASSORTIMENT de 12 couleurs.

51 368

les 2400

F Géométriques ASSORTIMENT de 11 motifs.

51 369

les 2400

BANDES DE PAPIER POUR QUILLING

A Unies froides	L: 80 cm - l: 0,5 cm.	47 297	les 100
B Unies vives	L: 50 cm - l: 0,6 cm.	47 352	les 100
C Unies et pois	L: 50 cm.	47 384	les 168
D Unies et graphiques	L: 50 cm.	47 385	les 168

@ + d'infos sur notre site



S'utilise pour enrouler et maintenir pendant le séchage de la colle.

QUILLING BOARD
L: 21 cm - l: 15,5 cm.

49 291

l'unité



OUTIL POUR LE QUILLING
L: 6,5 cm.

47 382

l'unité



OUTIL À TEXTURE POUR PAPIER
L: 12 cm - l: 5,5 cm.

49 289

l'unité



SET DE QUILLING
Bandes : L: 34,5 cm l: 0,4 ou 0,8 cm.

52 995

l'ensemble

Sous la surveillance d'un adulte

Le plastique fou, autrement qualifié de plastique dingue ou papier magique, est un matériau de création qui se présente sous forme de feuilles. L'originalité réside dans le fait qu'il faut le passer au four. Il va alors rétrécir à la cuisson et se solidifier.

➔ Chaînettes de porte-clés en métal page 1003



Une feuille surprenante

- 1 Décalquez ou dessinez un motif sur la face rugueuse de la feuille de plastique. Coloriez-le avec des crayons de couleurs ou des feutres puis découpez-le.
- 2 Après avoir préchauffé votre four (thermostat 3), posez votre motif sur une feuille d'aluminium ou de papier sulfurisé. Le temps de cuisson peut varier de 2 à 8 minutes.
- 3 Pendant la cuisson, le plastique se déforme puis ensuite diminue et s'épaissit. Le plastique est totalement rétracté lorsqu'il sort du four. Pressez-le avec un objet lourd pour l'aplatir.



+ 5 ans

nouveau

KIT PLASTIQUE FOU Noël Composé de : 7 modèles, 1 fil doré de 7 m, 1 feuille blanche et 1 feuille transparente. Ours : L: 16,7 cm - l: 12,5 cm. Utilisation au four traditionnel.

62 932

l'ensemble

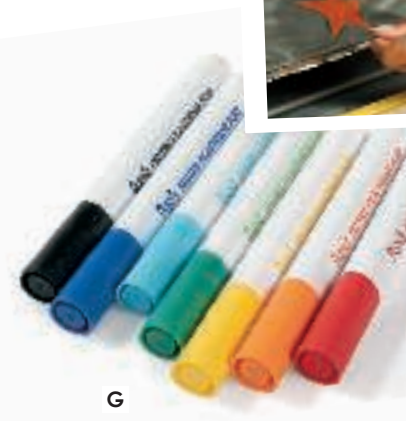

G



H



I



J

20 feuilles transparentes, 5 feuilles blanches et 5 feuilles noires.



K

5 feuilles blanches, 5 transparentes, 5 noires, 5 rouges, 5 jaunes et 5 vertes.

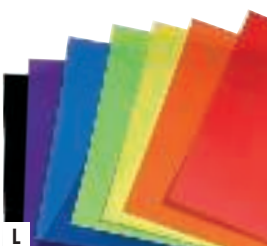

L

7 feuilles (noire, violette, bleue, verte, jaune, orange et rouge).

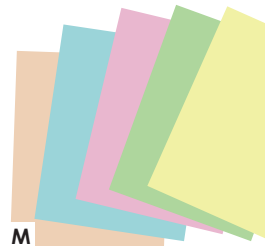

M

ASSORTIMENT de 5 couleurs.



N

3 feuilles transparentes et 1 bande magnétique.

G	FEUTRES POUR PLASTIQUE FOU	L: 13,3 cm - Ø 1,8 cm - Pointe: Ø 0,4 cm.	58 636	les 8
H	PLASTIQUE FOU Feuilles transparentes	20 x 30 cm.	11 519	les 7
I	PLASTIQUE FOU Feuilles blanches	20 x 30 cm.	58 963	les 35
J	PLASTIQUE FOU Feuilles assorties	20 x 30 cm.	11 520	les 7
K	PLASTIQUE FOU Feuilles assorties	Format A4 (21 x 29,7 cm)	58 964	les 35
L	PLASTIQUE FOU Feuilles vives	Format A4 (21 x 29,7 cm)	51 665	les 30
M	PLASTIQUE FOU Feuilles pastel	20 x 26 cm.	41 163	les 30
N	PLASTIQUE FOU Feuilles phosphorescentes	20 x 26 cm.	41 838	les 7
			63 084	les 5
			63 085	les 3

Retrouvez notre gamme ARCHIbloc page 510



A



F  Matériaux recyclés.
8 tableaux à créer

 Carton 100 % recyclé

Pliage / Construction

Activité clé en main

Voici des ateliers qui raviront les plus petits comme les plus grands !

Découper, coller, créer des personnages, raconter des histoires... Autant d'activités pédagogiques et ludiques regroupées en chacun de ces ateliers. Ils développeront la dextérité, la créativité et l'imaginaire des enfants.



 Retrouvez la vidéo CUT CUT COULEUR sur notre site Internet.



B



C



D



 Retrouvez la vidéo Mon Globe terrestre sur notre site internet.

+ 4 ans 
VÉHICULES À FABRIQUER En assemblant le papier au carton, on fabrique un véhicule à personnaliser avec les stickers inclus. Réalisé en CARTON.

A Avions Composé de : 6 avions et 120 stickers.
L: 16,5 cm - l: 12 cm - H: 2 cm.
49 699 l'ensemble

B Voitures Composé de : 6 voitures et 120 stickers.
L: 9 cm - l: 2,7 cm - H: 4 cm.
49 698 l'ensemble

+ 4 ans 
ANIMAUX À FABRIQUER En assemblant le papier au carton, on fabrique un animal à personnaliser avec les stickers inclus. Réalisé en CARTON.

C Oiseaux Composé de : 6 oiseaux et 228 stickers. Oiseau avec ailes : L: 11,6 cm - l: 9,5 cm.
58 674 l'ensemble

D Chouettes Composé de : 6 chouettes et 228 stickers. Chouette avec ailes : L: 15,3 cm - l: 8,2 cm.
58 675 l'ensemble

+ 7 ans 
GLOBE TERRESTRE 3D À FABRIQUER Composé de : 1 globe terrestre 3D et 45 stickers. Globe : Ø 27 cm. Réalisé en PAPIER recyclé.
58 673 l'ensemble

F + 4 ans 
COFFRET DÉCOUPAGE CUT CUT COULEUR Atelier de 8 enfants. L'enfant découpe les motifs de son choix dans les papiers de couleurs puis les colle sur son fond cartonné. Chacun réalise son tableau ! Avec les chutes de papier : un deuxième atelier encore plus créatif peut être organisé où l'enfant est invité à créer son animal fantastique. Composé de : 8 cartons avec un animal à personnaliser (4 animaux différents), 16 feuilles de couleur avec motifs à découper et à coller et 4 planches de lettres à découper. Cartons, feuilles de couleur et planche de lettres L: 34 cm - l: 24 cm. Réalisé en CARTON.
36 080 l'ensemble

ACTIVITÉS CRÉATIVES

- 930 GOMMETTES ET STRASS
- 941 ACCESSOIRES DÉCORATIFS
- 958 TECHNIQUES DE BRICOLAGE
- 968 MOSAÏQUES
- 972 PERLES ET BIJOUX
- 978 MERCERIE CRÉATIVE
- 984 CUISINE CRÉATIVE



commandez sur

Un site complet pensé pour vous faciliter la vie



Gommettes thématiques

Géantes, idéales pour les tout-petits !

Repositionnable

+ 12 mois

GOMMETTES GÉANTES Animaux

Composé de : 30 planches de 5 à 7 gommettes. Éléphant : L: 8 cm - l: 5 cm.

55 986 les 178



A Père-Noël : L: 9 cm - l: 8 cm.



B Cochon : L: 7 cm - l: 3,5 cm.



C Ours : L: 7 cm - l: 4,5 cm.



+ 18 mois

GOMMETTES GÉANTES À THÈMES Éditions LITO.

A Joyeux Noël

B Les animaux de la ferme

C Le zoo

ASSORTIMENT de 4 dessins de chaque.

ASSORTIMENT de 4 animaux de chaque.

ASSORTIMENT de 4 animaux de chaque.

60 640

les 50

60 641

les 80

60 642

les 80



+ 18 mois

D Bac de salade : L: 6,5 cm - l: 7,5 cm.



E Girafe : L: 10 cm - l: 8 cm.



GOMMETTES ULTRA GÉANTES À THÈMES Éditions LITO.

D Fruits et légumes

E Les animaux sauvages

ASSORTIMENT de 4 designs de chaque.

ASSORTIMENT de 4 animaux de chaque.

60 643

les 50

60 644

les 50

+ 2 ans

GOMMETTES GÉANTES

F Pâques

G Motifs divers

3 planches de 13 gommettes et 3 planches de 14 gommettes.

20 planches de 15 gommettes.

55 462

les 84

50 201

les 300



F Poussin : L: 5 cm - l: 3 cm.



G Hérisson : L: 5 cm - l: 3 cm.



Repositionnable.
Préhension facile : sans contour.

➔ Gommettes mosaïques page 969

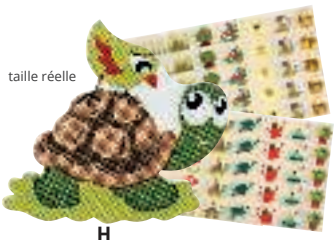

taille réelle

H



taille réelle

I

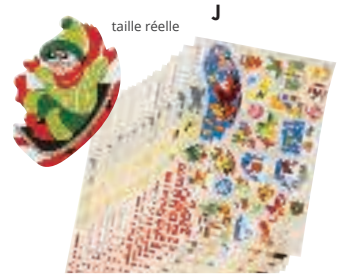

taille réelle

J

+ 2 ans

GOMMETTES IMAGES Composé de : 24 planches de 30 gommettes.

H Le jardin	20 709	les 720
I Les motifs	28 693	les 720
J Noël	51 693	les 720

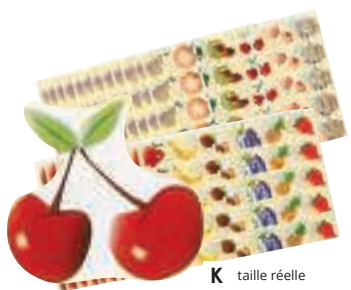

taille réelle

K



taille réelle

L



taille réelle

M



taille réelle

N

+ 2 ans

GOMMETTES IMAGES Composé de : 24 planches de 30 gommettes.

K Les fruits	11 868	les 720
L Les légumes	11 869	les 720

MAXI LOT GOMMETTES IMAGES Les fruits et légumes 19 799 les 1440

+ 2 ans

GOMMETTES IMAGES Composé de : 24 planches de 30 gommettes.

M Les animaux sauvages	11 866	les 720
N Les animaux domestiques	11 864	les 720

MAXI LOT GOMMETTES IMAGES Les animaux sauvages et domestiques 19 798 les 1440



taille réelle

O



taille réelle

P



taille réelle

Q

+ 2 ans

GOMMETTES NATURE

O Abeilles et fleurs	20 planches de 36 gommettes.	51 694	les 720
P Papillons et oiseaux	20 planches de 37 gommettes.	51 695	les 730
Q Feuilles	24 planches de 60 gommettes.	51 707	les 1438



taille réelle

GOMMETTES
Multiformes couleur vive et pastel

+ 2 ans
Petit carré : 1,1 cm.
Composé de : 20 planches de 43, 49, 80 et 95 gommettes. ASSORTIMENT de 6 couleurs foncées et 6 couleurs pâles.
Petit carré : 1,1 cm.
49 243 les 1348



taille réelle

B Carré côté : 4 cm.



taille réelle

C Grand carré : 4,5 cm.



taille réelle

D Grand carré : 4,5 cm.

Gommettes géométriques Géantes

+ 2 ans

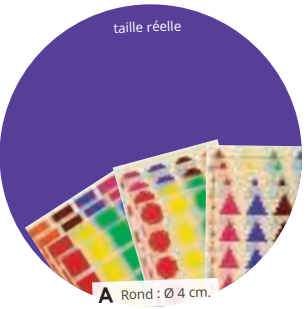

taille réelle

A Rond : Ø 4 cm.

A	Assortiment de 3 formes et 8 couleurs.	12 planches.	51 708	les 288
B	Assortiment de 3 formes et 4 couleurs.	24 planches identiques de 9 gommettes.	55 729	les 216
C	Multiformes	10 planches de 38 gommettes et 10 planches de 56 gommettes.	49 241	les 940
D	Fluo	20 planches de 35 à 56 gommettes.	50 203	les 855
E	Multitailles	2 planches de 26 gommettes.	32 258	les 52

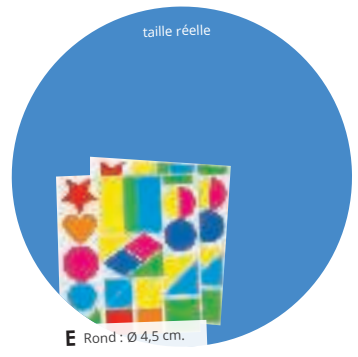

taille réelle

E Rond : Ø 4,5 cm.



Repositionnable.
Préhension facile : sans contour.



Papier issu de forêts écogérées.

GOMMETTES CŒURS EN ROULEAU Cœur : L: 2 cm - l: 1,8 cm.

F	Rouges	55 744	env. 900
G	Pastels	55 745	env. 900



F



G



Papier issu de forêts écogérées.



H Hexagone : L: 1, 1,5 et 2 cm.

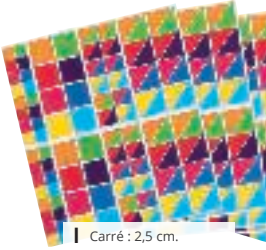

I Carré : 2,5 cm.

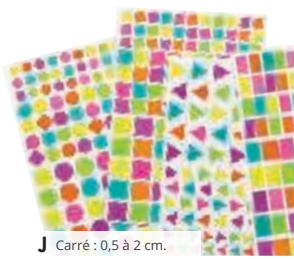

J Carré : 0,5 à 2 cm.



K Carré : 0,5 à 2 cm.

GOMMETTES GÉOMÉTRIQUES

H	Hexagonales	ASSORTIMENT de 3 tailles et 6 couleurs.	nouveau	63 350	les 624
I	Carrées et triangulaires	ASSORTIMENT de 4 dimensions et 8 couleurs.		06 188	les 768
J	Multitailles vitaminés	ASSORTIMENT de 4 formes et 6 couleurs.		51 684	les 445
K	Multiformes	ASSORTIMENT de 4 formes et 8 couleurs.		51 660	les 4160

Gommettes géométriques

taille réelle

Papier issu de forêts écogérées.

Coloris au choix
JAUNE (014) - ROUGE (011) - BLEU (002) - VERT (008)

L Rond : Ø 2,7 cm.

+ 3 ans

taille réelle

M Rond : Ø 1 à 2 cm.

taille réelle

Rond : Ø 2,8 cm.

GOMMETTES FORMES GÉOMÉTRIQUES

Composé de : 50 planches prédécoupées.

Assortiment de 6 formes et 8 couleurs.

Rond : Ø 2,8 cm.

04 307	les 2400
04 308	les 4800 -

GOMMETTES FORMES GÉOMÉTRIQUES

L Assortiment de 4 formes	1 rouleau de 59 planches prédécoupées de 23 gommettes.	25 529	les 1357
M Assortiment de 9 formes et 8 couleurs	30 planches.	nouveau 63 349	les 3636

Papier issu de forêts écogérées.

18 planches !

taille réelle

taille réelle

taille réelle

taille réelle

N Rond : Ø 1,1 à 1,7 cm.

O Carré : 1,2 à 2,3 cm.

P Grand rectangle : L: 2,1 cm - l: 1,5 cm.

Q Grand triangle : H: 2,1 cm.

GOMMETTES GÉOMÉTRIQUES MULTITAILLES ASSORTIMENT DE 3 tailles et 6 couleurs.

N Rondes	18 planches prédécoupées de 108 gommettes.	nouveau 63 941	les 1944
O Carrées	18 planches de 126 gommettes.	19 741	les 2268
P Rectangulaires	18 planches de 144 gommettes.	19 742	les 2592
Q Triangulaires	18 planches de 120 gommettes.	19 743	les 2160

GOMMETTES RONDES Moyennes
Composé de : 1 rouleau. Rond : Ø 1,5 cm. Coloris au choix : BLANC (001) - JAUNE (014) - ORANGE (007) - ROUGE (011) - VIOLET (034) - BLEU (002) - VERT (008) - NOIR (017).

11 215 les 150
12 270 les 1200 -

Papier issu de forêts écogérées.

GOMMETTES RONDES Petites
Composé de : 21 planches de 77 gommettes. Rond : Ø 0,8 cm. Coloris au choix : BLANC (001) - JAUNE (014) - ROUGE (011) - ROSE (003) - BLEU (002) - VERT (008) - NOIR (017).

06 186 les 1617
06 185 les 11319 -

Papier issu de forêts écogérées.

GOMMETTES RONDES Moyennes
Composé de : 18 planches de 28 gommettes. Rond : Ø 1,5 cm. Coloris au choix : JAUNE (014) - ROUGE (011) - BLEU (002) - VERT (008) - NOIR (017).

06 184 les 500
06 183 les 2500 -

GOMMETTES RONDES Grandes
Composé de : 59 planches prédécoupées. Rond : Ø 2 cm. Coloris au choix : BLANC (001) - JAUNE (014) - ORANGE (007) - ROUGE (011) - ROSE (003) - VIOLET (034) - BLEU (002) - VERT (008) - MARRON (084) - NOIR (017) - BLEU CLAIR (057) - FUCHSIA (021) - GRIS (006) - VERT CLAIR (037).

47 272 les 1770
47 956 les 17700 -

Papier issu de forêts écogérées.

R Rond : Ø 1 à 2,5 cm.

S Rond : Ø 1 à 3,5 cm.

T Rond : Ø 1, 1,4 et 2 cm.

U Petites : Ø 1,05 cm. Grandes : Ø 2 cm.

V Rond : Ø 4,5 cm.

GOMMETTES RONDES

R Multitailles	ASSORTIMENT DE 3 tailles et 8 couleurs.	6 planches de 128 gommettes.	06 180	les 768
S Multitailles	ASSORTIMENT DE 4 tailles et 8 couleurs.	30 planches de 80 gommettes.	20 708	les 2400
T Kraft	ASSORTIMENT DE 3 tailles et 8 couleurs.	6 planches de 104 gommettes.	nouveau 63 351	les 624
U Noir et blanc	ASSORTIMENT DE 2 tailles et 2 couleurs.	2 rouleaux de 59 planches prédécoupées de 88 gommettes et 2 rouleaux de 59 planches prédécoupées de 30 gommettes.	nouveau 63 341	les 13924
V Géantes	ASSORTIMENT DE 4 couleurs.	4 rouleaux de 177 planches prédécoupées de 2 gommettes.	nouveau 63 339	les 1416



Gommettes géométriques

Métallisées

+ 3 ans

Sous la surveillance d'un adulte

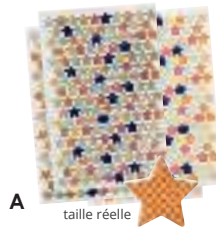

A

taille réelle

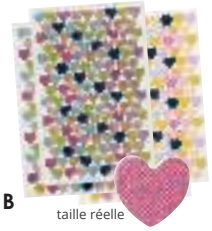

B

taille réelle

GOMMETTES PASTELS MÉTALLISÉES Planche : L: 16 cm - l: 10,5 cm.

A Étoiles	4 planches de 162 gommettes.	58 869	les 648
B Cœurs	4 planches de 136 gommettes.	58 871	les 544

C Repositionnable.
taille réelle

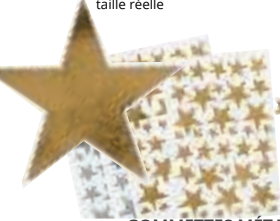

D Repositionnable.
taille réelle

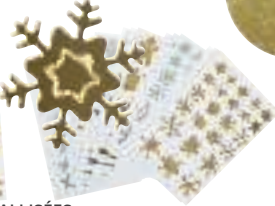

E taille réelle



F taille réelle
nouveau

G Repositionnable.
taille réelle

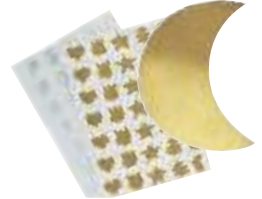

GOMMETTES MÉTALLISÉES

C Étoiles	4 planches de 38 gommettes.	51 462	les 152
D Noël	20 planches de 18 à 36 gommettes.	50 206	les 556
E Rondes	1770 gommettes. Coloris au choix OR (013) - ARGENT (018)	47 277	les 1770
F Grands carrés	4 rouleaux de 47 planches prédécoupées de 30 gommettes.	63 340	les 5640

G GOMMETTES MÉTALLISÉES
5 formes fantaisies Composé de :
24 planches de 35 gommettes. Coloris
or et argent.

04 309	les 840
04 310	les 1680

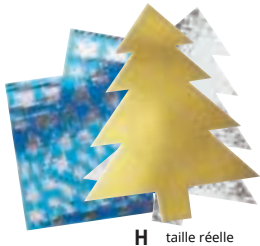

H taille réelle

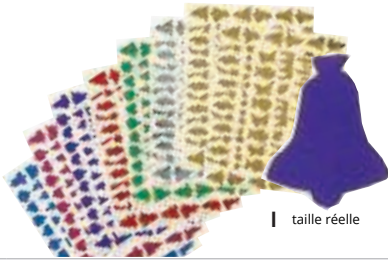

I taille réelle

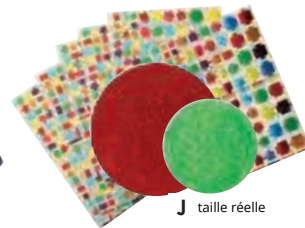

J taille réelle

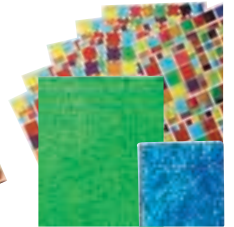

K taille réelle

GOMMETTES MÉTALLISÉES

H Noël	6 planches de 34 gommettes.	Coloris au choix OR (013) - ARGENT (018)	06 182	les 204
I Fêtes	8 planches de 87 gommettes.		51 685	les 696

GOMMETTES MÉTALLISÉES MULTITAILLES

J Rondes	6 planches de 104 gommettes.	47 273	les 624
K Carrées	6 planches de 122 gommettes.	47 274	les 732

MAXI LOT GOMMETTES MÉTALLISÉES MULTITAILLES Rondes et carrées

50 135	les 1356
---------------	----------

L taille réelle



M taille réelle



N Repositionnable.
taille réelle

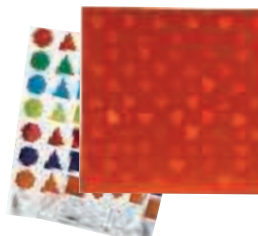

O Repositionnable.
taille réelle



GOMMETTES HOLOGRAPHIQUES

L Cœurs	2 planches de 48 gommettes.	ASSORTIMENT de 2 couleurs.	32 755	les 96
M Noël	20 planches de 38 à 68 gommettes.		49 111	les 1085
N Géométriques	15 planches prédécoupées de 48 gommettes.	ASSORTIMENT de 5 motifs et 8 couleurs.	25 549	les 720
O Multiformes	18 planches holographiques de 6 camaïeux de couleurs, 3 formes et 2 aspects brillant et mat.		58 026	les 804

Gommettes à thèmes



Développer la motricité fine.
Développer l'ouverture d'esprit
et la créativité.

Arbre : L: 5,3 cm - H: 11 cm.



Château : L: 6 cm - H: 7,2 cm.

Facile à décoller
grâce à
une languette.



A Marin : L: 3,5 cm - H: 4 cm.

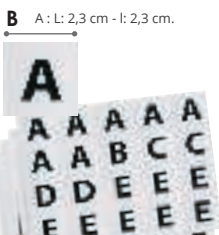

B A : L: 2,3 cm - l: 2,3 cm.

+ 3 ans

A Maritime	6 planches et 3 thèmes différents.	57 863	les 200
B Alphabet majuscule	40 planches de 10 gommettes.	60 428	les 800

+ 3 ans

GOMMETTES GÉANTES À THÈMES

nouveau

C Les oiseaux du jardin	ASSORTIMENT de 4 dessins de chaque.	63 656	les 80
D Les chevaliers	ASSORTIMENT de 4 dessins de chaque.	63 655	les 80



E taille réelle

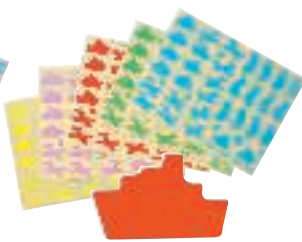

F taille réelle



I Ours : L: 3 cm - l: 2,5 cm.



J Ours : L: 3,5 cm - l: 2,5 cm.



G taille réelle



H taille réelle



K Sirène : L: 4,2 cm - l: 2 cm.



L Cheval : L: 3 cm - l: 2,5 cm.

+ 2 ans

GOMMETTES SILHOUETTES

E Animaux	15 planches de 36 gommettes.	06 190	les 540
F Moyens de transport	15 planches de 32 gommettes.	03 639	les 480
G Animaux sauvages	10 planches de 18 gommettes.	06 178	les 180
H Animaux de la ferme	10 planches de 24 gommettes.	06 179	les 240
MAXI LOT DE GOMMETTES SILHOUETTES Animaux de la ferme et sauvages		33 117	les 420

+ 4 ans

GOMMETTES Composé de : 4 planches de 40 gommettes. Planche côté : 20 cm.

I Petits amis	52 161	les 160
J Animaux	52 162	les 160
K Sirènes	55 167	les 160
L Chevaux	46 373	les 160



A
Voiture :
L: 8,5 cm - l: 5 cm.

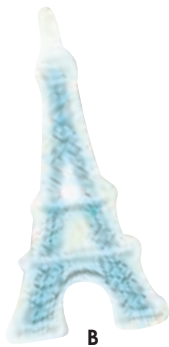

B
Tour Eiffel :
H: 7 cm - l: 3,5 cm.

Gommettes à thèmes

Repositionnable.



C Château :
L: 9 cm - l: 8,5 cm.



D Arbre :
L: 6 cm - l: 5 cm.



A



B



C



D

+ 3 ans

GOMMETTES GÉANTES Éditions AUZOU.

nouveau

A P'tit Loup	ASSORTIMENT de personnages et objets du quotidien.	63 342	les 100
B Autour du monde	ASSORTIMENT de personnes, d'animaux, de drapeaux, de monuments et de plats traditionnels.	63 343	les 100
C Les contes	ASSORTIMENT de personnages, d'animaux, d'objets et d'habitations.	63 344	les 100
D Les 4 saisons	ASSORTIMENT de fruits, de fleurs, d'animaux et de la météo.	63 345	les 100



E Fleur : Ø 2 cm.



F Citrouille : L: 2,5 cm l: 1,5 cm.

+ 5 ans

GOMMETTES À THÈMES

E Botanique	2 x 10 planches de motifs différents.	60 412	les 674
F Fruits et légumes	2 x 12 planches de motifs différents.	60 414	les 1262



G Cœur : Ø 7 cm.

➔ Coller les gommettes sur les tasses en porcelaine page 1010

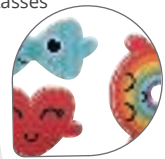

H
Cœur : L: 8,4 cm - l: 6,2 cm.

+ 3 ans

G GOMMETTES À GRATTER	6 planches de 6 stickers à gratter.	57 849	les 36
H GOMMETTES THERMOSENSIBLES	2 planches de 6 gommettes.	59 404	les 12



I Repositionnable.
taille réelle



J Repositionnable.
taille réelle



K Repositionnable.
taille réelle



L Repositionnable.
taille réelle



M Repositionnable.
taille réelle



N Repositionnable.
taille réelle



O taille réelle

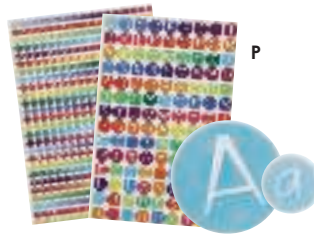

P Repositionnable.
taille réelle



Q Repositionnable.
taille réelle



R Repositionnable.
taille réelle



S Repositionnable.
taille réelle

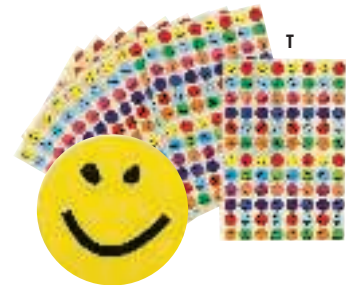

T Repositionnable.
taille réelle

Papier issu de forêts écogérées.

GOMMETTES THÉMATIQUES

I Noël	+ 3 ans	3 planches de 33 gommettes.	35 674	les 99
J Quatre saisons	+ 3 ans	48 planches de 23 gommettes (12 planches par thème).	35 673	les 1104
K Motifs divers	+ 3 ans	48 planches de 35 gommettes.	58 874	les 1692
L Apprendre l'heure	+ 3 ans	3 planches de 30 gommettes.	41 455	les 90
M Le temps	+ 3 ans	3 planches de 17 gommettes.	50 947	les 51
N Émotions	+ 3 ans	3 planches de 48 gommettes.	63 965	les 144
O Accessoires vestimentaires	+ 2 ans	2 planches.	56 581	les 120
P Alphabet, chiffres et symboles	+ 3 ans	1 planche de 468 gommettes et 1 planche de 126 gommettes.	41 144	les 594
Q Les vêtements	+ 3 ans	12 planches de 21 gommettes.	25 496	les 252
R Les professions	+ 3 ans	12 planches de 12 gommettes.	63 347	les 144
S Recyclage	+ 3 ans	12 planches de 23 gommettes.	63 348	les 276
T Smiley	+ 3 ans	10 planches de 96 gommettes.	51 706	les 960

Gommettes personnages

+ 3 ans
Sous la surveillance d'un adulte



1 taille réelle



2 taille réelle



3 taille réelle



Papier issu de forêts écogérées.

4 taille réelle

5 Repositionnable.

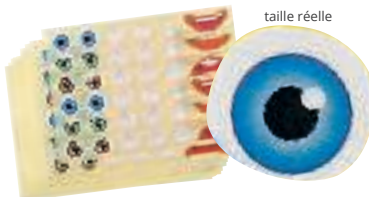

taille réelle



6 taille réelle

GOMMETTES

1 Yeux	1 rouleau.	47 313	les 1000
2 Nez	1 rouleau.	51 898	les 600
3 Bouches	1 rouleau.	51 899	les 600
4 Yeux expressifs	30 feuilles détachables.	58 820	les 1380
5 Visage	20 planches.	51 705	les 720
6 Yeux, nez, oreilles, bouches et moustaches	2 planches. nouveau	63 346	les 124



Papier issu de forêts écogérées.

Repositionnable.



7 taille réelle



8

GOMMETTES

7 Le visage	12 planches (6 visages de la même fille et 6 visages du même garçon).	35 627	l'ensemble
8 Le corps humain	12 planches (6 corps humains du même garçon et 6 corps humains de la même fille).	35 626	l'ensemble

Gommettes à colorier

Repositionnable.



Se collent et se décollettent facilement d'une fenêtre à une autre.



9 Ø 1 cm.

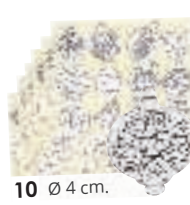

10 Ø 4 cm.

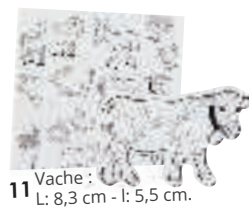

11 Vache : L: 8,3 cm - l: 5,5 cm.



12 Ananas : L: 5,8 cm - l: 3,5 cm.

GOMMETTES À COLORIER

9 Alphabet	10 planches de 96 gommettes.	58 027	les 960
10 Boules de Noël	12 planches de 12 gommettes.	58 028	les 144
11 La ferme	2 planches de 9 gommettes.	57 842	les 18
12 Les fruits	2 planches de 18 gommettes.	57 843	les 36

nouveau
GOMMETTES À COLORIER Noël Composé de : 6 planches de 11 gommettes. Planche : L: 22 cm - l: 16,8 cm. Sapin : L: 6,8 cm - l: 5 cm. Réalisé en PLASTIQUE.
62 959 les 66

Gommettes décoratives plastifiées 3D

+ 3 ans
Sous la surveillance d'un adulte

Pour des créations en relief !



GOMMETTES RELIEF 3D Planche : L: 7,5 cm - H: 12 cm.

13 Animaux	44 312	les 18
14 Pingouins	48 367	les 18
15 Éléphants	44 315	les 18
16 Pâques	44 317	les 20

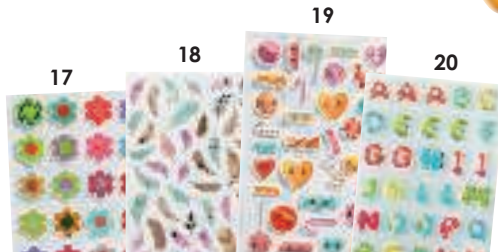

17 Fleurs	54 103	les 24
18 Plumes	58 867	les 50
19 Fêtes	54 105	les 34
20 Cooky lettres	49 245	les 35



GOMMETTES RELIEF 3D Planche : L: 7,5 cm - H: 12 cm.

21 Animaux	44 311	les 168
22 Noël	58 868	les 216



GOMMETTES RELIEF HALLOWEEN 3D Planche : L: 8 cm - H: 19 cm.

23 Hiboux	62 974	les 8
24 Citrouilles et chauve-souris	62 975	les 8

nouveau

Gommettes 3D et strass



25

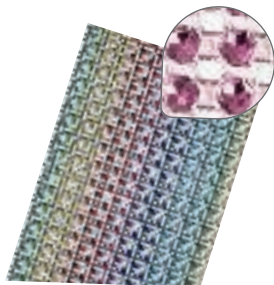

26



27



28

STRASS ADHÉSIFS

25 Colorés	49 580	les 120
26 Bandes MULTICOLORE prédéfini (020)	51 507	l'unité

GOMMETTES EN RELIEF

27 Motifs	2 planches de 160 gommettes.	04 913	les 320
28 Symboles	1 planche de 78 gommettes.	04 345	les 78
29 Géométriques	10 plaques de 96 gommettes.	62 056	les 960



29

Atelier gommettes

Activités clés en main



Posters mosaïques page 969



A

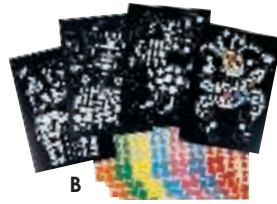

B

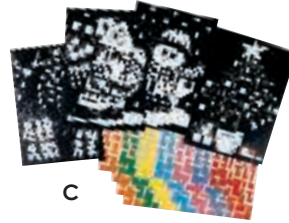

C



D

+ 2 ans

PLANCHES ATELIER GOMMETTES Une activité créative pour décorer chaque dessin avec différentes gommettes de couleur. Composé de : 4 planches de dessin et 4 planches de gommettes. L: 29,5 cm - l: 21 cm.

A Nature	56 142	l'ensemble
B Médiéval	56 143	l'ensemble
C Noël	56 144	l'ensemble
D Sous l'Océan	56 145	l'ensemble



E



E



F



G



H

nouveau

LIVRE D'ACTIVITÉS GOMMETTES Guidé par la lecture d'une petite phrase lue par un adulte, l'enfant découvre les petits héros de ce livre d'autocollants. Livre de 10 pages. L: 25 cm - l: 22 cm. Éditions LITO

E Animaux de la mer	+ 2 ans	Env. 46 gommettes.	62 271	l'unité
F Noël en couleur	+ 2 ans	Env. 42 gommettes.	62 274	l'unité
G Le Petit Chaperon rouge	+ 2 ans	Env. 40 gommettes.	62 276	l'unité
H Noël en forme	+ 3 ans	Env. 54 gommettes.	62 275	l'unité



K



+ 3 ans

CRÉER AVEC DES STICKERS Planche : côté : 20 cm.

l'ensemble

I Animaux	16 planches à décorer avec animaux et 420 stickers.	49 132
J Animaux marins	16 planches à décorer avec animaux et 483 stickers.	57 867



J

K + 3 ans

nouveau

FRISES ATELIER GOMMETTES Avec ces frises, les enfants partent vers de nouveaux horizons pour découvrir des animaux, des plantations et des objets spécifiques à chacun des paysages. Composé de : 16 planches représentant 4 thèmes (la montagne, la campagne, la plage, les fonds marins) et 240 gommettes. Planche : 21 x 29,7 cm. Réalisé en PAPIER recyclé.

63 939

l'ensemble



Sur un objet en polystyrène, saupoudrées ou collées sur n'importe quel support, ces paillettes feront briller tous vos projets créatifs.



Sequin

+ 3 ans
Sous la surveillance d'un adulte



BOÎTE DE PAILLETES

ASSORTIMENT de couleurs et de formes. Ø de 0,2 à 2,5 cm. Réalisé en PLASTIQUE. Livré dans une boîte de rangement.

58 936 env. 1000

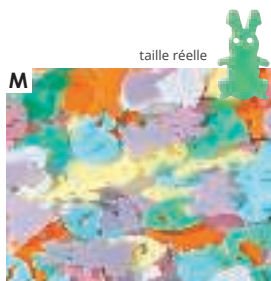
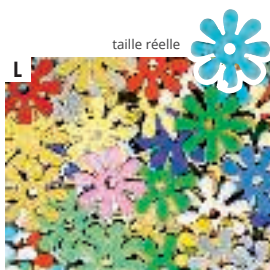

PAILLETES PRÉTROUÉES

L Les fleurs	Ø 1 cm. Contenu 200 g.	36 833	env. 4000
M Pâques	Ø 1,1 cm. Contenu 200 g.	53 366	env. 4500
N La nature	Éléphant : L: 3,8 cm - H: 2,1 cm. Contenu 30 g.	53 219	env. 350
O Multicolores	Ø 0,6 cm. Contenu 100 g.	58 929	env. 10000

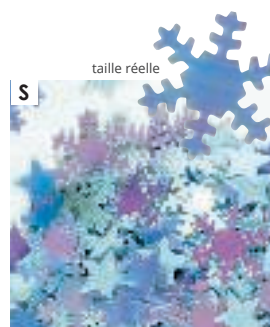
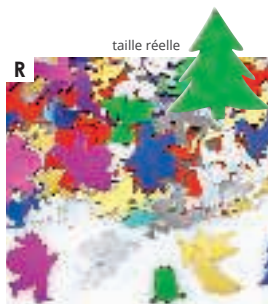
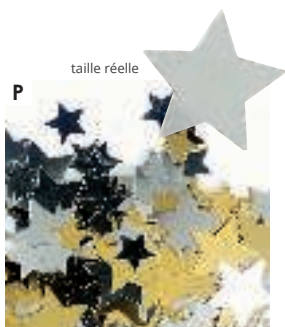

PAILLETES

P Les étoiles d'or et d'argent	Ø 2 cm. Contenu 100 g.	11 131	env. 2500
Q Les étoiles	Ø 0,5 cm. Contenu 130 g.	20 471	env. 10000
R Noël	Sapin : H: 1,5 cm. Contenu 200 g.	36 837	env. 4000
S Les flocons de neige et les étoiles	Ø 2 cm. Contenu 50 g.	11 132	env. 830



PAILLETES MIROIRS Cœurs argentés L: 1,9 cm - l: 1,6 cm. Contenu 14 g. Réalisé en PLASTIQUE.

58 863

env. 160



Objets en polystyrène à décorer page 1013 Épingles page 810



PAILLETES Holographiques À épingler ou à coller, ces paillettes habilleront parfaitement les objets en polystyrène. L: 10 m. Réalisé en PAPIER.

58 803

les 7



Formes décoratives en mousse

+ 3 ans
Sous la surveillance d'un adulte

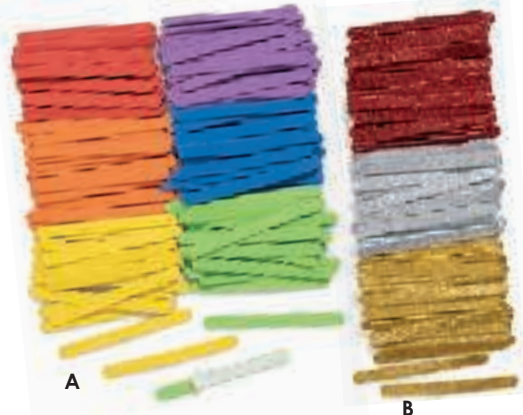

Non adhésives

Activité clé en main

SET DE FORMES EN MOUSSE 4 SAISONS Atelier pour 30 élèves ! Composé de : 540 pièces en mousse aux coloris assortis : 30 troncs d'arbre, 30 feuillages d'arbres, 20 nuages, 10 ronds jaunes (soleils), 150 petits ronds (fruits et boules de neige) et 300 bâtonnets (herbe, branchages, pluie, rayons de soleil...) Tronc : H: 9,5 cm - l: 4 cm. Feuilles : L: 5 à 7 cm. Petit nuage : L: 3 cm. Grand nuage : L: 5 cm. Grand rond : Ø 3 cm. Petit rond : Ø 1 cm. Grand bâtonnet : L: 3 cm. Petit bâtonnet : L: 1,5 cm.

49 930

l'ensemble

BÂTONNETS EN MOUSSE ADHÉSIFS Pratiques et simples d'utilisation, ces formes adhésives donnent les moyens d'apprendre en s'amusant. L'enfant s'éduque à son environnement grâce à ses animaux et objets. L: 11,5 cm - l: 1 cm. Réalisé en MOUSSE.

A Couleurs vives ASSORTIMENT de 6 couleurs.

58 858

env. 150

B Pailletés ASSORTIMENT de 3 couleurs.

58 859

env. 150



Non adhésives

FORMES EN MOUSSE Printemps ASSORTIMENT de 7 motifs et 7 couleurs. Ø de 2 à 4,5 cm.

53 387

env. 1000



Non adhésives

FORMES EN MOUSSE Cœurs et feuilles ASSORTIMENT de 2 motifs et 6 couleurs. Trèfle : L: 2,5 cm - l: 2 cm.

51 903

env. 250



Adhésives

FORMES EN MOUSSE ADHÉSIVES Insectes ASSORTIMENT de 5 motifs. Coccinelle : L: 3,9 cm - l: 3,1 cm.

51 656

env. 72



Adhésives

FORMES EN MOUSSE ADHÉSIVES Géométriques Rectangle : L: 5 cm - l: 2,5 cm.

04 330

env. 150



Non adhésives

FORMES EN MOUSSE Rondes ASSORTIMENT de 3 tailles et 5 couleurs. Ø de 1 à 6,5 cm.

25 895

env. 200



Non adhésives

FORMES EN MOUSSE Géométriques ASSORTIMENT de 5 formes et 8 couleurs. Rectangle : L: 5 cm - l: 2,5 cm.

04 327

env. 200



Adhésives

FORMES EN MOUSSE ADHÉSIVES PAILLETÉES Fleurs Ø 4,5 cm - ép: 0,3 cm.

36 190

env. 500

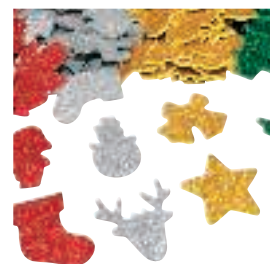

Adhésives

FORMES EN MOUSSE ADHÉSIVES Noël ASSORTIMENT de 4 couleurs et 8 modèles. Ø entre 1,5 et 4 cm.

56 598

env. 200



Non adhésives

FORMES EN MOUSSE PAILLETÉES Flocons de neige ASSORTIMENT de 3 couleurs. Ø de 2,5 à 6,5 cm.

47 373

env. 240



Non adhésives

FORMES EN MOUSSE Fleurs ASSORTIMENT de 5 couleurs. Ø de 2 à 8,4 cm.

20 472

env. 200



Adhésives

FORMES EN MOUSSE ADHÉSIVES PAILLETÉES Cœurs Gros cœur : Ø 4,5 cm - ép: 0,2 cm.

49 013

env. 200



Adhésives

FORMES EN MOUSSE ADHÉSIVES PAILLETÉES Rondes Ø 1, 2 et 3,2 cm.

49 268

env. 1000

Formes décoratives en feutrine

+ 3 ans
Sous la surveillance d'un adulte

Adhésives

Formes légères et souples à coudre ou à coller sur les tissus, mais aussi sur des cartes, cadres, boîtes...



Activité clé en main
Sans ciseaux, sans colle,
sans peinture!



KIT CRAZY ARTIST : 40 personnages en feutrine Composé de : 40 mascottes en feutrine adhésive et 1000 pièces de feutrines adhésives prédécoupées. Personnage : L: 6 cm - H: 8 cm.

51 534 l'ensemble



3 à 6 ans
KIT GOMMETTES FEUTRINE
Planche côté : 20 cm.

57 489 l'ensemble



3 à 6 ans
KITS CRÉATIFS EN FEUTRINE
Les voitures
Grue : L: 7,5 cm - l: 6,5 cm.

57 707 l'ensemble



LETTRES ET CHIFFRES EN FEUTRINE ADHÉSIVES
Coloris assortis. Lettre B : L: 2,5 cm - l: 2,3 cm. Réalisé en FEUTRINE.

28 662 env. 150



FORMES EN FEUTRINE ADHÉSIVES PASTELS Printemps ASSORTIMENT de couleurs et motifs. Trèfle : L: 3,5 cm - l: 3,3 cm. Réalisé en FEUTRINE.

52 999 env. 112



FORMES EN FEUTRINE ADHÉSIVES Noël ASSORTIMENT de couleurs et motifs. Cadeau : L: 3,3 cm - l: 3 cm - ép: 0,1 cm. Réalisé en FEUTRINE.

49 004 env. 150



FORMES EN FEUTRINE ADHÉSIVES Géométriques ASSORTIMENT de couleurs et formes. L: 5,3 cm. Réalisé en FEUTRINE.

53 050 env. 150



FORMES EN FEUTRINE ADHÉSIVES Printemps ASSORTIMENT de couleurs et motifs. Ø 2,5 et 7 cm. Réalisé en FEUTRINE.

49 006 env. 600



FORMES EN FEUTRINE ADHÉSIVES Animaux ASSORTIMENT de couleurs et motifs. Mouton : L: 4 cm - l: 3,5 cm - ép: 0,1 cm. Réalisé en FEUTRINE.

49 005 env. 150



FORMES EN FEUTRINE ADHÉSIVES Fêtes de Noël ASSORTIMENT de couleurs et motifs : cœurs, étoiles, nœuds, cadeaux, flocons, bonhomme de neige, luge, moufle, ange, sapin et bonhomme de pain d'épices. Cœur: Ø 3,5 cm. Réalisé en FEUTRINE.

52 997 env. 117

Perforatrices

+ 5 ans
Sous la surveillance d'un adulte

Fabriquez vos gommettes, vos confettis, décorez cartes et enveloppes... Utilisation facile et ludique.

➔ Papiers de couleur p. 911 à 913



Maxi taille !



PERFORATRICE GRANDE TAILLE Découpe : Ø 4,5 à 5 cm.

Cœur	21 648	l'unité
Étoile	21 649	l'unité
Papillon	21 654	l'unité



PERFORATRICE PETITE TAILLE Nature Composé de : 2 feuilles et 1 soleil. Découpe : Ø 1,5 cm.

55 815 les 3



PERFORATRICE PETITE TAILLE Découpe : Ø 2 à 2,5 cm.

Flocons	36 522	l'unité
Feuilles	36 519	l'unité
Fleurs	36 521	l'unité



PERFORATRICE PETITE TAILLE Noël Composé de : 1 étoile, 1 flocon et 1 sapin. Découpe : Ø 1,5 à 2 cm.

52 996 les 3



PERFORATRICE Motifs divers Composé de : 1 pince croq'perfo et 4 croq'motifs (soleil, étoile, flocon et cœur). L: 14 cm - l: 6,5 cm - ép: 3 cm. Réalisé en MÉTAL et PLASTIQUE. Livré dans une trousse de rangement.

58 671 l'ensemble



PERFORATRICE Motifs de Noël Découpe : Ø 1,6 cm. Réalisé en MÉTAL et PLASTIQUE.

58 678 l'ensemble



MALLETTE DE 10 PERFORATRICES PETITE TAILLE Fantaisie Composé de : 1 sapin, 1 soleil, 2 fleurs, 1 papillon, 1 feuille, 1 cœur, 1 flocon, 1 étoile et 1 ours. ASSORTIMENT de 10 motifs. Sapin : L: 2,3 cm - l: 2,3 cm. Livré dans une boîte de rangement.

50 858 les 10



PERFORATRICE Frise à fleurs Bordure : L: 4,5 cm
- l: 1,4 cm. Réalisé en PLASTIQUE.

58 676

l'unité



SET PERFORATRICE POUR Bordures continues + recharge Bordure : L: 4,5 cm - l: 1,4 cm. Réalisé en PLASTIQUE.

58 677

l'ensemble



PERFORATRICE 3 DIAMÈTRES Composé de : 3 embouts : Ø 2, 3 et 4 mm. H: 15 cm. Réalisé en PLASTIQUE (manche) et MÉTAL (embouts).

60 855

l'ensemble

Fixations décoratives

+ 3 ans

Sous la surveillance d'un adulte

Pour agrémenter vos pages de scrapbooking, assembler des papiers ou des photos (jusqu'à 2 mm d'épaisseur) en leur donnant du relief...



A

A ATTACHES PARISIENNES Colorées

B ATTACHES PARISIENNES Bollywood

C ATTACHES PARISIENNES Océan



B

ASSORTIMENT de 6 couleurs.

ASSORTIMENT de 6 couleurs et 6 motifs.

ASSORTIMENT de 6 couleurs et 6 motifs.

Ø 0,8 cm.

Ø 0,8 cm.

Ø 0,8 cm.



C

34 014

env. 50

41 102

env. 60

41 123

env. 60

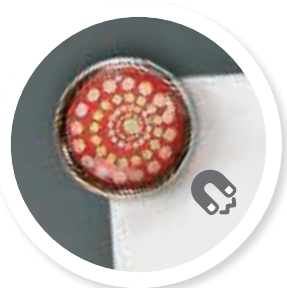

MAGNETS DÉCORATIFS

D Cœurs, fleurs et papillons

E Printemps



D

ASSORTIMENT de motifs.

ASSORTIMENT de motifs.

Ø 1 cm.

Ø 1 cm.

39 213

les 12

39 205

les 12



E



A



B

Formes décoratives en bois

+ 3 ans

Sous la surveillance d'un adulte

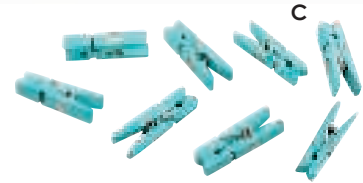

C

Coloris au choix BLANC (001)
- ROUGE (011) - ROSE (003)
- BLEU (002) - VERT (008) -
MARRON (084)

PINCES À LINGE AIMANTÉES Des formes décoratives pour embellir et customiser vos projets de scrapbooking, carterie... mais aussi pour décorer les tables de fêtes ! Réalisé en BOIS.

A Cœurs	Pince : L: 3,5 cm - l: 0,6 cm.	59 109	les 6
B Jardin	Pince tortue : L: 3,9 cm - l: 2,5 cm.	59 108	les 6
C Colorées	L: 3,4 cm - l: 0,7 cm.	39 204	les 8



D



G



J



E



H



K



F



I

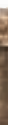

L



BOIS FLOTTÉ Parfait pour l'art floral, la décoration naturelle et la pyrogravure, le bois flotté est un matériau qui apportera une touche authentique à toutes vos créations. Réalisé en BOIS.

D 8 cm	env. 150 g	60 473	l'ensemble
E 10 cm	env. 150 g	60 472	
F 12 cm	env. 120 g	60 471	

MÉLANGE DE BOIS Réalisé en BOIS.

G Ø 0,7 à 1 cm	env. 230 g	60 459	l'ensemble
H Ø 1 à 1,5 cm	env. 230 g	60 609	
I Ø 2,5 à 4,5 cm	env. 600 g	60 461	
J L: 3 cm	env. 230 g	60 460	
K L: 4 à 8 cm	env. 1 kg	61 029	
L L: 6 à 14 cm	env. 610 g	60 462	



M

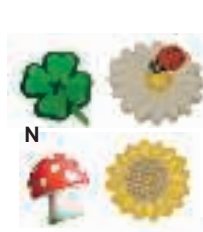

N



O



P



Q

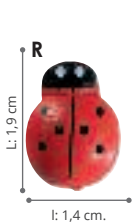

L: 1,9 cm

l: 1,4 cm.

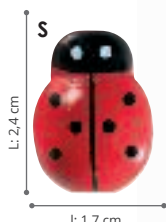

L: 2,4 cm

l: 1,7 cm.



FORMES EN BOIS DÉCORÉES ADHÉSIVES

M Noël	52 773	les 30
N Nature	51 504	les 48
O Lunettes	48 188	les 8
P Chapeaux	48 189	les 8
Q Moustaches	48 191	les 8
R Petites coccinelles	60 876	les 12
S Coccinelles	60 877	les 12

Allumettes et bâtonnets

+ 3 ans

Sous la surveillance d'un adulte

Grâce à ces accessoires, réalisez toutes sortes d'objets, du plus simple au plus complexe. Ils peuvent ensuite être vernis ou peints.



ALLUMETTES ASSORTIES Composé de : 200 allumettes coloris naturel et 200 allumettes couleurs. L: 4,2 cm - Ø 0,2 cm. Réalisé en BOIS.

48 966 env. 400



T



U

ALLUMETTES Réalisé en BOIS.

T Grand modèle L: 28 cm - Ø 0,4 cm.
36 398 env. 100

U Colorées L: 4,3 cm - Ø 0,2 cm.
50 214 env. 5000



BÂTONNETS AVEC RAINURES ASSORTIMENT de 6 couleurs. L: 11,3 cm - l: 1 cm. Réalisé en BOIS.

58 861 env. 100



V

BÂTONNETS

V Coloris naturel L: 9,5 cm - l: 1 cm.
W Couleurs assorties L: 11,5 cm - l: 1 cm.



W

Lot de 1000

03 627 env. 300
11 124 env. 1000



BÔCHETTES L: 2,4 cm à 15 cm - l: 0,9 cm - ép: 0,6 cm. Réalisé en BOIS.

04 386 env. 200



X

Y



Y

8 cm



ÉLÉMENTS DE PINCES À LINGE
L: 7 cm.

03 629 env. 200

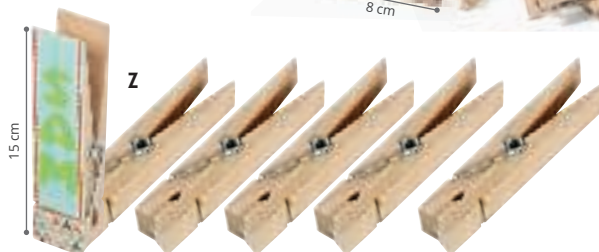

Z

15 cm

X MINI PINCES À LINGE À DÉCORER L: 3 cm - l: 0,9 cm. 51 658 les 48
Y PINCES À LINGE À DÉCORER L: 8 cm - l: 1 cm. 60 879 env. 150
Z PINCES GÉANTES PRESSE-PAPIERS À DÉCORER L: 15 cm - l: 3,5 cm. 50 978 les 6

Chenilles, pompons et yeux

+ 3 ans

Sous la surveillance d'un adulte

Les enfants s'amuseront à réaliser des objets doux et rigolos, aux couleurs vives.

Ces chenilles peuvent également s'utiliser pour réaliser des animaux, des bijoux, des mobiles...



MAXI KIT POMPONS, CHENILLES ET YEUX Composé de : 300 pompons, 200 pompons tricolores, 300 chenilles et 100 yeux mobiles. Chenille : L: 30 cm.

53 046

l'ensemble



CHENILLES ASSORTIMENT de 10 couleurs. L: 30 cm - Ø 0,5 cm.

03 606

env. 100



MAXI LOT DE CHENILLES ASSORTIMENT de 10 couleurs. L: 30 cm - Ø 0,5 cm.

21 727

env. 500



CHENILLES ASSORTIMENT de 10 couleurs. L: 30 cm - Ø 0,8 cm.

53 047

les 25



CHENILLES ASSORTIES ASSORTIMENT de 25 couleurs et 4 modèles : unis, rayés, pailletés et spirales L: 29 cm - Ø 0,5 cm.

52 118

env. 250



CHENILLES GRANDE TAILLE ASSORTIMENT de 10 couleurs. L: 50 cm - Ø 1,5 cm.

52 117

env. 50



CHENILLES PETITE TAILLE ASSORTIMENT de 10 couleurs. L: 15 cm - Ø 0,6 cm.

58 937

env. 1000

Très pratique pour créer facilement des petits personnages ou animaux rigolos.

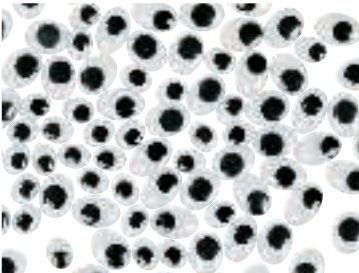

Adhésifs

YEUX MOBILES ADHÉSIFS Ø 1, 1,2 et 1,5 cm. Réalisé en PLASTIQUE.

55 751

env. 100

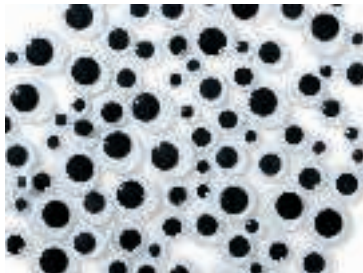

Adhésifs

YEUX ADHÉSIFS NOIRS Ø 0,7, 1 et 1,5 cm. Réalisé en PLASTIQUE.

34 213

env. 100

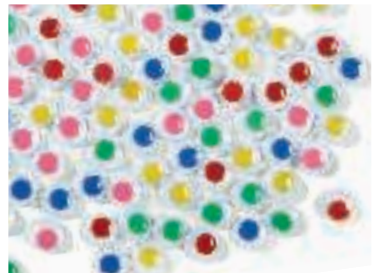

Adhésifs

YEUX MOBILES ADHÉSIFS DE COULEURS ASSORTIMENT de 4 couleurs. Ø 1 cm. Réalisé en PLASTIQUE.

50 893

env. 100



POMPONS BLANCS Ø de 1 à 5 cm.
57 953 env. 100



POMPONS LAINEUX Ø de 1,5 à 3 cm. Réalisé en LAINE. Coloris au choix : BLANC (001) - MARRON (084) - MULTICOLORE (020).
60 443 env. 24



POMPONS MULTICOLORES
Ø 0,7 cm 25 601 env. 100
Ø 1 cm 61 024 env. 200
Ø 1,5 cm 25 599 env. 50



POMPONS CAMAÏËU Ø 1,5 cm. Coloris au choix : JAUNE (014) - ROSE (003) - ROUGE (011) - MAUVE (060) - BLEU (002) - VERT (008).
25 598 env. 45



Lot de 1200!
POMPONS MULTICOLORES MULTITAILLES
ASSORTIMENT de couleurs et tailles. Ø de 1,5 à 5 cm.
50 315 env. 1200



POMPONS PAILLETÉS MULTITAILLES
ASSORTIMENT de 7 couleurs. Ø de 1 à 3,5 cm.
20 546 env. 200



POMPONS PERLES ASSORTIMENT de 10 couleurs.
Ø de 1,5 à 4,5 cm - Ø du trou : 0,25 cm.
46 431 env. 100

➔ Gommettes yeux page 938 



Adhésifs
YEUX MOBILES ADHÉSIFS DE COULEURS
avec cils ASSORTIMENT de 5 couleurs. Ø 1 cm.
Réalisé en PLASTIQUE.
51 316 env. 100



Non adhésifs env. 500
YEUX NOIRS tailles assorties Ø 0,5, 0,7, 1, 1,5 cm (ronds) - 2 cm (ovales). Réalisé en PLASTIQUE. Livré dans une boîte de rangement.
28 555 env. 500

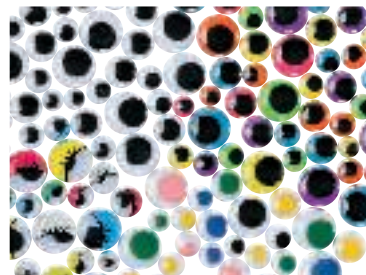

Non adhésifs env. 500
YEUX tailles et coloris assortis Ø 0,9, 1,1 et 2 cm.
Réalisé en PLASTIQUE.
28 554 env. 500



Plumes

Ces jolies plumes colorées seront parfaites pour donner une touche finale originale à vos déguisements, à vos masques ou à vos autres décorations.

+ 3 ans

Sous la surveillance d'un adulte



Plumes naturelles



A

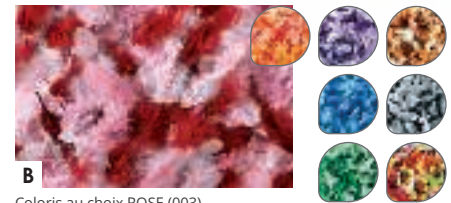

B

Coloris au choix ROSE (003) - ROUGE (011) - VIOLET (034) - BLEU (002) - VERT (008) - BRUN (015) - NOIR/BLANC (045) - MULTICOLORE (020)



D

Coloris au choix BEIGE (010) - ROSE (003) - ROUGE (011) - BLEU (002) - VERT (008) - CHOCOLAT (173)



E



C



F



G

MAXI LOT PLUMES DUVET Composé de : env. 150 plumes duvet et env. 60 plumes duvet coquille d'oie.

19 813 l'ensemble -

A PLUMES D'INDIENS	L. moyenne 14 cm.		47 485	env. 50
B PLUMES DUVET	L. moyenne 7 cm.		49 579	env. 200
C PLUMES DUVET D'OIE	L. moyenne 10 cm.		19 134	env. 60
D PLUMES COUPÉES CAMAÏEU	L. moyenne 7 cm.		47 484	env. 150
E PLUMES DUVET TACHETÉES	L. moyenne 5 cm.		00 181	env. 200
F PLUMES DUVET	L. moyenne 15 cm.		00 183	env. 150
G PLUMES DUVET PASTEL	L. moyenne 9 cm.		51 467	env. 1300



➔ À coller avec nos pastilles adhésives page 809

FEUILLES NERVURÉES Ces feuilles aux multiples couleurs agrémenteront subtilement vos projets artistiques. Étonnamment rigides, elles sont particulièrement bien adaptées au scrapbooking. De plus, elles peuvent être utilisées comme de véritables tampons : maintenez la feuille sur l'encreur et reportez le motif sur le papier. Coloris assortis. L. moyenne : 9 cm - l. moyenne : 4,5 cm. Réalisées en feuilles véritables.

28 521 env. 120





MOUSSE VÉGÉTALE ET ARBRES À DÉCORER

Créez une activité originale avec cette mousse végétale aux couleurs de la nature au travers des saisons. À coller sur les arbres à construire, cette mousse peut aussi donner du relief aux dessins ou décorer des boules transparentes. Composé de : 6 mousses végétales et 6 arbres en carton. ASSORTIMENT de 6 couleurs. Arbre : L: 14 cm - l: 12 cm. Sachet mousse : Poids: 100 g. Réalisé en LICHEN et CARTON (arbres).

60 423 l'ensemble

Éléments décoratifs

+ 3 ans
Sous la surveillance d'un adulte

➔ Nos peintures 3D Diam's et crayons Slow Art page 851



GALETS GRIS À DÉCORER Une multitude de possibilité s'offre à vous pour customiser ces jolis galets naturels : avec de la peinture, des pochoirs, marqueurs Posca, gel 3D, strass paillettes... Ils peuvent aussi être collés et empilés pour créer des sculptures personnalisées. Ø de 2 à 3 cm. Réalisé en PIERRE.

60 363 les 10



Activité clé en main

KIT BRICOLAGE Nature Atelier pour 4 enfants. Plus de 1000 accessoires créatifs ! Composé de : 8 boules avec visages de différentes tailles, 1 colle, 6 plaques de feutrine, 1 cordon en papier, 4 pommes de pin, 1000 rocailles, 5 bois flottés et 20 boules simples.

56 211 l'ensemble



Non adhésives

FLEURS EN PAPIER Ø de 1,7 à 2,7 cm. Réalisé en PAPIER. Coloris au choix : JAUNE (014) - ROSE (003) - VIOLET (034) - BLEU (002) - VERT (008).

44 534 les 36



GRELOTS Les grelots sont généralement utilisés pour le scrapbooking, pour les déguisements, mais aussi comme éléments décoratifs. Ø 1,3 cm. Réalisé en MÉTAL.

Les 10 56 574 les 10
Les 50 61 017 les 50



GRELOTS ET CLOCHETTES Les grelots sont généralement utilisés pour le scrapbooking, pour les déguisements, mais aussi comme éléments décoratifs. ASSORTIMENT de tailles et couleurs assorties. Ø 0,5 à 1,3 cm. Réalisé en PLASTIQUE.

60 859 env. 250

lot de 50



H BOUCHONS EN LIÈGE Sachet de 100 g. ASSORTIMENT de différentes tailles et formes. Ø de 0,8 à 2,7 cm.

22 479 env. 50

I BOUCHONS EN LIÈGE Ø entre 2 et 4 cm.

54 993 env. 50



J TÊTES ÉMOTIONS EN BOIS Chaque tête a un trou en dessous. ASSORTIMENT de 8 expressions. Ø 2 cm. Réalisé en BOIS.

49 269 les 16

K TÊTES ÉMOTIONS EN CELLULOSE Ouate de couleur chair avec visages peints. Ø 2 cm. Réalisé en CELLULOSE.

49 271 les 10



L BOULES COLORÉES EN CELLULOSE Ø 3 cm.

11 521 env. 100

BOULES BLANCHES EN CELLULOSE

M Ø 1,8 cm 11 524 env. 100

N Ø 3 cm 11 523 env. 100

Rubans

+ 3 ans

Sous la surveillance d'un adulte



RUBANS DE SOIE ASSORTIS
Ruban : L: 5 m.

50 972

les 10



CORDON AVEC POMPONS Découpez et décorez vos différents supports avec ce beau cordon avec pompons en feutrine. L: 5 m. Réalisé en FEUTRINE.

A Rouge	58 019	l'unité
B Lilas	58 021	l'unité



RUBANS DE SATIN Parfait pour customiser tout support! Ces rubans en satin sont idéals pour apporter de la couleur à toutes vos créations. ASSORTIMENT de 8 couleurs. L: 10 m.

6 mm	53 049	les 8
9 mm	53 048	les 8



RUBANS ASSORTIMENT de 12 couleurs. L: 1 m - l: 1 cm. Réalisé en TISSU.

51 378

les 12



RUBANS À MOTIFS ASSORTIMENT de 4 motifs. L: 1 m - l: 1 cm. Réalisé en TISSU.

51 377

les 12



RUBAN ORGANZA L: 5 m - l: 0,6 cm. Coloris au choix : BLANC (001) - ORANGE (007) - ROSE (003) - VIOLET (034) - BLEU (002) - MARRON (084) - NOIR (017).

39 232

l'unité



RUBANS ORGANZA ASSORTIMENT de 15 couleurs. L: 10 m - l: 1 cm.

55 753

les 15



Boutons

+ 3 ans

Sous la surveillance d'un adulte



BOUTONS Printaniers ASSORTIMENT de couleurs et tailles. Ø de 9 à 36 mm. Réalisé en PLASTIQUE.

51 532

env. 380



BOUTONS Hivernaux ASSORTIMENT de couleurs et tailles. Ø de 9 à 36 mm. Réalisé en PLASTIQUE.

50 189

env. 660



BOUTONS À DÉCORER Multi-taille Ø de 8 à 23 mm. Réalisé en BOIS.

58 939

env. 440



BOUTONS EN BOIS Colorés ASSORTIMENT de couleurs et tailles. Ø de 12 à 20 mm. Réalisé en BOIS.

58 938

env. 360



BOUTONS EN BOIS Cœurs et fleurs ASSORTIMENT de couleurs et tailles. Ø de 20 à 25 mm. Réalisé en BOIS.

57 757

env. 150

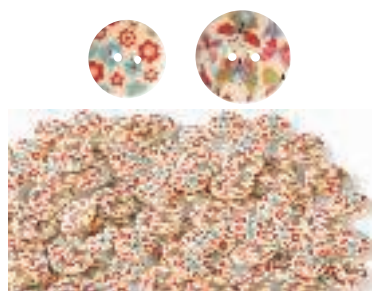

BOUTONS EN BOIS Papillons et fleurs ASSORTIMENT de couleurs et tailles. Ø de 18 à 25 mm. Réalisé en BOIS.

57 756

env. 150

Fils métalliques

Facile à manipuler et découper pour décorer des supports ou créer ses propres réalisations : fleurs, suspensions, bijoux, etc.

+ 6 ans

Sous la surveillance d'un adulte

➔ Supports en verre à décorer page 1011



Lot de 12

Facile à enrouler

FILS MÉTALLIQUES SOUPLES Idéals pour la décoration de cadres, de cartes... ASSORTIMENT de 12 couleurs. L: env. 4,60 m - Ø 0,5 mm.

31 241 les 12

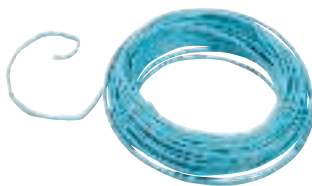

FIL DE FER COLORÉ L: 10 m - Ø 3 mm. Réalisé en MÉTAL. Enrobé de PAPIER. Coloris au choix : BLANC (001) - JAUNE (014) - ROUGE (011) - BLEU (002) - VERT (008) - MARRON (084) - NOIR (017).

58 862 l'unité



FIL DE FER DÉCORATIF L: 16 m - Ø 1 mm. Coloris au choix : OR (013) - ARGENT (018).

04 402 l'unité

FILS DE FER DÉCORATIF 33 195 les 2



FIL D'ALUMINIUM DÉCORATIF Ø 1,5 mm Fil d'aluminium coloré dans la masse. L: 5 m. Coloris au choix : ROUGE (011) - NOIR (017) - OR (013) - ARGENT (018).

32 403 l'unité



FIL D'ALUMINIUM DÉCORATIF Ø 2 mm L: 2 m - Ø 2 mm. Réalisé en ALUMINIUM. Coloris au choix : OR (013) - BRUN (015) - ARGENT (018) - BLEU TURQUOISE (141) - ORANGE (007) - ROUGE (011) - ROSE (003) - VIOLET (034) - BLEU (002) - VERT CLAIR (037) - NOIR (017).

58 785 l'unité



FIL D'ALUMINIUM DÉCORATIF Ø 2 mm L: 5 m. Réalisé en ALUMINIUM. Coloris au choix : OR (013) - ARGENT (018) - ROUGE CARMIN (061) - BLEU TURQUOISE (141) - ROUGE (011) - ROSE (003) - VIOLET (034) - BLEU FONCÉ (142) - VERT CLAIR (037) - VERT FONCÉ (175) - MARRON (084) - NOIR (017).

60 535 l'unité

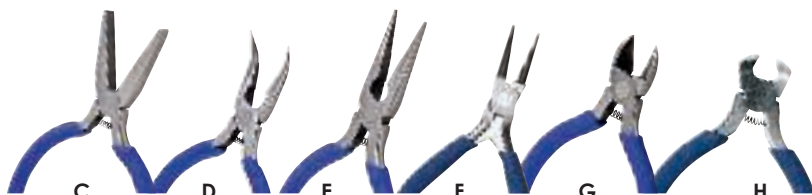

PINCE Nos pinces sont idéales pour la création de bijoux et autres réalisations à base de fils. Suivant les modèles, elles permettent de couper, maintenir, tordre ou écraser le fil. Dim. moyennes : L: 13 cm - l: 8 cm. Réalisé en ACIER, manche en CAOUTCHOUC.

l'unité

C Plate	Pour former des boucles avec les fils métalliques, écraser des perles de serrage ou aplatir des embouts de fermoir.	29 450
D À bec courbe	Pour plier les formes rondes et plier les spirales plates.	29 448
E À bec droit	Pour réaliser des angles droits.	29 449
F À bec rond	Pour réaliser des formes arrondies avec les fils métalliques.	20 936
G Coupante	Pour couper facilement tous les fils métalliques.	29 447
H Coupante plate	Pour couper les fils métalliques ou leur donner des formes arrondies.	20 765



PETITE TROUSSE D'OUTILS POUR BIJOUX
Pinces : L: 7,5 cm - l: 5,2 cm.

60 465 les 8

MAXI LOT DE PINCES Pince plate, Pince à bec courbe, Pince à bec droit, Pince à bec rond, Pince coupante et Pince coupante plate. 33 190 les 6

Rubans adhésifs

+ 3 ans
Sous la surveillance d'un adulte

Le ruban adhésif décoratif, plus connu sous le nom de masking tape, est l'outil indispensable pour décorer, embellir, personnaliser les murs, objets, cartes ou tout autre support. Idéal pour le scrapbooking, il donne une touche colorée et tendance à vos créations !



RUBANS EN PAPIER ADHÉSIF Pailletés
ASSORTIMENT de 10 couleurs. L: 5 m - l: 1,5 cm.
Réalisé en PAPIER DE RIZ.
53 002 les 10



RUBANS FINS EN PAPIER ADHÉSIF Unis
ASSORTIMENT de 20 couleurs. L: 10 m - l: 0,7 cm.
Réalisé en PAPIER DE RIZ.
52 914 les 20



A



B



C



D



E



F



G



H

RUBANS EN PAPIER ADHÉSIF Coloris assortis. L: 10 m - l: 1,5 cm. Réalisé en PAPIER DE RIZ.

A Couleurs intenses	47 375	les 10	E Camaïeu printemps	44 484	les 6
B Fruits	57 931	les 6	F Cœurs	48 934	les 6
C Vitaminé	41 115	les 6	G Fêtes	53 053	les 6
D Camaïeu bleu	44 483	les 6	H Noël	55 756	les 6





PORTE RUBANS ADHÉSIFS
L: 22 cm - l: 6,7 cm - H: 15 cm.

53 029

l'unité



➔ Chemises en carton à décorer page 991



I



J



K



L



M



N



O

RUBANS ADHÉSIFS MULTITAILLES Composé de : 3 rubans de L: 5 m - l: 1,5 cm et 1 ruban de L: 5 m - l: 0,5 cm. Réalisé en PAPIER DE RIZ.

I Pastel	53 394	les 4
J Géométriques	53 395	les 4
K Pâques	55 811	les 4

L Hiver	55 808	les 4
M Printemps	55 809	les 4
N Ananas	53 016	les 4
O Tropical	53 018	les 4



soit à l'unité



MINI RUBANS EN PAPIER ADHÉSIF ASSORTIMENT de motifs. L: 2,5 m - l: 1,5 cm. Réalisé en PAPIER plastifié. Livré dans une boîte de rangement.

55 752

les 100



P



Q

RUBANS ADHÉSIFS EN PAPIER KRAFT MULTITAILLES 3 rouleaux : L: 10 m - l: 1,5 cm et 1 rouleau : L: 10 m - l: 0,5 cm. Réalisé en PAPIER DE RIZ.

P Fêtes	57 946	les 4
Q À motifs	57 947	les 4



R



S



T

RUBAN ADHÉSIF À COLORIER L: 5 m - l: 4,6 cm.

R Animaux de la forêt	53 036	l'unité
S Sucreries	53 037	l'unité
T Dinosaures	63 093	l'unité

nouveau

Rubans dentelles adhésifs

+ 3 ans
Sous la surveillance d'un adulte

Les rubans peuvent se coller partout !

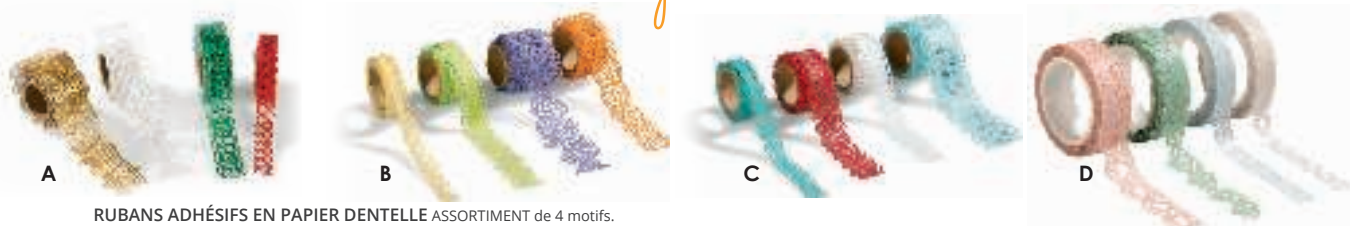

RUBANS ADHÉSIFS EN PAPIER DENTELLE ASSORTIMENT de 4 motifs.

A Noël	1 ruban de L: 1 m - l: 2 cm - 2 rubans de L: 1 m - l: 1,5 cm - 1 ruban de L: 1 m - l: 1 cm.	51 472	les 4
B Printemps	1 ruban de L: 1 m - l: 2 cm - 2 rubans de L: 1 m - l: 1,5 cm - 1 ruban de L: 1 m - l: 1 cm.	55 797	les 4
C Hiver	1 ruban de L: 1 m - l: 2 cm - 2 rubans de L: 1 m - l: 1,5 cm - 1 ruban de L: 1 m - l: 1 cm.	55 798	les 4
D Pastel	2 rubans de L: 5 m - l: 1 cm - 2 rubans de L: 5 m - l: 1,5 cm.	60 398	les 4

Queen Tape

+ 4 ans
Sous la surveillance d'un adulte

Largement utilisé et connu sous le nom de Duct Tape aux États-Unis, d'où il est originaire, ce fabuleux ruban adhésif vous permettra de confectionner de nombreuses créations tendances et solides !
Les particularités de l'adhésif Queen Tape il est souple, résistant, imperméable et se déchire facilement à la main.



*Sans colle ni ciseaux !
Super adhésif !*



ROSE (003)

BLANC/NOIR (075)

BLEU/BLEU FONCÉ (154)

RUBANS ADHÉSIFS Queen Tape Super adhésif. Imperméable. Souple. Déchirable à la main. Effet mat. L: 8 m - l: 4,8 cm. Réalisé en PAPIER. Coloris au choix : ROSE (003) - BLANC/NOIR (075) - BLEU/BLEU FONCÉ (154).

51 510

les 5

Washi stickers

+ 3 ans
Sous la surveillance d'un adulte



Papier issu de forêts écogérées.

Les washi stickers peuvent être collés sur des surfaces lisses tels que le métal, le verre ou le papier. Ils sont détachables sans résidu et repositionnables. Vous pourrez ainsi décorer différents objets et aussi assembler les stickers pour créer de nouveaux univers. Place à la créativité !



E



F

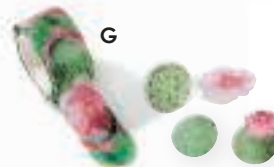

G



H



RUBANS ADHÉSIFS Washi stickers Coloris assortis. Réalisé en PAPIER DE RIZ. env. 200

E	Pétales de roses	Pétale : L: 2,5 cm - l: 2 cm.	57 948
F	Cœurs	Cœur : L: 2 cm - l: 2 cm.	57 949
G	Cactus	Cactus : L: 2,5 cm - l: 2 cm.	57 951
H	Tropical	Fleur : L: 2,8 cm - l: 2 cm.	57 952

Bolducs

+ 3 ans
Sous la surveillance d'un adulte

Embellir les emballages cadeaux.



➔ Retrouvez nos emballages spécial fêtes page 892

BOBINE DE BOLDUC MÉTALLISÉ L: 250 m - l: 0,7 cm. Coloris au choix : ROUGE (011) - BLEU (002) - VERT (008) - OR (013) - ARGENT (018).
06 627 l'unité

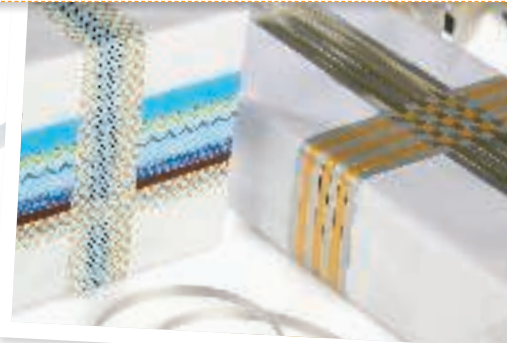

BOBINE DE BOLDUC MAT L: 500 m - l: 0,7 cm. Coloris au choix : JAUNE (014) - ROUGE (011) - ROSE (003) - BLEU (002) - VERT (008).

32 816 l'unité
32 822 les 5



BOBINES DE BOLDUC MAT ASSORTIMENT de 15 couleurs. L: 50 m - l: 1 cm.
50 192 les 15

BOBINES DE BOLDUC MÉTALLISÉ
ASSORTIMENT de 2 couleurs. L: 250 m - l: 0,7 cm.
06 174 les 2

Faciles, qui se collent avec de l'eau !

Aqua perles

+ 7 ans

Sous la surveillance d'un adulte

Créer des fruits et des animaux grâce aux perles qui se collent à l'eau ! Pour cela, il suffit de placer le modèle souhaité sous la plaque en plastique, positionner les perles à l'emplacement indiqué et les vaporiser avec un peu d'eau. Après 12h de pause, les perles sont parfaitement collées entre elles.



AQUA PERLES Animaux Composé de : 1500 perles avec 5 coloris différents et 10 modèles papier d'animaux. Ø des perles : 3 mm. Feuille modèle : 7,8 cm. Réalisé en PLASTIQUE et PAPIER plastifié.

57 819 l'ensemble



AQUA PERLES Fruits Composé de : 1500 perles avec 7 coloris différents et 10 modèles papier de fruits. Ø des perles : 3 mm. Feuille modèle : 7,8 cm. Réalisé en PLASTIQUE et PAPIER plastifié.

58 846 l'ensemble



A

C



KIT AQUA PERLES Animaux Composé de : 1500 perles, 5 plaques, 10 modèles et 5 sprays. Plaque côté : 8 cm.

59 184 l'ensemble -



KIT AQUA PERLES Fruits Composé de : 1500 perles, 5 plaques, 10 modèles et 5 sprays. Plaque côté : 8 cm.

59 185 l'ensemble -

A AQUA PERLES Plaques Côté : 8 cm. Réalisé en PLASTIQUE.

57 821 les 5

B AQUA PERLES Sprays l: 2 cm - H: 9 cm. Réalisé en PLASTIQUE.

57 822 les 5

nouveau

C SEAU AQUA PERLES ASSORTIMENT de 10 couleurs. Ø des perles : 3 mm. Poids seau : 400 g. Réalisé en PLASTIQUE. Livré dans une boîte de rangement.

63 659 env. 5000

Nouilles magiques

+ 3 ans

Sous la surveillance d'un adulte



Les nouilles magiques collent toutes seules quand on les humidifie. Elles se coupent, se collent sur une feuille de papier ou se collent entre elles, se modèlent, se façonnent, se pressent et se moulent pour former des objets en 3D.



Matières d'origine végétale. Fabriqués à partir de féculé de pomme de terre



MAXI KIT DE NOUILLES MAGIQUES Composé de : env. 6 000 nouilles, 8 éponges, 8 couteaux, 4 moules à brique, 1 panneau en carton de 6 motifs à décorer, 4 dés à peindre, 10 bâtonnets et 4 notices de bricolage. Coloris assortis. Dim. moyenne d'une nouille : Ø 2 cm - L: 3 cm.

61 038 l'ensemble

KIT DE NOUILLES MAGIQUES Composé de : env. 1 200 nouilles, 1 éponge, 1 couteau et 1 notice de bricolage. Dim. moyenne d'une nouille : Ø 2 cm - L: 3 cm.

61 037 l'ensemble



Créatif Pixel

Activité clé en main

Sous la surveillance d'un adulte



Développer la créativité et l'imagination.
Développer la motricité fine.
Favoriser la concentration et la patience.



Matière biosourcée
100 % recyclable.

Pour lutter contre le gaspillage des ressources naturelles, et en particulier contre l'utilisation de dérivés du pétrole pour la fabrication du plastique, ces briques sont fabriqués avec un matériau, issu des restes de la canne à sucre, aussi résistant et durable que le plastique traditionnel.



Créer une multitude de projets avec des mini-pixels.



+ 6 ans

nouveau



KIT CRÉATIF PIXEL Cycle 1 Composé de : 80 plaques de pixels, 15 bases plastique à picots et 15 livrets d'activités. Plaque : côté : 6 cm. Picot : côté : 0,4 cm. Réalisé en BIOPLASTIQUE.

63 103

l'unité



+ 6 ans

nouveau



KIT CRÉATIF PIXEL Cycle 2/3 Composé de : 100 plaques de pixels, 15 bases plastiques à picots, 15 chaînettes et 15 livrets d'activités. Plaque : L: 4,2 cm - l: 3 cm. Picot : côté : 0,2 cm. Réalisé en BIOPLASTIQUE.

63 104

l'unité



+ 4 ans



KIT CRÉATIF Pixel and create Grâce à des petits blocs de pixels, l'enfant reproduit l'exemple de la fiche ou crée lui-même selon ses inspirations. Composé de : 16 plaques, 16 pièces d'assemblage, 4 stylets, 24 fiches exemples et 9000 blocs de pixels. Plaque : Côté: 9,5 cm. Réalisé en MATIÈRE BIOSOURCÉE.

60 905

l'ensemble



Développer la créativité et la précision.
Découvrir la 2D ou 3D.



Attention ! Interdit aux moins de 36 mois, petites pièces, parties saillantes, risque d'étouffement ou de blessures.



Les perles à repasser offrent aux enfants une technique d'expression créative minutieuse, originale et en volume ils positionnent simplement les perles sur un support à picots. Un adulte peut ensuite immortaliser le motif à l'aide d'un fer à repasser, soudant les perles entre elles.

Ne pas utiliser cette technique avec d'autres perles !



Ø 1 cm

Grande taille

+ 3 ans
Sous la surveillance d'un adulte



B

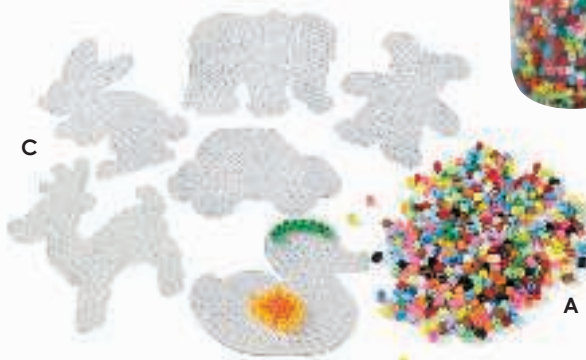

C

A



+ d'infos sur notre site



PINCES pour perles à repasser
L: 11 cm.

56 577 les 4



Livre perlou

41 145 l'unité



PAPIER SPÉCIAL À REPASSER
L: 16 cm - l: 16 cm.

47 321 les 10

PERLES À REPASSER Grande taille Ø 1 cm - H: 1 cm. Réalisé en PLASTIQUE. *

A 52 555 env. 500
B 52 556 env. 2400

C **PLAQUES POUR GRANDES PERLES ASSORTIMENT** de 6 formes. Éléphant : L: 18,7 cm - H: 16,7 cm. Réalisé en PLASTIQUE.

52 524 les 6

A+C **KIT PERLES À REPASSER Grande taille** Composé de : 6 plaques (éléphant, renne, voiture, canard, lapin et ours) et env. 500 grandes perles à repasser. Coloris assortis. *

Éléphant : L: 18,7 cm - H: 16,7 cm. - Perle : Ø 1 cm - H: 1 cm.

63 945 l'ensemble -

Kits perles à repasser

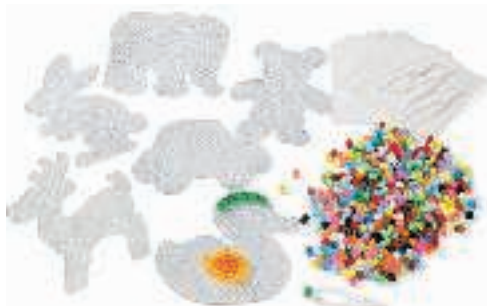

nouveau *

MAXI KIT PERLES À REPASSER Grande taille Composé de : 4 pinces, 6 plaques (éléphant, renne, voiture, canard, lapin et ours), 10 feuilles de papier spécial et env. 500 grandes perles à repasser. ASSORTIMENT de 6 formes. Coloris assortis. Perles : Ø 1 cm - H: 1 cm. Éléphant : L: 18,7 cm - H: 16,7 cm. Papier : 16 x 16 cm.

63 952 l'ensemble -

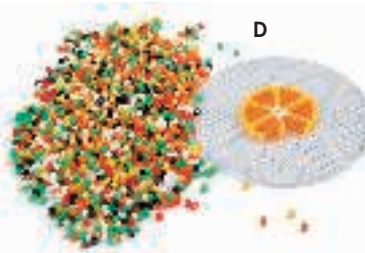

D

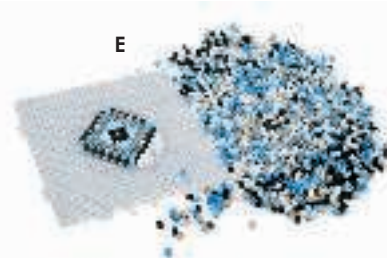

E

KIT PETITES PERLES À REPASSER SOUS-VERRES Composé de : 1500 perles, 1 plaque à picots, 1 feuille de repassage et 1 livret de 6 modèles à taille réelle. Perles : Ø 0,5 cm. Réalisé en PLASTIQUE. *

D Fruits Plaque : Ø 15,5 cm. 56 578
E Carreaux de ciment Plaque côté : 14,5 cm. 56 579



Perles à repasser



Ø 0,5 cm.

Petite taille

+ 3 ans

Sous la surveillance d'un adulte



PERLES À REPASSER Petite taille Ø 0,5 cm. Réalisé en PLASTIQUE. Livré dans un sachet en plastique. Coloris au choix : BLANC (001) - JAUNE (014) - ORANGE (007) - ROUGE (011) - ROSE (003) - VIOLET (034) - BLEU (002) - VERT (008) - MARRON (084) - NOIR (017) - MULTICOLORE (020).

48 378

env. 1000



PLAQUES POUR PETITES PERLES Formes géométriques Carré côté : 7,9 cm. Réalisé en PLASTIQUE.

61 696

les 5



MAXI LOT PERLES À REPASSER Petite taille

48 381 env. 10 000



PLAQUES POUR PETITES PERLES Les transports Composé de : 1 bateau, 1 voiture, 1 avion, 1 vélo, 1 bus et 1 tracteur. Bateau : L: 15 cm - l: 14 cm. Réalisé en PLASTIQUE.

61 370

les 6



Ø 0,2 cm.

Mini taille

+ 10 ans

Sous la surveillance d'un adulte



F PERLES À REPASSER Mini taille ASSORTIMENT de 24 couleurs. Ø 0,2 cm. Réalisé en PLASTIQUE. Livré dans une boîte de rangement.

60 891

env. 18 000

G PLAQUES POUR MINI PERLES Formes géométriques Composé de : 1 plaque ronde et 1 plaque carrée. Carré côté : 7,9 cm. Réalisé en PLASTIQUE.

60 448

les 2

F+G KIT PERLES À REPASSER Mini taille Composé de : 2 plaques (1 ronde et 1 carrée) et env. 18 000 mini perles à repasser. ASSORTIMENT de 24 couleurs. Perles : Ø 0,2 cm. - Plaque carrée : côté : 7,9 cm.

63 953

l'ensemble



KIT PETITES PERLES À REPASSER Composé de : 8000 perles, 3 plaques et feuilles de repassage. Ø 0,5 cm. Réalisé en PLASTIQUE. Livré dans une boîte de rangement.

56 576

l'ensemble



KIT PETITES PERLES À REPASSER Composé de : 4 500 perles, 8 plaques, 1 feuille de repassage et 12 modèles taille réelle. ASSORTIMENT de 4 modèles de plaque. Plaque étoile : L: 10 cm. Réalisé en PLASTIQUE.

55 983

l'ensemble



MAXI KIT PERLES À REPASSER Mini taille Composé de : 4 pinces, 2 plaques (1 ronde et 1 carrée), 10 feuilles de papier spécial et env. 18 000 mini perles à repasser. ASSORTIMENT de 24 couleurs. Perles : Ø 0,2 cm. - Plaque carrée : côté : 7,9 cm. Papier : 16 x 16 cm.

63 954

l'ensemble

Perles diamant à coller

+ 6 ans
Sous la surveillance d'un adulte

Les perles diamant offrent aux enfants une technique créative simple et très minutieuse avec des petites pièces. Ils positionnent simplement les diamants sur un support numéroté adhésif pour créer un motif.



PERLES DIAMANT À COLLER Composé de : Perles diamant, 1 stylet applicateur, 1 carré de pâte fixateur, 1 récipient en plastique et 1 carte adhésive numérotée avec motif. Réalisé en **PLASTIQUE** et **PAPIER** plastifié.

A	Licorne	60 439	l'ensemble
B	Lapin	60 438	l'ensemble
C	Dinosaure	60 436	l'ensemble

D	Panda	60 441	l'ensemble
E	Flamant rose	60 437	l'ensemble
F	Cerise	60 435	l'ensemble

A+B+C+D+E+F 
MAXI LOT PERLES DIAMANT À COLLER
ASSORTIMENT DE 6 motifs (cerise, dinosaure, flamant rose, lapin, licorne et panda).

61 548 les 6 -





Développer la motricité fine.
Travailler sur la concentration et la précision.

TABLEAU PERLES DIAMANT À COLLER Composé de : Perles diamant, 1 stylet applicateur, 1 carré de pâte fixateur, 1 récipient en plastique et 1 animal adhésif imprimé. Cadre côté : 18 cm. Ø des perles : 0,2 cm. Réalisé en **PLASTIQUE** et **CARTON**.

G	Tigre	62 288	l'unité
H	Poney	62 289	l'unité

I	Renard	62 291	l'unité
J	Ourson	62 292	l'unité

nouveau 

G+H+I+J 
MAXI LOT TABLEAUX PERLES DIAMANTS À COLLER ASSORTIMENT de 4 animaux (tigre, renard, ourson et poney).

63 293 les 4 -

Métal à repousser

+ 5 ans
Sous la surveillance d'un adulte

Ces petites feuilles très légères conviennent à tous les supports tels que le bois, le papier mâché, le polystyrène, la cire, la céramique, le métal, les tissus naturels... Le métal à repousser est extra-tendre, se coupe aux ciseaux, se plie, se colle facilement et peut être patiné et verni. Toutes les créations auront un aspect précieux !



Des créations en relief éclatantes !



FEUILLES DE MÉTAL À REPOUSSER Bicolores
Recto or - verso argent.
Format A4 (21 x 29,7 cm)

51 661 les 12



FEUILLES DE MÉTAL À REPOUSSER Colorées
ASSORTIMENT de 12 couleurs.
Format A4 (21 x 29,7 cm)

62 958 les 12

LOT DE 6 PINCES À GAUFRE
ASSORTIMENT de 6 motifs: Flocon de neige, ourson, étoile, double cœur, papillon et dauphin. Forme : Ø 1,6 cm. Réalisé en PLASTIQUE.

52 937 les 6



Linogravure

+ 10 ans
Sous la surveillance d'un adulte

La gravure sur linoléum permet d'imprimer à l'infini un motif sur papier, carton, bois, tissu... Ce procédé est idéal et peu coûteux pour réaliser vos illustrations (par exemple les cartes de vœux).

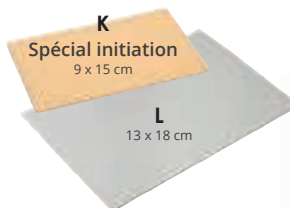

K PLAQUE DE LINOGRVURE
Souple 9 x 15 cm ép: 0,6 cm. Réalisé en GOMME.

56 057 l'unité

L PLAQUE DE LINOGRVURE
Linoléum 13 x 18 cm ép: 0,4 cm.

06 738 l'unité

à partir de 5 l'unité



PEINTURE pour linogravure
Contenu : 300 ml. Coloris au choix : BLANC (001) - JAUNE (014) - ROUGE (011) - BLEU (002) - VERT (008).

56 056 l'unité



ROULEAU À ENCRER l: 6,5 cm - Ø 2,2 cm. Réalisé en CAOUTCHOUC et en MÉTAL.

04 474 l'unité

à partir de 5 l'unité



SET DE 6 GOUGES ASSORTIMENT de 6 formes. L: 13,5 cm. Réalisé en BOIS, MÉTAL.

56 055 les 6

Décalcomanies

Papier et textile !



N



O

Papier et textile !

P



Q



R



TRANSFERTS DÉCALCOMANIE

M Animaux et fête	+ 3 ans	6 planches de 10 transferts et 1 spatule à gratter.	58 845	env. 60
N Pirates	+ 5 ans	2 planches d'environ 20 transferts et 1 spatule à gratter.	58 872	env. 36
O Cœurs	+ 5 ans	2 planches d'environ 23 transferts et 1 spatule en bois à gratter.	60 451	env. 46
P Étoiles	+ 5 ans	2 planches d'environ 30 transferts et 1 spatule à gratter.	60 452	env. 60
Q Féérique	+ 5 ans	2 planches d'environ 20 transferts et 1 spatule à gratter.	58 873	env. 40
R Lettres et chiffres	+ 5 ans	1 planche d'environ 339 transferts.	52 921	les 339



La technique de saupoudrage est facile à réaliser et crée de l'effet. Il suffit d'appliquer une couche de colle sur votre support puis de saupoudrer avec les poudres, grains ou paillettes de votre choix pour que les réalisations prennent du relief et de l'éclat.



Saupoudrage

Sous la surveillance d'un adulte

Les réalisations brillent de mille feux !



Développer la créativité et le sens des couleurs. Favoriser l'enrichissement personnel grâce à la réalisation d'un travail manuel.

➔ Les poudres et les grains se fixent à l'aide de nos colles et vernis p. 790 à 795



SPRAY PAILLETES FINES Idéal pour couvrir les réalisations de paillettes sans en avoir sur les mains ! Utilisation sur du papier, papier mâché, bois, MDF, matériaux naturels, verre, céramique, métal, plastique, polystyrène. Contenu 125 ml. Coloris au choix : ROUGE (011) - VERT (008) - OR (013) - ARGENT (018) - MULTICOLORE (020).

49 354

l'unité



C



Fabriquées à partir de cellulose extraite d'eucalyptus cultivés dans des forêts certifiées et durables. 100 % sans plastique. Compostables et se dégradent naturellement dans l'eau et au fil du temps.



A	PAILLETES Saupoudreuses et colle Noël 6 g	ASSORTIMENT de 3 couleurs et 1 colle.	57 954	l'ensemble
B	PAILLETES Saupoudreuses et colle Pastel 6 g	ASSORTIMENT de 3 couleurs et 1 colle.	57 955	l'ensemble
C	nouveau PAILLETES Saupoudreuses Biodégradables 10 g	Coloris au choix OR (013) - ARGENT (018) - ROSE (003) - BLEU (002) - VERT (008) - NOIR (017)	62 926	l'unité
D	PAILLETES Saupoudreuses Noël 20 g	ASSORTIMENT de 6 couleurs.	51 669	les 6
E	PAILLETES Saupoudreuses Fluo 20 g	ASSORTIMENT de 6 couleurs.	51 670	les 6
F	PAILLETES LONGUES Saupoudreuses de 20 g	ASSORTIMENT de 6 couleurs.	57 956	les 6
G	PAILLETES Saupoudreuses de 110 g	ASSORTIMENT de 8 couleurs.	49 275	les 8
H	PAILLETES Saupoudreuses de 113 g	Coloris au choix BLANC (001) - OR (013) - ROUGE (011) - BLEU (002) - VERT (008) - ARGENT (018) - NOIR (017) - MULTICOLORE (020)	03 091	l'unité
I	SABLE COLORÉ Saupoudreuses de 300 g	ASSORTIMENT de 8 couleurs.	52 119	les 8



+ 5 ans

nouveau

MES TABLEAUX EN SABLE COLORÉ Animaux

Composé de : 8 tableaux (lion, papillon, écureuil, panthère, paon, loup, girafe et crocodile), 6 tubes de sable rechargeable et 1 stylet en bois. 18,5 x 23 cm. Réalisé en CARTON (tableau), PLASTIQUE (tube) et BOIS (stylet).
62 302 l'ensemble



K

L



↑
Tubes rechargeables facilement.
Bonne prise en main des tubes.

+ 5 ans

nouveau

KIT CARTES À SABLE Animaux de la forêt

Composé de : 4 supports préimprimés en couleur, 10 tubes de sable de différentes couleurs, 1 sachet de sable blanc et 1 outil en plastique. 24 x 18 cm. Réalisé en CARTON.
62 309 l'ensemble



M

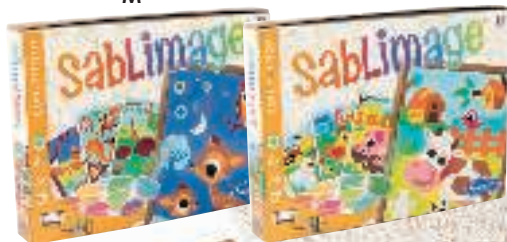

N

O

P

← Livré dans une boîte de rangement avec un guide pédagogique.

J + 4 ans

CARTES À SABLE Animaux Composé de : 12 cartes à sables et 6 visuels. 14,5 x 21 cm.

52 920

les 12

+ 4 ans

CARTES À SABLE Réalisez de magnifiques cartes à l'aide des sables colorés. Il suffit simplement de découler les parties adhésives de la carte et de verser le sable dessus. 18 x 25 cm. Réalisé en CARTON.

K Cirque

56 613

les 4

L Faune africaine

56 616

les 4

+ 4 ans

KIT CARTES À SABLE Composé de : 16 pots de sable, 4 tableaux préencollés et prédécoupés et 1 couteau en plastique pour découler le double-face. 16 x 25 cm. Réalisé en CARTON. Livré avec un guide pédagogique.

M Animaux de la forêt

62 304

l'ensemble

N Animaux de la ferme

62 305

l'ensemble

O + 6 ans

nouveau

TABLEAUX À SAUPOUDRER Merveilles des bois Composé de : 9 pots de sable, 2 tubes de paillettes, 4 tableaux préencollés et prédécoupés et 1 couteau en plastique pour découler le double-face. 15 x 21 cm. Réalisé en CARTON. Livré dans une boîte de rangement avec un guide pédagogique.

63 246

l'ensemble

P + 7 ans

nouveau

TABLEAUX À PAILLETES Animaux Composé de : 6 tubes de paillettes, 4 tableaux préencollés et prédécoupés, 1 couteau en plastique pour découler le double-face et 1 pinceau. 15 x 21 cm. Réalisé en CARTON. Livré dans une boîte de rangement avec un guide pédagogique.

63 245

l'ensemble



Attention !
Interdit aux moins de 36 mois,
petites pièces, risque
d'étouffement



Raphia

+ 5 ans
Sous la surveillance d'un adulte

Un matériau naturel léger, facile à enrouler, à nouer ou à tresser pour réaliser des poupées, des paniers, des pompons...



A RAPHIA NATUREL Écheveau constitué de brins de 1 m. 50 g. Coloris NATUREL (016).

03 671 l'unité



B RAPHIA NATUREL Écheveau constitué de brins de 1 m. 50 g. Coloris au choix : JAUNE (014) - ORANGE (007) - ROUGE (011) - ROSE (003) - BLEU (002) - VERT (008) - NOIR (017).

03 672 l'unité

C MAXI LOT RAPHIA NATUREL

33 226
les 6



D RAPHIA SYNTHÉTIQUE en floche Écheveau constitué d'un seul brun de largeur régulière. L: 30 m. Coloris au choix : BLANC (001) - JAUNE (014) - ORANGE (007) - VIOLET (034) - BLEU TURQUOISE (141) - VERT CLAIR (037) - NOIR (017).

55 812 l'unité



E RAPHIA SYNTHÉTIQUE en bobine L: 220 m - Poids : 125 g. Coloris au choix : NATUREL (016) - JAUNE (014) - ORANGE (007) - ROUGE (011) - ROSE (003) - VERT CLAIR (037) - NOIR (017).

55 158 l'unité

F FONDS EN CARTON Corbeille

Ces formes prédécoupées vous permettent de réaliser facilement toutes vos décorations en vannerie. Il suffit de passer les fils et de marier les couleurs au gré de vos envies. Ø central: 8 cm - Ø maxi: 17 cm - H: 4,7 cm.

03 674 les 10

Vannerie

+ 5 ans
Sous la surveillance d'un adulte

Un artisanat ancestral pour créer, avec un matériau naturel, des objets décoratifs utiles et durables. Faites simplement tremper la moelle de rotin dans l'eau pour l'assouplir et la tresser facilement à la main.

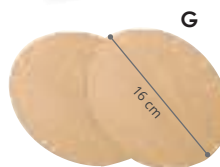

FONDS EN CONTREPLAQUÉ À utiliser avec du rotin Ø 1,5 mm. Ép: 0,3 cm - Ø des trous : 0,15 cm. Coloris NATUREL (016).

G Ovale	L: 16 cm - l: 13 cm.	19 289
H Cœur	L: 16 cm - l: 15 cm.	19 290

I MOELLE DE ROTIN Coloris NATUREL (016).

Ø 2,5 mm	L: 95 m.	45 713
Ø 3,5 mm	L: 50 m.	45 714

➔ Retrouvez nos fils page 980

Sous la surveillance d'un adulte

Le string art est une technique qui consiste à reproduire un dessin à l'aide de fils enroulés autour de clous ou d'épingles plantés sur un support rigide ou semi-rigide.



String art
Sans danger grâce aux picots en plastique



+ 3 ans

PICOTS Picots colorés à utiliser sur des planches de balsa ou des supports en polystyrène. L: 1,5 cm. Réalisé en PLASTIQUE.

55 529 env. 500



+ 5 ans

KIT DE STRING ART Réalisez un superbe tableau avec ce coffret complet de string art appelé art filaire. Il suffit de tendre des fils sur des clous pour représenter une forme et lui donner vie ! Composé de : 10 planches en mousse, 300 picots, 10 fils de couleur et 10 fiches modèles. Planche carré de mousse : 10 cm.

56 655 l'ensemble

Paracorde

+ 8 ans

Sous la surveillance d'un adulte



La paracorde également appelée corde de survie est une corde en polyester qui permet de réaliser des créations personnalisées telles que bracelets, porte-clés... Chaque cordon Paracorde permet de créer 2 bracelets.



COFFRET PARACORDE Kit de démarrage pour réaliser 10 bracelets et 2 porte-clés. Composé de : 10 fils, 10 clips, 2 mousquetons et 3 guides d'utilisation. Livré dans une boîte de rangement.

55 143

l'ensemble

Scoubidou

Sous la surveillance d'un adulte

Très pratiques pour réaliser des objets et formes tressés. Les fils de scoubidou peuvent aussi être utilisés avec nos perles.



N



O

Des modèles rigolos à réaliser étape par étape !

+ 8 ans

nouveau

UN MONDE FOU EN SCOUBIDOU Une foule de réalisations plus amusantes les unes que les autres : fruits, légumes, sucreries, personnages, fleurs, insectes, animaux... Des pages d'ouverture joliment illustrées et des schémas explicatifs clairs en infographie pour ne pas emmêler les fils ! Composé de : 60 modèles. Livre de 64 pages. L: 27 cm - l: 21,5 cm. Éditions FLEURUS

62 287

l'unité



K



L

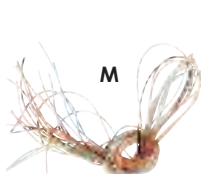

M

+ 7 ans

TABLEAUX SCOUBIDOUS Licornes L'enfant ajoute de la magie à ces 4 tableaux de licornes en créant des crinières en scoubidou! À l'aide d'un assortiment de fils scoubidous, il colle les couleurs correspondantes sur les planches préencollées. Cette activité originale développe la créativité et la précision. Composé de : 4 planches illustrées préencollées avec gabarit, 4 illustrations ajourées, un assortiment de fils scoubidou, 100 stickers double face, 1 paire de ciseaux et 1 livret explicatif. L: 20 cm - l: 15 cm. Réalisé en CARTON et PLASTIQUE.

57 491

l'ensemble

+ 5 ans

K SCOUBIDOUS 1er prix	L: 1 m - Ø 1,8 cm.	55 813	env. 100
L SCOUBIDOUS	L: 90 cm - Ø 0,2 cm.	30 745	env. 48
M SCOUBIDOUS PAILLETÉS	L: 95 cm - Ø 0,2 cm.	34 427	env. 48
N SEAU SCOUBIDOUS	L: 1 m - Ø 0,2 cm.	61 395	env. 500

La mosaïque est l'art d'assembler entre elles des tesselles pour former différentes formes et paysages. Pour les plus petits, l'initiation peut se faire avec des mosaïques autocollantes et dès lors que la dextérité sera meilleure l'enfant pourra utiliser le ciment et la colle joint. La mosaïque peut recouvrir différents types de matériaux : bois, verre, carton...



+ 3 ans

TABLEAUX EN RELIEF Animaux domestiques

Dans l'esprit de la mosaïque, ces petits carrés de mousse colorés sont idéaux pour créer de jolis tableaux en volume. Composé de : 5 tableaux (chat, chien, souris, lapin et perroquet), 5 planches en mousse, 1 chevalet cartonné et 1 feuille d'instructions. Planche : Côté : 21,8 cm. Réalisé en CARTON et MOUSSE.

60 885 l'ensemble



De beaux
chefs-d'œuvre en relief !



A



B

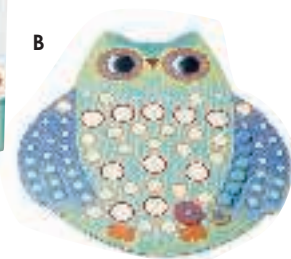

Mosaïques

En mousse et feutrine



La mosaïque en mousse est repositionnable.

A + 3 ans

TABLEAUX FACILES EN FEUTRINE À la ferme Dans l'esprit de la mosaïque, ces petits carrés de feutrine colorés sont idéaux pour créer de jolis tableaux en volume. Composé de : 6 tableaux (poule, canard, poisson, escargot, mouton et ferme), 6 feuilles de feutrine et 1 chevalet cartonné. Planche côté : 10 cm. Réalisé en CARTON et FEUTRINE.

60 886

l'ensemble

B + 3 ans

MOSAÏQUES EN MOUSSE Animaux Composé de : 3 planches de dessin en carton, 10 planches de carrés en mousse autocollants et 1 livret explicatif. Écureuil : L: 26 cm - l: 18,5 cm. Réalisé en CARTON et MOUSSE.

57 326

l'ensemble

C + 4 ans

MASQUES MOSAÏQUES À DÉCORER Animaux de la jungle Composé de : 8 masques en carton, 5 planches de mosaïques en mousse, 8 élastiques et 1 livret explicatif. Masque : L: 16 cm - l: 10 cm. Réalisé en CARTON et MOUSSE.

57 706



l'ensemble

D + 7 ans

SET MOSAÏQUES Au cœur de la jungle Composé de : 4 planches de dessin en carton et 16 planches de 100 carrés de mousse autocollant. L: 26 cm - l: 19,5 cm. Carrés de mousse côté : 6,5 mm. Réalisé en CARTON et MOUSSE.

57 327

l'ensemble

Attention !   Interdit aux moins de 36 mois, petites pièces, risque d'étouffement.



Idéal pour les tout-petits !

Repositionnable.

Préhension facile : sans contour.

Idéal pour l'initiation à la mosaïque. Le rendu en est proche avec toute la simplicité des gommettes pour la mise en place.



En papier/carton

+ 3 ans

GOMMETTES MOSAÏQUES Composé de : 24 planches. ASSORTIMENT de 4 couleurs.

E Couleurs classiques	50 879	env. 2160
F Couleurs métallisées	50 884	env. 2160

+ 3 ans

FRISE MOSAÏQUES Composé de : 1 frise et 750 stickers repositionnables. L: 140 cm - l: 25 cm. Réalisé en PAPIER.

G Cirque	61 034	
H Aquarium	61 035	

I + 6 ans

POSTER STICKERS Océan Composé de : 1 poster et 59 stickers. L: 100 cm - l: 68 cm. Réalisé en PAPIER.

58 825	l'ensemble
--------	------------

+ 7 ans

POSTER MOSAÏQUES Une activité artistique zen et ludique, que l'on peut faire seul ou à plusieurs. Dépliez le poster et collez les petits stickers carrés sur les emplacements correspondant, en suivant les numéros. Petit à petit, une image monumentale apparaît.

J Carte du monde	1 poster et 1600 gommettes. L: 100 cm - l: 60 cm.	55 592
K Drapeaux du monde	1 poster et 200 gommettes. L: 100 cm - l: 68 cm.	60 429





+ 4 ans

DEMI-PERLES Colorées Coloris assortis. Dim. maxi : Ø 1,2 cm. Réalisé en PLASTIQUE.

25 464

env. 125



taille réelle



+ 5 ans

ÉCLATS DE MOSAÏQUES PAILLETÉES Côté : 1 cm - ép: 0,5 cm. Réalisé en PLASTIQUE. Coloris ARGENT (018) - BLEU/GRIS (183).

57 941

env. 250

Mosaïques

En plastique

Ces mosaïques colorées prêtes à l'emploi permettent de créer vos motifs sans découpe préalable.



+ 6 ans

STRASS MULTIFORMES Aspect 3D ! Ø 0,4 à 0,9 cm. Réalisé en PLASTIQUE.

53 363

env. 300



+ 4 ans

DEMI-PERLES Nacrées Dim. maxi : Ø 0,9 cm. Réalisé en PLASTIQUE.

25 463

env. 130



taille réelle



+ 5 ans

ÉCLATS DE MOSAÏQUES PAILLETÉES ASSORTIMENT de 10 couleurs. Côté : 1 cm - ép: 0,5 cm. Réalisé en PLASTIQUE. Livré dans une boîte de rangement.

57 944

env. 2000

En verre

+ 5 ans

Sous la surveillance d'un adulte

Ces tesselles en pâte de verre possèdent une face lisse et une face avec empreinte pour accrocher au ciment-colle du support. Ces carreaux faciles à tailler sont solides et résistent bien aux intempéries.



Peut recouvrir une surface d'env. 840 cm².



ÉCLATS DE MOSAÏQUES EN PÂTE DE VERRE Coloris assortis. Côté : 1 cm - ép: 0,5 cm. Réalisé en VERRE.

56 626

env. 840

Peut recouvrir une surface d'env. 280 cm².

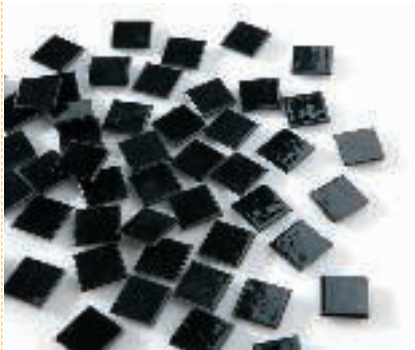

TESSELLES EN PÂTE DE VERRE Côté : 2 cm - ép: 0,3 cm. Réalisé en VERRE. Coloris au choix : BLANC (001) - JAUNE (014) - ORANGE (007) - ROUGE (011) - BLEU CLAIR (057) - BLEU (002) - VERT (008) - NOIR (017).

04 852

env. 60

à partir de 4

env. 60

Peut recouvrir une surface d'env. 1380 cm².



ÉCLATS DE MOSAÏQUES EN VERRE POLI Coloris assortis. Côté : 2 cm - ép: 0,2 cm. Réalisé en VERRE.

47 305

env. 650

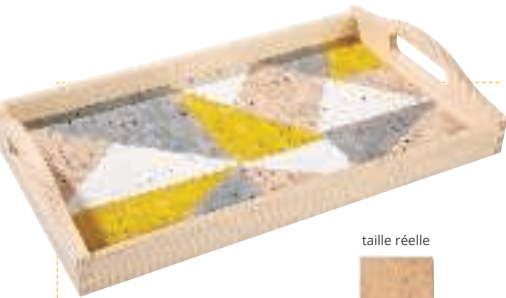

+ 5 ans

TESSELLES EN BOIS À DÉCORER Peut recouvrir une surface d'env. 1 000 cm². Côté : 1 cm - ép: 1,5 mm. Réalisé en BOIS.

04 385

env. 1000

En bois



Lot de
1000

En émail



Verso : céramique brute
surface émaillée brillante



+ 5 ans

TESSELLES EN CÉRAMIQUE ÉMAILLÉE Peut recouvrir une surface d'env. 312 cm². Côté : 2,5 cm - ép: 0,38 cm. Réalisé en CÉRAMIQUE ÉMAILLÉE. Coloris au choix : BLANC (001) - JAUNE (014) - FUCHSIA (021) - BLEU CLAIR (057) - BLEU OUTREMER (062) - VERT (008) - MARRON (084) - NOIR (017).

04 851

env. 50

En calcaire

Activité clé en main

à l'unité



+ 5 ans

MOSAÏQUES ANTIQUES 12 pense-bêtes Atelier de 12 enfants. Activité permettant de réaliser des pense-bêtes décoratifs en collant des mosaïques antiques. Composé de : 12 plaques en bois 8 x 15 cm aimantées, des modèles de réalisations, 12 mini pinces en bois, des mosaïques antiques multicolores 1 x 1 cm, de la poudre pour ciment-joints et 1 notice explicative. L: 15 cm - l: 8 cm. Réalisé en CALCAIRE.

51 191

l'ensemble



PINCE À ÉPILER
L: 7,5 cm.

42 294

l'unité



PETITES SPATULES
L: 11,5 cm - l: 1,5 cm.

04 270

les 12



PINCE À COUPER LA MOSAÏQUE
L: 21 cm.

04 351

l'unité



COLLE SILICONE

34 495

l'unité



**COLLE SPÉCIALE
pour mosaïque**

l'unité

Contenu 100 g. 25 849
Contenu 500 g. 35 753



JOINT pour mosaïques
Contenu 500 g.

04 860

l'unité





Perles

En plastique

Sous la surveillance
d'un adulte



➔ Boîte de rangement page 976
Perles pompons page 949

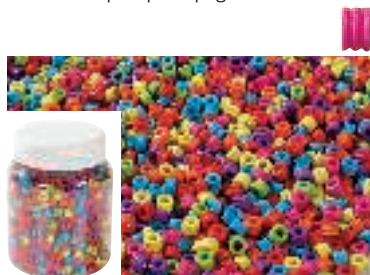

+ 3 ans

PERLES CYLINDRES Coloris assortis. Ø des perles : 6 mm - Ø du trou : 4 mm. Réalisé en PLASTIQUE. Livré dans une boîte de rangement.

53 386 env. 1400



+ 3 ans

PERLES ALPHABET Coloris assortis. Ø des perles : 7 mm - Ø du trou : 1 mm. Réalisé en PLASTIQUE. Livré dans une boîte de rangement.

46 464 env. 1200

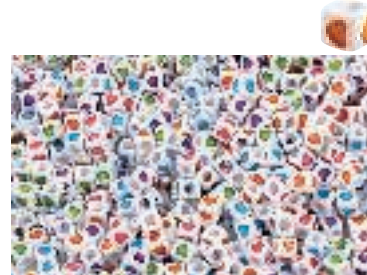

+ 3 ans

PERLES CUBES CŒUR Coloris assortis. Ø des perles : 7 mm - Ø du trou : 6 mm. Réalisé en PLASTIQUE.

56 040 env. 1000



+ 3 ans

PERLES RONDES SPIRALES Coloris assortis. Ø des perles : 8 mm. Réalisé en PLASTIQUE. Livré dans une boîte de rangement.

57 758 env. 500



+ 3 ans

PERLES PAILLETÉES Coloris assortis. Ø des perles : 8 mm - Ø du trou : 4 mm. Réalisé en PLASTIQUE.

46 469 env. 1000



+ 3 ans

PERLES ANNEAUX Coloris assortis. Ø des perles : 8 mm - Ø du trou : 4 mm. Réalisé en PLASTIQUE. Livré dans un sachet de rangement.

57 759 env. 1000

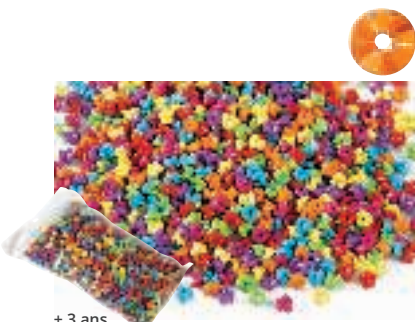

+ 3 ans

PERLES ZIG ZAG Coloris assortis. Ø des perles : 9 mm - Ø du trou : 2 mm. Réalisé en PLASTIQUE. Livré dans un sachet de rangement

57 762 env. 1000



+ 6 ans

PERLES CYLINDRIQUES PASTEL Coloris assortis. Ø des perles : 9 mm - Ø du trou : 8 mm. Réalisé en PLASTIQUE.

56 654 env. 400



+ 3 ans

PERLES CYLINDRIQUES MIXTES ASSORTIMENT de coloris différents : néon, acidulé, pastel et automne. Ø des perles : 9 mm - Ø du trou : 4 mm. Réalisé en PLASTIQUE.

57 754 env. 1600



+ 3 ans
PERLES LUNE Coloris assortis. Ø des perles : 10 mm - Ø du trou : 2 mm. Réalisé en PLASTIQUE.
 46 423 env. 170



+ 3 ans
PERLES SPINNER Coloris assortis. Ø des perles : 10 mm - Ø du trou : 2 mm. Réalisé en PLASTIQUE. Livré dans un sachet de rangement.
 57 761 env. 1000



+ 3 ans
PERLES FLEURS Coloris assortis. Ø des perles : 10 mm - Ø du trou : 4 mm. Réalisé en PLASTIQUE.
 53 384 env. 600



+ 3 ans
PERLES CŒURS, ÉTOILES, PAPILLONS Coloris assortis. Ø des perles : 12 mm - Ø du trou : 4 mm. Réalisé en PLASTIQUE. Livré dans un sachet de rangement.
 57 763 env. 500



+ 3 ans
PERLES PASTEL Coloris assortis. Ø des perles : 13 mm - Ø du trou : 1 mm. Réalisé en PLASTIQUE. Livré dans une boîte de rangement.
 53 382 env. 800



+ 3 ans
PERLES DONUT Coloris assortis. Ø des perles : 14 mm - Ø du trou : 4 mm. Réalisé en PLASTIQUE.
 53 385 env. 250



+ 3 ans
OLIVES PLATES DÉCORÉES Coloris assortis. L: 16 mm - l: 10 mm - Ø trou : 2 mm. Réalisé en PLASTIQUE. Livré dans une boîte de rangement.
 57 755 env. 360



+ 3 ans
PERLES LETTRES Coloris assortis. Ø des perles : 16 mm - Ø du trou : 8 mm. Réalisé en PLASTIQUE. Livré dans une boîte de rangement.
 46 472 env. 500



+ 3 ans
PERLES BRELOQUES Composé de : Cœurs, ancras, anges, dauphins, peace and love, cadenas et clefs. Ø des perles : 15 à 20 mm - Ø du trou : 2 mm. Réalisé en PLASTIQUE. Coloris GRIS (006).
 56 041 env. 200

Perles En bois

Sous la surveillance d'un adulte

Les perles sont d'excellents outils d'apprentissages : exercent la motricité fine avec le geste précis d'insertion du fil dans la perle, le tri, développent la créativité et travaillent les algorithmes avec les formes et les couleurs.



4 à 8 ans

PERLES PETITS ANIMAUX en bois Composé de : env. 450 perles en bois et 6 m de fil élastique. Perles rondes : Ø entre 10 et 15 mm. Réalisé en BOIS.

57 325

l'ensemble



4 à 8 ans

PERLES FLEURS ET FEUILLES en bois Composé de : env. 450 perles en bois et 6 m de fil élastique. Perles rondes : Ø entre 10 et 15 mm. Réalisé en BOIS.

57 488

l'ensemble



+ 3 ans

COFFRET DE PERLES À LACER en bois De grosses perles de couleurs et de formes différentes accompagnées de lacets larges pour faciliter la prise en main. Composé de : env. 130 perles de 5 couleurs et 5 formes différentes et 10 lacets. Carré : côté : 20 mm - Ø du trou : 8,5 mm. Lacet : L: 60 cm. Réalisé en BOIS. Livré dans une boîte de rangement.

A	Couleurs pastels	51 084
B	Couleurs vives	51 085

l'ensemble



+ 3 ans

PERLES RONDES en bois ASSORTIMENT de 5 couleurs et 4 tailles. Ø des perles : 9, 14, 19 et 25 mm - Ø du trou : 3 à 6 mm. Réalisé en BOIS.

51 527

env. 500



+ 3 ans

PERLES RONDES À DÉCORER en bois ASSORTIMENT de 7 tailles. Ø des perles : 8 à 25 mm - Ø du trou : 2 à 6 mm. Réalisé en BOIS.

51 522

env. 575



+ 3 ans

PERLES MULTI FORMES À DÉCORER en bois ASSORTIMENT de 6 formes et 50 perles de chaque. Ø des perles : 15 à 20 mm - Ø du trou : 3 à 6 mm. Réalisé en BOIS.

62 923

env. 300



+ 3 ans

MAXI-PERLES À LACER en bois ASSORTIMENT de formes et de couleurs. Ø des perles : 35 mm - Ø du trou : 6,5 mm. Réalisé en BOIS. Livré sans lacet.

03 034

env. 30



Perles de rocaille

+ 5 ans
Sous la surveillance d'un adulte

Les perles de rocailles vous permettent, par une technique simple et progressive, de réaliser de jolis bijoux, des animaux ou des petits objets en trois dimensions.

➔
Retrouvez nos
accessoires pour
perles p. 976-977



PERLES DE ROCAILLE OPAQUES Ø des perles : 2 mm. Réalisé en VERRE. Livré dans une boîte de rangement. Coloris au choix : BLANC (001) - JAUNE (014) - ORANGE (007) - ROUGE (011) - BLEU CLAIR (057) - VERT (008) - NOIR (017) - MULTICOLORE (020).

04 975 env. 1500



PERLES DE ROCAILLE TRANSLUCIDES Ø des perles : 2 mm. Poids : 500 g. Livré dans une boîte de rangement.

57 033 env. 40 000

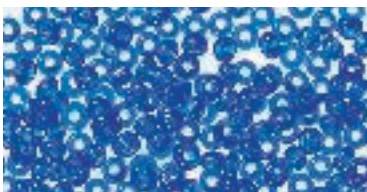

PERLES DE ROCAILLE TRANSLUCIDES Ø des perles : 2 mm - Ø du trou : 1 mm. Poids : 120 g. Réalisé en VERRE. Livré dans une boîte de rangement. Coloris au choix : BLANC (001) - JAUNE CLAIR (066) - ORANGE TRANSLUCIDE (133) - BORDEAUX (065) - BLEU TRANSLUCIDE (132) - BLEU CLAIR (057) - VERT (008) - MULTICOLORE (020).

63 556 env. 6500



PERLES DE ROCAILLE PASTEL Coloris assortis. Ø des perles : 2 mm - Ø du trou : 1 mm. Réalisé en VERRE. Livré dans une boîte de rangement.

28 660 env. 1500



PERLES DE ROCAILLE NACRÉES Coloris assortis. Ø des perles : 5 mm - Ø du trou : 1 mm. Poids : 500 g. Réalisé en VERRE. Livré dans une boîte de rangement.

46 466 env. 20000

Perles en verre



PERLES EN VERRE TRANSLUCIDES Ø des perles : 3 mm - l: 2/4 mm - Ø du trou : env. 1/2 mm. Réalisé en VERRE. Livré dans une boîte de rangement.

25 510 env. 2600

Perles en polymère



+ 3 ans
PERLES FLEURS Coloris assortis. Ø des perles : 10 mm - Ø du trou : 1 à 2 mm.

46 427 env. 100



+ 3 ans

nouveau

PERLES HEISHI ASSORTIMENT de 12 couleurs. Ø des perles : 6 mm - Ø du trou : 2 mm - ép: 1 mm. Réalisé en PÂTE POLYMÈRE. Livré dans une boîte compartimentée. env. 1750

C Couleurs classiques 62 279
D Fluo 62 281

Accessoires pour perles et bijoux



Sous la surveillance d'un adulte

Retrouvez nos fiches créatives sur notre site



+ 3 ans
**BOÎTE DE RANGEMENT
17 COMPARTIMENTS**
L: 26,5 cm - l: 18,5 cm - H: 4,5 cm.
48 961 l'unité



+ 3 ans
**BOÎTE DE RANGEMENT
18 COMPARTIMENTS**
L: 15 cm - l: 15 cm - H: 12,5 cm.
48 962 l'unité



+ 3 ans
**BOÎTE DE RANGEMENT
24 COMPARTIMENTS**
L: 15 cm - l: 10 cm - H: 5 cm.
52 153 l'unité



nouveau
+ 3 ans
PLATEAU 14 COMPARTIMENTS
L: 50 cm - l: 43,5 cm - H: 7,3 cm.
63 809 l'unité



A

+ 3 ans
ASSIETTES DE TRI

A 5 Compartiments
Ø 26 cm - P: 5 cm.
12 155 les 6

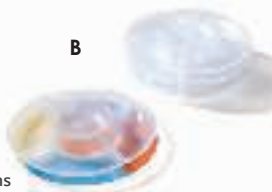

B

B **nouveau**
Translucides 5 compartiments
Ø 26 cm - P: 5 cm
62 805 les 4



+ 3 ans
PALETTES MARGUERITE
Ø 14 cm - ép: 1,5 cm.
51 888 les 2

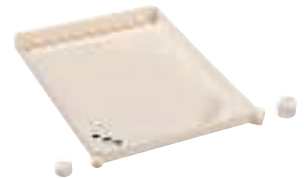

+ 3 ans
PLATEAU RAMASSE-PERLES
L: 23 cm - l: 16 - Ø 12 et 18 mm.
58 865 l'unité



+ 5 ans
FERMOIRS GRIFFE
L: 1 cm - l: 0,6 cm.
60 432 les 10



+ 5 ans
FERMOIRS À VIS
L: 1 cm.
32 471 les 40



+ 5 ans
FERMOIRS À MOUSQUETON
L: 1,2 cm - Ø 0,5 cm.
60 431 les 10



+ 5 ans
ANNEAUX BRISÉS
Ø 6 mm.
48 888 env. 100

➔ Pâte fimo page 901



+ 5 ans
**BOUCLES D'OREILLES RONDES
À DÉCORER**
Ø 1,96 cm.
51 389 la paire



+ 5 ans
**ATTACHES POUR
BOUCLES D'OREILLES**
H: 2 cm.
44 559 les 6



+ 5 ans
BAGUE PLATEAU RÉGLABLE
Ø 1 cm.
41 901 l'unité



+ 5 ans
**BAGUES PLATEAU À REBORD
À DÉCORER**
Rondes: Ø 2 cm.
50 194 les 15



+ 3 ans
BOBINES FILS ÉLASTIQUES COLORÉS
 L: 5 m - Ø 0,5 mm.

58 773

les 10



+ 3 ans
BOBINE DE FIL DE JUTE
 L: 100 m - Ø 0,2 cm.

60 368

l'unité



D'une grande
 résistance !



+ 3 ans
**FICELLE EN POLYESTER grande
 résistance**
 L: 250 m - Ø 0,1 cm.

19 293

l'unité



+ 3 ans
BOBINE FICELLE
 L: 40 m.

55 985

l'unité



+ 3 ans
FICELLE EN JUTE
 L: 50 m.

56 209

l'unité



+ 3 ans
CORDON EN CUIR MÉTALLISÉ
 L: 100 m - Ø 1 mm.

57 829

l'unité



+ 3 ans
CORDONS OR ET ARGENT
 L: 10 m - Ø 0,1 cm.

61 672

les 2

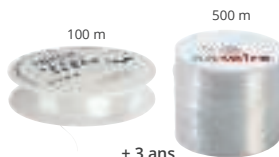

+ 3 ans
FIL TRANSPARENT
 100 m
 L: 100 m - Ø 0,25 mm.

04 490

l'unité

500 m
 L: 500 m - Ø 0,25 mm.

60 433

l'unité



+ 3 ans
FICELLES DE PAPIER
 L: 25 m - Ø 1 mm.

53 001

les 5

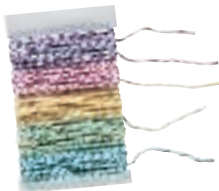

+ 3 ans
**FICELLES EN COTON BICOLORE
 PASTEL**
 L: 4 m - Ø 1 mm.

48 978

les 5



+ 3 ans
FICELLE EN COTON BICOLORE
 L: 50 m - ép: 0,11 cm.

53 099

l'unité



+ 3 ans
CORDONS EN COTON
 L: 1 m - Ø 0,1 cm.

26 205

les 10

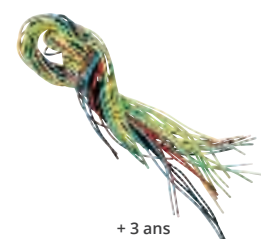

+ 3 ans
LACETS EN COTON
 L: 70 cm - Ø 0,2 cm.

56 042

les 25



+ 3 ans
AIGUILLES À BOUT ARRONDI
 L: 7 cm - Ø du trou: 1 mm.

58 849

les 32



+ 6 ans
ÉPINGLES À NOURRICE
 Dim. mini : L: 1 cm - l: 0,3 cm,
 Dim. maxi : L: 3 cm - l: 1 cm.

34 877

les 24



+ 6 ans
PINCE À ÉPILER
 L: 7,5 cm.

42 294

l'unité



+ 6 ans
**AIGUILLES À BRODER
 À BOUT ROND TAILLE 18**
 L: 5 cm - l: 0,01 cm.

52 525

les 25

Feuilles en mousse

+ 3 ans

Ces feuilles en mousse cellulaire sont faciles à découper pour réaliser de nombreux ouvrages : couvertures de boîte, personnages...

Une matière douce, souple et résistante.



nouveau

FEUILLES EN MOUSSE Pastel ASSORTIMENT de 10 couleurs. 20 x 29 cm. Ép: 0,2 cm. Réalisé en MOUSSE EVA.

63 078

les 10



FEUILLES EN MOUSSE ASSORTIMENT de 20 couleurs. Ép: 0,2 cm.

A5	47 372	les 60
A4	20 464	les 20

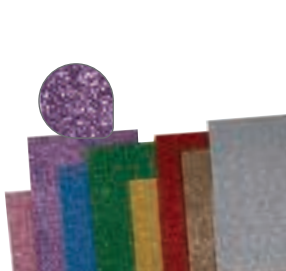

FEUILLES EN MOUSSE PAILLETÉES ASSORTIMENT de 8 couleurs. Ép: 0,2 cm. Format A4 (21 x 29,7 cm)

57 876

les 8

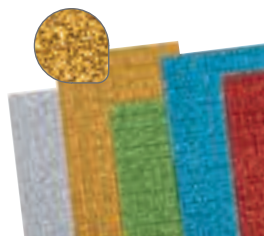

FEUILLES EN MOUSSE ADHÉSIVES Mosaïques Composé de : 5 feuilles et 3000 mosaïques. ASSORTIMENT de 5 couleurs différentes. 20 x 30 cm. Mosaïques côté : 1 cm.

60 422

les 5



FEUILLES EN MOUSSE ADHÉSIVES ASSORTIMENT de 20 couleurs. Ép: 0,2 cm. Format A4 (21 x 29,7 cm)

47 332

les 20



FEUILLES EN MOUSSE ADHÉSIVES ASSORTIMENT de 15 couleurs. 20 x 30 cm. Ép: 0,2 cm.

58 775

les 15

Feuilles en feutrine

+ 3 ans

Utilisées à plat ou en relief, elles peuvent être découpées, collées, cousues, assemblées au gré de votre créativité.



FEUILLES DE FEUTRINE ADHÉSIVES Réalisé en FEUTRINE.

25 x 45 cm - ép: 0,12 cm.	41 744	les 10
20 x 30 cm - ép: 0,12 cm.	46 461	les 22



FEUILLES DE FEUTRINE ASSORTIMENT de 20 couleurs. Réalisé en ACRYLIQUE.

20 x 30 cm - ép: 0,1 cm.	46 458	les 22
30 x 45 cm - ép: 0,1 cm.	46 459	les 22



FEUILLES DE FEUTRINE PEPSY ASSORTIMENT de 8 couleurs. 21 x 30 cm - ép: 0,3 cm. Réalisé en FEUTRINE.

53 404

les 8



FEUILLES DE FEUTRINE À MOTIFS Pop ASSORTIMENT de 6 motifs. 24 x 30 cm - ép: 0,1 cm. Réalisé en FEUTRINE.

55 769

les 12

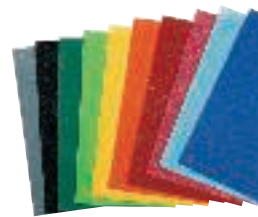

FEUILLES DE FEUTRINE Pailletées ASSORTIMENT de 10 couleurs. 20 x 30 cm - ép: 0,1 cm. Réalisé en 100 % POLYESTER.

49 003

les 10



FEUILLES DE FEUTRINE Pastel ASSORTIMENT de 10 couleurs. 20 x 30 cm - ép: 0,1 cm. Réalisé en FEUTRINE.

57 854

les 10

Patchwork

Idéale pour s'initier au patchwork sans risque de se blesser avec les aiguilles, cette technique décorative séduira les plus jeunes qui pourront réaliser de magnifiques créations. Nous vous conseillons d'insérer du coton entre le carton et le tissu pour donner du volume à vos réalisations.



Dessinez au crayon de graphite le motif souhaité sur le carton mousse. Incisez le carton suivant le contour du dessin sans traverser, à l'aide d'un cutter

Après avoir disposé du coton pour donner du volume à votre réalisation, découpez des morceaux de tissu à la taille des motifs, en laissant une bordure de 0,5 cm de chaque côté

Déposez les morceaux de tissu sur le coton. Insérez les bords à l'aide de nos outils dans les fentes du carton en mousse



+ 5 ans
CARTON MOUSSE NOIR Ép. 0,5 cm Facile à découper, à percer et à peindre, ce support peut être utilisé pour la réalisation de maquettes, encadrements... Réalisé en MOUSSE. Coloris NOIR (017).

A4	44 769	l'unité
A3	44 768	l'unité
50 x 65 cm	44 515	l'unité



+ 5 ans
CARTON MOUSSE BLANC Ép. 0,5 cm Facile à découper, à percer et à peindre, ce support peut être utilisé pour la réalisation de maquettes, encadrements... Réalisé en MOUSSE. Coloris BLANC (001).

A4	44 517	l'unité
A3	44 516	l'unité
50 x 65 cm	44 767	l'unité

Souple, doux et léger.



+ 3 ans **nouveau**

FEUILLES EN COTON À DÉCORER Petits et grands peuvent réaliser plusieurs projets manuels avec ces coupons de tissu : atelier découpage, collage, couture, créer des serviettes et d'autres accessoires en tissu. Réalisé en 100 % COTON.

A4	63 131	les 5
A3	63 130	les 5



+ 3 ans
TISSU TULLE L: 5 m - l: 50 cm. Réalisé en TISSU. Coloris au choix : BLANC (001) - JAUNE (014) - ORANGE (007) - ROUGE (011) - ROSE (003) - FUCHSIA (021) - VIOLET (034) - BLEU CLAIR (057) - VERT PRINTEMPS (104) - NOIR (017).

47 306	l'unité
--------	---------

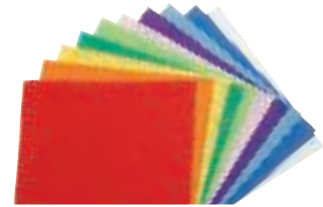

+ 3 ans
TISSUS POUR PATCHWORK ASSORTIMENT de 10 couleurs. Côté : 20 cm. Réalisé en 100 % COTON.

35 021	les 10
--------	--------

Version adhésive, idéale pour débiter



+ 3 ans
ROULEAU DE VELOURS ADHÉSIF Papier 100 microns. L: 1 m - l: 45 cm. Coloris au choix : JAUNE CITRON (109) - ORANGE (007) - FUCHSIA (021) - ROUGE (011) - LILAS (130) - BLEU (002) - BLEU TURQUOISE (141) - VERT (008) - NOIR (017).

11 219	l'unité
--------	---------

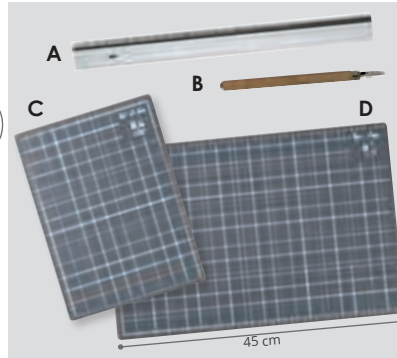

A **RÈGLE DE DÉCOUPE GRADUÉE** L: 40 cm. Réalisé en ALUMINIUM anodisé.
03 120 l'unité

B **OUTIL À RENTRER LE TISSU** L: 15,5 cm - Ø 0,9 cm.
31 569 l'unité

PLAQUE DE COUPE Réalisé en PLASTIQUE.

C **22x30 cm** L: 30 cm - l: 22 cm - ép: 2 mm.
61 113 l'unité

D **45x30 cm** L: 45 cm - l: 30 cm - ép: 2 mm.
61 112 l'unité

nouveau

+ 3 ans
A manipuler par un adulte

Des emballages réutilisables.

La cire d'abeille offre différentes utilisations : fabriquer des emballages alimentaires réutilisables avec du tissu, créer des produits cosmétiques mais aussi des bougies.

E **COUPONS DE TISSU À MOTIFS** Ce tissu à motifs certifié Oeko-Tex, est utilisé pour différentes activités créatives : confectionner des emballages alimentaires recyclables à base de cire d'abeille fondue, coudre des sacs pour transporter les fruits et les légumes, fabriquer des accessoires décoratifs et objets du quotidien (porte-clé, pince à cheveux, etc.). Composé de : 4 tissus avec motifs différents. L: 55 cm - l: 45 cm. Réalisé en 100 % COTON. Lavage à 40 °C. Coloris au choix : JAUNE (014) - ROUGE (011) - ROSE (003) - BLEU (002) - VERT (008) - NOIR (017).

62 928	les 4
--------	-------

F **CIRE D'ABEILLE 100% NATURELLE** 100 g. Réalisé en CIRE D'ABEILLE. Livré dans une boîte de rangement.

63 067	l'unité
--------	---------

CIRE D'ABEILLE AVEC TISSU **E + F** 63 933 l'ensemble

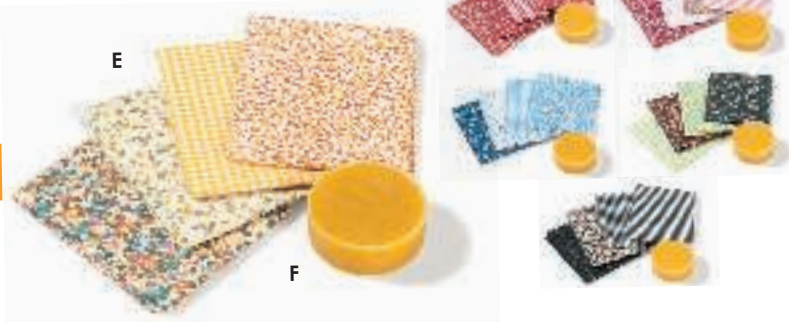

Laine, tricot et broderie

Sous la surveillance
d'un adulte

Matières, couleurs et designs...
Faites découvrir ou redécouvrir le plaisir de coudre
aux plus petits grâce à ces coffrets d'initiation
et développez leur dextérité tout en s'amusant.



+ 3 ans



PELOTE DE FIL Pour tricot ou bricolage. L: 80 m - Ø 0,2 cm. Réalisé en ACRYLIQUE Coloris au choix : BLANC (001) - JAUNE (014) - ORANGE (007) - ROUGE (011) - FUCHSIA (021) - VIOLET (034) - BLEU (002) - VERT (008) - NOIR (017).

51 382

l'unité



MAXI LOT
PELOTES DE FIL

51 381
les 20



+ 3 ans

PELOTE DE FIL Pastels Pour tricot ou bricolage. L: 55 m - Ø 0,2 cm. Réalisé en ACRYLIQUE.

57 779

les 12

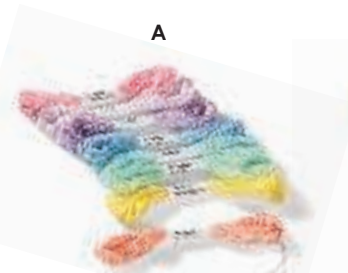

A

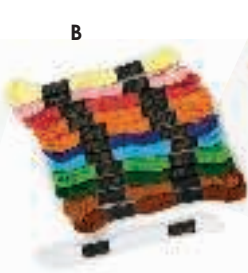

B

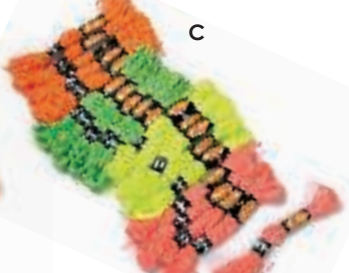

C

+ 3 ans

ÉCHEVETTES Pour les bracelets brésiliens ou la couture.

A Pastels	ASSORTIMENT de 8 couleurs. L: 7 m - Ø 0,2 cm. POLYESTER.	57 744	les 8
B Classique	ASSORTIMENT de 12 couleurs. L: 7 m - Ø 0,2 cm. 100 % COTON.	51 523	les 12
C Fluo	ASSORTIMENT de 4 couleurs. L: 8 m - Ø 0,2 cm. 100 % COTON.	60 427	les 20

prix DOUX



+ 3 ans

MAXI LOT ÉCHEVETTES Pour les bracelets brésiliens ou la couture. ASSORTIMENT de 26 couleurs. L: 8 m - Ø 0,2 cm.

47 383

les 52



+ 3 ans

BOBINES DE LAINE ACRYLIQUE Très colorées pour apporter charme et originalité à vos réalisations. 1 bobine : L: 140 m. Réalisé en 100 % ACRYLIQUE. Lavage à 30 °C.

60 419

les 3



+ 5 ans

TRICOTIN Ensemble de 3 outils pour la création de tricots, de pompons et de chaînettes au crochet. Composé de : 1 tricotin, 1 aiguille à tricoter, 1 pelote de fil de 25 g et 1 notice explicative. L: 11,5 cm - Ø 3 cm.

48 985

l'ensemble

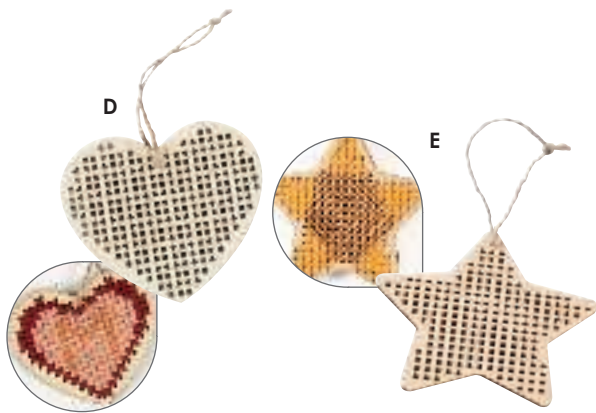

+ 3 ans

SUSPENSION À BRODER Initiez les enfants aux points de croix pour réaliser des cadeaux originaux. À associer avec des fils de coton, de chanvre, corde en papier... L: 9 cm - l: 9 cm - ép: 0,3 cm. Réalisé en BOIS.

D Cœur	55 162	l'unité
E Étoile	55 150	l'unité



+ 3 ans

KIT CROCHET Biche Créez votre petite biche en crochet avec la technique d'art japonais Amigurumi. Composé de : 1 crochet, 5 pelotes de laines (crème, rose, marron clair, marron foncé et camel), 1 sachet de ouate de rembourrage, 1 aiguille, 2 marqueurs de mailles et 2 yeux. H: 16 cm - Ø de la tête : 6,5 cm. Réalisé en LAINE. Livré avec une notice de montage.

nouveau

62 277	l'unité
--------	---------



+ 3 ans

GABARITS POUR POMPONS Pour la confection de pompons pour vos bricolages. ASSORTIMENT de 4 tailles. Ø 3,5 à 9 cm.

51 375	les 8
--------	-------



+ 6 ans

KIT POMPONS MOUSSAILLONS Tous à l'abordage pour ce kit « pompons moussailons » ! Le traditionnel pompon se transforme et laisse place aux idées les plus folles. Composé de : 12 gabarits et 12 pelotes de fil. Personnage en carton : L: 14,5 cm - H: 8,8 cm. Réalisé en LAINE et CARTON.

57 705	l'ensemble
--------	------------

Gabarit réutilisable à l'infini.



+ 4 ans

KIT POMPON L: 10 cm - l: 7 cm. Réalisé en LAINE, CARTON et PLASTIQUE (yeux mobiles). l'unité

F nouveau Renard	2 tailles d'anneaux en carton, 3 bobines de laine (blanche, orange claire et orange foncée), des yeux mobiles, des oreilles en feutrine, des moustaches et 1 bande adhésive.	62 272
G nouveau Hérisson	2 anneaux en carton, 3 bobines de laine (grise, marron et mauve), 1 nez, des yeux mobiles adhésifs, des oreilles en feutrine et 1 bande adhésive.	62 273
H Coccinelle	2 tailles d'anneaux en carton, 2 bobines de laine (rouge et noire), des yeux mobiles adhésif et 1 bande adhésive.	60 445
I Lapin	2 tailles d'anneaux en carton, 1 bobine de laine (blanche), des accessoires en feutrine, des yeux mobiles et 1 bande adhésive.	60 446
J Panda	2 tailles d'anneaux en carton, 2 bobines de laine (blanche et noire), des yeux mobiles et 1 bande adhésive.	60 447
K Pingouin	2 tailles d'anneaux en carton, 2 bobines de laine (blanche et noire), des yeux mobiles adhésif et 1 bande adhésive.	60 798

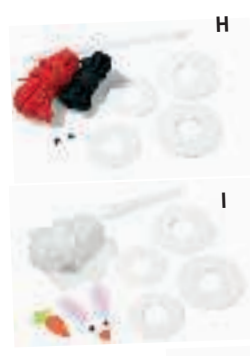
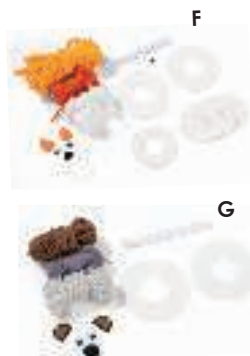

MAXI LOT KITS POMPONS Animaux ASSORTIMENT de 4 animaux. L: 10 cm - l: 7 cm.

61 332	les 4
--------	-------



Retrouvez les vidéos avec les étapes sur notre site.



nouveau
Atelier couture

Des légumes et
des fruits cousus
100 % naturel.



Développer la créativité et la motricité fine.
Développer la concentration et la précision.



A



F



B



C



D



E

+ 6 ans

KIT COUTURE DIY En suivant les étapes, cet ensemble d'accessoires, spécial initiation à la couture et au tricot invite à créer de jolis fruits et légumes en tissu, aux effets très réalistes. Réalisé en 100 % COTON. Lavage à la main. Livré dans une boîte de rangement.



l'ensemble

A Carotte	1 aiguille, 1 sachet de coton, 2 pelotes de fil et 2 morceaux de tissu à découper et assembler.	Le plus long morceau de tissu : L: 28 cm - l: 11 cm.	62 297
B Avocat	1 aiguille, 1 sachet de coton, 2 pelotes de fil, 1 pompon et 3 morceaux de tissu à assembler.	Pompon : Ø 4 cm.	62 298
C Cerise	1 aiguille, 2 pelotes de fil, 2 pompons et 2 morceaux de tissu à découper et assembler.	Pompon : Ø 4 cm.	62 299
D Pastèque	1 aiguille, 1 sachet de coton, 3 pelotes de fil et 3 morceaux de tissu à découper et assembler.	Le plus long morceau de tissu : L: 24 cm - l: 5 cm.	62 301
E Radis	1 aiguille, 1 pompon, 2 pelotes de fil et 3 morceaux de tissu à assembler.	Pompon : Ø 4 cm.	62 496
F Banane	1 aiguille, 1 sachet de coton, 2 pelotes de fil et 5 morceaux de tissu à découper et assembler.	Le plus long morceau de tissu : L: 23 cm - l: 4,5 cm.	63 168

Bracelets brésiliens

Sous la surveillance
d'un adulte



Les bracelets brésiliens se réalisent à partir de fils en coton à l'aide de différentes techniques de tressage. À l'aide d'une épingle à nourrice, tressez facilement un bracelet selon vos envies. L'idéal étant de choisir 10 fils de couleurs de 1 m35, faites un noeud à 10 cm du haut, étalez les fils puis commencez à nouer. Vous pouvez décorer à l'aide de perles ce bracelet.

Retrouvez une vidéo
de réalisation sur
notre site

G + 3 ans

nouveau



PELOTE DE FIL Coton Avec ces pelotes, les petits et grands peuvent créer de belles réalisations très colorées et originales en apprenant les gestes répétitifs du tricot. L: 170 m - Ø 0,2 cm. Pelote : 50 g. Réalisé en 100 % COTON. Lavage à 40 °C. Coloris au choix : BLANC (001) - SABLE (135) - IVOIRE (138) - BEIGE (010) - ROSE (003) - MAUVE (060) - VIOLET (034) - BRUN (015) - GRIS (006) - ROSE/ROUGE (036).

63 288

l'unité

MAXI LOT PELOTES DE FIL Coton

63 295
les 10

G



H

I



+ 3 ans

nouveau

PELOTES DE FIL Coton ASSORTIMENT de 10 couleurs. L: 29 m - Ø 0,2 cm. Pelote : 10 g. Réalisé en 100 % COTON. Lavage à 30 °C.

les 10

H Couleurs pastel 63 095
I Couleurs vives 63 096

+ 3 ans

PELOTES COTON ASSORTIMENT de 6 couleurs. L: 300 m - Ø 0,5 cm. Réalisé en 100 % COTON.

46 463

les 6

+ 3 ans



FIL DE COTON CIRÉ Créez de beaux bijoux fantaisie, bracelets brésiliens et utilisez ce fil pour la technique du macramé. L: 5 m - Ø 0,05 cm. Réalisé en 100 % COTON. Coloris au choix : FUCHSIA (021) - MAUVE (060) - BLEU TURQUOISE (141) - JAUNE (014) - ORANGE (007) - ROSE (003) - VERT (008) - NOIR (017).

60 857

l'unité



+ 8 ans

DISQUE DE TRESSAGE Le disque en mousse Kumihimo est une technique japonaise composée de 32 encoches qui a pour objectif de vous aider à tresser des bracelets et des cordelières très facilement. Réaliser ses propres bijoux est un réel bonheur pour mettre en avant sa créativité et son savoir-faire. Réalisé en MOUSSE.

l'unité

Petit Ø 10,8 cm. 57 828
Grand Ø 15 cm. 57 827



+ 8 ans

KIT CRÉATION DE BRACELETS Composé de : 1 cadran de montre, 20 couleurs de fil de coton, 8 couleurs de corde cirée, 2 couleurs de cordelette, 3 couleurs de lanière, 1 bracelet en plastique, 2 bracelets en métal, 1 pompon, 6 breloques, assortiment de perles et de fermoirs, 38 anneaux, 1 aiguille, 1 tube de colle et 1 notice explicative. Ruban rose : L: 80 cm. Fil élastique transparent : L: 70 cm. Fil blanc : L: 5 m. Réalisé en PLASTIQUE.

57 338

l'ensemble



+ 8 ans

KIT DE BRACELETS À TISSER Composé de : 4 couleurs de fil à broder, 1 métier rond en mousse, 7 breloques et pendentifs, 15 fermoirs, des anneaux souples ouverts, 1 pince et 1 notice explicative. Métier rond : Ø 10,7 cm. Réalisé en MOUSSE.

57 329

l'ensemble

Atelier cuisine créative

+ 3 ans
Sous la surveillance d'un adulte

Grâce aux différents accessoires de cuisine, toutes les occasions (anniversaire, Pâques, Noël,...) seront bonnes pour organiser un atelier et stimuler les performances créatives et manuelles des enfants.

Pour cuisiner comme un grand !



Toile enduite :
protection
maximale



A TOQUE Taille unique Ø 25 cm. Réalisé en 65 % POLYESTER et 35 % COTON.

04 290 l'unité

à partir de 10 l'unité

B MANIQUES À DÉCORER Côté : 20 cm. Réalisé en TISSU.

53 709 les 4

C TOQUE ENFANT NON TISSÉE À DÉCORER Cette jolie toque donne fière allure aux jeunes cuisiniers. L: 27,5 cm - H: 27 cm - Ø 55 cm. Réalisé en TISSU NON TISSÉ.

60 396 l'unité

➔ Retrouver nos pochoirs pour textile page 868
Peintures pour textile page 854

D TABLIER DE CUISINE À DÉCORER Taille enfant L: 64 cm - l: 49 cm. Réalisé en 100 % COTON.

26 210 l'unité

à partir de 10 l'unité

E TABLIER DE CUISINE À DÉCORER Taille adulte L: 87 cm - l: 57 cm. Réalisé en 100 % COTON.

27 397 l'unité

à partir de 10 l'unité

F BLOUSE HAUTE PROTECTION Muni d'une pochette d'identification. Réalisé en TOILE enduite très épaisse. Lavage à l'éponge. Muni d'une boucle d'accroche. Coloris au choix : ORANGE (007) - FUCHSIA (021) - BLEU (002) - VERT (008). l'unité

Stature 80/97 cm 18 à 36 mois 39 429

Stature 98/116 cm 4 à 6 ans 39 431

Stature 115/140 cm 7 à 10 ans 39 432

G BLOUSE LONGUE HAUTE PROTECTION l'unité

Stature 98/116 cm 4 à 6 ans 40 883

Partez
à la découverte
de la cuisine créative !



Retrouvez nos bougies
pour décorer vos
gâteaux p. 890 - 891



+ 6 ans
C'EST TROP BON !
100 recettes faciles
à réaliser avec les enfants
L: 31,1 cm - l: 23,6 cm.

60 611

l'unité



+ 4 ans
LIVRE RECETTES
Mes premiers desserts
L: 29,6 cm - l: 22 cm.

60 122

l'unité



+ 4 ans
LIVRE RECETTES
Mes premiers petits déjeuners
L: 29,6 cm - l: 22 cm.

59 942

l'unité

< Imagé et coloré. >



H

+ 3 ans
DOUILLES ET ADAPTATEUR Composé de : 5 mini
doublés, 3 grandes doublés et 1 adaptateur (compatible
uniquement avec les 5 mini doublés). Douille bleue :
Ø du petit trou : 0,1 cm - Ø du grand trou : 1,7 cm -
H: 3,5 cm. Réalisé en PLASTIQUE. Lavage à l'eau.

60 466

l'ensemble

+ 4 ans
POCHES À DOUILLES L: 41 cm - l: 21 cm. Réalisé
en PLASTIQUE. Lavage à l'eau.

58 040

les 20

MAXI LOT DE POUCHES ET DOUILLES

61 549

l'ensemble



+ 4 ans
TAPIS PÂTISSIER
L: 60 cm - l: 43,5 cm.

60 797

l'unité

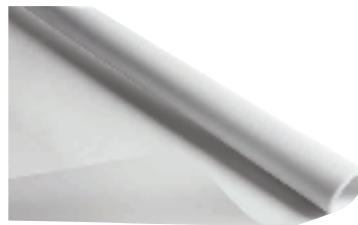

+ 3 ans
ROULEAU DE PAPIER SULFURISÉ 45 g
L: 2,50 m - l: 70 cm.

23 721

l'unité

nouveau



+ 3 ans
TAPIS SILICONE
L: 40 cm - l: 30 cm.

62 939

l'unité



+ 4 ans
CAISSETTES RIGIDES DE CUISSON Étoiles
Ø 6 cm - H: 4,5 cm. Réalisé en CARTON.

58 041

les 25

nouveau



+ 3 ans
ROULEAU À PÂTISSERIE EN BOIS
Thème Noël
L: 39 cm - Ø 4,5 cm.

62 934

l'unité



+ 4 ans
ROULEAU À PÂTISSERIE
L: 47 cm - Ø 5 cm.

49 108

l'unité



+ 4 ans
SET DE 4 USTENSILES DE CUISINE
pour enfant
Spatule : L: 20,5 cm.

54 498

l'ensemble

Atelier cuisine créative

Sous la surveillance d'un adulte



+ 4 ans
MOULE POUR GÂTEAUX CRÉATIFS
Bon anniversaire
Ø 32 cm - P: 8 cm.

35 719 l'unité



nouveau

+ 3 ans
MOULES POUR CHOCOLATS Pâques
L: 20,4 cm - l: 14,4 cm - ép: 1 cm.
Lapin : L: 5 cm - l: 3 cm - ép: 1 cm.

63 094 l'unité



nouveau
+ 3 ans

GABARITS GÂTEAUX
Chiffres
Chiffre 0 : L: 28 cm - l: 18 cm.

63 170 les 9
Lettres
Lettre O : L: 19 cm - l: 14 cm.

63 171 les 26

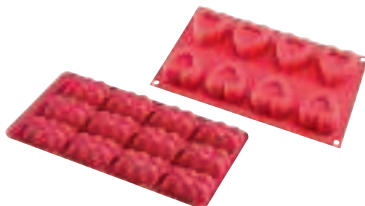

+ 4 ans
MOULE POUR MIGNARDISES
L: 30 cm - l: 17,5 cm - ép: 4 cm.
Petits ours
Ours : L: 5,2 cm - l: 3,8 cm - ép: 1,5 cm.

39 132 l'unité

Petits cœurs

35 745 l'unité

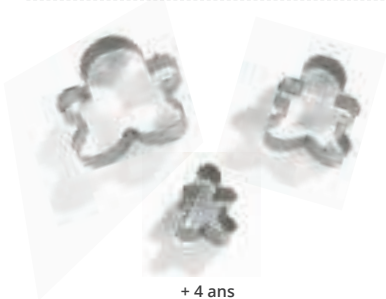
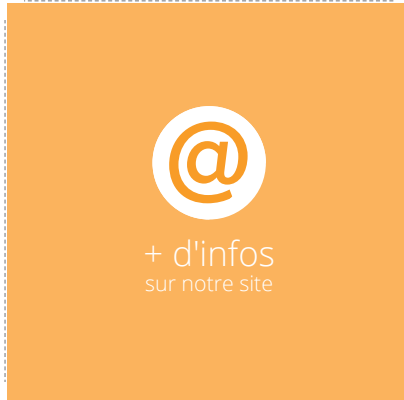

+ 4 ans
EMPORTE-PIÈCES EN MÉTAL
Homme de pain d'épices
Petit : L: 10,3 cm - l: 10 cm - ép: 2,7 cm.

39 118 les 3



nouveau

+ 3 ans
TAMPON ET DÉCOUPOIR
À BISCUIT Thème Noël

Cube : côté : 6 cm. Découpoir : côté : 6,7 cm.

62 933 l'ensemble

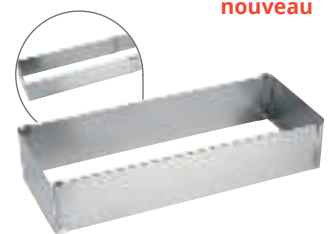

nouveau

+ 3 ans
CADRE PÂTISSIER RECTANGLE
EXTENSIBLE EN INOX

L: de 25 à 48 cm - l: 10 cm - H: 5 cm.

62 937 l'unité



nouveau

+ 3 ans
MOULE À CANNELÉS
L: 30 cm - l: 17,5 cm - H: 5,5 cm.
Moule individuel L: 5,5 cm - l: 5,5 cm - H: 5 cm.

63 135 l'unité



nouveau

+ 3 ans
DÉCOUPOIR EMPORTE-PIÈCES NOËL
L: 32 cm - l: 20 cm - ép: 2 cm.
Étoile : L: 7 cm - l: 6,5 cm.

62 938 l'unité



Fond amovible
pour un démoulage
rapide et simple.

+ 12 ans
MOULE ANTI-ADHÉSIF
POUR TARTES À COURONNE
Ø 30 cm.

58 044 l'unité

SUPPORTS À DÉCORER

988 PAPIER ET CARTON

996 BOIS

1005 FEUTRINE ET ORGANZA

1006 TISSUS

1008 PAPIER IMITATION CUIR

1009 LIÈGE ET TRESSÉ

1010 TERRE CUITE ET BAMBOU

1010 PORCELAINE ET CÉRAMIQUE

1010 MÉTAL

1011 VERRE

1012 PLASTIQUE

1013 POLYSTYRÈNE





Des supports 100 % recyclables !



Supports en papier

A LAPINS À DÉCORER RECYCLABLE	L: 6,7 cm - l: 6,7 cm - H: 14,3 cm.	60 506	les 12
B ÉTOILES À DÉCORER RECYCLABLE	L: 10,1 cm - l: 4 cm - H: 10,6 cm.	60 504	les 12
C SAPIN DE NOËL AVEC ACCESSOIRES À DÉCORER RECYCLABLE	l: 39 cm - H: 42 cm.	60 507	l'ensemble
D MINIS FORMES DE NOËL À DÉCORER RECYCLABLE	Cœur : L: 6 cm - l: 3 cm - H: 5,5 cm.	60 498	les 6
E ŒUFS À DÉCORER RECYCLABLE	L: 5,5 cm - l: 5,1 cm - H: 8 cm.	60 499	les 12
F BOULES À DÉCORER RECYCLABLE	Ø 7,5 cm.	60 501	les 12
G CŒURS À DÉCORER RECYCLABLE	L: 9 cm - l: 4 cm - H: 8,2 cm.	60 505	les 12
H SAPINS À DÉCORER RECYCLABLE	L: 8,7 cm - l: 4,4 cm - H: 11 cm.	60 503	les 12

Supports en papier et carton

À monter, coller puis décorer.



Atelier montage
+ décoration

CHÂTEAU FORT À DÉCORER

L: 38 cm - l: 38 cm - H: 25 cm.
Réalisé en CARTON.
58 024 l'unité



GRANDE MAISON À DÉCORER

L: 119 cm - l: 80 cm - H: 111 cm.
Réalisé en CARTON.
36 229 l'unité



les 12

ATTRAPE-RÊVES À DÉCORER

Ø ext: 19,2 cm - Ø int: 15,3 cm.

58 784

les 12



+ 8 ans

KIT DIY ATTRAPE-RÊVES

1 rond prédécoupé : Ø 13 cm. 1 fil en laine : L: 8 m. Pompon : Ø 2,5 cm.

57 733

l'ensemble



les 30

PANIER À DÉCORER

L: 18 cm - H: 15 cm.

51 703

les 30



les 6

BACS À SEMER À DÉCORER

L: 11 cm - H: 20 cm.

52 282

les 6



les 30

ARBRES À DÉCORER

L: 31 m - l: 27 cm.

58 023

les 30



+ 5 ans

KALÉIDOSCOPE À FABRIQUER

L: 21 cm - Ø 5 cm.

60 406

l'ensemble



les 30

COUVRE-BOÎTE MOUCHOIRS À DÉCORER

L: 24,5 cm - l: 12 cm - H: 9 cm.

51 704

les 30



les 30

PORTE TÉLÉPHONE À DÉCORER

L: 15 cm - l: 12 cm.

51 701

les 30



PORTE BAGUES À DÉCORER

L: 19 cm - l: 14 cm.

53 087

les 30

CUBES À DÉCORER

Côté : 6 cm.

57 926

les 20



I PETITS SAPINS À DÉCORER

L: 11 cm - l: 8,5 cm.

57 918

les 30

J SAPINS À DÉCORER

L: 24 cm - l: 17,5 cm.

51 699

les 30



+ 4 ans

K ANIMAUX À FABRIQUER Oiseaux

Oiseau avec ailes :
L: 11,6 cm - l: 9,5 cm.

58 674

l'ensemble

L

Chouettes

Chouette avec ailes :
L: 15,3 cm - l: 8,2 cm.

58 675

l'ensemble

➔ Nos masques à décorer page 884
 Nos crayons de couleurs et feutres
 p 816 à 831



Supports en papier et carton

prix TTC unitaire

A	GUIRLANDES DE FANIONS À DÉCORER	Guirlande : L: 3,8 m. Fanion : L: 15 cm - H: 20 cm.	55 757	les 2
B	CARTES POSTALES À DÉCORER	L: 15 cm - l: 10 cm.	51 188	les 10
C	GRANDES COURONNES À DÉCORER	L: 55 cm - l: 6 cm.	55 834	les 12
D	BOÎTE À CRAYONS À DÉCORER	L: 19 cm - l: 7 cm - H: 2,5 cm.	47 379	l'unité
E	POT À CRAYONS 4 COMPARTIMENTS À DÉCORER	L: 8,5 cm - l: 8,5 cm - H: 11,4 cm.	58 866	l'unité

les 24



Grande taille !

GRANDS ANIMAUX CARTONNÉS À DÉCORER
 Crocodile : L: 31 cm - l: 16,5 cm.

06 227

les 24

les 24



VISAGES CARTONNÉS À DÉCORER
 L: 17 cm - l: 15,5 cm.

06 229

les 24

les 4



PUZZLES À COLORIER
 Côté : 14,5 cm.

48 967

les 4

les 10



PUZZLES À DÉCORER CŒURS
 L: 16 cm - l: 16 cm.

53 034

les 10

les 10



PUZZLES À DÉCORER 30 PIÈCES
 L: 19 cm - l: 12 cm.

53 033

les 10



DRAPEAUX À DÉCORER
 L: 22 cm - l: 15 cm.

32 246

les 20



F

G



Retrouvez nos lettres et chiffres creux à l'unité sur notre site

F **MAXI LOT LETTRES CREUSES À DÉCORER** A : H: 15 cm - l: 10,5 cm - ép: 3 cm. Réalisé en CARTON. Livré dans une boîte de rangement.

63 573

les 26

nouveau

G **MAXI LOT CHIFFRES CREUX À DÉCORER** 0 : H: 15 cm - l: 9,8 cm - ép: 3 cm. Réalisé en CARTON. Livré dans une boîte de rangement.

63 574

les 10

nouveau



I

J

K



H **LETTRE PLEINE À DÉCORER** H: 12 cm - l: 10,5 cm - ép: 1,5 cm.

A	36 570	G	37 372	M	37 378	S	37 384	Y	37 390
B	37 366	H	37 373	N	37 379	T	37 385	Z	37 391
C	37 367	I	37 374	O	37 380	U	37 386		
D	37 369	J	37 375	P	37 381	V	37 387		
E	37 370	K	37 376	Q	37 382	W	37 388		
F	37 371	L	37 377	R	37 383	X	37 389		

l'unité

l'unité

I	CALENDRIER PERPÉTUEL À DÉCORER	L: 21 cm - l: 15 cm.	55 624
J	CARNET À DÉCORER	L: 21 cm - l: 15 cm.	60 878
K	CAHIER KRAFT À DÉCORER	L: 22 cm - l: 16 cm.	48 928



CHIFFRES À DÉCORER
H: 4 cm.

32 407

les 20



CALENDRIER À DÉCORER
L: 24 cm - l: 23 cm. Coloris au choix : BLANC (001) - NOIR (017).

25 441

l'unité



CHEMISE A3 à élastique À DÉCORER
29,7 x 42 cm.

53 015

l'unité



CHEMISE A3 à nouer À DÉCORER
29,7 x 42 cm.

53 013

l'unité



POT À CRAYONS 3 COMPARTIMENTS À DÉCORER
L: 12 cm - l: 12 cm - H: 9 cm.

47 489

l'unité



POT À CRAYONS À DÉCORER Oiseau
Ø 8 cm - H: 10 cm.

60 476

l'unité



POT À CRAYONS À DÉCORER Hexagonal
L: 7 cm - H: 8 cm.

55 628

l'unité

Retrouvez nos fiches créatives sur

Lot de **63**

Supports en carton



ASSORTIMENT DE BOÎTES À DÉCORER

Boîtes à décorer faites main et en papier mâché. ASSORTIMENT de 7 formes (étoile, rond, cœur, oiseau, poisson, t-shirt et couronne).
Contenant : L: 37 cm - l: 37 cm.
Boîte : L: 10 cm.
47 296 les 63

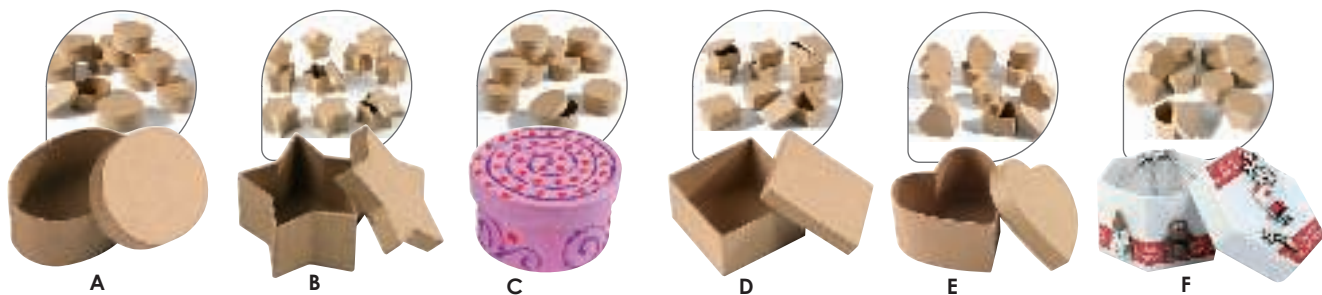

BOÎTES À DÉCORER Ces boîtes sont personnalisables et utilisées pour de nombreuses activités manuelles ou y cacher des petits cadeaux à offrir. Réalisé en CARTON. Coloris NATUREL (016).

prix TTC unitaire

A Ovale	L: 6,5 cm - Ø 8,5 cm - H: 4 cm.	04 872	les 10
B Étoiles	Ø 7 cm - H: 5 cm.	04 875	les 10
C Rondes	Ø 7 cm - H: 5 cm.	04 870	les 10
D Carrées	L: 8,5 cm - l: 8,5 cm - H: 5,2 cm.	04 874	les 10
E Cœurs	Ø 10 cm - H: 6,5 cm.	04 873	les 10
F Hexagonales	Ø 8,5 cm - H: 5 cm.	04 871	les 10



BOÎTE CŒUR À DÉCORER
L: 16,5 cm - l: 15 cm - ép: 5 cm.

44 453 l'unité



BOÎTE FLEUR À DÉCORER
Ø 8 cm - H: 4 cm.

47 479 l'unité

 **prix DOUX**



PETITE BOÎTE RONDE À DÉCORER
Ø 4,7 cm - H: 2,5 cm.

47 355 l'unité



nouveau
BOÎTE FANTÔME SOURIRE À DÉCORER
L: 9,5 cm - l: 4,5 cm - H: 10 cm.

62 976 l'unité



BOÎTE PHOTOS À DÉCORER
Côté : 7 cm.

49 218 l'unité



POT POURRI HEXAGONAL À DÉCORER
Ø 9,3 cm - H: 7,7 cm.

48 905 l'unité



BOÎTE À DÉCORER Lapin
L: 9,5 cm - l: 4 cm - H: 19,5 cm.

55 631 l'unité

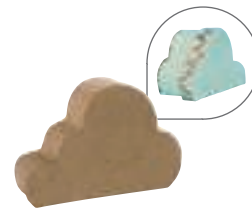

BOÎTE À DÉCORER Nuage
L: 13 cm - l: 9 cm - ép: 4 cm.

55 629 l'unité

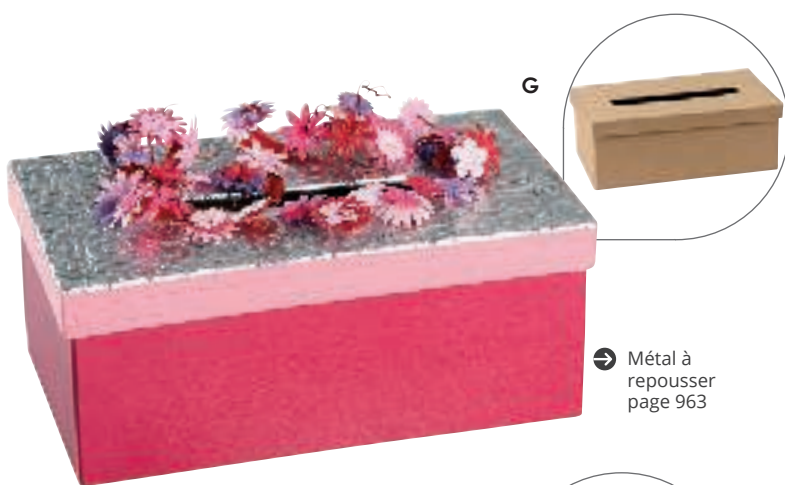

G

→ Métal à repousser page 963



I



H



G BOÎTE À MOUCHOIRS À DÉCORER	L: 24 cm - l: 14 cm - H: 9 cm.	11 707	l'unité
H PANIER CŒUR À DÉCORER	L: 11 cm - l: de 1 à 4 cm - H: 11,7 cm.	48 906	l'unité
I VALISSETTE À DÉCORER	L: 16 cm - l: 13 cm - ép: 5 cm.	44 489	l'unité



ÉTUI À LUNETTES À DÉCORER
L: 5 cm - l: 4 cm - H: 16 cm.

32 319 l'unité



les 5
prix TTC unitaire

BOÎTES À DÉCORER Œufs
Ø 6 cm - H: 8,5 cm.

55 632 les 5



nouveau
COUPELLE COURONNE À DÉCORER

L: 8 cm - l: 8 cm - H: 8 cm.

63 134 l'unité



Lot de 10

BOÎTES D'ALLUMETTES VIDES À DÉCORER

L: 5,5 cm - l: 3,5 cm.

32 241 les 10



Lot de 6!
prix TTC unitaire

PANIER À DÉCORER

Panier rectangle : L: 10 cm - l: 7,5 cm - H: 10,5 cm.
Panier ovale : L: 10,5 cm - l: 7 cm - H: 10,5 cm.

54 992

les 6



lot de 5

VIDE-POCHES À DÉCORER

Côté : 19 cm - H: 3 cm.

38 144

les 5

Supports en carton



Supports en carton

A POT DE FLEUR À DÉCORER	L: 10 cm - Ø 9,5 cm.	55 138	l'unité
B VASE SOLIFLORE À DÉCORER Rond	Ø 11 cm - insert : Ø 5 cm.	25 677	l'unité
C CACHE POT GÉOMÉTRIQUE À DÉCORER	L: 9 cm - l: 9 cm - H: 7 cm.	55 641	l'unité
D VASE CALEBASSE À DÉCORER	Ø 10,5 cm - H: 15 cm - insert : Ø 3,9 cm.	63 092	l'unité
E CACTUS À DÉCORER Western	L: 20 cm - Ø 5 cm.	55 638	l'unité
F CACTUS À DÉCORER Désert	l: 13,5 cm - H: 20 cm.	55 640	l'unité
G ARBRE / PORTE-BIJOUX À DÉCORER	L: 8,5 cm - H: 13,5 cm.	60 475	l'unité
H LAPIN À GRANDES OREILLES À DÉCORER	L: 10 cm - l: 7 cm - H: 20,3 cm.	60 474	l'unité
I LA FERME À DÉCORER	Oie : L: 11,9 cm - l: 5,3 cm - H: 11,8 cm.	61 066	les 35



MINI CADRE À SUSPENDRE ET À DÉCORER Cœur
Côté : 7,5 cm - ép: 0,5 cm.

25 564 l'unité

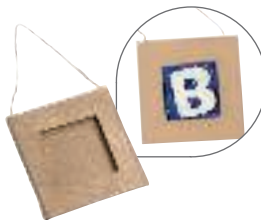

MINI CADRE À SUSPENDRE ET À DÉCORER Carré
Côté : 7,5 cm - ép: 0,5 cm.

25 565 l'unité

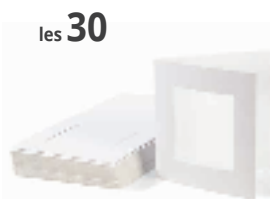

CADRE PHOTO Carré
L: 15 cm - l: 15 cm.

51 697 les 30



CADRE PHOTO Cœur
L: 22 cm - l: 17 cm.

51 696 les 30



CADRE MAGNÉTIQUE À DÉCORER
L: 9 cm - l: 7,5 cm.

49 228 l'unité



CADRE À DÉCORER
L: 16,5 cm - l: 12 cm.

56 212 l'unité



CADRE CHEVALET RECTANGULAIRE À DÉCORER
L: 21,5 cm - l: 16,5 cm.

32 334 l'unité

Muni d'un pied.



J



K



L
les 50

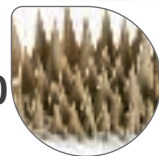

Spécial Noël.



Retrouvez nos idées créatives sur notre site web



M

10 cm



O les 6

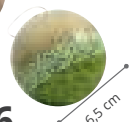

6,5 cm



N les 10



P les 35



24 cm

S

les 30



11 cm

T

Q
les 25



R

➔ Retrouvez nos emballages cadeau p. 892 et 920

prix TTC unitaire

J ÉTOILE À SUSPENDRE ET À DÉCORER	Ø 20 cm.	49 223	l'unité
K CALENDRIER DE L'AVENT À DÉCORER	L: 25 cm - l: 5 cm - H: 25 cm.	49 217	l'unité
L CÔNES À DÉCORER	Ø 2 à 7,5 cm - H: 4 à 20 cm.	49 264	les 50
M BOÎTE SAPIN SOURIRE À DÉCORER	L: 8,3 cm - l: 4,2 cm - H: 10 cm.	60 477	l'unité
N FORMES DE NOËL À DÉCORER	Sapin : l: 7,5 cm - H: 8 cm.	44 386	les 10
O BOULES DE NOËL À DÉCORER	Ø 6,5 cm.	45 642	les 6
P FORMES À SUSPENDRE À DÉCORER Noël	L: 8,2 cm - l: 7 cm.	60 492	les 35
Q FORMES 2D À SUSPENDRE À DÉCORER Noël	L: 8,2 cm - l: 7 cm.	60 493	les 25
R ÉTIQUETTES DÉCORATIVES Rectangulaires	L: 6,2 cm - l: 4 cm.	48 977	les 12
S SAPINS À DÉCORER	H: 24 cm - l: 17,5 cm.	51 699	les 30
T PETITS SAPINS À DÉCORER	H: 11 cm - l: 8,5 cm.	57 918	les 30



➔ Nos mosaïques p. 970 à 971
Peinture p. 842 à 854

Supports en bois

DISQUE DE BOIS À DÉCORER

A Rond	nouveau	Ø 15 à 17 cm - ép: 2 cm.	63 575	l'unité
B Ovale	nouveau	Ø 21 à 23 cm - ép: 2 cm.	63 576	l'unité
C Grand rond	nouveau	Ø 24 à 26 cm - ép: 2,5 cm.	63 577	l'unité

GRAND SUPPORT À DÉCORER Réalisé en BOIS.

D Salamandre	Côté : 24,5 cm - ép: 0,5 cm.	22 439	l'unité
E Lapins	L: 30 cm - l: 20,5 cm - ép: 0,5 cm.	22 435	l'unité
F Pommier	l: 27,5 cm - H: 27,5 cm - ép: 0,5 cm.	36 374	l'unité
G Bulle	L: 29 cm - l: 22,5 cm - ép: 0,7 cm.	32 366	l'unité
H Chat	L: 25,2 cm - l: 24,8 cm - ép: 0,6 cm.	28 685	l'unité
I Poisson géant	L: 22 cm - l: 22 cm - ép: 0,6 cm.	56 031	l'unité
J Clé de sol	L: 30 cm - l: 14 cm - ép: 0,6 cm.	32 357	l'unité
K Tortue	L: 26 cm - l: 25,7 cm - ép: 0,6 cm.	28 686	l'unité
L Cœur	L: 26,5 cm - l: 23 cm - ép: 0,5 cm.	22 433	l'unité
M Étoile de mer	L: 26 cm - l: 25 cm - ép: 0,7 cm.	32 363	l'unité
N Oiseau	L: 27 cm - l: 21 cm - ép: 0,6 cm.	56 032	l'unité



SUPPORT À DÉCORER
Cupcake cherry

L: 12 cm - l: 8,5 cm - ép: 0,6 cm.

57 894 l'unité



SUPPORT À DÉCORER
Ananas

L: 15 cm - l: 12 cm - ép: 0,6 cm.

57 892 l'unité



SUPPORT À DÉCORER
Nuage

L: 17 cm - l: 9 cm - ép: 0,6 cm.

56 034 l'unité



SUPPORT À DÉCORER
Citrouille

L: 13,5 cm - l: 11,5 cm - ép: 0,6 cm.

56 036 l'unité



SUPPORT À DÉCORER
Cœur

L: 14,6 cm - H: 13 cm - ép: 0,6 cm.

45 114 l'unité



SUPPORT À DÉCORER
Cactus

L: 15 cm - l: 7 cm - ép: 0,6 cm.

56 033 l'unité



SUPPORT À DÉCORER
Poisson

L: 15 cm - l: 7 cm - ép: 0,6 cm.

56 035 l'unité



SUPPORT À DÉCORER
Perroquet

L: 15 cm - l: 11 cm - ép: 0,6 cm.

57 891 l'unité



SUPPORT À DÉCORER
Chouette

L: 11 cm - H: 16 cm - ép: 0,6 cm.

45 113 l'unité



SUPPORT À DÉCORER
Lapin

L: 11 cm - H: 16 cm - ép: 0,6 cm.

45 116 l'unité

prix TTC unitaire



les 10

SUPPORTS À DÉCORER
Poules

L: 11 cm - l: 10 cm - ép: 0,5 cm.

22 452 les 10

prix TTC unitaire



les 5

SUPPORTS À DÉCORER
Papillons

L: 15 cm - H: 10 cm - ép: 0,5 cm.

25 818 les 5

prix TTC unitaire



les 5

SUPPORTS À DÉCORER
Lézards

L: 16 cm - l: 12 cm - ép: 0,5 cm.

25 816 les 5

prix TTC unitaire



les 6

BÂTONNETS À DÉCORER
Insectes

L. moyenne : 15 cm - ép: 0,15 cm.

29 944 les 6

prix TTC unitaire



les 10

BÂTONNETS À DÉCORER
Fleurs

L. moyenne : 15 cm - ép: 0,15 cm.

29 936 les 10

prix TTC unitaire



Lot de 10

Peut servir
de marque-page
ou pour décorer
un pot de fleur

BÂTONNETS À DÉCORER
Visages

L. moyenne : 15 cm - ép: 0,15 cm.

29 940 les 10

prix TTC unitaire



les 10

BÂTONNETS À DÉCORER
Sapins

L. moyenne : 15 cm - ép: 0,15 cm.

29 938 les 10

Supports
en bois



CADRE À DÉCORER Dentelle
L: 15 cm - l: 12 cm.

06 166 l'unité
à partir de 5 l'unité



CADRE À DÉCORER Vagues
L: 15 cm - l: 12 cm.

04 922 l'unité
à partir de 5 l'unité



GRAND CADRE À DÉCORER Vagues
L: 23 cm - l: 18 cm.

04 923 l'unité
à partir de 5 l'unité



CADRES PUZZLE À DÉCORER
Côté : 19 cm.

04 925 les 4

CADRES PUZZLE À DÉCORER 04 926
les 8



CADRE CARRÉ À DÉCORER Cœur
Côté : 20 cm - ép: 0,6 cm.

32 325 l'unité
à partir de 5 l'unité

Supports en bois

➔ Formes décoratives en bois p. 946 - 947



PETITE VITRINE À DÉCORER
L: 13 cm - P: 4 cm - H: 13 cm.

19 153 l'unité
à partir de 5 l'unité



CADRE À DÉCORER Soleil
Ø 14 cm - ép: 0,6 cm.

31 167 l'unité
à partir de 5 l'unité



CADRE À DÉCORER Fleur
Ø 14,5 cm - ép: 0,5 cm.

31 165 l'unité
à partir de 5 l'unité



CADRE À DÉCORER Plein
Côté : 15 cm - ép: 0,6 cm.

39 228 l'unité
à partir de 5 l'unité

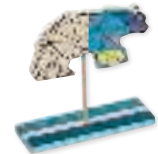

CLIP MÉMO/PHOTOS À DÉCORER Ours
L: 11 cm - H: 11,5 cm.

55 142 l'unité
à partir de 5 l'unité



CLIP MÉMO/PHOTOS À DÉCORER Cœur
Ø socle : 6,5 cm - H: 13 cm.

11 500 l'unité
à partir de 5 l'unité



CLIP MÉMO/PHOTOS À DÉCORER Fleur
Ø socle : 4,5 cm - H: 11 cm.

19 209 l'unité
à partir de 5 l'unité

Lot de 6!



CLIP MÉMO/PHOTOS À DÉCORER Étoiles
Socle : 9 cm - H: 14,5 cm.

53 039 les 6

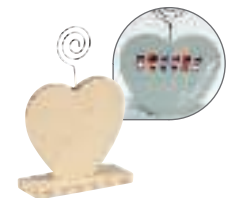

CLIP MÉMO/PHOTOS À DÉCORER Cœur
Socle : 9 cm - H: 13,5 cm.

44 479 l'unité
à partir de 5 l'unité



CLIP MÉMO/PHOTOS À DÉCORER Moustache
Socle : 7,5 cm - H: 11,5 cm.

47 487 l'unité
à partir de 5 l'unité



CLIP MÉMO/PHOTOS À DÉCORER Bonhomme de neige
Ø socle : 7 cm - H: 14 cm.

60 491 l'unité
à partir de 5 l'unité



CLIP MÉMO/PHOTOS À DÉCORER Sapin
Socle : 8,5 cm - H: 15 cm.

44 388 l'unité
à partir de 5 l'unité



CLIP MÉMO/PHOTOS À DÉCORER Cœur
Ø socle : 10 cm - H: 15 cm.

44 458 l'unité
à partir de 5 l'unité



CLIP MÉMO/PHOTOS À DÉCORER Renne
L: 7 cm - H: 15 cm.

55 528 l'unité
à partir de 5 l'unité



MOBILES À SUSPENDRE Cœurs
L: 21,5 cm - l: 19 cm.

56 634 les 6



MOBILES À SUSPENDRE Étoiles
L. max: 19 cm.

56 632 les 6



MOBILES À SUSPENDRE Fleurs
La plus grande : Ø 20 cm.

56 633 les 6



CARILLON CŒUR À DÉCORER
l: 9,5 cm - H: 18 cm - ép: 0,5 cm.

44 392 l'unité



PORTE BONHEUR CŒUR À DÉCORER
Gros cœur : L: 7,5 cm - H: 8 cm.

51 526 l'unité



SUSPENSION RUBAN À DÉCORER
L: 33 cm - l: 8 cm - ép: 0,4 cm.

57 879 l'unité



ATTRAPE-RÊVES EN BOIS À DÉCORER
L: 23,5 cm - l: 12,5 cm - ép: 0,2 cm.

57 921 l'unité



SUSPENSION FANION À DÉCORER Sans motif
L: 20 cm - l: 15 cm - ép: 0,5 cm.

57 883 l'unité



SUSPENSION FANION À DÉCORER Étoiles
L: 20 cm - l: 15 cm - ép: 0,5 cm.

57 324 l'unité



SUSPENSIONS RONDELLES DE BOIS À DÉCORER
Ø 8,5 cm.

59 318 les 6



KIT DE CARILLONS À DÉCORER
Carillon maison : l: 11,5 cm - H: 20 cm - ép: 0,2 cm.

57 877 les 24



ARDOISE CŒUR À DÉCORER
L: 23 cm - l: 22,5 cm.

45 685 l'unité



MIROIR CŒUR À DÉCORER
L: 17 cm - l: 10,5 cm.

48 908 l'unité



ACCROCHE-PORTE À DÉCORER
L: 30,5 cm - l: 9,5 cm - ép: 0,6 cm.

28 690 l'unité

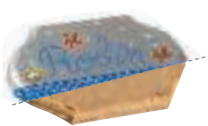

PLAQUE DE PORTE À DÉCORER
L: 13 cm - l: 9 cm - ép: 1 cm.

36 424 l'unité



SERRE-LIVRES EN BOIS À DÉCORER
L: 10 cm - l: 10 cm.

56 636 l'unité



3D À DÉCORER Vache et pommier
L: 23,3 cm - l: 12,4 - H: 19 cm.

57 973 l'ensemble



3D À DÉCORER Girafes
L: 23,5 cm - l: 12,2 cm - H: 21 cm.

57 974 l'ensemble

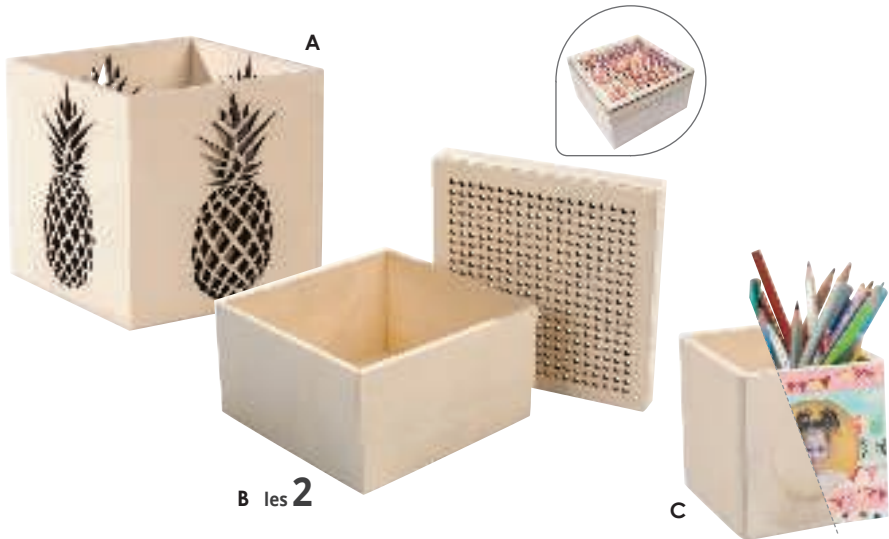

➔ Accessoires décoratifs p. 942 à 957
Retrouvez des bougies LED page 1004

A	PHOTOPHORE POUR BOUGIE LED À DÉCORER Ananas	Côté : 10 cm.	nouveau	63 128	l'unité
B	BOÎTES CARRÉES À DÉCORER ET BRODER	Côté : 9 cm.		57 922	les 2
C	POT À CRAYONS AVEC CADRE À DÉCORER	L: 9,6 cm - l: 9,4 cm - H: 9,5 cm.		55 525	l'unité
D	CALENDRIERS PERPÉTUELS À DÉCORER	L: 7,3 cm - l: 3,4 cm - H: 7,8 cm.		60 516	les 2

BOÎTE AIMANTÉE CŒUR À DÉCORER
L: 11 cm - l: 7,5 cm - H: 5 cm.

55 526 l'unité

BOÎTE CŒUR À DÉCORER
Fermeture aimantée
L: 9 cm - l: 9 cm - H: 6 cm.

47 477 l'unité

BOÎTE À LUNETTES À DÉCORER
L: 17,8 cm - l: 7,6 cm.

41 114 l'unité

FORMES HEXAGONALES À DÉCORER
L: 9,9 cm - l: 8,6 cm - ép: 0,4 cm.

nouveau
63 126 les 6

RONDELLES DE BOIS À DÉCORER
Ø entre 7 et 10 cm.

55 148 les 4

DESSOUS DE VERRE À DÉCORER
Ronds
Ø 10 cm - ép: 0,5 cm.

31 190 les 5

DESSOUS DE VERRE À DÉCORER
Carrés
Côté : 10 cm - ép: 0,5 cm.

31 191 les 5

CŒUFS À DÉCORER
Ø 4 cm - H: 6 cm.

30 335 les 10

COQUETIERS À DÉCORER
Ø 4,5 cm - H: 7 cm.

03 638 les 4

BOUCHON À DÉCORER Hibou
L: 7 cm - l: 4 cm.

50 882 l'unité
à partir de 5 l'unité

BOUCHON À DÉCORER Cœur
L: 7 cm - l: 4 cm.

50 881 l'unité
à partir de 5 l'unité

CUILLÈRE EN BOIS À DÉCORER
Ovale
L: 30 cm - l: 5 cm.

31 302 l'unité
à partir de 5 l'unité

les 5
prix TTC
unitaire



PLANCHETTES À DÉCORER
L: 22,5 cm - l: 10 cm - ép: 0,5 cm.

31 173 les 5



E PLATEAU À DÉCORER Petit
L: 39,5 cm - l: 24 cm.

19 156 l'unité

F PLATEAU À DÉCORER Grand
L: 50 cm - l: 30 cm.

04 389 l'unité



ROND DE SERVIETTE À DÉCORER
H: 2,5 cm - Ø 4 cm.

47 356 l'unité

à partir de 5 l'unité



PORTE-SERVIETTES À DÉCORER Sapin
L: 16 cm - l: 5 cm - H: 6 cm.

59 054 les 5



PORTE-SERVIETTES À DÉCORER Cœur
L: 16 cm - l: 5 cm - H: 6 cm.

59 057 les 5



RONDS DE SERVIETTE À DÉCORER Sapin
L: 8,5 cm - l: 8 cm - ép: 1,5 cm.

28 688 les 5



RONDS DE SERVIETTE À DÉCORER Chat
L: 8 cm - l: 6 cm - ép: 1,5 cm.

31 149 les 5



DESSOUS DE PLAT À DÉCORER Carré
Côté : 17 cm - ép: 1,6 cm.

57 882 l'unité



ACCROCHE-CLÉS/TORCHONS À DÉCORER Cœur
L: 14 cm - H: 12 cm - ép: 0,5 cm.

05 062 l'unité

à partir de 5 l'unité



MAISON THERMOMÈTRE À DÉCORER
L: 22 cm - l: 17 cm - ép: 0,8 cm.

48 159 l'unité



FLEUR SUR PIQUE À DÉCORER
L: 26 cm - Ø fleur : 10,2 cm.

48 907 l'unité



PORTE-LUNETTES À DÉCORER Moustache
L: 8 cm - l: 5 cm - H: 9,8 cm.

51 513 l'unité



G SUPPORT TÉLÉPHONE À DÉCORER
L: 9,5 cm - l: 8 cm - H: 3 cm.

56 046 l'unité

H SUPPORT TABLETTE À DÉCORER
L: 12,5 - l: 9 cm.

55 155 l'unité



PORTE-TÉLÉPHONE À DÉCORER
L: 8 cm - l: 6 cm - H: 6,5 cm.

47 488 l'unité

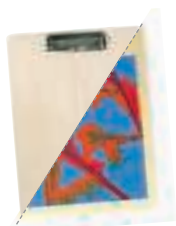

PORTE BLOC A4 À PINCE À DÉCORER
L: 22,9 cm - H: 31 cm - ép: 0,3 cm.

51 512 l'unité



CACHE-POT À DÉCORER
l: 7 à 10 cm - H: 11,3 cm - ép: 0,6 cm.

41 103 l'unité



BRACELET À DÉCORER Fin
l: 2 cm - Ø 8 cm.

11 497 l'unité

à partir de 10 l'unité



BRACELET À DÉCORER Large
l: 2,5 cm - Ø 8 cm.

11 496 l'unité

à partir de 10 l'unité



CORDE À SAUTER À DÉCORER
L: 2 m.

47 299 l'unité



CHEVALETS EN BOIS AVEC SA TOILE À DÉCORER

Toile : L: 8 cm - l: 6 cm - ép: 1 cm.

60 564 les 10

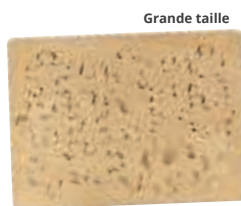

PUZZLE EN BOIS À DÉCORER
15 pièces

L: 29,5 cm - l: 21 cm - ép: 0,5 cm.

11 494 l'unité



CUBES EN BOIS À DÉCORER
L: 1,5 cm - l: 1,5 cm.

56 208 les 72



FIGURINES EN BOIS À DÉCORER
Ø 1,5 cm - H: 3,5 cm.

56 207 les 6

Supports en bois



PIONS FAMILLE À DÉCORER
Ø 3,5 cm - H: 7,7 cm.

53 349 les 8



MARACAS EN BOIS À DÉCORER
L: 17 cm - l: 5 cm.

49 267 l'unité



ARAIGNÉE DE MASSAGE À DÉCORER
L: 13 cm - H: 10 cm.

47 298 l'unité



ÉTOILES EN BOIS À DÉCORER
L: de 2,7 à 4,5 cm.

58 864 les 70



PATÈRE GLACES À DÉCORER
L: 42 cm - l: 10 cm.

56 910 l'unité
à partir de 5 l'unité



1 support en bois et 50 rondelles.

CALENDRIER DES ANNIVERSAIRES À DÉCORER
Support : L: 40 cm - l: 12 cm - Ø du trou de l'accroche: 0,3 cm.

56 909 l'ensemble
à partir de 5 l'ensemble



ALPHABET À DÉCORER
M : L: 3,7 cm - H: 3,6 cm.

52 141 les 26



FORMES EN BOIS À DÉCORER
Animaux marins
Ép: 0,5 cm.
Poisson : L: 5,5 cm - l: 4 cm.

04 936 les 12



FORME EN BOIS À DÉCORER
Cœur
Ép: 0,5 cm.
L: 5,5 cm - l: 4,5 cm.

04 940 les 10

les 4

FORMES AIMANTÉES À DÉCORER Soleils
Ø 5 cm.

39 162 les 4

les 4

FORMES AIMANTÉES À DÉCORER Cœurs
Ø 5 cm.

39 211 les 4

CLIP MÉMO AIMANTÉS À DÉCORER Cœur
L: 8 cm - l: 8 cm - ép: 2 cm.

11 503 l'unité
à partir de 5 l'unité

CLIP MÉMO AIMANTÉS À DÉCORER Papillon
L: 10 cm - l: 8 cm - ép: 2 cm.

11 501 l'unité
à partir de 5 l'unité

les 4

FORMES AIMANTÉES À DÉCORER Fleurs
Ø 5 cm.

39 208 les 4

FORMES AIMANTÉES À DÉCORER Cadres
Ø 5 cm.

39 167 les 3



les 9

FORMES AIMANTÉES À COLORIER Fruits
L: 6 cm - l: 4 cm.

56 603 les 9

les 9

FORMES AIMANTÉES À COLORIER Noël
L: 6 cm - l: 4 cm.

60 394 les 9

les 9

FORMES AIMANTÉES À COLORIER Animaux
L: 6 cm - l: 4 cm.

61 669 les 9

les 9

FORMES AIMANTÉES À COLORIER Cirque
L: 6 cm - l: 4 cm.

56 601 les 9

les 6

PORTE-CLÉS À DÉCORER Hiboux
Ép: 0,4 cm.
Hibou : L: 5 cm - l: 3,5 cm.

48 266 les 6

PORTE-CLÉS MOUSQUETONS
Anneau Ø 3 cm.

51 524 les 10

CHAÎNETTES COLORÉES
Anneau Ø 3 cm.

52 919 les 10

PORTE-CLÉS À DÉCORER Animaux
Ép: 0,4 cm.
Escargot : L: 7 cm - H: 4 cm.

51 664 les 10

PORTE-CLÉS À DÉCORER Assortis
Rectangle : L: 5,5 cm - l: 4,5 cm.

04 912 les 10
21 736 les 50

CHAÎNETTES DE PORTE-CLÉS Argentés
L: 8 cm avec mousqueton.

31 484 les 10

Spécial Noël

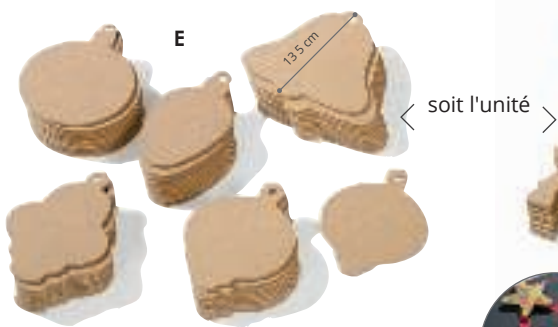
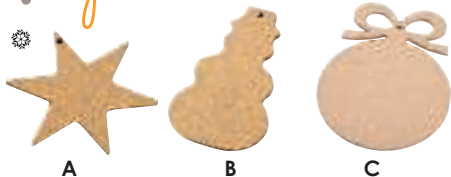
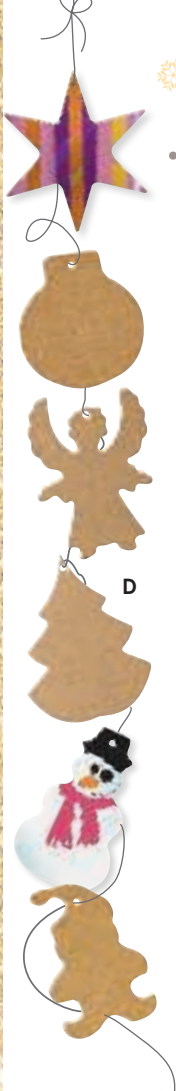

→ Bricolage de fêtes p. 878 à 881



SAPIN 3D À DÉCORER II se monte et se démonte facilement. Réalisé en BOIS. Livré à plat, à monter soi-même.

H	H: 11 cm	31 264	l'unité
I	H: 30 cm	04 935	l'unité

prix TTC unitaire ▼

A	ÉTOILE À DÉCORER	L: 10,5 cm - ép: 0,5 cm.	36 371	l'unité
B	BONHOMME DE NEIGE À DÉCORER	L: 11 cm - l: 7 cm - ép: 0,5 cm.	36 368	l'unité
C	BOULE DE NOËL À DÉCORER	Ø 11,5 cm.	56 037	l'unité
D	FORMES DE NOËL À DÉCORER 1	Bonhomme de neige : H: 11 cm - ép: 0,5 cm.	06 241	les 6
E	FORMES DE NOËL À DÉCORER 2	Cloche : l: 13 cm - H: 13,5 cm.	51 689	les 50
F	FORMES DE NOËL À DÉCORER 3	Sapin : l: 9,5 cm - H: 14 cm.	51 691	les 50
G	SUSPENSIONS DE NOËL À DÉCORER	Étoile : Ø 7 cm.	48 267	les 12

@ + d'infos sur notre site



BOUGEOIRS À DÉCORER Étoile
Emplacement pour la bougie : Ø 4 cm. Ø 9,5 cm - ép: 1,5 cm.
25 839 les 5

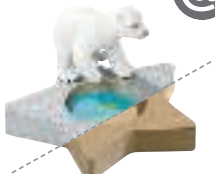

BOUGEOIR À DÉCORER Étoile
Emplacement pour la bougie : Ø 4 cm. Ø 9,5 cm - ép: 1,5 cm.
25 838 l'unité



BOUGEOIR À DÉCORER Cœur
Emplacement pour la bougie : Ø 4 cm.
L: 11 cm - l: 10 cm - ép: 0,7 cm.
52 373 l'unité



BOUGIES CHAUFFE-PLAT LED À SOUFFLER
Ø 3,8 cm - H: 3,5 cm.
60 365 les 6



BOUGIES CHAUFFE-PLAT LED
Ø 3,8 cm - H: 3,5 cm.
60 367 les 4
60 366 les 24

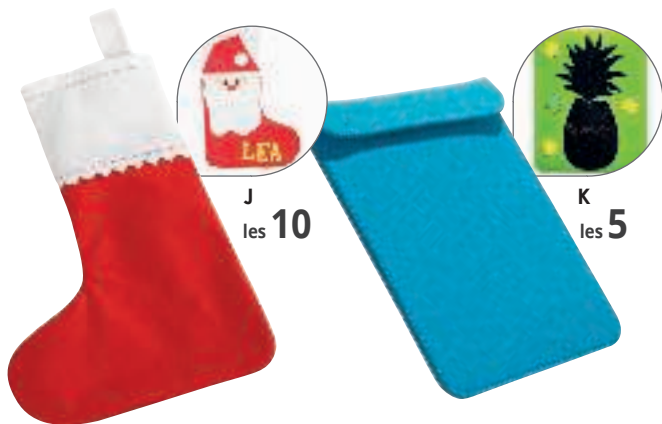

J
les 10



K
les 5

Supports en feutrine



M



N

prix TTC unitaire

J	CHAUSSETTES DE NOËL À DÉCORER	L: 28,5 cm - l: 19,5 cm.	53 054	les 10
K	HOUSES POUR TABLETTE À DÉCORER	L: 27 cm - l: 21,5 cm.	53 405	les 5

Activités clés en main



L

Pour 12 élèves

L + 3 ans
MASQUES EN FEUTRINE À DÉCORER Des masques de super-héros à customiser. Ils sont livrés avec une attache élastique. Idéal pour une application créative suivi d'un jeu de rôle théâtrale. L: 16 cm - l: 11 cm. Réalisé en FEUTRINE.

55 759 les 12



M

Pour 6 élèves

M + 6 ans
KITS CRÉATIFS EN FEUTRINE Animaux Composé de : 6 figurines en feutrine à coudre, du fil, 1 aiguille en plastique, de la mousse et 1 mode d'emploi. Hibou : L: 12 cm - l: 9,3 cm - ép: 1 mm. Réalisé en FEUTRINE.

57 719 l'ensemble



N

Pour 6 élèves

N + 6 ans
KITS CRÉATIFS EN FEUTRINE Décoration de Noël Composé de : 5 feutrines pré-découpées, ouate de rembourrage, 2 aiguilles en plastique, 10 bobines de fil et 5 notices. L: 10 cm - l: 9 cm - ép: 1 mm. Réalisé en FEUTRINE.

58 672 l'ensemble



+ 6 ans
COLLE DIAM'S MULTI SUPPORTS

31 340 l'unité

Supports organza et tissu



O les 6



P les 20

Q les 6



100 % COTON.

O	SACHETS ORGANZA	L: 10 cm - l: 8 cm.	Coloris au choix BEIGE (010) - ROUGE (011) - ROSE (003) - BLEU CLAIR (057) - VERT CLAIR (037)	56 982	les 6
P	SACHETS ORGANZA	L: 10 cm - l: 8 cm.		47 261	les 20
Q	POCHETTES À DÉCORER	L: 15 cm - l: 11 cm.		57 871	les 6

SUPPORTS À DÉCORER



A



B



D
les 10



G

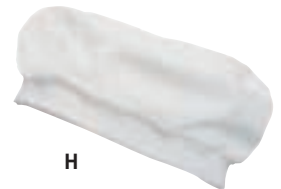

H

Supports en tissus

➔ Feutres textiles page 831
Pinceaux p. 864 à 867

➔ Retrouvez nos accessoires
pour la cuisine créative
p. 984 à 986



C
les 5



E



F

			à partir de 10
A	NAPPE À COLORIER Smoothie time	L: 155 cm - l: 75 cm.	57 777 l'unité
B	TROUSSE POUR PINCEAUX À DÉCORER	L: 56 cm - l: 34,5 cm.	56 911 l'unité
C	PANIER EN COTON À DÉCORER	Ø 18 cm - H: 20 cm.	63 132 les 5
D	ANIMAUX EN TISSU À DÉCORER	Dinosaure : L: 5,5 cm - H: 7 cm.	53 052 les 10
E	TABLIER DE CUISINE À DÉCORER Taille adulte	L: 87 cm - l: 57 cm.	27 397 l'unité
F	TABLIER DE CUISINE À DÉCORER Taille enfant	L: 64 cm - l: 49 cm.	26 210 l'unité
G	TOQUE ENFANT NON TISSÉE À DÉCORER	L: 27,5 cm - H: 27 cm - Ø 55 cm.	60 396 l'unité
H	TOQUE Taille unique	Ø 25 cm.	04 290 l'unité



les **6**
prix TTC
unitaire



PORTE-MONNAIES À DÉCORER
L: 10,5 cm - H: 9 cm.

50 945 les 6



PORTE-MONNAIE BOURSE À DÉCORER
L: 9,5 cm - l: 9 cm.

48 885 l'unité
à partir de 10 l'unité



TROUSSE SCOLAIRE À DÉCORER
L: 25 cm - Ø 8 cm.

26 209 l'unité
à partir de 10 l'unité



RANGE-COURRIERS À DÉCORER
L: 34 cm - l: 14 cm.

57 872 les 10

les **6**

prix TTC
unitaire



PETITES TROUSSES À DÉCORER
L: 18 cm - l: 14 cm.

55 163 les 6



TROUSSE PLATE À DÉCORER
L: 18 cm - l: 15 cm.

55 768 l'unité
à partir de 10 l'unité



GRANDE TROUSSE PLATE À DÉCORER
l: 29 cm - H: 19 cm.

48 884 l'unité
à partir de 10 l'unité



BANNIÈRE EN TISSU À DÉCORER
L: 130 cm - l: 62 cm.

55 766 l'unité

à partir de 10 l'unité

les **5**



nouveau
FEUILLES EN COTON À DÉCORER A4

Format A4 (21 x 29,7 cm). Poids: 100 g.
63 131 les 5



nouveau
FEUILLES EN COTON À DÉCORER A3

Format A3 (29,7 x 42 cm). Poids: 100 g.
63 130 les 5



prix TTC unitaire



les **4**

MANIQUES À DÉCORER
Côté : 20 cm.

53 709 les 4



MANIQUE DE CUISINE À DÉCORER
Côté : 20 cm.

26 573 l'unité
à partir de 10 l'unité



les **20**
prix TTC
unitaire

MARIONNETTES À DOIGTS EN TISSU À DÉCORER
L: 7,5 cm - l: 7 cm - Ø 2,23 cm.

51 901 les 20



CASQUETTE ENFANT À DÉCORER
env. Ø 54 cm.

45 774 l'unité
à partir de 10 l'unité



CASQUETTE ENFANT À DÉCORER
env. Ø 56 cm.

53 408 les 10



SAC À FLEURS À DÉCORER
L: 10 cm - Ø 6 cm - H: 11 cm.

52 828 l'unité

Supports en tissus

➔ Nos feutres textiles page 831
Nos peintures textiles page 854

D les 3

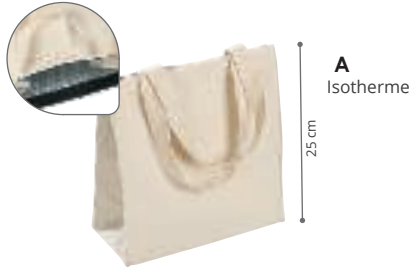

A
Isotherme

25 cm



C

les 3

41 cm

B



les 12

E

les 12

F

28 cm

à partir de 10

A SAC ISOTHERME À DÉCORER	L: 24 cm - H: 25 cm - P: 12 cm.	53 051	l'unité	
B SAC À DOS À DÉCORER Coton	Côté : 34 cm.	26 208	l'unité	
C SAC À DOS À DÉCORER Grand modèle coton	L: 41 cm - l: 37 cm.	52 102	les 3	
D SACS NON TISSÉ AVEC POCLETTE Enduit	L: 23,5 cm - H: 31,5 cm.	50 904	les 6	
E SACS DE SHOPPING À DÉCORER Taille adulte	L: 37 cm - H: 41 cm.	52 137	les 12	
F SACS DE SHOPPING À DÉCORER Taille enfant	L: 24,5 cm - H: 28 cm.	52 136	les 12	

Supports imitation cuir

➔ Retrouvez nos papiers imitation cuir page 920



G



H

I

20 cm



J

G SAC DE COURSES EN PAPIER IMITATION CUIR À DÉCORER	L: 35 cm - H: 38 cm.	59 919	l'unité	
H PETIT SAC EN PAPIER IMITATION CUIR À DÉCORER	Ø 11 cm - H: 14 cm.	60 608	l'unité	
I SAC EN PAPIER IMITATION CUIR À DÉCORER	Ø 19,5 cm - H: 20 cm.	59 918	l'unité	
J TROUSSE PLATE EN PAPIER IMITATION CUIR À DÉCORER	L: 21 cm - H: 13 cm.	60 388	l'unité	

Supports en liège

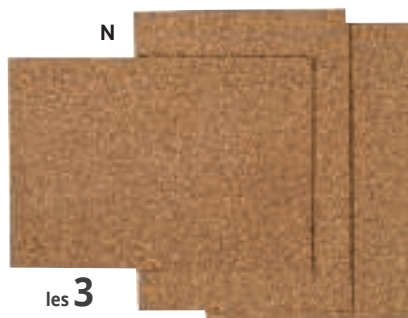
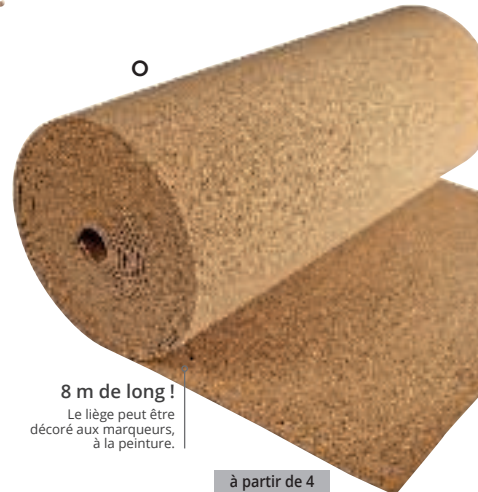
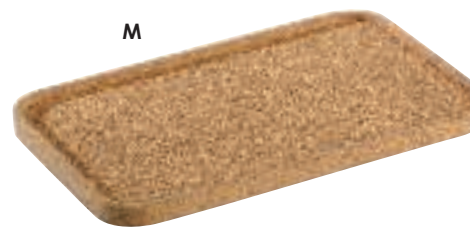
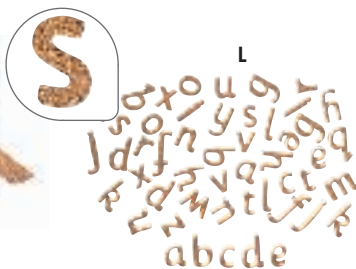
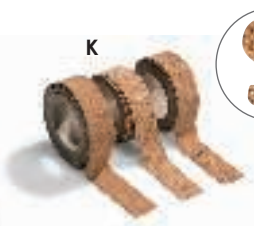

K RUBANS ADHÉSIFS EN LIÈGE	3 rouleaux : L: 1 m - l: 1,5 cm.	60 467	les 3	à partir de 4
L LETTRES EN LIÈGE ADHÉSIVES	H: 45 mm - ép: 1 mm.	57 938	les 52	
M PLATEAU SIMPLE Rectangulaire	L: 30 cm - l: 20 cm - ép: 1,8 cm.	47 194	l'unité	
N FEUILLES DE LIÈGE	Format A4 (21 x 29,7 cm). Ép: 0,02 cm.	58 017	les 3	
O ROULEAU DE LIÈGE	L: 8 m - l: 50 cm - ép: 0,4 cm.	29 123	l'unité	

Supports tressés



100 % naturel.

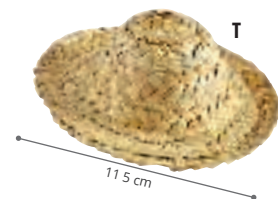
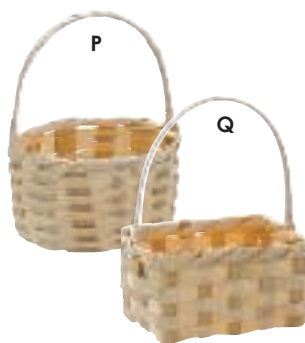

PANIER EN BAMBOU À DÉCORER

Ces petits paniers en bambou accompagnés d'une anse peuvent décorer les tables pour des festivités (Pâques, anniversaires, Noël, etc) et y cacher des cadeaux à offrir. Réalisé en BAMBOU. Coloris NATUREL (016).

P Ovale	L: 9 cm - l: 6,5 cm - H: 13 cm.	25 566	l'unité	à partir de 5
Q Rectangulaire	L: 10 cm - l: 7,5 cm - H: 13 cm.	25 567	l'unité	
R Carré nouveau	Côté : 8 cm - H: 13 cm.	63 087	l'unité	
S Rond nouveau	Ø 7,5 cm - H: 13 cm.	63 086	l'unité	

T CHAPEAU DE PAILLE À DÉCORER Petit	Ø int : 6 cm - Ø ext : 11,5 cm.	28 671	l'unité	
--	---------------------------------	--------	---------	--

SUPPORTS À DÉCORER

Supports en terre cuite et bambou

Réalisé avec les suspensions pour carillon et les tubes résonnants.



1 TUBES RÉSONNANTS L: 12, 14 et 16 cm - Ø 0,6 cm. **19 544** les 3

2 POT DE FLEURS EN BAMBOU À DÉCORER Réalisé en PLASTIQUE (80% fibre bambou et 20% polymère). Utilisation à l'intérieur comme à l'extérieur. **nouveau** l'unité

H: 6,5 cm Ø haut du pot : 7,2 cm - H: 6,5 cm. **63 088**
 H: 10 cm Ø haut du pot : 10,7 cm - H: 10 cm. **63 089**
 H: 13,5 cm Ø haut du pot : 15,2 cm - H: 13,5 cm. **63 091**

3 POTS EN TERRE CUITE À DÉCORER les 12

H: 5 cm Ø 3,3 à 5 cm - H: 5 cm. **21 891**
 H: 8 cm Ø 5 à 9 cm - H: 8 cm. **21 892**
 H: 12 cm Ø 7,5 à 13,3 cm - H: 12 cm. **21 893**

MAXI LOT DE POTS EN TERRE CUITE H: 5 cm
21 733 les 96

Supports en céramique et porcelaine

➔ Peinture et feutres pour porcelaine page 831



4 POTS EN CÉRAMIQUE À DÉCORER Ronds **nouveau** Ø 7,8 cm - H: 8 cm. **63 704** les 6

5 BOLS EN CÉRAMIQUE À DÉCORER **nouveau** Ø 11,5 cm - H: 6 cm. **63 703** les 6

6 TASSES EN PORCELAINE À DÉCORER Ø 8 cm - H: 10 cm. **25 717** les 6

7 COQUETIERS EN PORCELAINE À DÉCORER Ø 4,7 cm - H: 5,9 cm. **53 180** les 12

8 SALIÈRE ET POIVRIÈRE EN PORCELAINE À DÉCORER L: 5 cm - l: 5 cm - H: 6 cm. **60 455** les 12

Supports en métal



9 CŒUR À DÉCORER Ø 25 cm. **57 914** l'unité

10 CLIPS EN MÉTAL L: 11 cm - l: 3 cm. **25 574** les 4

11 BAGUE PLATEAU RÉGLABLE Coloris au choix OR (013) - ARGENT (018) Ø 1 cm. **41 901** l'unité

12 BOUCLES D'OREILLES RONDÉS À DÉCORER Ø 1,96 cm. **51 389** la paire

13 BAGUES PLATEAU À REBORD À DÉCORER Coloris au choix ARGENT (018) - BRONZE (102) Rondes : Ø 2 cm. **50 194** les 15

14 CHAÎNETTES DE PORTE-CLÉS Argentés L: 8 cm avec mousqueton. **31 484** les 10

15 CHAÎNETTES DE PORTE-CLÉS Colorées L: 8 cm avec mousqueton. **55 161** les 10

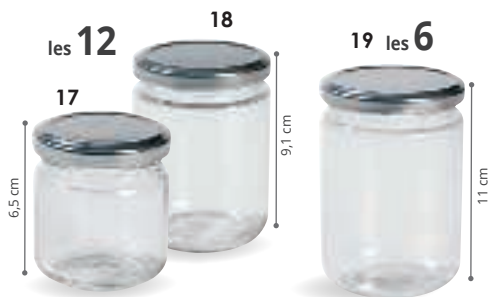

Supports en verre

➔ Peintures translucides spéciales page 853



23



➔ Sable coloré page 894



24



25

les 12



26

les 12



27 les 6

28 les 6



		à partir de 5	
16	POTS EN VERRE AVEC COUVERCLE À DÉCORER H: 5 cm	Ø 4 cm - H: 5 cm.	60 397 les 12
17	POTS EN VERRE AVEC COUVERCLE À DÉCORER H: 6,5 cm	Ø 5,7 cm - H: 6,5 cm.	60 456 les 12
18	POTS EN VERRE AVEC COUVERCLE À DÉCORER H: 9,1 cm	Ø 6,8 cm - H: 9,1 cm.	60 457 les 12
19	POTS EN VERRE AVEC COUVERCLE À DÉCORER H: 11 cm	Ø 7,5 cm - H: 11 cm.	60 458 les 6
20	GOURDE EN VERRE À DÉCORER 50 cl	Ø 6,4 cm - H: 22 cm.	60 449 l'unité
21	BOUTEILLE EN VERRE À DÉCORER	Ø 8 cm - H: 26,5 cm.	50 146 l'unité
22	BOUTEILLE ANNELÉE À DÉCORER	Ø 5,5 cm - H: 17,5 cm.	28 573 l'unité
23	FLACON CUBE EN VERRE À DÉCORER	Côté : 4 cm - H: 5,5 cm.	28 572 l'unité
24	MINIS BOCAUX AVEC COUVERCLE EN BOIS À DÉCORER Carrés	Côté : 5,3 cm - H: 7,8 cm.	61 396 les 12
25	MINIS BOCAUX AVEC COUVERCLE EN BOIS À DÉCORER Ronds	Ø 4,3 cm - H: 6 cm.	61 397 les 12
26	PHOTOPHORES EN VERRE À DÉCORER	Ø 5 cm - H: 6,5 cm.	51 374 les 12
27	BOCAUX À DÉCORER	Ø 8,5 cm - H: 14,5 cm.	51 649 les 6
28	BOCAUX AVEC POIGNÉE À DÉCORER	l: 10,5 cm - H: 13,5 cm.	52 101 les 6

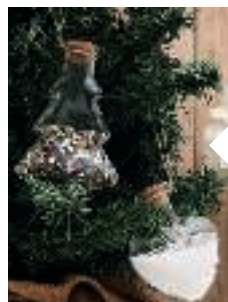

SUSPENSIONS EN VERRE À DÉCORER Sapins
L: 8 cm - l: 3,5 cm - H: 11 cm.
60 531 les 12



SUSPENSIONS EN VERRE À DÉCORER Cœurs
L: 8 cm - l: 3,5 cm - H: 9 cm.
60 532 les 12



SUSPENSIONS EN VERRE À DÉCORER Étoiles
L: 8 cm - l: 3,5 cm - H: 9 cm.
60 533 les 12



SUSPENSIONS EN VERRE À DÉCORER Boules plates
L: 8 cm - l: 4 cm - H: 9 cm.
60 534 les 12



Supports en plastique

➔ Fil de fer et cordon p. 953 et 977

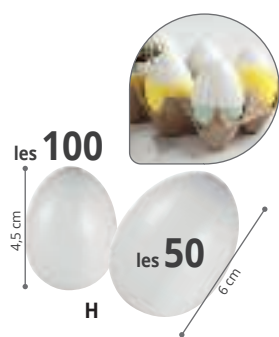
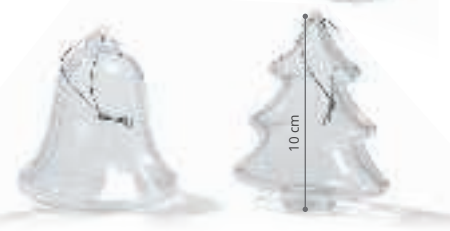

prix TTC unitaire ▼

A	BOULE À NEIGE À SUSPENDRE ET À DÉCORER	Ø 7 cm.	49 225	l'unité
B	GOUTTES D'EAU À SUSPENDRE ET À DÉCORER	H: 11 cm.	50 163	les 5
C	CŒURS À SUSPENDRE ET À DÉCORER	Ø 8 cm.	50 174	les 5
D	SUSPENSIONS DE NOËL EN PLASTIQUE À DÉCORER	Sapin : l: 8,8 cm - H: 10 cm.	60 508	les 46
E	CERFS VOLANTS À DÉCORER	L: 50 cm - l: 40 cm.	53 407	les 5
F	PORTE-CLÉS À DÉCORER	Côté : 4 cm.	53 218	les 25
G	BOULE À NEIGE À DÉCORER	Ø 5,5 cm - H: 7,3 cm.	55 830	l'unité
H	ŒUFS À DÉCORER	H: 4,5 cm.	27 612	les 100
		H: 6 cm.	27 613	les 50
I	STYLOS BILLES À DÉCORER	L: 11,3 cm - Ø 2 cm.	53 130	les 10

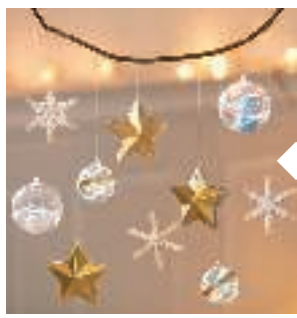



J les 10



K

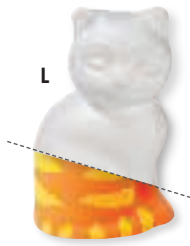

L



M les 10



N

Facile à découper, à percer et à peindre, ce support peut être utilisé pour la réalisation de maquettes, encadrements...

T

Supports en polystyrène

➔ Sequins et paillettes page 941

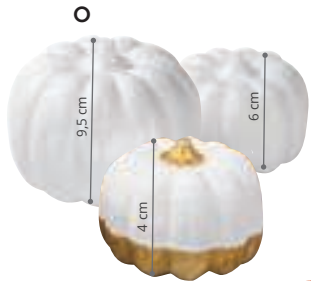

O

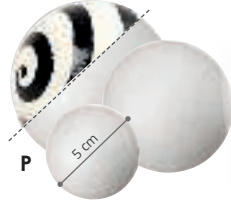

P



R

Q les 25

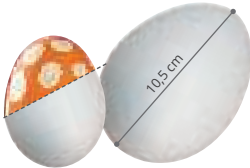

S



prix TTC unitaire

J	CHAMPIGNONS EN POLYSTYRÈNE À DÉCORER	H: 7,5 cm - Ø de la base : 4,5 cm.	61 331	les 10
K	LAPIN EN POLYSTYRÈNE À DÉCORER	L: 13 cm - H: 10 cm.	03 656	l'unité
L	CHAT EN POLYSTYRÈNE À DÉCORER	H: 13,3 cm.	53 035	l'unité
M	CŒURS EN POLYSTYRÈNE À DÉCORER	l: 8 cm - H: 8 cm.	55 132	les 10
N	ÉTOILE EN POLYSTYRÈNE À DÉCORER	Ø 11 cm.	54 553	l'unité
O	CITROUILLE EN POLYSTYRÈNE À DÉCORER nouveau	Ø 11 cm - H: 9,5 cm.	63 578	l'unité
		Ø 5 à 7 cm - H: 4 à 6 cm.	63 579	les 3
P	BOULES EN POLYSTYRÈNE À DÉCORER	Ø 5 cm.	03 643	les 100
		Ø 7 cm.	03 644	les 50
		Ø 10 cm.	03 645	les 25
Q	ŒUFS EN POLYSTYRÈNE À DÉCORER	H: 6 cm.	03 646	les 25
		H: 10,5 cm.	03 647	les 25
R	CÔNES À DÉCORER	Ø 7 cm.	59 333	les 6
		Ø 9 cm.	59 334	les 4
		Ø 11,5 cm.	59 338	l'unité

CARTON MOUSSE BLANC Ép. 0,5 cm Réalisé en MOUSSE. Coloris BLANC (001).

A4	44 517	l'unité
S A3	44 516	l'unité
50 x 65 cm	44 767	l'unité

CARTON MOUSSE NOIR Ép. 0,5 cm Réalisé en MOUSSE. Coloris NOIR (017).

A4	44 769	l'unité
T A3	44 768	l'unité
50 x 65 cm	44 515	l'unité



COURONNE EN POLYSTYRÈNE À DÉCORER
Ø 17 cm - ép: 3 cm.

54 499 l'unité



COURONNE CŒUR EN POLYSTYRÈNE À DÉCORER
L: 13,5 cm - l: 2,5 cm - H: 13 cm.

51 361 l'unité



CADRES EN POLYSTYRÈNE À DÉCORER
Int. cadre : L: 12,5 cm - l: 8 cm.
Moultre : l: 4 cm.

58 052 les 12

SPORT ET MOTRICITÉ

- 1016 MOTRICITÉ
- 1118 INITIATIONS SPORTIVES
- 1181 ACTIVITÉS RÉCRÉATIVES



A young girl with glasses and a baby are the central figures. The girl, on the left, has her hand to her chin in a thoughtful pose. The baby, in the foreground, is crawling on a green mat. The background is a vibrant orange wall with a colorful striped mat on the floor.

Bougez, jouez

Prendre confiance en chacun de ses gestes, c'est s'assurer de ses propres capacités et repousser ses limites.

Le corps devient alors le meilleur allié pour aller plus loin en toute autonomie.



MOTRICITÉ

- 1018 ACQUISITION DE LA MOTRICITÉ
- 1024 TAPIS DE MOTRICITÉ
- 1032 PISCINES ET CABANES À BALLE
- 1038 PARCOURS DE MOTRICITÉ 0-3 ANS
- 1050 PARCOURS DE MOTRICITÉ 3-6 ANS
- 1058 STRUCTURES DE MOTRICITÉ
- 1078 PARCOURS ET ACTIVITÉS D'ÉQUILIBRE
- 1101 ACTIVITÉS DE COORDINATION



commandez sur

Un site complet pensé pour vous faciliter la vie



Chariots de marche et porteurs



A  **Plastique 100 % recyclable.**



Poignée pour faciliter le transport.

Roulettes pour un déplacement optimal.



nouveaux coloris

B  **Bois issu de forêts écogérées.**

Roues silencieuses et bridées pour plus de sécurité.

Premiers pas en toute sécurité !

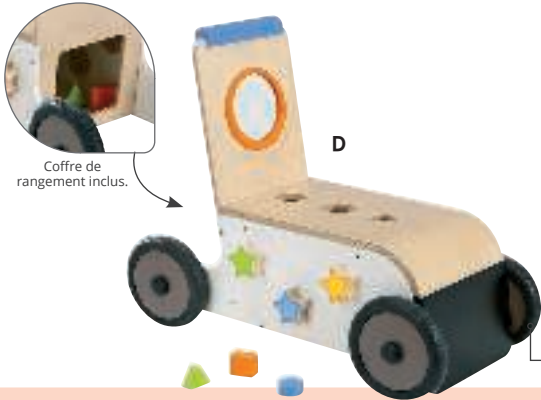

Coffre de rangement inclus.

D

 **Bois issu de forêts écogérées.**

2 en 1 :
chariot de marche ou porteur et espace d'activités.

Activités : miroir, circuit, engrenages, tableau noir, encastrement 3 formes et coffre.

Roues silencieuses.



Coffre de rangement inclus.

E

 **Bois issu de forêts écogérées.**



I



J



+ 12 mois

PORTEUR L: 38 cm - l: 23 cm - H. d'assise : 22 cm. H. poignée : 31 cm. Réalisé en BOIS, PLASTIQUE et CUIR SYNTHÉTIQUE. Utilisation à l'intérieur. Livré monté.

I Coccinelle	39 683	l'unité
J Souris	39 682	l'unité

+ 12 mois

PORTEUR Scooter Ce petit porteur encourage les plus petits à se déplacer, marcher et gagner en autonomie. Stable, robuste et bien équilibré, il est idéal pour développer la force musculaire et l'équilibre de Bébé. L: 55 cm - l: 30 cm - H: 37,5 cm. Réalisé en BOIS. Livré démonté.

54 147	l'unité
---------------	---------

A + 9 mois

Garantie 3 ans

CHARIOT DE MARCHÉ Babiboost La forme de ce véhicule a été spécialement conçue pour un apprentissage autonome de la marche. Sa forme rassurante ronde et douce entoure et soutient Bébé lorsqu'il commence à se tenir debout. L: 54 cm - l: 48 cm - H: 43 cm. Réalisé en POLYÉTHYLÈNE épais. Livré monté. Coloris au choix : BLEU CLAIR (057) - VERT CLAIR (037).

37 932

l'unité

B + 10 mois

Garantie 2 ans

CHARIOT DE MARCHÉ Pour promener doudou, déménager les jouets, transporter les outils... Le chariot est une solution idéale pour découvrir la marche en toute sécurité : un classique ultra-résistant de la motricité. Conçu pour favoriser l'autonomie, il fera votre bonheur avec ses roues silencieuses et sa grande stabilité. Équipé de roues à bandage en caoutchouc. Vendu sans le bac en tissu. L: 47 cm - l: 33 cm - H: 43 cm. Réalisé en BOIS. Utilisation à l'intérieur. Livré à plat, à monter soi-même.

39 649

l'unité

C

BAC PRÉSENTOIR EN TISSU Contenance 9 L. L: 32 cm - l: 24 cm - H: 11 à 22 cm. Réalisé en TISSU 65% polyester et 35% coton. Lavage à 30 °C. Coloris au choix : ORANGE (007) - BLEU CLAIR (057) - VERT CLAIR (037) - IVOIRE (138).

39 495

l'unité

B

MAXI LOT
Chariot de marche + bac

62 854
l'ensemble

Réalisé en MDF laqué et MULTIPLIS verni. Utilisation à l'intérieur. Livré à plat, à monter soi-même.

D + 10 mois

Garantie 2 ans

CHARIOT DE MARCHÉ ÉVOLUTIF Woody Ce chariot de marche stable et polyvalent accompagne les premiers pas de l'enfant et l'aide à gagner en assurance. En plus de la marche, l'enfant testera sa motricité fine ainsi que sa dextérité avec les 6 activités ludiques proposées : miroir, circuit, engrenages, tableau noir, encastrement 3 formes et coffre. Un chariot évolutif qui se transformera en porteur dès les 12 mois de l'enfant ! L: 52 cm - l: 23 cm - H: 42 cm. H. d'assise: 19,50 cm.

47 048

l'unité

E + 12 mois

Garantie 2 ans

PORTEUR WOODY Ludique et éducatif, ce porteur aide au développement de la motricité et de l'autonomie de l'enfant. Il testera sa motricité fine ainsi que sa dextérité avec les 6 activités ludiques proposées : miroir, circuit, engrenages, tableau noir, encastrement 3 formes et coffre. L: 58 cm - l: 33 cm - H. totale: 45 cm. H. d'assise: 24 cm.

47 049

l'unité



1 à 5 ans

PORTEUR/BASCULE Flip 2 en 1 Évolutive, cette bascule se transforme en porteur en un temps record et sans outil. Son design contemporain séduira petits et grands pour des heures de jeu en perspective ! La hauteur d'assise est réglable. Dim. hors tout : L: 64 cm - l: 28 cm. H. d'assise (bascule) : 22 à 24 cm. H. d'assise (porteur) : 25,5 à 27,5 cm. Réalisé en BOIS bouleau. Livré démonté.

56 413

l'unité



Bois issu
de forêts
écogérées.



Spécial collectivités :
sécurité, robustesse, confort
et facilité d'entretien !

conception
wesco

+ Sécurité maximale : base rigide recouverte de mousse de polyéther 28 kg/m³. Revêtement toile enduite facile à nettoyer.



Livré avec une notice pédagogique.

+ 18 mois

PORTEUR ZAPIMOUSSE Réalisés en mousse, ces porteurs assurent aux enfants un confort et une sécurité optimale pour améliorer leurs capacités psychomotrices. Grâce au système d'accrochage par bandes auto agrippantes, les porteurs s'assemblent pour former un petit train". Seul ou en formation "petit train", le rouler permettra aux enfants de faire appel à leurs capacités de coordination. L: 50 cm - l: 20 cm - H: 29 cm. Lavage à l'aide d'un chiffon doux à l'eau froide savonneuse ou avec notre produit nettoyant. Livré avec une notice pédagogique.

l'unité

F Taxi	39 509
G Voiture de course	39 516
H Police	39 520

PORTEURS ZAPIMOUSSE	39 536
Petit train	les 3
	-



1 à 4 ans

PETITE BASCULE Bee biosourcée Conçue pour les plus petits, cette bascule dispose d'une base large offrant une grande stabilité, pour des heures de jeu en toute sécurité ! Empilable pour faciliter le rangement. L: 64 cm - l: 45 cm - H: 36 cm. Réalisé en MATIÈRE BIO-SOURCÉE. Lavage à l'aide d'un chiffon doux à l'eau froide savonneuse ou avec notre produit nettoyant. Utilisation à l'intérieur comme à l'extérieur. Coloris VERT (008).

60 675

l'unité

1- Au départ, une culture contrôlée de canne à sucre : absorbeur de CO2 et producteur d'oxygène.

2 - Les déchets sont utiles ! Ils sont transformés en éthanol, carburant d'origine végétale.

3 - Tout se transforme ! Production d'un polyéthylène respectueux de l'environnement à partir d'éthanol.



Emmanuelle LANGLOIS,
Psychomotricienne.

Les mouvements de bascule stimulent le système vestibulaire et fixent le regard pendant le mouvement, ce qui est essentiel dans l'équilibre et notamment lors de l'apprentissage de la marche.

Oui
à la matière
biosourcée !

100% recyclable.
Faible émission de gaz à effet de serre

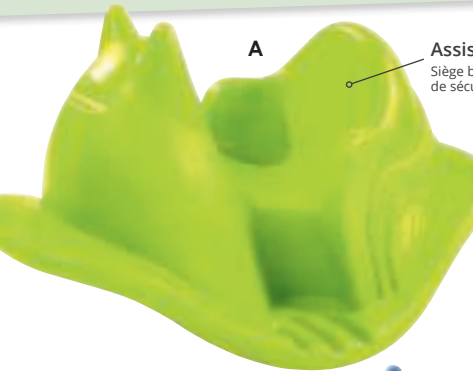

A

Assise sécurisée.
Siège baquet pour plus de sécurité.



GARANTIE 3 ANS

Conforme à la norme
jouet : NF EN 71-1, 2 et 3

Sans phtalates.



Plastique
100 % recyclable.



B



A 1 à 3 ans

BABIBASCULE Conçue pour les plus petits, cette Babibascule permet même à ceux dont la position assise n'est pas stabilisée de se maintenir. L: 90 cm - l: 49 cm - H: 50 cm. H. d'assise: 20 cm. Réalisé en POLYÉTHYLÈNE épais. Lavage à l'aide d'un chiffon doux à l'eau froide savonneuse ou avec notre produit nettoyant. Utilisation à l'intérieur comme à l'extérieur. Coloris au choix : BLEU CLAIR (057) - VERT CLAIR (037).

33 447

l'unité

B 18 mois à 3 ans

BASCULE TORO Avec la bascule Toro, les enfants découvrent la joie de pratiquer le rodéo. La bascule oscille d'avant en arrière et vice-versa, permettant aux enfants d'acquiescer et d'améliorer leur équilibre sur la selle. L: 75 cm - l: 35 cm - H: 53 cm. H. d'assise: 30 cm. Réalisé en POLYÉTHYLÈNE épais. Lavage à l'aide d'un chiffon doux à l'eau froide savonneuse ou avec notre produit nettoyant. Utilisation à l'intérieur comme à l'extérieur. Coloris au choix : ORANGE (007) - BLEU (002) - VERT CLAIR (037).

49 435

l'unité

C 1 à 3 ans

BABIBASCULE-PONT 2 PLACES Un jeu complet pour enrichir la motricité des plus petits. En position bascule, les deux assises offrent un maintien optimal et sécurisant. En position pont/tunnel, les enfants grimpent, se cachent, rampent... L: 119 cm - l: 50 cm - H: 57 cm. Réalisé en POLYÉTHYLÈNE épais. Utilisation à l'intérieur comme à l'extérieur. Coloris au choix : ORANGE CLAIR (164) - BLEU CLAIR (057) - VERT CLAIR (037).

54 230

l'unité

D 1 à 4 ans

BASCULETTE À TROIS PLACES Avec sa base très stable, cette bascule assure une parfaite sécurité. Toute en rondure, elle est adaptée pour un, deux ou trois enfants. L: 118 cm - l: 48 cm - H: 47 cm. H. d'assise: 25 cm. Réalisé en POLYÉTHYLÈNE épais. Lavage à l'aide d'un chiffon doux à l'eau froide savonneuse ou avec notre produit nettoyant. Utilisation à l'intérieur comme à l'extérieur. Coloris au choix : ORANGE (007) - ROUGE (011) - BLEU (002) - VERT CLAIR (037).

00 422

l'unité



C

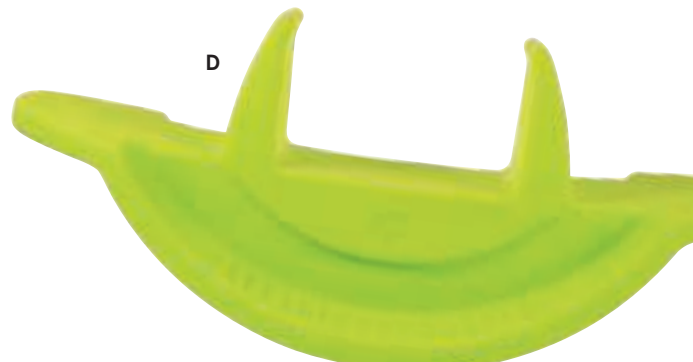

D

Bascules

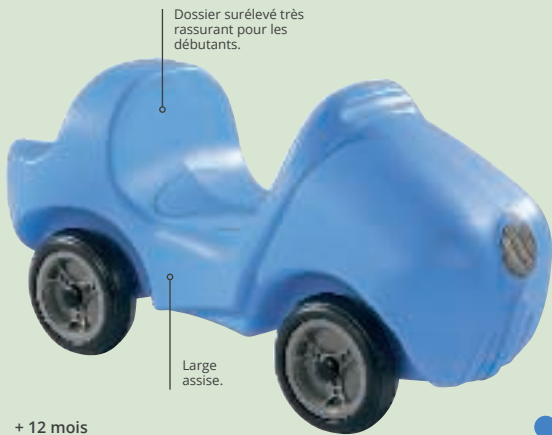

Dossier surélevé très rassurant pour les débutants.

Large assise.

+ 12 mois

PORTEUR PRESTO Biosourcé Ce petit véhicule est conçu pour un apprentissage de l'équilibre en toute sécurité. Avec une hauteur d'assise faible et un haut dossier, il maintient l'enfant comme dans un siège. L: 70 cm - l: 30 cm - H. totale: 40 cm. H. d'assise: 19 cm. Réalisé en MATIÈRE BIO-SOURCÉE. Lavage à l'eau. Utilisation à l'intérieur comme à l'extérieur. Livré monté. Coloris au choix : BLEU (002) - VERT (008).

57 487

l'unité



Assise étroite et haute pour l'aisance de conduite.

Poignées de maintien.

Emplacement dégagé pour les jambes.

+ 18 mois

PORTEUR ILLICO Biosourcé Avec ce petit véhicule très maniable et une assise haute, l'enfant trouvera facilement la position idéale pour un apprentissage de l'équilibre en toute sécurité. L: 54,5 cm - l: 24 cm - H. totale: 43 cm. H. d'assise: 24,5 cm. Réalisé en MATIÈRE BIO-SOURCÉE. Lavage à l'eau. Utilisation à l'intérieur comme à l'extérieur. Livré monté. Coloris au choix : BLEU CLAIR (057) - VERT CLAIR (037).

57 486

l'unité



Scannez le QR Code et visualisez ce produit à 360° et en réalité augmentée dans votre pièce !

Premiers roulants

E + 18 mois

PORTEUR APIBO L'Apibo se déplace dans tous les sens et tourne entièrement sur lui-même. Grâce à sa forme symétrique, il s'utilise dans les deux sens. L: 61 cm - l: 29 cm - H. totale: 26 cm. H. d'assise: 21 cm. Réalisé en POLYÉTHYLÈNE épais. Lavage à l'eau. Utilisation à l'intérieur. Livré monté. Coloris au choix : ORANGE (007) - BLEU (002).

41 351

l'unité

F + 18 mois

PORTEUR BIPLACE AVION Ce porteur s'utilise seul ou à deux. La faible hauteur des assises et leur ergonomie offrent un maintien idéal pour les plus petits. Ils pourront ainsi développer leur équilibre en toute sécurité. Dim. hors tout : L: 87 cm - l: 64 cm - H: 39 cm. H. d'assise: 22,5 cm. Réalisé en POLYÉTHYLÈNE épais. Utilisation à l'intérieur comme à l'extérieur. Livré monté. Coloris au choix : BLEU CLAIR (057) - VERT CLAIR (037).

50 921

l'unité



Empilable, faible encombrement



4 roulettes multi directionnelles

E

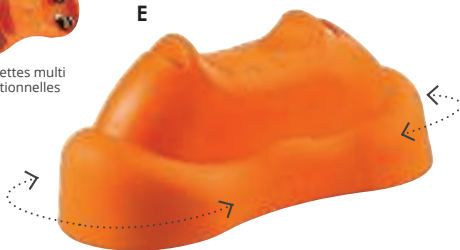

F

Roues "folles" à l'arrière pour virevolter !

@ + d'infos sur notre site



Bois issu de forêts écogérées.



+ 12 mois

CHEVAL À BASCULE

L: 68 cm - l: 40 cm - H: 42 cm.
H. d'assise: 26 cm.

50 909

l'unité



18 mois à 3 ans

BASCULE ROCKY

L: 50 cm - l: 30 cm - Poids: 1,8 kg. H. d'assise: 30 cm.

49 395

l'unité



1 à 3 ans

DÉCOBASCULE

L: 90 cm - l: 45 cm - H: 54 cm.
H. d'assise: 23,5 cm.

Le cheval

49 596

l'unité

Le dragon

20 035

l'unité



1 à 4 ans

PETITE BASCULE Bee

L: 64 cm - l: 45 cm - H: 36 cm.
Coloris au choix :

ORANGE CLAIR (164) - BLEU CLAIR (057) - VERT CLAIR (037).

55 989

l'unité



1 à 5 ans

PORTEUR/BASCULE Flip 2 en 1

Dim. hors tout : L: 64 cm - l: 28 cm. H. d'assise (bascule) : 22 à 24 cm.
H. d'assise (porteur) : 25,5 à 27,5 cm.

56 413

l'unité



➔ Retrouvez nos miroirs avec liaisons page 268

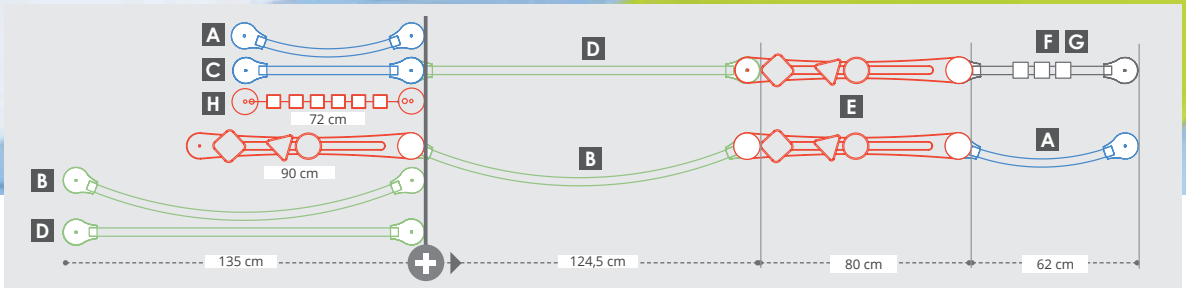

Barres de brachiation **COLOR**

+ **Robustes** : métal, finition époxy et bois massif verni.
Fonctionnalités : se positionnent dans les 2 sens.
 Diamètre choisi pour une **meilleure prise en main** par les petits.
Se fixent très simplement.

+ Bois issu de forêts **écogérées**.
 Teneur en formaldéhyde inférieure à 4 mg/100 g (soit 2 fois inférieure à la norme européenne).

+ 9 mois
 Attention les barres de jeux ne peuvent pas être juxtaposées.

Idéales pour l'apprentissage de l'équilibre et les premiers pas

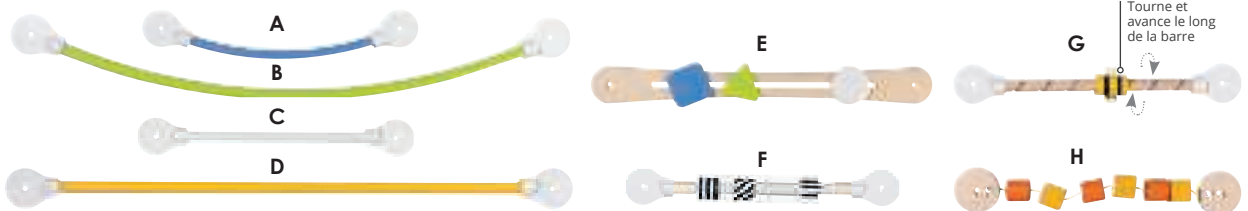

Tourne et avance le long de la barre

Livré sans liaison.

+ 9 mois

Réalisé en BOIS et en MÉTAL, finition ÉPOXY. Lavage à l'eau ou avec notre produit nettoyant. Livré sans liaison. Livré sans vis (elles dépendent de la nature de vos murs).
 Coloris au choix : BLANC (001) - BLEU/BLANC (040) - VERT CLAIR/BLANC (196) - JAUNE/BLANC (042)

A	PETITE BARRE DE BRACHIATION Courbe	L: 72 cm - Ø 3 cm.	MÉTAL, finition ÉPOXY.	41 622
B	GRANDE BARRE DE BRACHIATION Courbe	L: 135 cm - Ø 3 cm.	MÉTAL, finition ÉPOXY.	41 623
C	PETITE BARRE DE BRACHIATION Droite	L: 72 cm - Ø 3 cm.	MÉTAL, finition ÉPOXY.	59 766
D	GRANDE BARRE DE BRACHIATION Droite	L: 135 cm - Ø 3 cm.	MÉTAL, finition ÉPOXY.	59 767
E	BARRE DE BRACHIATION Formes	L: 90 cm - H: 10 cm - ép: 1,6 cm.	BOIS.	59 855
F	PETITE BARRE DE BRACHIATION Graphique	L: 72 cm - Ø cylindre: 5 cm.	BOIS et MÉTAL, finition ÉPOXY.	59 834
G	PETITE BARRE DE BRACHIATION Abeille	L: 72 cm - L. abeille rotative: 8 cm.	BOIS et MÉTAL, finition ÉPOXY.	59 841
H	PETITE BARRE DE BRACHIATION Boulie	L: 72 cm - l: 10 cm.	BOIS.	59 868



→ BABImodules p. 1038 à 1049
CLIMB Up p. 1058 à 1063



GARANTIE 3 ANS

Conforme à la norme
jouet : NF EN 71-1, 2 et 3

**N'oubliez pas :
Obligatoire pour
fixer vos barres !**



**LIAISON pour barre de
brachiation** L: 10 cm - l: 10 cm -
H: 6 cm. Réalisé en BOIS et en MÉTAL,
finition ÉPOXY. Livré sans vis (elles
dépendent de la nature de vos murs).
Coloris BLANC (001).

41 621 l'unité



nouveau

**KIT DE BARRE DE BRACHIATION
AVEC LIAISONS Oiseaux sur la
branche** Composé de : 2 liaisons, 1
grande barre courbe et accessoires
(oiseaux). L: 135 cm - H: 18 à 13 cm.
Livré sans vis (elles dépendent de la
nature de vos murs).

64 367 l'ensemble

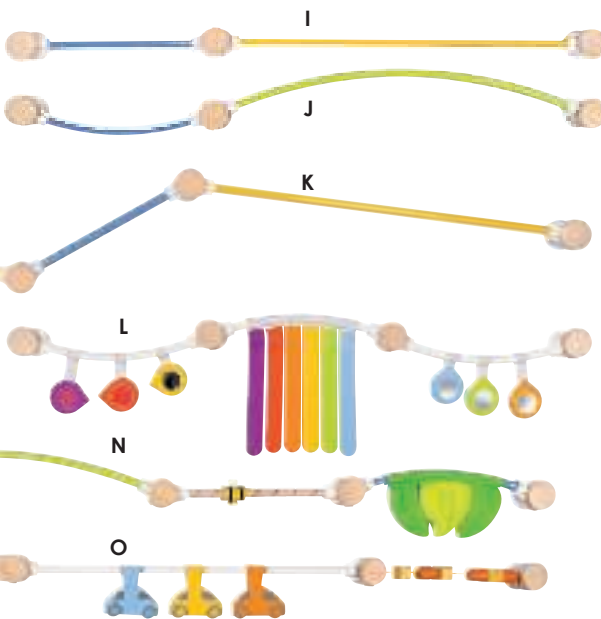

KIT DE BARRES DE BRACHIATION AVEC LIAISONS Réalisé en BOIS et en MÉTAL, finition ÉPOXY. Lavage à l'eau ou avec notre
produit nettoyant. Livré sans vis (elles dépendent de la nature de vos murs).

Coloris au choix BLANC (001) - BLEU/JAUNE (024) - VERT CLAIR/BLEU (009)

l'ensemble

I Simple	3 liaisons, 1 petite barre droite et 1 grande barre droite.		59 915	-
J Ondulation	3 liaisons, 1 petite barre courbe et 1 grande barre courbe.		59 917	-
K Articulation	4 liaisons, 1 petite barre droite et 2 grandes barres droites.		59 924	-
L Vague sensorielle	4 liaisons, 3 petites barres courbes et accessoires (lot de gouttes miroirs, lot de gouttes tactiles et rideau à franges).		59 935	-
M Miroir graphique	2 liaisons, 1 petite barre droite graphique et 1 petit miroir.		59 936	-
N Nature	3 liaisons, 1 petite barre abeille, 1 grande barre courbe et accessoires (rideau à feuilles).		59 937	-
O Route des jeux	4 liaisons, 1 grande barre droite, 1 barre en bois formes, 1 petite barre boulier et accessoires (petites voitures).		59 938	-

Jeux d'éveils adaptés aux barres murales

Effets sonores
intégrés

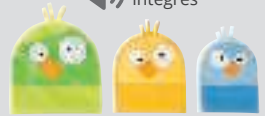

nouveau

OISEAUX pour barres de
brachiation L: 15 à 10 cm - H: 18 à
13 cm. Réalisé en TISSU SYNTHÉTIQUE
ÉPAIS. Lavage à 30 °C.

62 071 les 3



GOUTTES MIROIRS pour barres
de brachiation Ø 12 cm - H: 19,
22 et 24 cm. Réalisé en TOILE ENDUITE.
Lavage à l'eau ou avec notre produit
nettoyant.

59 723 les 3



GOUTTES TACTILES pour barres
de brachiation Ø 12 cm - H: 19,
22 et 24 cm. Réalisé en TOILE ENDUITE.
Lavage à l'eau ou avec notre produit
nettoyant.

59 722 les 3



PETITES VOITURES pour barres
de brachiation L: 14 cm - H: 14 cm.
Réalisé en TOILE ENDUITE. Lavage à
l'eau ou avec notre produit nettoyant.

59 724 les 3



RIDEAU À FRANGES pour barres
de brachiation L: 39 cm - H: 49 cm.
Réalisé en TOILE ENDUITE. Lavage à
l'eau ou avec notre produit nettoyant.

59 721 l'unité



RIDEAU À FEUILLES pour barres
de brachiation L: 39 cm - H: 24 cm.
Réalisé en TOILE ENDUITE. Lavage à
l'eau ou avec notre produit nettoyant.

42 419 l'unité

Tapis premier âge

Dès la naissance

Un espace d'activités sensorielles protégé au sol et au mur!

Ces tapis peuvent s'utiliser seuls ou reliés entre eux par bandes auto agrippantes pour créer des aires de jeux protégeant les enfants des chutes.



Grand confort et maxi sécurité.

Mousse de polyéther, densité 24 kg/m³, recouverte d'une toile enduite sur support jersey pour **absorber les chocs** (dos antidérapant).

Facile d'entretien : la toile enduite se nettoie délicatement avec un chiffon ou une éponge, à l'eau froide savonneuse ou avec notre produit nettoyant.



Avec leurs bandes auto agrippantes latérales, vous pourrez les fixer les uns aux autres en position verticale ou horizontale.

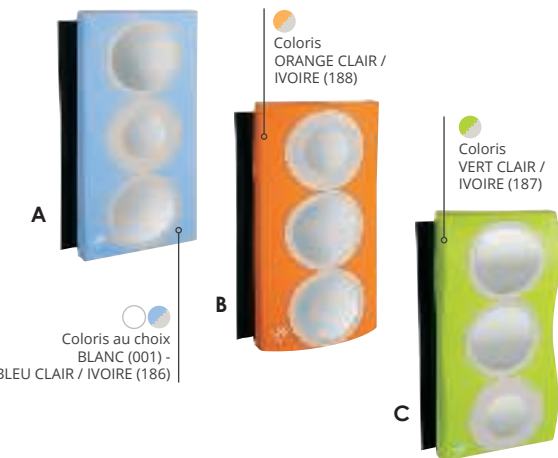

BABI TAPIS MURAL À miroirs Miroirs synthétiques sans danger. L: 96 cm - l: 48 cm. Réalisé en MOUSSE DE POLYÉTHÈRE souple. Lavage à l'eau ou avec notre produit nettoyant. Utilisation à l'intérieur. Muni d'un dessous antidérapant. Livré avec 2 bandes auto agrippantes murales à fixer soi-même.

A Simple	ép: 5 cm	33 554	l'unité
B 1 bosse	ép: 11 cm	33 555	l'unité
C 2 bosses	ép: 9,5 cm	33 558	l'unité

MAXI LOT BABI TAPIS MURAL À miroirs

61 334
les 3



conception
wesco

GARANTIE 3 ANS

Conforme à la norme NF EN 1021-1 et 2 :
allumabilité
des meubles rembourrés
Conforme à la recommandation D2-2000 du GPEM

Sans phtalates.

Livré avec 2 bandes auto agrippantes murales à fixer soi-même.



BABI TAPIS MURAL Ép: 5 cm. Réalisé en MOUSSE DE POLYÉTHÈRE souple. Lavage à l'eau ou avec notre produit nettoyant. Utilisation à l'intérieur. S'utilise également au sol. Muni d'un dessous antidérapant. Livré avec 2 bandes auto agrippantes murales à fixer soi-même.

D 96 x 48 cm	33 486	l'unité	à partir de 3
E 96 x 96 cm	51 873		

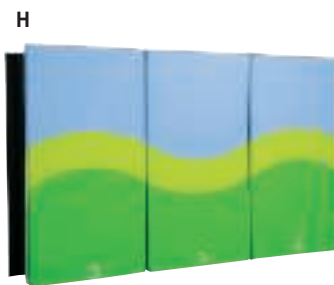
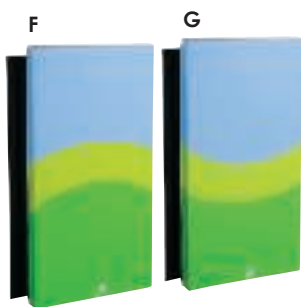

BABI TAPIS D'ACTIVITÉS L: 96 cm - l: 48 cm - ép: 5 cm. Réalisé en MOUSSE DE POLYÉTHÈRE souple. Lavage à l'eau ou avec notre produit nettoyant. Utilisation à l'intérieur. Muni d'un dessous antidérapant. Livré avec 2 bandes auto agrippantes murales à fixer soi-même. Coloris BLEU CLAIR/VERT (110).

F Vague haute	33 488
G Vague basse	33 489

l'unité

H **MAXI LOT 3 BABI TAPIS**

2 BABI TAPIS vague haute et 1 BABI TAPIS vague basse.

51 851
l'ensemble

I **MAXI LOT 4 BABI TAPIS**

1 BABI TAPIS vague haute, 1 BABI TAPIS vague basse et 2 BABI TAPIS unis.

51 852
l'ensemble

J **BABI TAPIS D'ACTIVITÉS Arc-en-ciel** L: 96 cm - l: 48 cm - ép: 5 cm. Réalisé en MOUSSE DE POLYÉTHÈRE souple. Lavage à l'eau ou avec notre produit nettoyant. Utilisation à l'intérieur. Muni d'un dessous antidérapant. Livré avec 2 bandes auto agrippantes murales à fixer soi-même.

51 876

l'unité

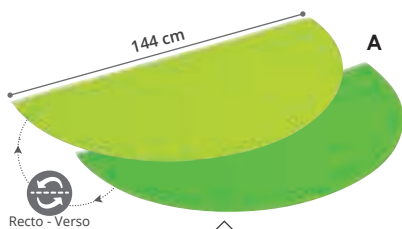

Tapis réversible.

Compatible avec tous nos modules premier âge (BABImodules, Gymbabis, bassins de balles, BABI TAPIS muraux, etc.).

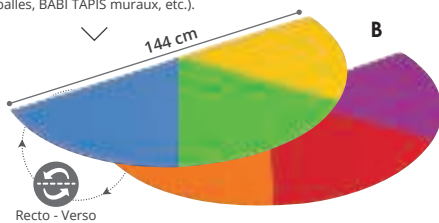

A TAPIS DEMI-ROND BIFACE UNI Ce tapis réversible constitué de deux faces de couleurs différentes, offre la possibilité de former un grand cercle en juxtaposant deux tapis. Idéal pour que les tout-petits puissent jouer, s'allonger, s'asseoir et se retourner ! L: 144 cm - l: 72 cm - ép: 2 cm. Réalisé en MOUSSE de POLYÉTHÈRE, densité 24 kg/m³, recouverte d'une TOILE ENDUITE support jersey. Lavage à l'eau ou avec notre produit nettoyant. Utilisation à l'intérieur. Coloris au choix : ORANGE/ORANGE CLAIR (168) - BLEU/BLEU CLAIR (059) - VERT/VERT CLAIR (169).

45 426 l'unité

B TAPIS DEMI-ROND BIFACE TRICOLEUR Ce tapis réversible constitué de deux faces tricolores, offre la possibilité de former un grand cercle en juxtaposant deux tapis. Idéal pour que les tout-petits puissent jouer, s'allonger, s'asseoir et se retourner ! L: 144 cm - l: 72 cm - ép: 2 cm. Réalisé en MOUSSE de POLYÉTHÈRE, densité 24 kg/m³, recouverte d'une TOILE ENDUITE support jersey. Lavage à l'eau ou avec notre produit nettoyant. Utilisation à l'intérieur.

45 427 l'unité

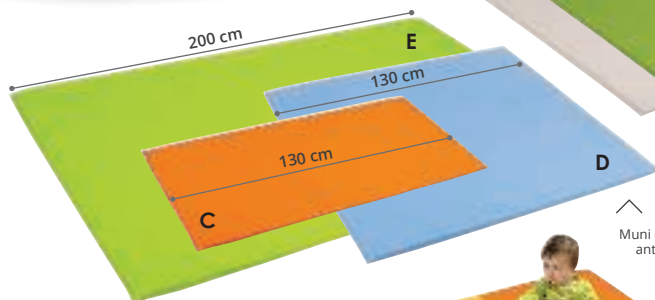

TOILE ENDUITE Biosourcée.

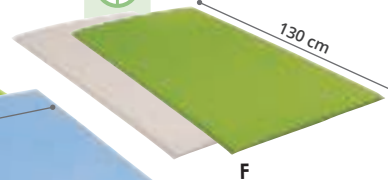

Muni d'un dessous antidérapant.



TAPIS UNI COUSU Tapis de jeux pour les enfants : idéal pour les activités de motricité ! Réalisé en MOUSSE de POLYURÉTHANE, densité 30 kg/m³, recouverte d'une TOILE ENDUITE support jersey. Lavage à l'eau ou avec notre produit nettoyant. Coloris au choix : ORANGE CLAIR (164) - BLEU CLAIR (057) - VERT CLAIR (037).

	l'unité	à partir de 5
C L: 130 cm - l: 65 cm - ép: 2 cm.	45 431	
D L: 130 cm - l: 130 cm - ép: 2 cm.	45 432	
E L: 200 cm - l: 130 cm - ép: 2 cm.	45 433	

TAPIS UNI COUSU Toile biosourcée

Coloris au choix NATUREL (016) - VERT (008) l'unité à partir de 5

F L: 130 cm - l: 65 cm - ép: 2 cm.	60 085	
---	--------	--

G TAPIS 4 COULEURS ASYMÉTRIQUES Ne se plie pas. L: 130 cm - l: 130 cm - ép: 2 cm. Réalisé en MOUSSE de POLYÉTHÈRE, densité 30 kg/m³, recouverte d'une TOILE ENDUITE support jersey. Lavage à l'eau ou avec notre produit nettoyant. Utilisation à l'intérieur. Muni d'un dessous antidérapant.

45 428 l'unité



conception
wesco

GARANTIE 2 ANS

Conforme à la norme NF
EN 1021-1 : allumabilité
des meubles rembourrés

Sans phthalates.

Tapis premier âge épaisseur 2 cm

Dès la naissance

Légers, moelleux et souples.

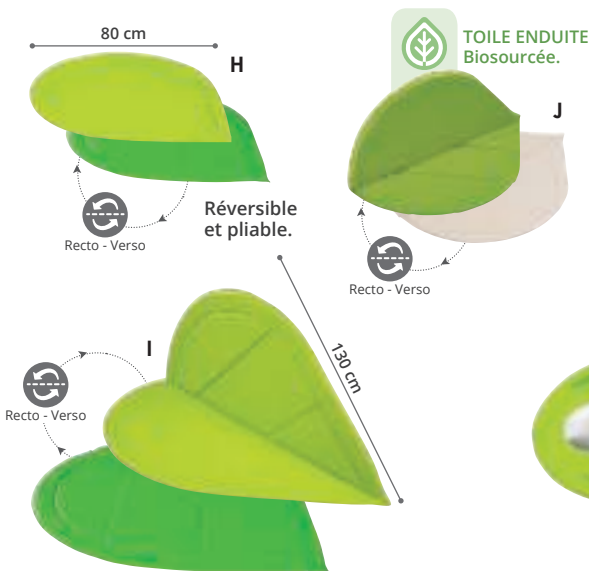

TOILE ENDUITE Biosourcée.

+ Grande surface de jeu.
Entretien facile.
Ultra résistant.



Retrouvez notre
nouveau tapis
d'aide à la marche
page 1040

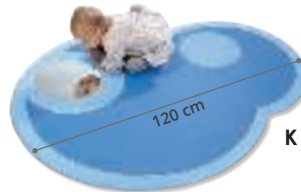

Miroir
synthétique
sans danger.



TAPIS BIFACE FEUILLE Ce tapis réversible constitué de deux faces différentes, offre la possibilité de l'utiliser au sol ou plié contre un mur pour protéger les enfants. Idéal pour que les tout-petits puissent jouer, s'allonger, s'asseoir et se retourner ! Réalisé en MOUSSE de POLYÉTHÈRE, densité 24 kg/m³, recouverte d'une TOILE ENDUITE support jersey. Lavage à l'eau ou avec notre produit nettoyant. Coloris VERT/VERT CLAIR (169).

H Petit	L: 80 cm - l: 80 cm - ép: 2 cm.	57 295	l'unité
I Grand	L: 130 cm - l: 130 cm - ép: 2 cm.	45 429	

Coloris DIVERS (171)

J Petit Toile biosourcée	L: 80 cm - l: 80 cm - ép: 2 cm.	60 086	l'unité
---------------------------------	---------------------------------	--------	---------

TAPIS MIROIR Nature À la fois décoratifs et ludiques, ces tapis miroir ont une excellente surface de jeux pour les tout-petits. Muni d'un grand miroir, l'enfant pourra également éveiller son sens visuel en attirant son attention sur lui-même. Une nouvelle découverte ! Réalisé en MOUSSE de POLYÉTHÈRE, densité 24 kg/m³, recouverte d'une TOILE ENDUITE support jersey. Lavage à l'eau ou avec notre produit nettoyant. Utilisation à l'intérieur.

K Aquatic	L: 120 cm - l: 116 cm - ép: 2 cm.	37 859	l'unité
L Végétal	L: 120 cm - l: 86 cm - ép: 2 cm.	37 861	
M Floral	Ø 120 cm - ép: 2 cm.	37 863	

MAXI LOT TAPIS MIROIR Nature

50 231
les 3

Tapis premier âge **MOZAÏC**

épaisseur 4 cm

 conception
wesco

GARANTIE 3 ANS

Conforme à la recommandation D2-2000 du GPEM

Sans phtalates.

Dès la naissance



**Grande
absorption**

**Des dimensions
complémentaires
pour de multiples agencements !**

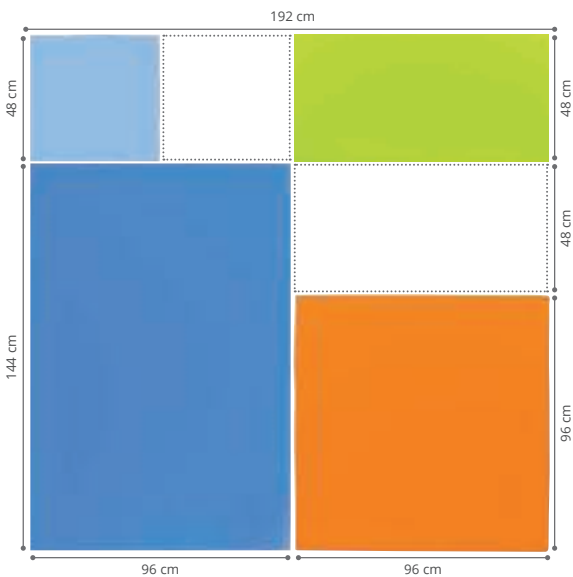

TAPIS Mozaïc Ép: 4 cm. Réalisé en MOUSSE de POLYÉTHÈRE, densité 24 kg/m³, recouverte d'une TOILE ENDUITE support jersey. Lavage à l'eau ou avec notre produit nettoyant. Utilisation à l'intérieur. Muni d'un dessous antidérapant et de bandes auto agrippantes sur les 4 faces.

48 x 48 cm Coloris au choix : BLANC (001) - IVOIRE (138) - BEIGE (010) - BLEU CLAIR (057) - VERT CLAIR (037) - VERT PRINTEMPS (104) - VERT MOUSSE (139) - GRIS CLAIR (180) - GRIS (006).

26 780 l'unité

à partir de 4 l'unité

96 x 48 cm Coloris au choix : BLANC (001) - IVOIRE (138) - BEIGE (010) - BLEU CLAIR (057) - VERT CLAIR (037) - VERT PRINTEMPS (104) - VERT MOUSSE (139) - GRIS CLAIR (180) - GRIS (006).

26 781 l'unité

à partir de 4 l'unité

96 x 96 cm Coloris au choix : BLANC (001) - IVOIRE (138) - BEIGE (010) - ORANGE CLAIR (164) - BLEU (002) - VERT PRINTEMPS (104) - VERT MOUSSE (139) - VERT (008) - GRIS CLAIR (180) - GRIS (006).

26 782 l'unité

à partir de 4 l'unité

144 x 96 cm Coloris au choix : BLANC (001) - BLEU (002) - BLEU CLAIR (057) - VERT CLAIR (037) - VERT (008).

26 783 l'unité

à partir de 4 l'unité



Moelleux
et souple

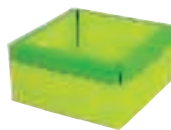

page 248

BAC Mozaïc

L: 48 cm - l: 48 cm - H: 24 cm.

39 567

l'unité



Ép: 4 cm = maxi confort.

Réalisés en mousse, densité 24 kg/m³, et recouverts d'une toile enduite sur support jersey.

Facile d'entretien : Leur toile se nettoie facilement à l'eau savonneuse ou avec notre produit.

Les bandes auto agrippantes sur les 4 faces permettent de les solidariser. Dessous antidérapant.

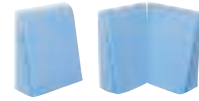

➔ Retrouvez les dossiers page 248

Différentes possibilités
d'agencement des kits :



en ligne



en carré

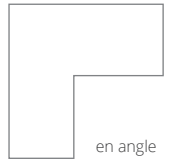

en angle

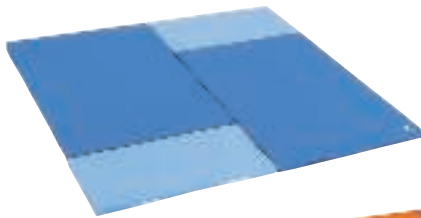

A

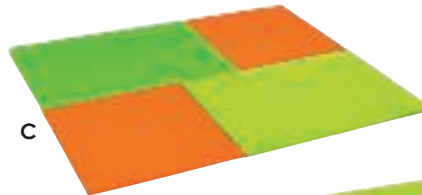

C

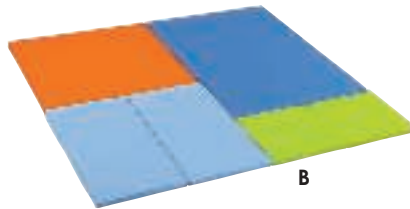

B

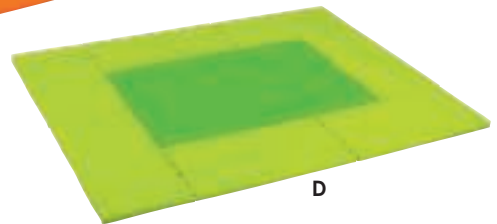

D

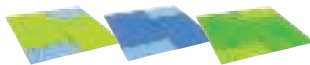

A KIT TAPIS Mozaïc CARRÉ 4 TAPIS Composé de : 2 tapis 144 x 96 cm et 2 tapis 96 x 48 cm. Utilisation à l'intérieur. Munis d'un dessous antidérapant et de bandes auto agrippantes sur les 4 faces. Coloris au choix : VERT CLAIR/BLEU (009) - BLEU CLAIR/BLEU (114) - VERT/VERT CLAIR (169).

39 766

l'ensemble

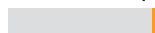

C KIT TAPIS Mozaïc RECTANGLE 4 TAPIS Composé de : 2 tapis 144 x 96 cm et 2 tapis 96 x 96 cm. Utilisation à l'intérieur. Munis d'un dessous antidérapant et de bandes auto agrippantes sur les 4 faces. Coloris au choix : BLEU/ORANGE (097) - ORANGE/VERT (098).

39 768

l'ensemble



B KIT TAPIS Mozaïc CARRÉ 6 TAPIS Composé de : 1 tapis 144 x 96 cm, 1 tapis 96 x 96 cm, 2 tapis 96 x 48 cm et 2 tapis 48 x 48 cm. Coloris assortis. Utilisation à l'intérieur. Munis d'un dessous antidérapant et de bandes auto agrippantes sur les 4 faces.

39 767

l'ensemble

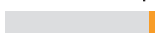

D KIT TAPIS Mozaïc RECTANGLE 8 TAPIS Composé de : 1 tapis 144 x 96 cm et 7 tapis 48 x 96 cm. Utilisation à l'intérieur. Munis d'un dessous antidérapant et de bandes auto agrippantes sur les 4 faces. Coloris au choix : BLEU CLAIR/BLEU (114) - VERT/VERT CLAIR (169).

39 769

l'ensemble



Tapis premier âge



GARANTIE 3 ANS

Conforme à la norme NF EN 1021-1 et 2 : allumabilité des meubles rembourrés

Conforme à la recommandation D2-2000 du GPDM

Sans phtalates.

Retrouvez notre gamme BABImodules p. 1035 à 1049

épaisseur 4 cm

Spécialement conçu pour l'apprentissage de la marche.

épaisseur 6 cm

Épaisseur adaptée pour compléter nos parcours BABImodules.

A Muni d'un dessous antidérapant.

Angles renforcés. Confort optimal.

200 cm

72 cm

96 cm

96 cm

A TAPIS CONFORT UNI L: 200 cm - l: 130 cm - ép: 4 cm. Réalisé en MOUSSE de POLYÉTHÈRE, densité 28 kg/m³, recouverte d'une TOILE ENDUITE support jersey. Lavage à l'eau ou avec notre produit nettoyant. Utilisation à l'intérieur. Muni d'un dessous antidérapant. Coloris au choix : ORANGE CLAIR (164) - ORANGE (007) - BLEU CLAIR (057) - BLEU (002) - VERT CLAIR (037) - VERT (008).

45 434

l'unité

TAPIS BABImodules Réalisé en MOUSSE de POLYÉTHÈRE, densité 24 kg/m³, recouverte d'une TOILE ENDUITE support jersey. Lavage à l'eau ou avec notre produit nettoyant. Muni d'un dessous antidérapant.

		l'unité
B	Rectangulaire L: 72 cm - l: 48 cm - ép: 6 cm.	04 555
C	La rivière L: 96 cm - l: 48 cm - ép: 6 cm.	33 590
D	Les empreintes L: 96 cm - l: 48 cm - ép: 6 cm.	33 594

Dessinez le tapis adapté à vos besoins

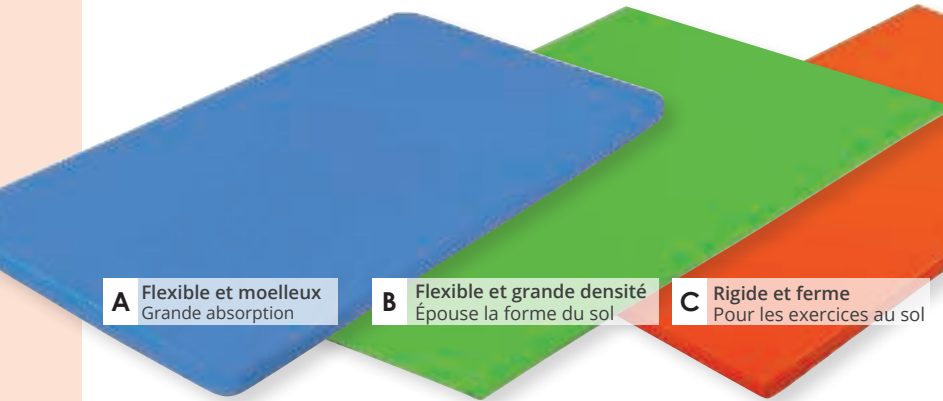

A Flexible et moelleux
Grande absorption

B Flexible et grande densité
Épouse la forme du sol

C Rigide et ferme
Pour les exercices au sol

D Flexible et absorbant
Pour une protection maximale

Tous nos tapis sont équipés d'un dessous antidérapant

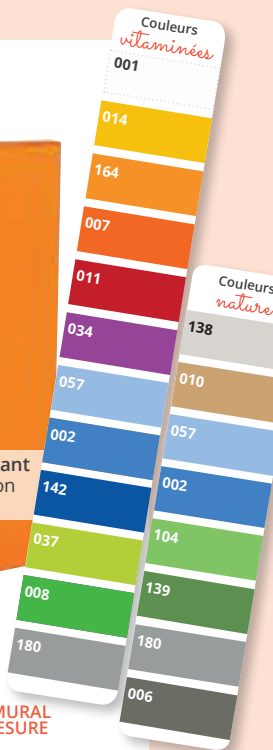

Coloris au choix

BLANC (001) - IVOIRE (138) - BEIGE (010) - JAUNE (014) - ORANGE CLAIR (164) - ORANGE (007) - ROUGE (011) - VIOLET (034) - BLEU CLAIR (057) - BLEU (002) - BLEU FONCÉ (142) - VERT CLAIR (037) - VERT PRINTemps (104) - VERT MOUSSE (139) - VERT (008) - GRIS CLAIR (180) - GRIS (006)

A TAPIS FLEXIBLE EN MOUSSE MOELLEUSE SUR MESURE

POLYURÉTHANE,
Densité 24 kg/m³.

le m²

ép: 2 cm **02 984**
ép: 4 cm **53 234**
ép: 7 cm **02 985**

B TAPIS FLEXIBLE EN MOUSSE DENSE SUR MESURE

MOUSSE AGGLOMÉRÉE POLYURÉTHANE,
Densité 150 kg/m³.

le m²

ép: 2 cm **59 312**

C TAPIS RIGIDE EN MOUSSE FERME SUR MESURE

POLYÉTHYLÈNE,
Densité 24 kg/m³.

le m²

ép: 4 cm **52 837**

D TAPIS MURAL SUR MESURE

POLYURÉTHANE,
Densité 24 kg/m³.

le m²

ép: 5 cm **50 336**

Dim. maxi : 2 m x 1,6 m
Dim. mini : 50 cm x 70 cm

Dim. maxi : 2 m x 1 m
Dim. mini : 50 cm x 70 cm

Dim. maxi : 2 m x 1 m
Dim. mini : 50 cm x 70 cm

Dim. maxi : 2 m x 1,32 m
Dim. mini : 50 cm x 70 cm

(les tapis seront munis d'une couture au centre dans les cas suivants : les tapis ép: 2 cm d'une largeur supérieure à 138 cm, les tapis ép: 4 cm d'une largeur supérieure à 134 cm et les tapis ép: 7 cm d'une largeur supérieure à 128 cm).

POUR LES FORMES SIMPLES (carrés, rectangles), calculez vous-même votre prix et reportez-le sur votre bon de commande

INDIQUEZ LA RÉFÉRENCE PRODUIT	CODE COLORIS	INDIQUEZ LES DIMENSIONS	
<input type="text"/>	<input type="text"/>	LONG X LARG = surface m ²	
CALCULEZ LE COÛT DU TAPIS		surface m ² X le prix de votre référence	€ = <input type="text"/>
AVEC BANDES AUTO-AGRIPPANTES ? <small>Sauf sur les tapis muraux (bandes déjà incluses)</small> Si oui, merci de joindre un schéma en indiquant le(s) côté(s) et la longueur de la bande souhaités.		<input type="text"/> OUI	Ajoutez + <input type="text"/>
AVEC 4 ANGLES RENFORCÉS ?		<input type="text"/> OUI	Ajoutez + <input type="text"/>
AVEC ANGLES ARRONDIS ? Cochez sur le schéma les angles souhaités <small>Attention, cette option n'est pas cumulable avec les angles renforcés.</small>		Ajoutez le nombre d'angles arrondis souhaités (de 1 à 4 possible) X	= <input type="text"/>
DÉLAI DE LIVRAISON : 6 SEMAINES			PRIX TOTAL DU TAPIS <input type="text"/>

Bon à photocopier et à joindre à votre bon de commande

À reporter sur votre bon de commande global

POUR LES FORMES COMPLEXES (découpes, arrondis...), consultez notre service commercial.

Les tapis sur mesure Wesco sont soumis à des dispositions particulières précisées dans nos Conditions Générales de Vente (Conditions Générales de Vente : \$2. produit).

Encore plus facile avec notre configurateur en ligne sur [/configurator/CustomCarpet](http://configurator/CustomCarpet)

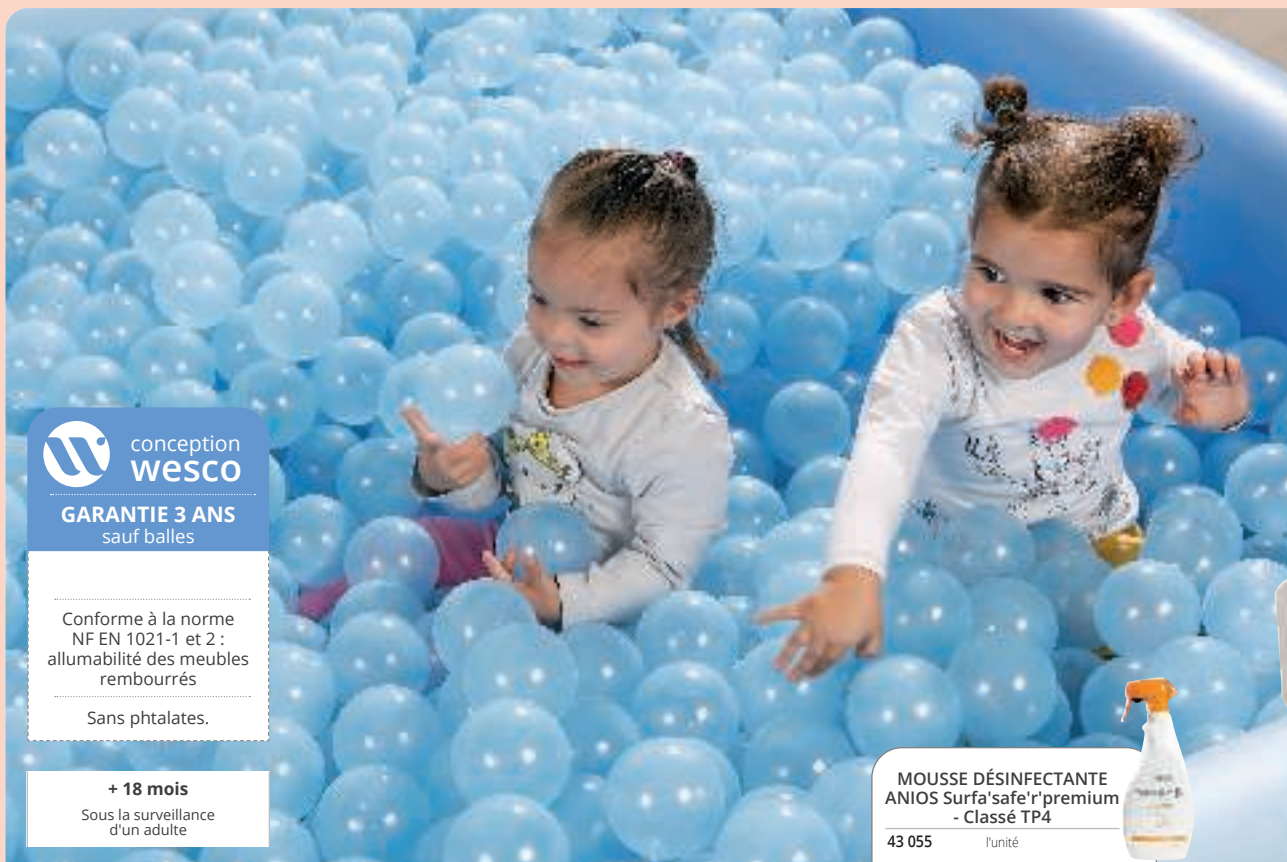

conception
wesco

GARANTIE 3 ANS
sauf balles

Conforme à la norme
NF EN 1021-1 et 2 :
allumabilité des meubles
rembourrés

Sans phtalates.

+ 18 mois

Sous la surveillance
d'un adulte

MOUSSE DÉSINFECTANTE
ANIOS Surfa'safe'r premium
- Classé TP4

43 055 l'unité



Piscines à balles

Les enfants adorent se laisser tomber, jouer et se détendre dans nos piscines à balles. Par le jeu, ils prennent conscience de leurs corps, développent leur motricité et le vivre ensemble.



Un produit "Made In France" :

Fabriquées, cousues et assemblées dans nos ateliers de Sablé-sur-Sarthe, nos piscines à balles sont le fruit d'un savoir-faire unique, qui vous assure une qualité et une sécurité optimale pour les enfants.

Résistante :

Toile enduite très résistante.
Mousse de 24 kg/m³ : tenue et longévité, ne s'affaisse pas.

Hygénique :

Leur toile se nettoie facilement à l'eau savonneuse ou avec notre produit nettoyant. Chacun des bassins possède une toile de fond.

Installation rapide :

Chaque pièce est équipée de bandes auto agrippantes sur toute la hauteur (sauf la gamme "Lotus", équipée de fermetures à glissière).



➔ Retrouvez notre gamme déclinée en blanc pour vos espaces multisensoriels p. 6 à 10



Sélection INCLUSION

Les piscines à balles ont des vertus à la fois thérapeutiques, relaxantes et sensorielles, avec une dimension kinesthésique (position et mouvement des différentes parties du corps). Les piscines à balles permettent également d'évoluer dans un milieu instable mais sécurisé.

La gamme Basic, composée de plusieurs éléments p. 1034 à 1035



La gamme Cosy, aux larges rebords arrondis page 1036



Quel plaisir de jouer dans un grand bassin de balles !

La gamme Lotus, spéciale petits espaces, modulable en tapis de jeux page 1037



Coloris au choix

BLANC (001) - JAUNE (014) - ORANGE (007) - ROUGE (011) - BLEU (002) - VERT (008) - MULTICOLORE (020)



BALLES TRANSPARENTES
Ø 8,5 cm.

34 293

les 250



BALLES OPAQUES
Ø 8,5 cm.

34 292

les 250

Filet joint à chaque carton afin de faciliter le lavage et le transport des balles.



FILET SUPPLÉMENTAIRE POUR BALLES

21 999

l'unité



Piscines à balles BASIC

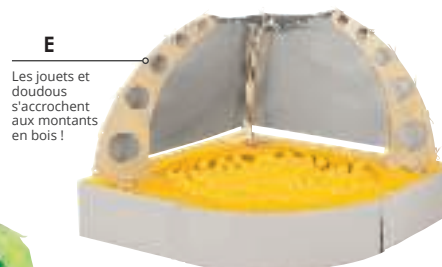
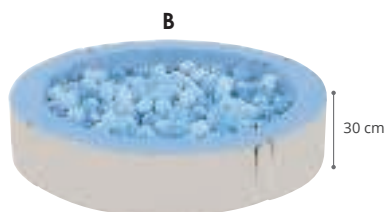
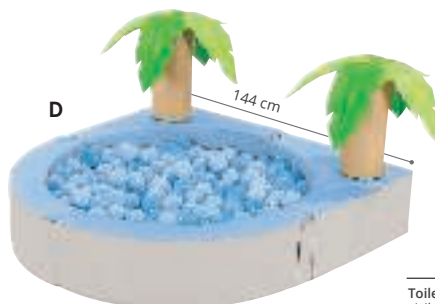
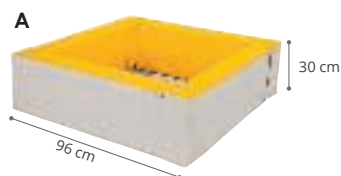
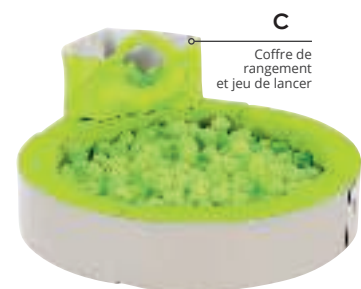

			Avec balles	Sans balles	
A	MINI PISCINE À BALLES Basic	4 éléments, 1 toile de fond et environ 120 balles transparentes. Volume de balles idéal : 120 balles. L: 96 cm - l: 96 cm - H: 30 cm - ép: 12 cm.	 Coloris au choix GRIS CLAIR / IVOIRE (181) - BLEU CLAIR / IVOIRE (186) - VERT CLAIR / IVOIRE (187) - JAUNE / IVOIRE (209)	61 257 l'ensemble	54 122 l'ensemble
B	PISCINE À BALLES LE JACUZZI Basic	4 pièces quart de cercle, 1 toile de fond rond, 250 balles opaques et 250 balles transparentes. Volume de balles idéal : 500 balles. Ø 144 cm - H: 30 cm - ép: 15 cm.	 Coloris au choix GRIS CLAIR / IVOIRE (181) - BLEU CLAIR / IVOIRE (186) - VERT CLAIR / IVOIRE (187) - JAUNE / IVOIRE (209)	61 258 l'ensemble	61 244 l'ensemble
C	PISCINE À BALLES LA MARMITE Basic	1 pièce d'angle, 3 pièces quart de cercle, 1 toile de fond rond, 1 accessoire bac cible, 250 balles opaques et 250 balles transparentes. Volume de balles idéal : 500 balles. L: 144 cm - l: 144 cm - H: 30 cm - ép: 15 cm.	 Coloris VERT CLAIR / IVOIRE (187)	61 259 l'ensemble	61 245 l'ensemble
D	PISCINE À BALLES L'OASIS Basic	2 pièces d'angle, 2 pièces quart de cercle, 1 toile de fond rond, 2 palmiers, 250 balles opaques et 250 balles transparentes. Volume de balles idéal : 500 balles. L: 144 cm - l: 144 cm - H: 30 cm - ép: 15 cm.	 Coloris BLEU CLAIR / IVOIRE (186)	61 261 l'ensemble	61 246 l'ensemble
E	CABANE À BALLES OUVERTE Basic	3 pièces d'angle, 1 pièce quart de cercle, 3 montants en bois, 2 toiles simples, 250 balles opaques et 250 balles transparentes. Volume de balles idéal : 500 balles. L: 144 cm - l: 144 cm - H: 118 cm - ép: 15 cm.	 Coloris au choix BLEU CLAIR / IVOIRE (186) - VERT CLAIR / IVOIRE (187) - JAUNE / IVOIRE (209)	61 263 l'ensemble	61 255 l'ensemble
F	CABANE À BALLES Basic	4 pièces d'angle, 4 montants en bois, 3 toiles simples et 1 toile porte, 250 balles opaques et 250 balles transparentes. Volume de balles idéal : 500 balles. L: 144 cm - l: 144 cm - H: 118 cm - ép: 15 cm.	 Coloris au choix BLEU CLAIR / IVOIRE (186) - VERT CLAIR / IVOIRE (187) - JAUNE / IVOIRE (209)	61 264 l'ensemble	61 256 l'ensemble



➔ Pour diversifier vos activités, ajoutez nos éléments de motricité BABImodules p. 1038 à 1049.

➔ Pour plus de confort, nous vous conseillons nos tapis de motricité ép: 2 ou 4 cm p. 1027 à 1030 ou demandez un devis pour un tapis aux dimensions de votre bassin !

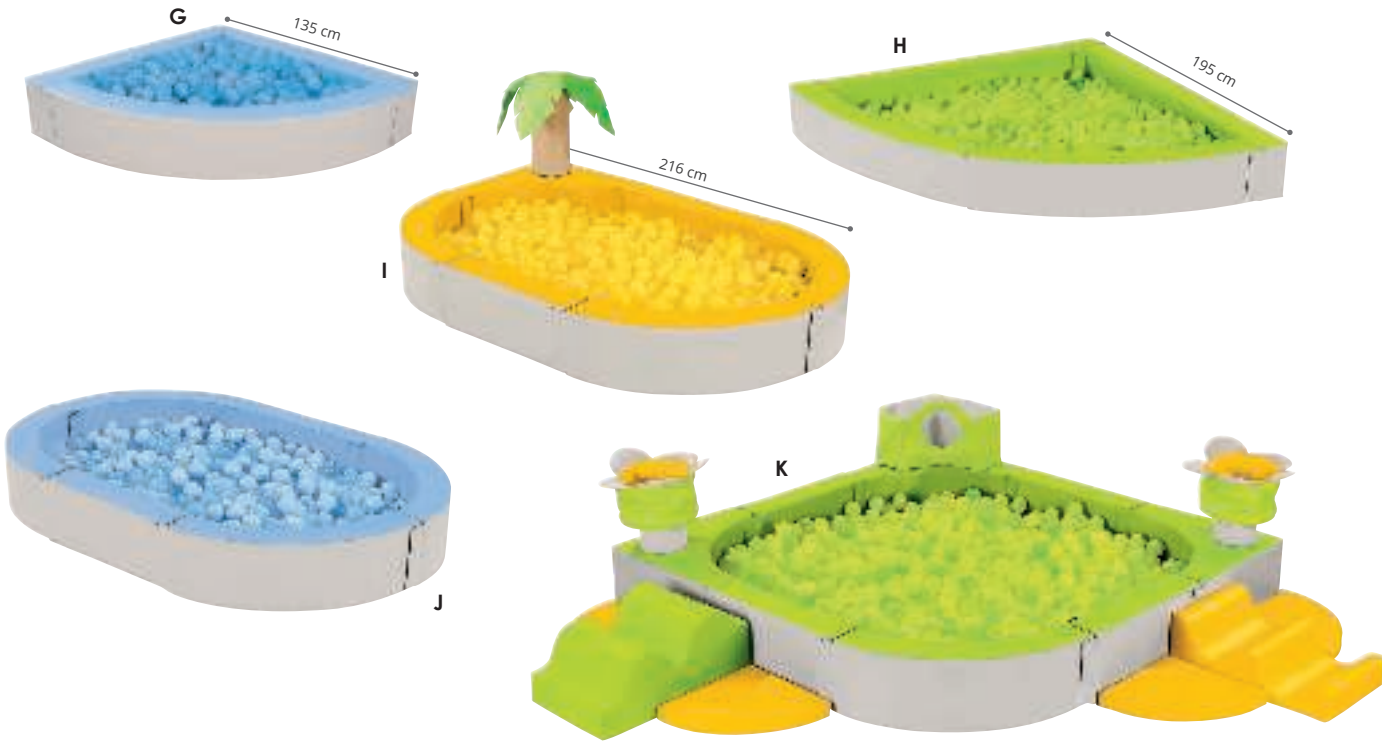

			Avec balles	Sans balles	
G	PETITE PISCINE À BALLES D'ANGLE Basic	3 éléments, 1 toile de fond, 250 balles transparentes et 250 balles opaques. Volume de balles idéal : 500 balles. Dim. rayon ext. : 195 cm - H: 30 cm - ép: 15 cm.	 Coloris au choix BLEU CLAIR / IVOIRE (186) - VERT CLAIR / IVOIRE (187) - JAUNE/IVOIRE (209)	61 265 l'ensemble 	60 229 l'ensemble
H	GRANDE PISCINE À BALLES D'ANGLE Basic	4 éléments, 1 toile de fond, 250 balles opaques et 500 balles transparentes. Volume de balles idéal : 750 balles. Dim. rayon ext. : 195 cm - H: 30 cm - ép: 15 cm.	 Coloris au choix BLEU CLAIR / IVOIRE (186) - VERT CLAIR / IVOIRE (187) - JAUNE/IVOIRE (209)	61 266 l'ensemble 	00 873 l'ensemble
I	PISCINE À BALLES LA PLAGE Basic	1 pièce d'angle, 3 pièces quart de cercle, 2 pièces rectangulaires, 1 toile de fond ovale, 1 palmier, 500 balles opaques et 250 balles transparentes. Volume de balles idéal : 750 balles. L: 216 cm - l: 144 cm - H: 30 cm - ép: 15 cm.	 Coloris JAUNE/IVOIRE (209)	61 267 l'ensemble 	61 248 l'ensemble
J	PISCINE À BALLES LE GRAND BAIN Basic	4 pièces quart de cercle, 2 pièces rectangulaires, 1 toile de fond ovale, 500 balles opaques et 250 balles transparentes. Volume de balles idéal : 750 balles. L: 216 cm - l: 144 cm - H: 30 cm - ép: 15 cm.	 Coloris BLEU CLAIR / IVOIRE (186)	61 268 l'ensemble 	61 247 l'ensemble
K	PISCINE À BALLES LE GRAND PARC Basic	3 pièces d'angle, 4 pièces rectangulaires, 1 pièce quart de cercle, 1 toile de fond grand parc, 2 bacs fleurs, 1 bac cible, 4 Babimodules angle à 90°, 1 Babimodule petites vagues, 1 Babimodule grandes vagues, 500 balles opaques et 500 balles transparentes. Volume de balles idéal : 1000 balles. L: 216 cm - l: 216 cm - H: 30 cm - ép: 15 cm.		61 269 l'ensemble 	61 249 l'ensemble

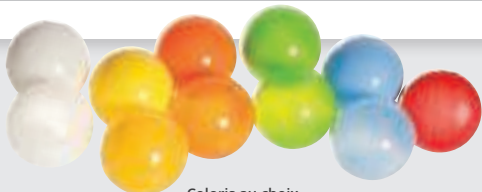

Coloris au choix
 BLANC (001) - JAUNE (014) - ORANGE (007) - ROUGE (011) - BLEU (002) - VERT (008) - MULTICOLORE (020)

BALLES TRANSPARENTES
 Ø 8,5 cm.

34 293

les 250

BALLES OPAQUES
 Ø 8,5 cm.

34 292

les 250

Filet joint à chaque carton afin de faciliter le lavage et le transport des balles.



FILET SUPPLÉMENTAIRE POUR BALLES

21 999

l'unité



Ø 8,5 cm.



MARCHE-PONT pour piscine à balles géantes **Cosy**
 L: 130 cm - l: 60 cm - H: 50 cm.
 Marche : H: 16,5 cm - P: 16,5 cm.
 Passage : l: 20 cm - H: 37 cm.

01 314 l'unité

Grandes piscines à balles **COSY**

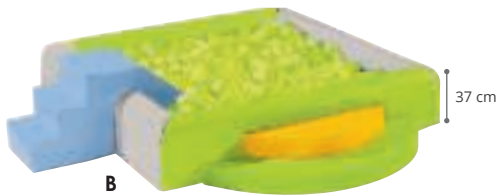

B

240 cm

37 cm

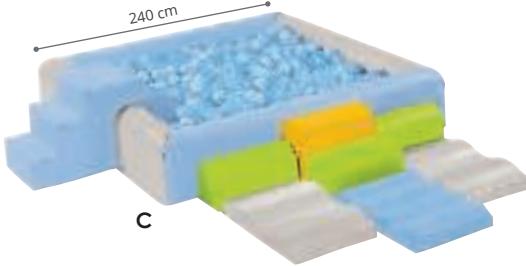

C

BLOCMODULES QUATRE MARCHES pour piscine à balles géantes **Cosy**
 L: 90 cm - l: 60 cm - H: 60 cm.
 Marche : H: 15 cm - P: 22,5 cm.

01 317

l'unité

Grande hauteur 56,5 cm

200 cm

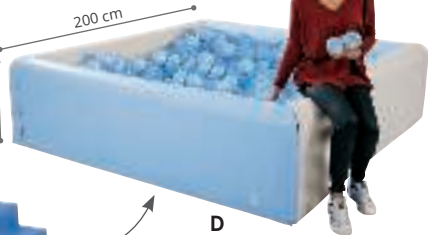

D

		Avec balles	Sans balles
A	PISCINE À BALLES GRAND BAIN Cosy 4 éléments, 1 toile de fond, 500 balles opaques et 500 balles transparentes. Volume de balles idéal : 1000 balles. L: 190 cm - l: 190 cm - H: 37 cm - ép: 20 cm.	61 270 l'ensemble	00 856 l'ensemble
B	PISCINE À BALLES ESCALADE Cosy 1 piscine bicolore, 1 marche-pont, 1 grand arc, 1 petit arc, 500 balles opaques et 500 balles transparentes. Volume de balles idéal : 1000 balles. L: 240 cm - l: 238 cm - H: 50 cm. Bassin : L: 190 cm - l: 190 cm - H: 37 cm - ép: 20 cm.	61 271 l'ensemble	61 251 l'ensemble
C	PISCINE À BALLES AVENTURE Cosy 1 piscine bicolore, 1 marche-pont, 1 grande bosse, 3 petites bosses, 2 tapis 2 vagues, 1 tapis 4 vagues, 500 balles opaques et 500 balles transparentes. Volume de balles idéal : 1000 balles. L: 240 cm - l: 310 cm - H: 50 cm. Bassin : L: 190 cm - l: 190 cm - H: 37 cm - ép: 20 cm.	61 272 l'ensemble	61 252 l'ensemble
D	PISCINE À BALLES GÉANTE Cosy 4 éléments, 1 toile de fond, 1000 balles opaques et 1250 balles transparentes. Volume de balles idéal : 2250 balles. L: 200 cm - l: 200 cm - H: 56,5 cm - ép: 20 cm.	61 273 l'ensemble	42 479 l'ensemble



➔ Pour plus de confort, nous vous conseillons nos tapis de motricité ép: 2 ou 4 cm p. 1027 à 1030 ou demandez un devis pour un tapis aux dimensions de votre bassin !

Piscines à balles LOTUS

Idéal pour les petits espaces !

À la fois piscine à balles et tapis de jeux !

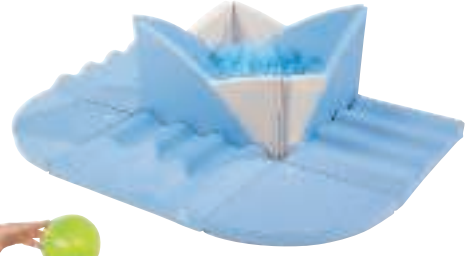

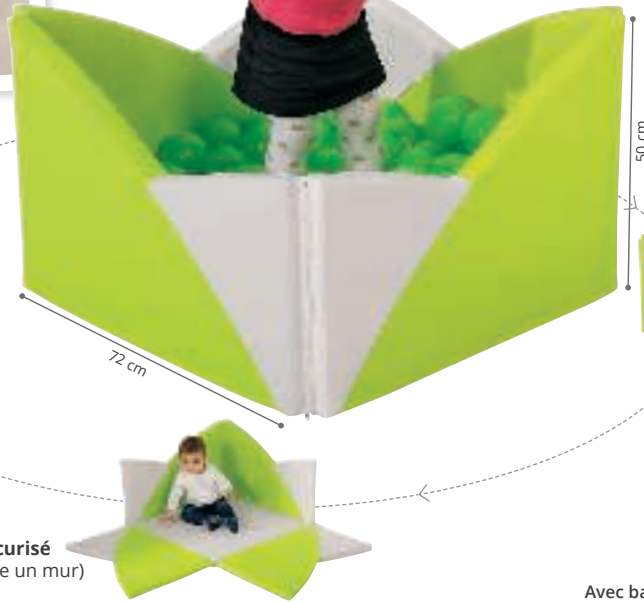

Espace motricité



Espace sécurisé (utilisation contre un mur)



Espace repos

			Avec balles	Sans balles	
E	PISCINE À BALLES D'ANGLE Lotus	1 piscine, 1 toile de fond et environ 120 balles transparentes. Volume de balles idéal : 120 balles. L: 72 cm - l: 72 cm - H: de 30 à 50 cm - ép: 4 cm.	 Coloris au choix GRIS CLAIR / IVOIRE (181) - BLEU CLAIR / IVOIRE (186) - VERT CLAIR / IVOIRE (187) - JAUNE/IVOIRE (209)	61 274 l'ensemble -	54 121 l'ensemble -
F	PISCINE À BALLES MURALE Lotus	1 piscine, 3 tapis quatre vagues, 2 tapis d'angle et environ 120 balles transparentes. Volume de balles idéal : 120 balles. L: 168 cm - l: 120 cm - H: 48 cm - ép: 4 cm.	 Coloris BLEU CLAIR (057)	61 275 l'ensemble -	61 254 l'ensemble -

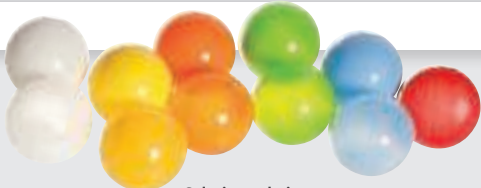

Coloris au choix
 BLANC (001) - JAUNE (014) - ORANGE (007) - ROUGE (011) - BLEU (002) - VERT (008)

BALLES TRANSPARENTES
 Ø 8,5 cm.

54 898 env. 120

BALLES OPAQUES
 Ø 8,5 cm.

54 897 env. 120

Filet joint à chaque carton afin de faciliter le lavage et le transport des balles.



FILET SUPPLÉMENTAIRE POUR BALLES

21 999 l'unité

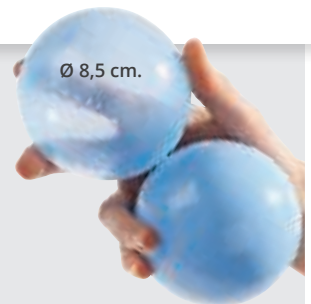

Les enfants ont besoin de mouvement !

Créée avec la collaboration de psychomotriciens, la gamme BABImodules a été spécialement étudiée pour favoriser l'apprentissage de la motricité globale et l'exploration sensorielle des enfants. Idéals pour évoluer au sol ou à faible hauteur, nos modules de motricité se combinent entre eux à l'infini pour créer des parcours ludiques et sensoriels (couleurs, textures, miroirs), selon vos besoins ou les envies des enfants.



Une large déclinaison de couleurs !

Les enfants sont particulièrement sensibles à l'impact des couleurs. Elles les inspirent, les apaisent, les excitent, les aident à se concentrer...

Retrouvez tous nos conseils pour choisir les couleurs les mieux adaptées à vos différents espaces sur notre blog.

Conforme
à la recommandation
D2-2000 du GPEM

Conforme à la norme
NF EN 1021-1 et 2 :
allumabilité des meubles
rembourrés

Conforme à la norme
NF S54-300 : sécurité
des activités motrices

Sans phtalates.

1 à 3 ans
Sous la surveillance
d'un adulte

Gamme **BABIMODULES**

La qualité avant tout !



*Christelle,
Designer
chez Wesco*

*Ramper, monter, glisser, trouver
son équilibre... Les enfants évoluent
en toute sécurité au sein de nos
parcours conçus pour résister à des
milliers d'enfants !*



Oui
à la matière
biosourcée !



Toujours soucieux de
l'environnement,
notre toile se décline
en biosourcée page 1045

**Toile enduite très résistante, entretien facile.
Mousse 24 kg/m³ : tenue et longévité, ne s'affaisse pas.**



Douceur et résistance :

Pour apporter de la douceur et ne pas brûler la peau par frottement, ces éléments en mousse sont recouverts d'une toile enduite sur support jersey, cousue avec un fil de nylon très résistant.

Sécurité :

Tous nos modules sont cousus et sans fermeture à glissière pour ne pas blesser les enfants. La plupart est également équipée d'un dessous antidérapant.

Hygiène :

Leur toile se nettoie facilement à l'aide d'un chiffon doux à l'eau froide savonneuse ou avec notre produit nettoyant.



1 à 3 ans

BABImodules Aide à la marche
 Il est scientifiquement prouvé qu'on favorise le développement intellectuel en guidant bébé dès ses premières séances de 4 pattes. En stimulant l'enfant par diverses techniques (la voix, les sons, les objets...), l'adulte attire l'enfant et le motive à se déplacer à l'aide de ses 4 membres. Pour chaque pièce : L: 70 cm - l: 50 cm - ép: 5 à 15 cm. Réalisé en TOILE ENDUITE. Utilisation à l'intérieur. Muni d'un dessous antidérapant. Coloris VERT CLAIR (037).

58 921

l'ensemble



Gamme BABIMODULES

Les couleurs vitaminées

Alliance de nuances chaudes stimulant la créativité, l'énergie, l'éveil des sens et de couleurs apaisantes et rassurantes pour créer un univers de stimuli en toute confiance.

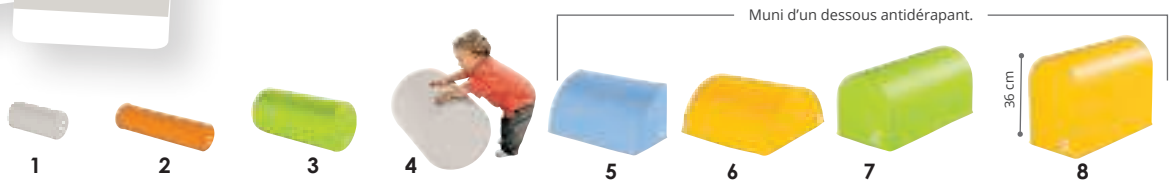

Muni d'un dessous antidérapant.

l'unité

BABImodules Réalisé en TOILE ENDUITE.

1	Petit rouleau Ø 12 cm	L: 24 cm.	IVOIRE (138)	33 618
2	Cylindre Ø 12 cm	L: 48 cm.	ORANGE CLAIR (164)	04 500
3	Cylindre Ø 24 cm	L: 48 cm.	VERT CLAIR (037)	04 501
4	Cylindre Ø 36 cm	L: 48 cm.	IVOIRE (138)	04 502
5	Quart de lune	L: 48 cm - Rayon : 24 cm.	BLEU CLAIR (057)	04 512
6	Demi-lune	Côté : 48 cm - H: 24 cm.	JAUNE (014)	04 553
7	Petite bosse	L: 48 cm - l: 24 cm - H: 24 cm.	IVOIRE (138) BLEU CLAIR (057) VERT CLAIR (037)	04 552
8	Grande bosse	L: 48 cm - l: 24 cm - H: 36 cm.	JAUNE (014)	04 551

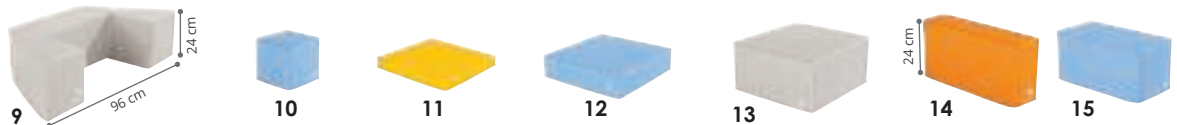

BABImodules Réalisé en TOILE ENDUITE. Muni d'un dessous antidérapant.

l'unité

9	Demi-hexagone	L: 96 cm - l: 48 cm - ép: 24 cm. Trou : L: 48 cm - l: 24 cm.	IVOIRE (138)	04 509
10	Petit cube	Côté : 24 cm.	BLEU CLAIR (057)	04 506
11	POUF CARRÉ Hauteur 6 cm	L: 48 cm - l: 48 cm - H: 6 cm.	IVOIRE (138) - JAUNE (014) - BLEU CLAIR (057) - VERT CLAIR (037)	61 997
12	POUF CARRÉ Hauteur 12 cm	L: 48 cm - l: 48 cm - H: 12 cm.	ORANGE CLAIR (164) - BLEU CLAIR (057) - VERT CLAIR (037)	61 996
13	Demi-cube	Côté : 48 cm - H: 24 cm.	IVOIRE (138)	04 504
14	Demi-brique	L: 48 cm - l: 12 cm - H: 24 cm.	ORANGE CLAIR (164)	04 508
15	Brique	L: 48 cm - l: 24 cm - H: 24 cm.	BLEU CLAIR (057)	04 507

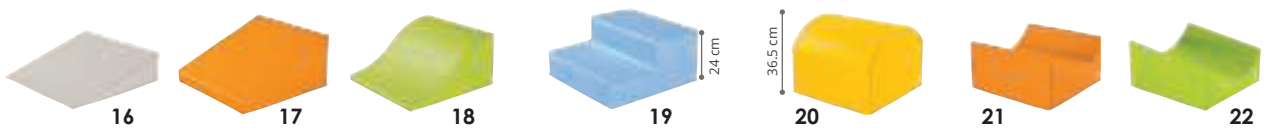

BABImodules Réalisé en TOILE ENDUITE. Muni d'un dessous antidérapant.

16 Petite pente	Côté : 48 cm - H: 12 cm.	IVOIRE (138) - BLEU CLAIR (057)	04 513	l'unité
17 Trapèze	Côté : 48 cm - H: 24 cm.	ORANGE CLAIR (164)	04 514	
18 Vague douce	Côté : 48 cm - H: 24 cm.	VERT CLAIR (037)	04 519	
19 Deux marches	Côté : 48 cm - ép: 24 cm. Marche : P: 24 cm.	BLEU CLAIR (057)	04 515	
20 Colline	Côté : 48 cm - H: 36,5 cm.	JAUNE (014)	04 510	
21 Vallée	Côté : 48 cm - H: 24 cm.	ORANGE CLAIR (164)	04 511	
22 Toboggan	Côté : 48 cm - H: 24 cm.	VERT CLAIR (037)	04 011	

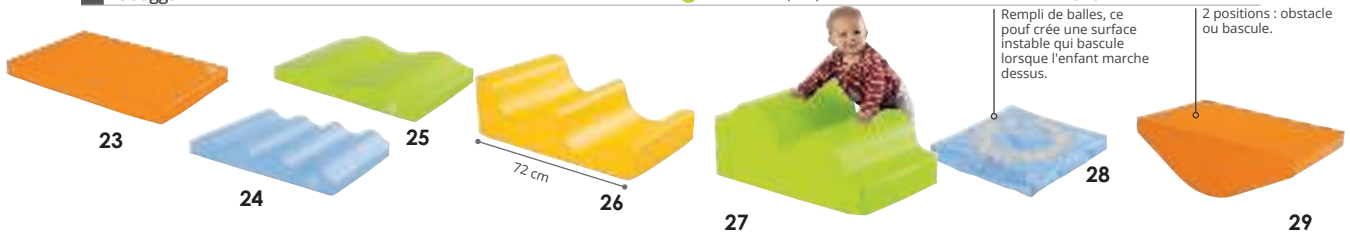

BABImodules Réalisé en TOILE ENDUITE. Muni d'un dessous antidérapant.

23 Rectangulaire	L: 72 cm - l: 48 cm - ép: 6 cm.	ORANGE CLAIR (164) - BLEU CLAIR (057)	04 555	l'unité
24 Tapis quatre vagues	L: 72 cm - l: 48 cm - ép: 10 cm.	IVOIRE (138) - BLEU CLAIR (057)	04 523	
25 Tapis deux vagues	L: 72 cm - l: 48 cm - H: 10 cm.	IVOIRE (138) - VERT CLAIR (037)	04 522	
26 Petites vagues	L: 72 cm - l: 48 cm - H: 24 cm.	JAUNE (014)	04 520	
27 Grandes vagues	L: 72 cm - l: 48 cm - H: 33 cm.	VERT CLAIR (037)	04 521	
28 L'instable	Côté : 48 cm - H: 6 cm.	IVOIRE (138) - BLEU CLAIR (057)	33 616	
29 Bascule	L: 72 cm - l: 48 cm - H: 24 cm.	ORANGE CLAIR (164)	33 617	

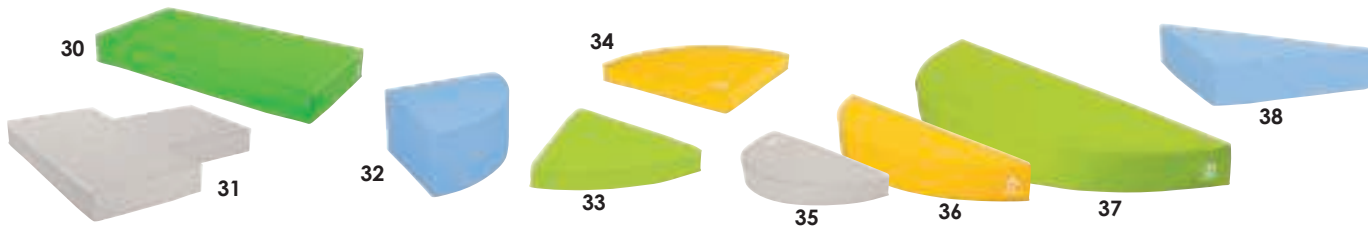

BABImodules Réalisé en TOILE ENDUITE. Muni d'un dessous antidérapant.

30 Grande brique	L: 48 cm - l: 96 cm - H: 12 cm.	ORANGE (007) - BLEU (002) - VERT (008)	59 958	l'unité
31 Podium en T	L: 96 cm - l: 96 cm - H: 12 cm.	IVOIRE (138)	59 959	
32 Quart de rond	Stature : 80 à 116 cm - Côté : 48 cm.	BLEU CLAIR (057)	53 233	
33 Tapis d'angle à 60°	Rayon : 48 cm - ép: 6 cm.	VERT CLAIR (037)	04 545	
34 Tapis d'angle à 90°	Rayon : 48 cm - ép: 6 cm.	JAUNE (014) - BLEU CLAIR (057)	04 517	
35 Tapis demi-cercle	L: 48 cm - l: 24 cm - ép: 6 cm.	IVOIRE (138)	04 554	
36 Petit arc	L: 96 cm - l: 26,5 cm - ép: 12 cm.	JAUNE (014)	04 558	
37 Grand arc	L: 144 cm - l: 48 cm - ép: 12 cm.	VERT CLAIR (037)	04 559	
38 Petit triangle	Côté : 48 cm - ép: 12 cm.	BLEU CLAIR (057)	04 557	

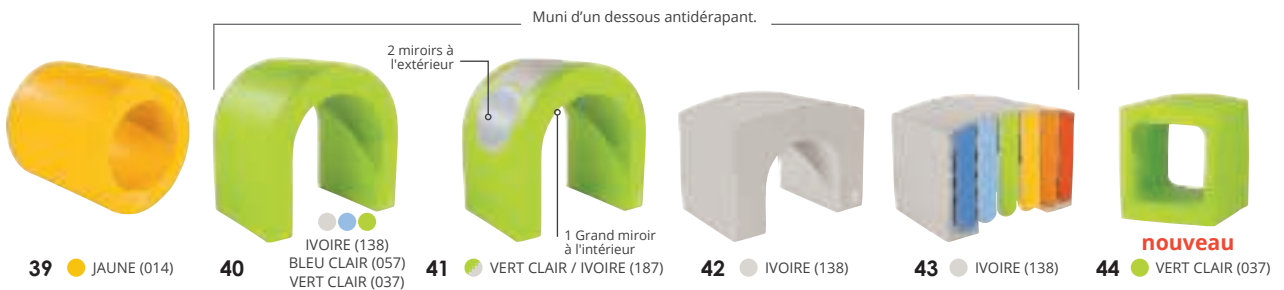

BABImodules Réalisé en TOILE ENDUITE.

39 Tonneau	L: 60 cm - Ø ext. : 60 cm - Ø int. : 40 cm.		00 592	l'unité
40 Babi arche	L: 77 cm - l: 48 cm - H: 72 cm. Passage : L: 48 - l: 48 cm - H. du passage : 60 cm.		33 610	
41 Babi arche à miroirs	L: 72 cm - l: 48 cm - H: 72 cm. Passage : L: 48 - l: 48 cm - H. du passage : 60 cm.		33 611	
42 Babi pont	L: 72 cm - l: 48 cm - H: 54 cm. Passage : L: 48 - l: 48 cm - H. du passage : 40 cm.		04 012	
43 Babi pont à rideau	L: 72 cm - l: 48 cm - H: 54 cm. Passage : L: 48 - l: 48 cm - H. du passage : 40 cm.		33 613	
44 TUNNEL MOUSSE	L: 52 cm - l: 50 cm - H: 60 cm. Passage : L: 50 cm - l: 39,5 cm - H. du passage : 41,5 cm.	nouveau	63 014	

Gamme BABIMODULES

Les couleurs vitaminées



Scannez le QR Code et visualisez ce produit à 360° et en réalité augmentée dans votre pièce !

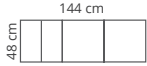

KIT BABImodules Le passage Composé de : 1 demi-cube, 1 deux marches et 1 vague douce. Encombrement au sol : L: 144 cm - l: 48 cm. Utilisation à l'intérieur. Muni d'un dessous antidérapant.

61 291 l'ensemble -

1 à 3 ans
Sous la surveillance d'un adulte

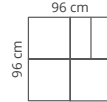
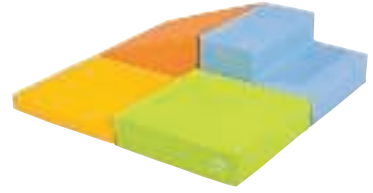

KIT BABImodules De haut en bas Composé de : 1 deux marches, 1 trapèze, 1 quart de cube et 1 tapis carré. Encombrement au sol : 96 x 96 cm. Utilisation à l'intérieur. Muni d'un dessous antidérapant.

61 292 l'ensemble -



KIT BABImodules Les rouleaux Composé de : 2 cylindres Ø 24 cm, 1 petites vagues et 1 grandes vagues. Encombrement au sol : L: 144 cm - l: 48 cm. Utilisation à l'intérieur. Muni d'un dessous antidérapant.

61 295 l'ensemble -

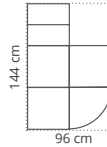

KIT BABImodules L'ascenseur Composé de : 1 tapis d'angle à 90°, 1 demi-cube, 1 trapèze, 1 deux marches et 1 vague douce. Encombrement au sol : L: 144 cm - l: 96 cm. Utilisation à l'intérieur. Muni d'un dessous antidérapant.

61 293 l'ensemble -

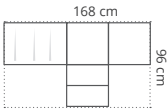

KIT BABImodules Le petit croisement Composé de : 1 grandes vagues, 1 demi-cube, 1 trapèze et 1 deux marches. Encombrement au sol : L: 168 cm - l: 96 cm. Utilisation à l'intérieur. Muni d'un dessous antidérapant.

61 296 l'ensemble -

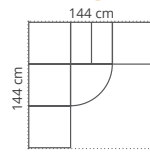
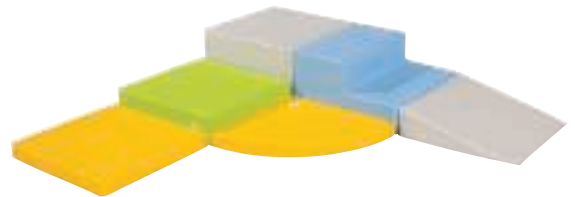

KIT BABImodules Le virage Composé de : 1 demi-cube, 1 quart de cube, 1 tapis carré, 1 tapis d'angle à 90°, 1 petite pente et 1 deux marches. Encombrement au sol : L: 144 cm - l: 144 cm. Utilisation à l'intérieur. Muni d'un dessous antidérapant.

61 297 l'ensemble -



KIT BABImodules Le chemin Composé de : 1 tapis les empreintes, 1 tapis 4 vagues, 1 grande bosse et 2 petites bosses. Encombrement au sol : L: 240 cm - l: 48 cm. Utilisation à l'intérieur. Muni d'un dessous antidérapant.

61 294 l'ensemble -

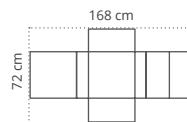

KIT BABImodules Le passage de reflets Composé de : 1 deux marches, 1 trapèze, 1 tapis rectangulaire et 1 Babi arche à miroirs. Encombrement au sol : L: 168 cm - l: 72 cm. Utilisation à l'intérieur. Muni d'un dessous antidérapant.

61 299 l'ensemble -

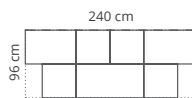

KIT BABImodules Petit Domino Composé de : 1 podium en T, 2 grandes briques et 4 poufs carrés. Encombement au sol : L: 240 cm - l: 96 cm. Utilisation à l'intérieur. Muni d'un dessous antidérapant.

61 312 l'ensemble -

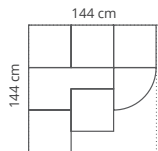

KIT BABImodules Les paliers Composé de : 1 podium en T, 1 demi-brique, 1 grande brique, 1 tapis carré H: 6 cm, 1 trapèze, 1 petite pente, 1 tapis carré H: 12 cm et 1 tapis angle à 90°. Encombement au sol : L: 144 cm - l: 144 cm. Utilisation à l'intérieur. Muni d'un dessous antidérapant.

61 314 l'ensemble -

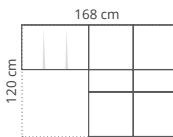
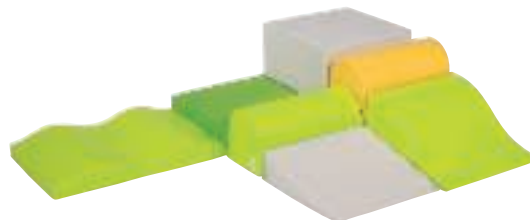

KIT BABImodules Les toboggans Composé de : 1 grande brique, 1 demi-cube, 1 petite pente, 1 vague douce, 1 grande bosse, 1 petite bosse et 1 tapis deux vagues. Encombement au sol : L: 168 cm - l: 120 cm. Utilisation à l'intérieur. Muni d'un dessous antidérapant.

61 315 l'ensemble -

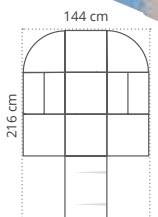
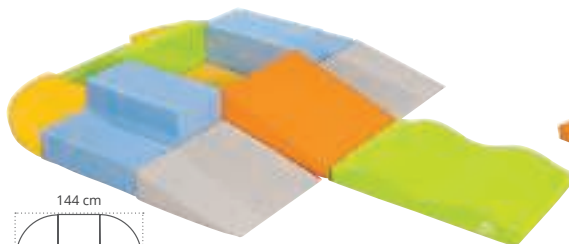

KIT BABImodules La plateforme Composé de : 2 tapis d'angle à 90°, 2 deux marches, 2 petites pentes, 1 quart de cube, 1 vague douce, 1 tapis 2 vagues et 1 trapèze. Encombement au sol : L: 216 cm - l: 144 cm. Utilisation à l'intérieur. Muni d'un dessous antidérapant.

61 301 l'ensemble -

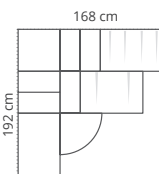

KIT BABImodules Le grand angle Composé de : 1 demi-cube, 1 deux marches, 1 tapis 4 vagues, 1 tapis 2 vagues, 1 tapis d'angle à 90°, 1 grande bosse, 2 petites bosses et 1 tapis simple. Encombement au sol : L: 192 cm - l: 168 cm. Utilisation à l'intérieur. Muni d'un dessous antidérapant.

61 300 l'ensemble -

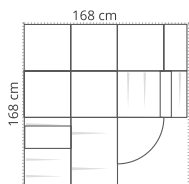
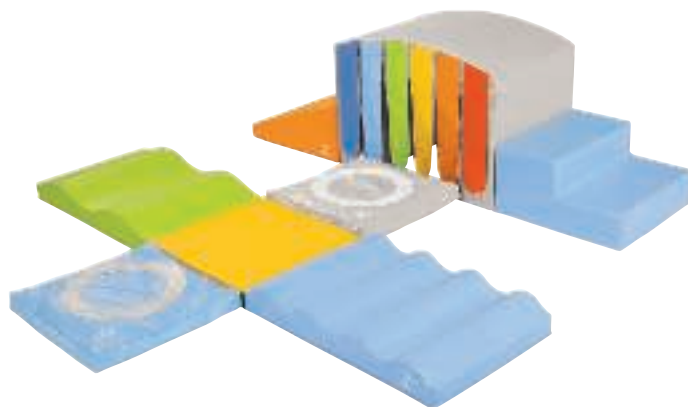

KIT BABImodules Les grandes ondes Composé de : 1 colline, 1 vallée, 1 petites vagues, 2 cylindres Ø 24 cm, 1 vague douce, 1 tapis quatre vagues, 1 tapis deux vagues, 1 tapis d'angle à 90°, 1 cylindre Ø 12 cm et 2 demi-lunes. Encombement au sol : L: 168 cm - l: 168 cm. Utilisation à l'intérieur. Muni d'un dessous antidérapant.

62 152 l'ensemble -

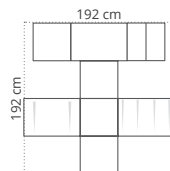

KIT BABImodules Le parcours des sens Composé de : 1 trapèze, 1 deux marches, 1 Babi pont à rideau, 2 instables, 1 tapis quatre vagues, 1 tapis deux vagues et 1 tapis carré. Encombement au sol : L: 192 cm - l: 192 cm. Utilisation à l'intérieur. Muni d'un dessous antidérapant.

61 303 l'ensemble -

Gamme BABIMODULES

Les couleurs *nature*

La sobriété propice à l'éveil. Cette déclinaison aux couleurs de la nature (bleu clair, beige, vert), c'est donner l'opportunité à l'enfant de s'éveiller dans un espace rassurant, pour se sentir en confiance dans son apprentissage de la motricité et de son équilibre.

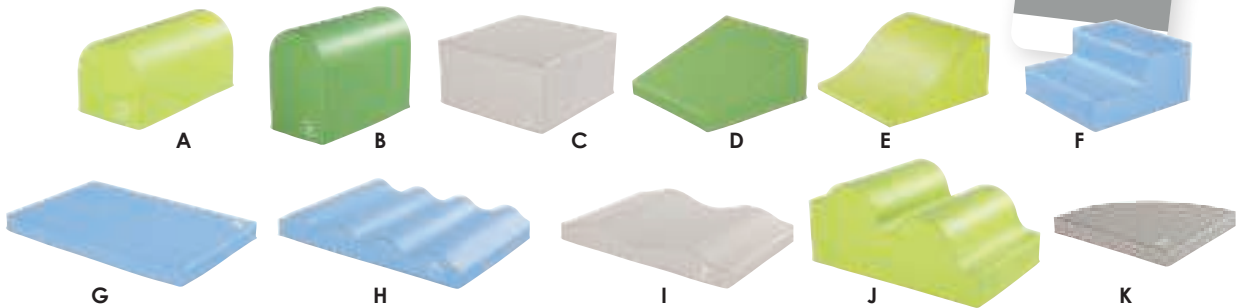
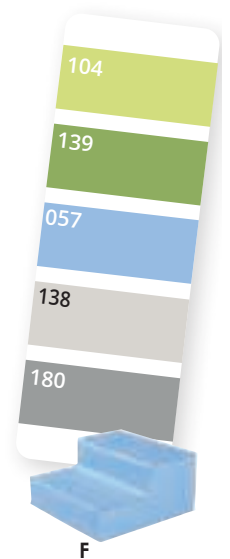

BABImodules Réalisé en TOILE ENDUITE. Muni d'un dessous antidérapant.

l'unité

A Petite bosse	L: 48 cm - l: 24 cm - H: 24 cm.	● VERT PRINTEMPS (104)	04 552
B Grande bosse	L: 48 cm - l: 24 cm - H: 36 cm.	● VERT MOUSSE (139)	04 551
C Demi-cube	Côté : 48 cm - H: 24 cm.	● IVOIRE (138)	04 504
D Trapèze	Côté : 48 cm - H: 24 cm.	● VERT MOUSSE (139)	04 514
E Vague douce	Côté : 48 cm - H: 24 cm.	● VERT PRINTEMPS (104)	04 519
F Deux marches	Côté : 48 cm - ép: 24 cm. Marche : P: 24 cm.	● BLEU CLAIR (057)	04 515
G Rectangulaire	L: 72 cm - l: 48 cm - ép: 6 cm.	● BLEU CLAIR (057)	04 555
H Tapis quatre vagues	L: 72 cm - l: 48 cm - ép: 10 cm.	● BLEU CLAIR (057)	04 523
I Tapis deux vagues	L: 72 cm - l: 48 cm - H: 10 cm.	● IVOIRE (138)	04 522
J Grandes vagues	L: 72 cm - l: 48 cm - H: 33 cm.	● VERT PRINTEMPS (104)	04 521
K Tapis d'angle à 90°	Rayon : 48 cm - ép: 6 cm.	● GRIS CLAIR (180)	04 517



Scannez le QR Code et visualisez ce produit à 360° et en réalité augmentée dans votre pièce!



L KIT BABImodules NATURE Le passage
Composé de : 1 demi-cube, 1 deux marches et 1 vague douce. Encombrement au sol : L: 144 cm - l: 48 cm. Utilisation à l'intérieur. Muni d'un dessous antidérapant.

61 307 l'ensemble -

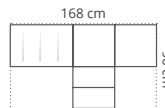

M KIT BABImodules NATURE Le petit croisement
Composé de : 1 grandes vagues, 1 trapèze et 1 deux marches. Encombrement au sol : L: 168 cm - l: 96 cm. Utilisation à l'intérieur. Muni d'un dessous antidérapant.

61 308 l'ensemble -

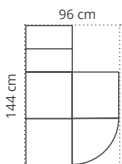

N KIT BABImodules NATURE L'ascenseur
Composé de : 1 tapis d'angle à 90°, 1 demi-cube, 1 trapèze, 1 deux marches et 1 vague douce. Encombrement au sol : L: 144 cm - l: 96 cm. Utilisation à l'intérieur. Muni d'un dessous antidérapant.

61 309 l'ensemble -

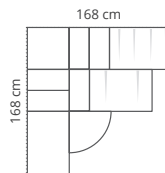

O KIT BABImodules NATURE Le grand angle
Composé de : 1 demi-cube, 1 deux marches, 1 tapis 4 vagues, 1 tapis 2 vagues, 1 tapis d'angle à 90°, 1 grande bosse, 2 petites bosses et 1 tapis simple. Encombrement au sol : L: 168 cm - l: 168 cm. Utilisation à l'intérieur. Muni d'un dessous antidérapant.

61 311 l'ensemble -

Gamme BABIMODULES



Toile composée à + de 70% de coton naturel, ce qui lui confère son appellation biosourcée et Oeko-tex

Finition enduction aqueuse (sans solvant) aspect tissé et toucher texturé, pour ne pas dénaturer la matière. Coloris naturel sans colorants ajoutés, coloris vert, sans colorants azoïques



100% en circuit d'approvisionnement court comme tous nos produits en toile enduite

Oui

à la toile biosourcée

Soucieux de l'environnement et pour poursuivre notre démarche liée aux matières biosourcées, nous proposons désormais nos babimodules déclinés en toile enduite biosourcée. Parce que les enfants d'aujourd'hui sont les adultes de demain, mettons à leur disposition des produits en cohérence avec le respect environnemental.

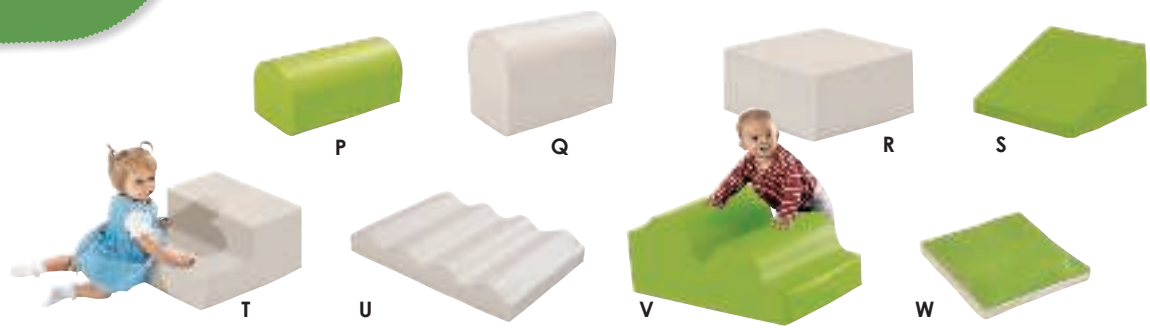

BABImodules biosourcé Réalisé en MOUSSE densité 24 kg/m³, recouverte d'une TOILE ENDUITE biosourcée, support coton.

Module	Description	Dimensions	Coloris	Code
P	Petite bosse	L: 48 cm - l: 24 cm - H: 24 cm.	● VERT (008)	60 096
Q	Grande bosse	L: 48 cm - l: 24 cm - H: 36 cm.	● NATUREL (016)	60 089
R	Demi-cube	Côté : 48 cm - H: 24 cm.	● NATUREL (016)	60 091
S	Trapèze	Côté : 48 cm - H: 24 cm.	● VERT (008)	60 092
T	Deux marches	Côté : 48 cm - ép: 24 cm. Marche : P: 24 cm.	● NATUREL (016)	60 093
U	Quatre vagues	L: 72 cm - l: 48 cm - ép: 10 cm.	● NATUREL (016)	60 094
V	Grandes vagues	L: 72 cm - l: 48 cm - H: 33 cm.	● VERT (008)	60 095
W	L'instable	Côté : 48 cm - H: 6 cm.	● VERT (008)	60 097

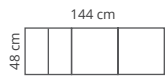

X KIT BABImodules biosourcé Le passage
Composé de : 1 deux marches, 1 demi-cube et 1 trapèze. Encombrement au sol : L: 144 cm - l: 48 cm. Utilisation à l'intérieur. Muni d'un dessous antidérapant.

61 964 l'ensemble -

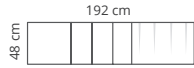

Y KIT BABImodules biosourcé Le petit parcours
Composé de : 1 instable, 1 tapis 4 vagues, 1 grande bosse et 2 petites bosses. Encombrement au sol : L: 192 cm - l: 48 cm. Utilisation à l'intérieur. Muni d'un dessous antidérapant.

60 099 l'ensemble -

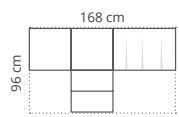

Z KIT BABImodules biosourcé Le petit croisement
Composé de : 1 grandes vagues, 1 demi-cube, 1 trapèze et 1 deux marches. Encombrement au sol : L: 168 cm - l: 96 cm. Utilisation à l'intérieur. Muni d'un dessous antidérapant.

60 098 l'ensemble -



conception
wesco

GARANTIE 3 ANS
sauf la housse

Conforme à la
recommandation
D2-2000 du GPEM

Conforme à la norme
NF S54-300 : sécurité
des activités motrices

Sans phtalates.
Sans colorant azoïque.

Gamme **SENSORY BABI**

2 en 1 :
parcours moteur
et sensoriel !

Complément de nos Babimodules,
les Sensory Babi apportent une
expérience sensorielle, visuelle
et tactile à la découverte
de matières différentes.

1 à 3 ans
Sous la surveillance
d'un adulte



**Sélection
INCLUSION**

Les produits tactiles
affinent les sensations
des enfants malvoyants
ou disposant d'une
sensibilité réduite
dans les doigts.



SENSORY BABImodules

Réalisé en TOILE ENDUITE et TISSUS VARIÉS. Lavage à 30 °C (housse amovible).

A Demi-cube Multitextures	Côté : 48 cm - H: 24 cm.	61 319	l'ensemble
B Demi-cube Miroirs	Côté : 48 cm - H: 24 cm.	61 321	l'ensemble
C Quart de cube Multitextures	Côté : 48 cm - H: 12 cm.	61 322	l'ensemble
D Quart de cube Miroirs	Côté : 48 cm - H: 12 cm.	61 323	l'ensemble
E Trapèze Multitextures	Côté : 48 cm - H. max: 24 cm.	61 324	l'ensemble
F Trapèze Miroirs	Côté : 48 cm - H. max: 24 cm.	61 325	l'ensemble

HOUSSE DE RECHANGE SENSORIELLE

46 622	l'unité
46 625	l'unité
46 621	l'unité
46 624	l'unité
46 623	l'unité
46 626	l'unité



SENSORYDalles **nouveau** En marchant pieds nus sur les dalles sensorielles ou en touchant avec leurs petites mains, les enfants découvrent de nouvelles sensations plus ou moins intenses en fonction des textures. Composé de : 1 dalle en mousse et 1 housse amovible. Côté : 48 cm - ép: 1,5 cm. Réalisé en TISSUS VARIÉS et TOILE ENDUITE. Lavage à 30 °C (housse amovible). Utilisation à l'intérieur. Muni d'un dessous antidérapant.

G Soyeux	63 098	l'ensemble
H Doux	63 121	l'ensemble
I Graphique	63 122	l'ensemble
J Brillante	63 123	l'ensemble
K Relief	63 124	l'ensemble
L Lisse	63 125	l'ensemble

HOUSSE DE RECHANGE SENSORIELLE

62 474	l'unité
62 475	l'unité
62 476	l'unité
62 477	l'unité
62 478	l'unité
62 479	l'unité

MAXI LOT SENSORYDalles

6 dalles en mousse et 6 housses amovibles.

62 487 l'ensemble



KIT BABImodules La découverte des sens
Composé de : 1 quart de cube à miroirs, 1 demi-cube multitextures, 1 trapèze à miroirs et 1 tapis d'angle à 90°. Encombrement au sol : L: 96 cm - l: 96 cm. Utilisation à l'intérieur.

61 316 l'ensemble -

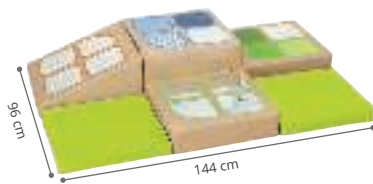

KIT BABImodules Les paliers des sens
Composé de : 1 quart de cube à miroirs, 1 quart de cube multitextures, 1 demi-cube multitextures, 1 trapèze à miroirs et 2 tapis carrés. Encombrement au sol : L: 144 cm - l: 96 cm. Utilisation à l'intérieur.

61 317 l'ensemble -

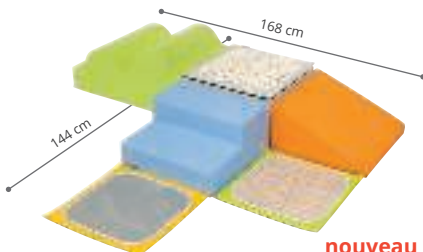

KIT BABImodules Éveil sensoriel **nouveau**
Composé de : 1 grandes vagues, 1 demi-cube, 1 trapèze, 1 deux marches et 3 dalles sensorielles. Encombrement au sol : L: 168 cm - l: 144 cm. Utilisation à l'intérieur. Muni d'un dessous antidérapant.

63 292 l'unité -

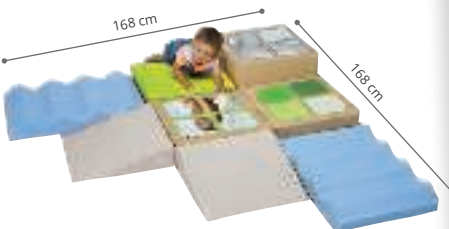

KIT BABImodules Le parcours des sens
Composé de : 1 quart de cube à miroirs, 1 quart de cube multitextures, 1 quart de cube, 1 demi-cube à miroirs, 2 petites pentes et 2 tapis 4 vagues. Encombrement au sol : L: 168 cm - l: 168 cm. Utilisation à l'intérieur.

61 318 l'ensemble -

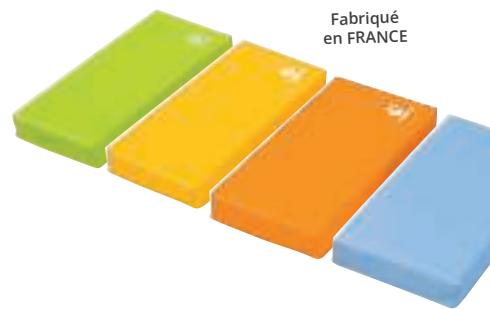

Fabriqué en FRANCE

Dès la naissance **nouveau**
DALLES 4 DENSITÉS Les dalles 4 densités permettent d'adapter et de réajuster les acquisitions motrices grâce aux différences de densités. En vrac ou organisés en parcours à plat ou en volume, ils donnent accès à une multitude d'exercices pédagogiques axés sur le développement des perceptions et des aptitudes motrices. Une couleur est attribuée à chaque densité. Composé de : 1 bloc bleu très moelleux (65 N), 1 bloc jaune moelleux (110 N), 1 bloc orange clair ferme (190 N) et 1 bloc vert clair très ferme (300 N). L: 48 cm - l: 24 cm - ép: 6 cm. Réalisé en TOILE ENDUITE. Lavage à l'eau ou avec notre produit nettoyant. Utilisation à l'intérieur.

62 855

les 4

Gamme GYMBABI

1 à 3 ans
Sous la surveillance
d'un adulte



conception
wesco

GARANTIE 3 ANS

Conforme à la norme
NF S54-300 : sécurité
des activités motrices

Sans phtalates.

Des ensembles solidaires *modulables à l'infini !*

Complémentaires des BABImodules, les Gymbabi ont la particularité de s'assembler les uns aux autres grâce à deux attaches auto agrippantes. Ils forment alors des ensembles solidaires, stables et très sécurisants sur lesquels les petits peuvent ramper, sauter et bouger sans retenue.

- +** **Tenue et longévité :** mousse de polyéther 24 kg/m³.
- Entretien facile :** la toile enduite se nettoie facilement à l'aide d'un chiffon doux à l'eau froide savonneuse ou avec notre produit nettoyant.
- Hygiéniques :** attaches auto agrippantes rabattables pour empêcher l'accumulation de poussière et ne pas gêner l'exercice.

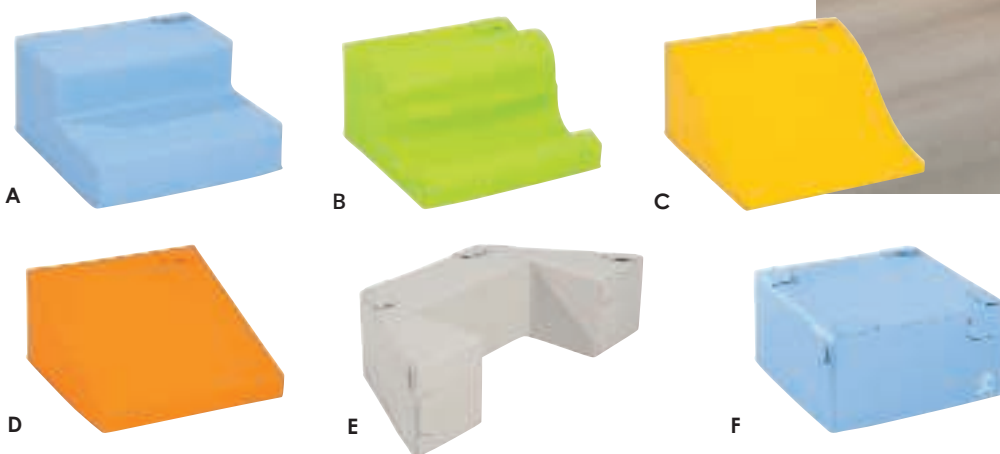

GYMBABI Réalisé en TOILE ENDUITE. Lavage à l'eau ou avec notre produit nettoyant. Utilisation à l'intérieur. Muni d'un dessous antidérapant.

l'unité

A Deux marches	Côté : 48 cm - H: 24 cm.	Muni de 2 attaches auto agrippantes.	04 530
B Trapèze cylindre	Côté : 48 cm - H. totale : 25,5 cm.	Muni de 2 attaches auto agrippantes.	04 531
C Vague douce	Côté : 48 cm - H: 24 cm.	Muni de 2 attaches auto agrippantes.	04 532
D Trapèze	Côté : 48 cm - H: 24 cm.	Muni de 2 attaches auto agrippantes.	04 529
E Demi-hexagone	L: 96 cm - l: 48 cm - H: 24 cm. Trou : L: 48 cm - l: 24 cm.	Muni de 10 attaches auto agrippantes.	04 535
F Demi-cube central	Côté : 48 cm - H: 24 cm.	Muni de 8 attaches auto agrippantes.	04 534

@ + d'infos sur notre site



1 à 3 ans
BABImodules Cylindre Ø 12 cm
L: 48 cm.
04 500 l'unité



1 à 3 ans
BABImodules Tapis d'angle à 60°
Rayon : 48 cm - ép: 6 cm.
04 545 l'unité



1 à 3 ans
BABImodules Tapis d'angle à 90°
Rayon : 48 cm - ép: 6 cm.
04 517 l'unité

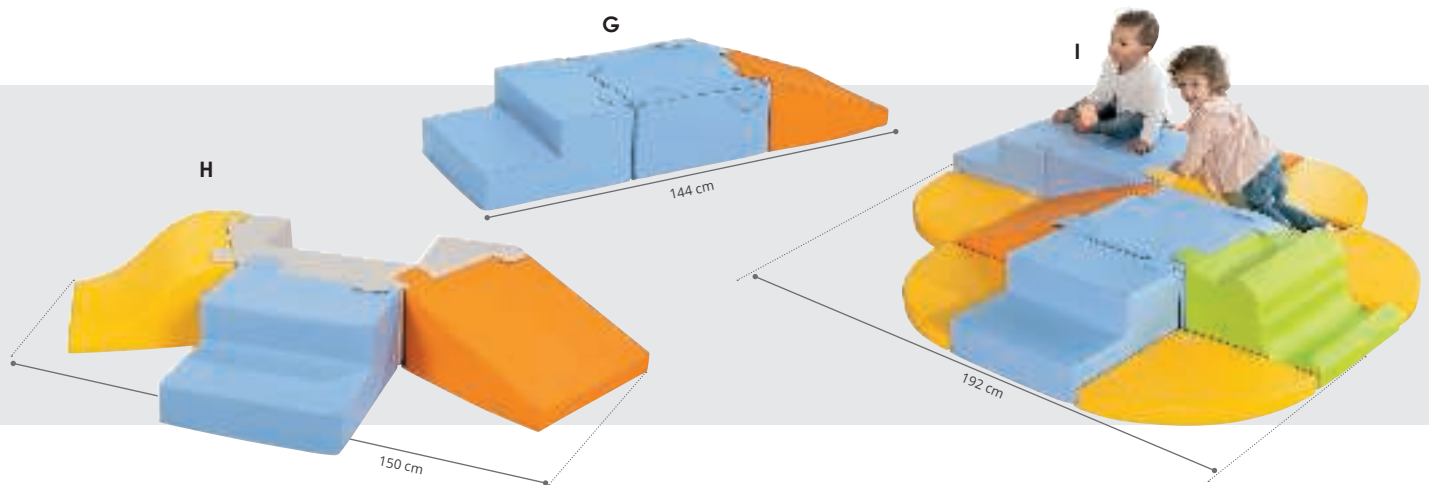

KIT Gymbabi Réalisé en TOILE ENDUITE. Muni d'un dessous antidérapant. Utilisation à l'intérieur.

l'ensemble

G La passerelle	1 demi-cube central, 1 trapèze et 1 deux marches.	Encombrement au sol : L: 144 cm - l: 48 cm.	61 326	-
H Le point de rencontre	1 trapèze, 1 deux marches, 1 vague douce, 1 demi-hexagone et 1 demi-brique.	Encombrement au sol : L: 150 cm - l: 96 cm.	61 327	-
I Le terrain de jeu	2 demi-cubes centraux, 2 trapèzes, 2 modules deux marches, 6 tapis d'angle à 90°, 1 trapèze cylindre et 1 vague douce.	Encombrement au sol : L: 192 cm - l: 192 cm.	61 328	-

En 1984, Wesco est le premier créateur-fabricant à proposer une gamme de modules de motricité en mousse. Conçue avec la collaboration de psychomotriciens, cette gamme favorise l'expression des caractéristiques de l'enfance : la spontanéité, le naturel, le besoin de se tester, de bouger... Utilisés seuls ou en combinaisons multiples, les BLOCmodules offrent de vastes possibilités, permettant aux enfants de maîtriser leur motricité en utilisant tout leur corps, d'amplifier leurs mouvements, de prendre des risques et d'enchaîner des actions motrices



Christelle,
Designer
chez Wesco

Ramper, enjamber, trouver son équilibre, développer son assurance et la confiance en soi... Les plus de 3 ans apprennent à maîtriser leur motricité et à acquérir initiative et persévérance grâce à ces modules imaginés, conçus et fabriqués en France !

ATTENTION : ce matériel de motricité s'utilise dans le cadre d'activités éducatives encadrées, libres dirigées par des professionnels qualifiés.



conception
wesco

GARANTIE 3 ANS

Conforme à la norme
NF S54-300 : sécurité
des activités motrices

Sans phtalates.

+ 3 ans
Sous la surveillance
d'un adulte

Gamme **BLOCMODULES**

Les premiers modules de motricité pour les plus de 3 ans !

Toile enduite très résistante, entretien facile.
Mousse 24 kg/m³ : tenue et longévité,
ne s'affaisse pas.



Mousse ferme et confortable :

Mousse de polyéther d'une densité de 24 kg/m³ pour une longévité supérieure dans le temps : ne s'affaisse pas.

Coutures ultra-résistantes :

Tous nos modules sont cousus et sans fermeture à glissière pour ne pas blesser les enfants. Nos coutures façon "tapissier" les rendent hermétiques et interdisent aux enfants l'accès à l'intérieur.

Toile très résistante :

Toile enduite sur support en jersey, cousue en continu avec un fil de nylon très résistant. Ce revêtement ne brûle pas la peau des enfants par frottement.

Hygiène :

La toile enduite se nettoie facilement à l'aide d'un chiffon doux à l'eau froide savonneuse ou avec notre produit nettoyant.



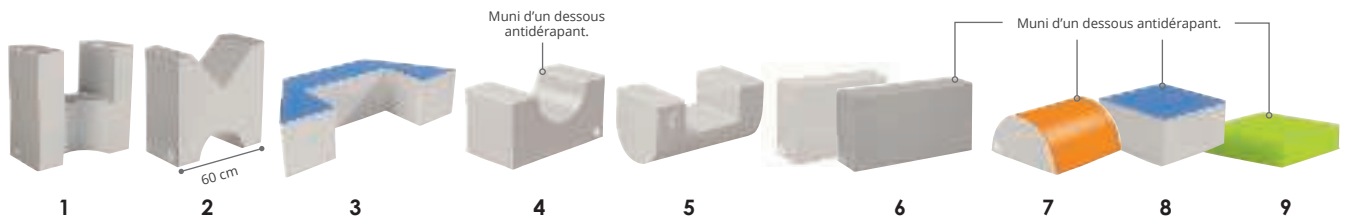

BLOCMODULES Réalisé en TOILE ENDUITE.

				l'unité
1	Encastrement en U double usage	L: 60 cm - l: 30 cm - H: 60 cm.	● GRIS CLAIR / IVOIRE (181)	00 187
2	Encastrement en U biais	L: 60 cm - l: 30 cm - H: 60 cm.	● GRIS CLAIR / IVOIRE (181)	00 102
3	Demi-hexagone	L: 120 cm - l: 52 cm - H: 30 cm. Trou : L: 60 cm - l: 30 cm - H: 30 cm.	● BLEU/IVOIRE (207)	00 161
4	Pont rectangulaire	L: 60 cm - l: 30 cm - H: 30 cm.	● GRIS CLAIR / IVOIRE (181)	00 263
5	Pont demi-ovale	L: 60 cm - l: 30 cm - H: 30 cm - Int. : 30 x 15 cm.	● GRIS CLAIR / IVOIRE (181)	00 148
6	Mur obstacle	L: 90 cm - l: 60 cm - ép: 30 cm.	● IVOIRE (138)	00 139
7	Mur obstacle	L: 120 cm - l: 60 cm - ép: 30 cm.	● GRIS CLAIR (180)	00 137
8	Demi-lune	L: 60 cm - H: 30 cm - Ø 60 cm.	● ORANGE CLAIR / IVOIRE (188)	00 129
9	Demi-cube	Côté : 60 cm - H: 30 cm.	● BLEU/IVOIRE (207)	00 130
9	Quart de cube	Côté : 60 cm - H: 15 cm.	● VERT CLAIR (037)	00 979

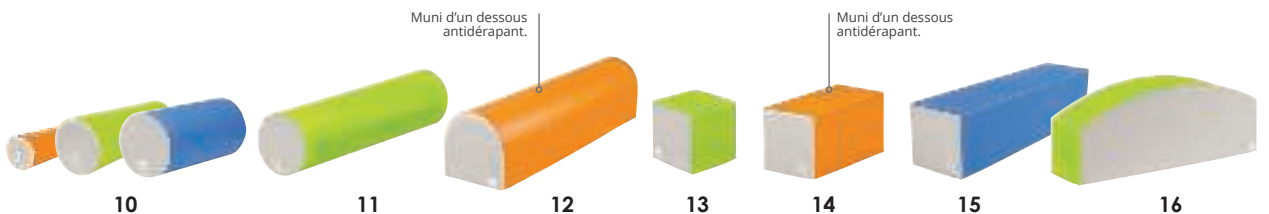

BLOCMODULES Réalisé en TOILE ENDUITE.

				l'unité
10	Cylindre Petit	L: 60 cm - Ø 15 cm.	● ORANGE CLAIR / IVOIRE (188)	00 977
10	Cylindre Moyen	L: 60 cm - Ø 20 cm.	● VERT CLAIR / IVOIRE (187)	00 120
10	Cylindre Grand	L: 60 cm - Ø 30 cm.	● BLEU/IVOIRE (207)	00 125
11	Cylindre Maxi	L: 120 cm - Ø 30 cm.	● VERT CLAIR / IVOIRE (187)	00 141
12	Poutre	L: 120 cm - l: 30 cm - H: 30 cm.	● ORANGE CLAIR / IVOIRE (188)	00 151
13	Cube	Côté : 30 cm.	● IVOIRE (138) - VERT CLAIR / IVOIRE (187)	00 131
14	Parallélépipède	L: 60 cm - l: 30 cm - H: 30 cm.	● ORANGE CLAIR / IVOIRE (188)	00 126
15	Banc/poutre	L: 120 cm - l: 30 cm - H: 30 cm.	● BLEU/IVOIRE (207)	00 152
16	Poutre balance	L: 120 cm - l: 30 cm - H: 30 à 40 cm.	● VERT CLAIR / IVOIRE (187)	00 103



GARANTIE 3 ANS

Conforme à la norme NF S54-300 : sécurité des activités motrices

Sans phtalates.

+ 3 ans
Sous la surveillance d'un adulte

Gamme BLOCMODULES

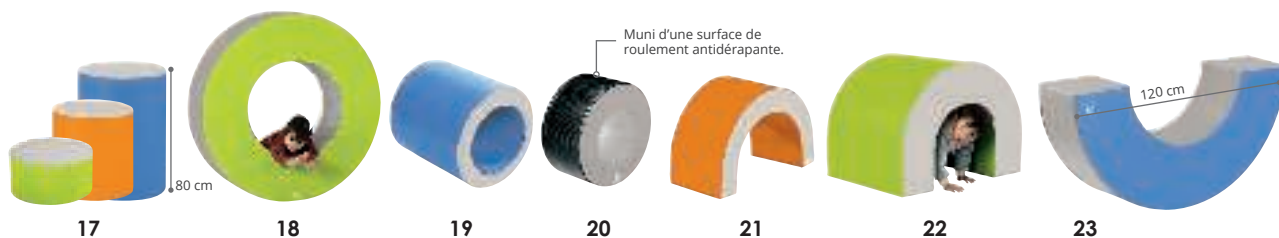

BLOCMODULES Réalisé en TOILE ENDUITE.

				l'unité
17	Cylindre Bas	L: 30 cm - Ø 60 cm.	● VERT CLAIR / IVOIRE (187)	53 232
	Cylindre Moyen	L: 60 cm - Ø 60 cm.	● ORANGE CLAIR / IVOIRE (188)	00 127
	Cylindre Haut	L: 80 cm - Ø 60 cm.	● BLEU/IVOIRE (207)	23 677
18	Grande roue	Ø 120 cm - ép: 30 cm - Ø int. : 60 cm.	● VERT CLAIR/GRIS CLAIR (206)	00 138
19	Tonneau	L: 60 cm - Ø ext. : 60 cm - Ø int. : 40 cm.	● JAUNE (014) - BLEU/IVOIRE (207)	00 592
20	Pneu	Ø 60 cm - ép: 30 cm - Ø int. : 30 cm.	● GRIS CLAIR (180)	00 180
21	Babitunnel	l: 60 cm - H: 40 cm - ép: 10 cm - P: 30 cm. L. de passage: 40 cm.	● ORANGE CLAIR / IVOIRE (188)	00 593
22	Tunnel	L: 80 cm - l: 60 cm - H: 60 cm. L. de passage: 40 cm.	● VERT CLAIR / IVOIRE (187)	00 133
23	Demi-cercle	Ø 120 cm - ép: 30 cm - Ø int. : 60 cm.	● BLEU/GRIS CLAIR (208)	00 144

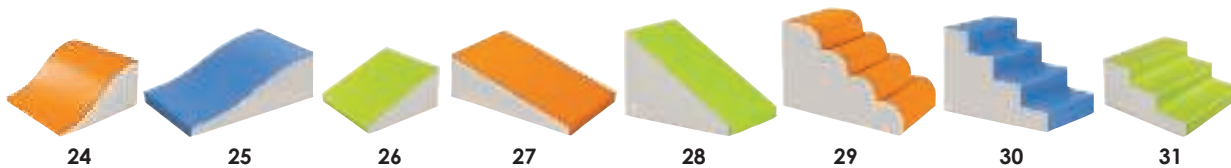

BLOCMODULES Réalisé en TOILE ENDUITE. Muni d'un dessous antidérapant.

				l'unité
24	Vague forte	Côté : 60 cm - H: de 7 à 30 cm.	● ORANGE CLAIR / IVOIRE (188)	00 157
25	Vague douce	L: 90 cm - l: 60 cm - H: de 7 à 30 cm.	● BLEU/IVOIRE (207) - BLEU/BLEU CLAIR (059)	00 990
26	Trapèze	Côté : 60 cm - H: de 7 à 30 cm.	● VERT CLAIR / IVOIRE (187)	00 124
27	Grande pente	L: 90 cm - l: 60 cm - H: de 7 à 30 cm.	● ORANGE CLAIR / IVOIRE (188)	00 989
28	Maxi pente	L: 90 cm - l: 60 cm - H: de 7 à 60 cm.	● VERT CLAIR / IVOIRE (187)	00 101
29	Maxi bosses	L: 90 cm - l: 60 cm - H: 60 cm.	● ORANGE CLAIR / IVOIRE (188)	00 158
30	QUATRE MARCHES	L: 90 cm - l: 60 cm - H: 60 cm. Marche : H: 15 cm - P: 22,5 cm.	● BLEU/IVOIRE (207)	01 317
31	Trois marches	Côté : 60 cm - H. maxi : 30 cm. Marche : P: 20 cm.	● VERT CLAIR / IVOIRE (187)	00 982

Gamme BLOCMODULES

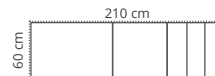

A KIT BLOCMODULES La plate-forme douce. Composé de : 1 demi-cube, 1 trois marches et 1 vague douce. Encombrement au sol : L: 210 cm - l: 60 cm. Réalisé en TOILE ENDUITE. Lavage à l'aide d'un chiffon doux à l'eau froide savonneuse ou avec notre produit nettoyant. Livré avec un guide pédagogique.

61 276

l'ensemble

A

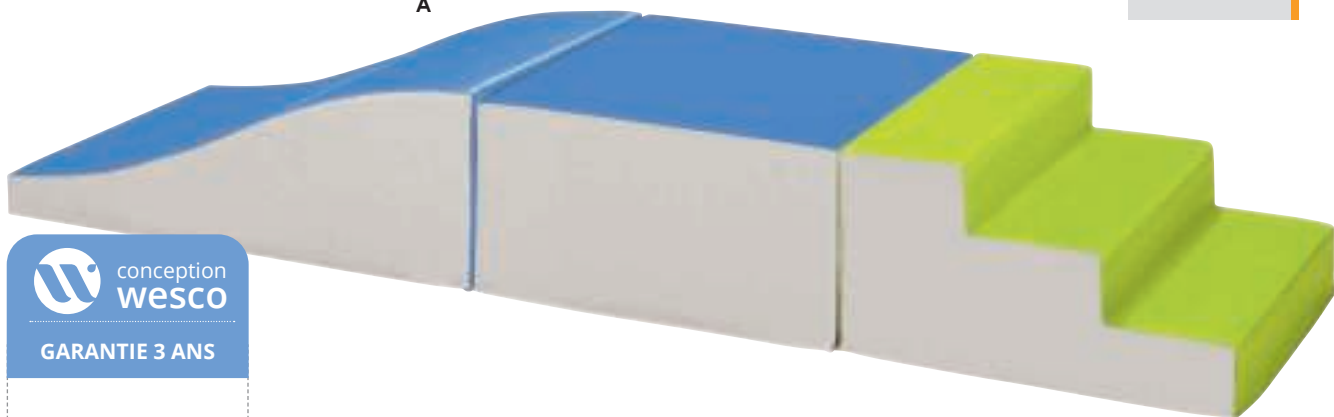

conception
wesco

GARANTIE 3 ANS

Conforme à la norme
NF S54-300 : sécurité
des activités motrices

Sans phtalates.

Livré avec un guide
pédagogique.



+ 3 ans
Sous la surveillance
d'un adulte

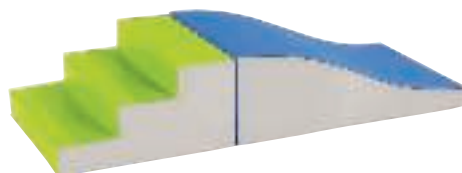

B

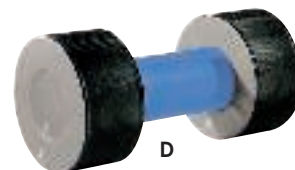

D

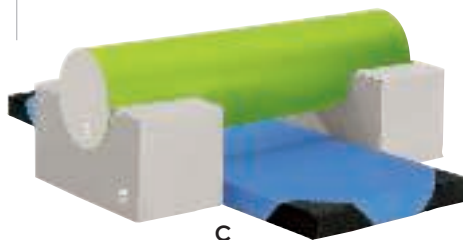

C

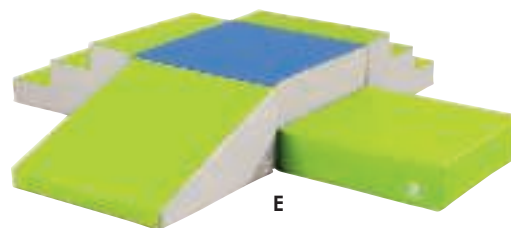

E

B KIT BLOCMODULES L'escalier-pente Composé de : 1 trois marches et 1 vague douce. Encombrement au sol : L: 150 cm - l: 60 cm. Réalisé en TOILE ENDUITE. Lavage à l'aide d'un chiffon doux à l'eau froide savonneuse ou avec notre produit nettoyant. Livré avec un guide pédagogique.

61 277

l'ensemble

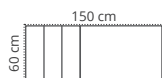

D KIT BLOCMODULES Les roulades Composé de : 1 cylindre et 2 pneus. Encombrement au sol : L: 120 cm - l: 60 cm. Réalisé en TOILE ENDUITE. Lavage à l'aide d'un chiffon doux à l'eau froide savonneuse ou avec notre produit nettoyant. Livré avec un guide pédagogique.

61 279

l'ensemble

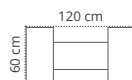

C KIT BLOCMODULES L'équilibre Composé de : 1 cylindre, 1 tapis de réception L: 180 cm - l: 60 cm et 2 ponts rectangulaires. Encombrement au sol : L: 180 cm - l: 120 cm. Réalisé en TOILE ENDUITE. Lavage à l'aide d'un chiffon doux à l'eau froide savonneuse ou avec notre produit nettoyant. Livré avec un guide pédagogique.

61 278

l'ensemble

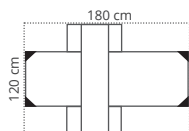

E KIT BLOCMODULES Le palier Composé de : 2 trois marches, 1 demi-cube, 1 trapèze et 1 quart de cube. Encombrement au sol : L: 180 cm - l: 180 cm. Réalisé en TOILE ENDUITE. Lavage à l'aide d'un chiffon doux à l'eau froide savonneuse ou avec notre produit nettoyant. Livré avec un guide pédagogique.

61 280

l'ensemble

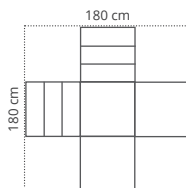

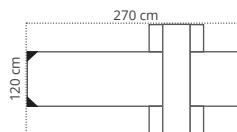

F KIT BLOmodules L'arche Composé de :
 1 trapèze, 1 demi-cercle, 1 tapis de réception et
 2 encastresments en U. Encombrement au sol :
 L: 270 cm - l: 120 cm. Réalisé en TOILE ENDUITE.
 Lavage à l'aide d'un chiffon doux à l'eau froide
 savonneuse ou avec notre produit nettoyant.
 Livré avec un guide pédagogique.

61 281

l'ensemble



G



H



I

G KIT BLOmodules L'escalade Composé de :
 1 quatre marches et 1 maxi bosses. Encombrement
 au sol : L: 180 cm - l: 60 cm. Réalisé en TOILE ENDUITE.
 Lavage à l'aide d'un chiffon doux à l'eau froide
 savonneuse ou avec notre produit nettoyant. Livré
 avec un guide pédagogique.

61 282

l'ensemble

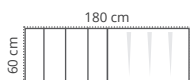

H KIT BLOmodules L'anneau Composé de :
 1 trapèze, 1 grande roue et 2 encastresments en U.
 Encombrement au sol : L: 150 cm - l: 120 cm. Réalisé
 en TOILE ENDUITE. Lavage à l'aide d'un chiffon doux à
 l'eau froide savonneuse ou avec notre produit
 nettoyant. Livré avec un guide pédagogique.

61 283

l'ensemble

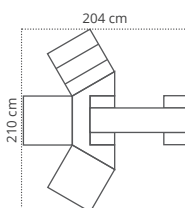
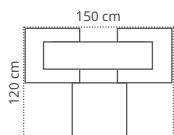

I KIT BLOmodules Les 3 entrées Composé
 de : 2 encastresments en U, 1 banc-poutre, 1 trois
 marches, 1 vague forte, 1 trapèze et 1 demi-
 hexagone. Encombrement au sol : L: 210 cm -
 l: 204 cm. Réalisé en TOILE ENDUITE. Lavage à l'aide
 d'un chiffon doux à l'eau froide savonneuse ou avec
 notre produit nettoyant. Livré avec un guide
 pédagogique.

61 284

l'ensemble

Conforme à la norme
NF S54-300 : sécurité
des activités motrices

Sans phtalates.

Livré avec un guide
pédagogique.



+ 3 ans

Sous la surveillance
d'un adulte

Gamme BLOCMODULES

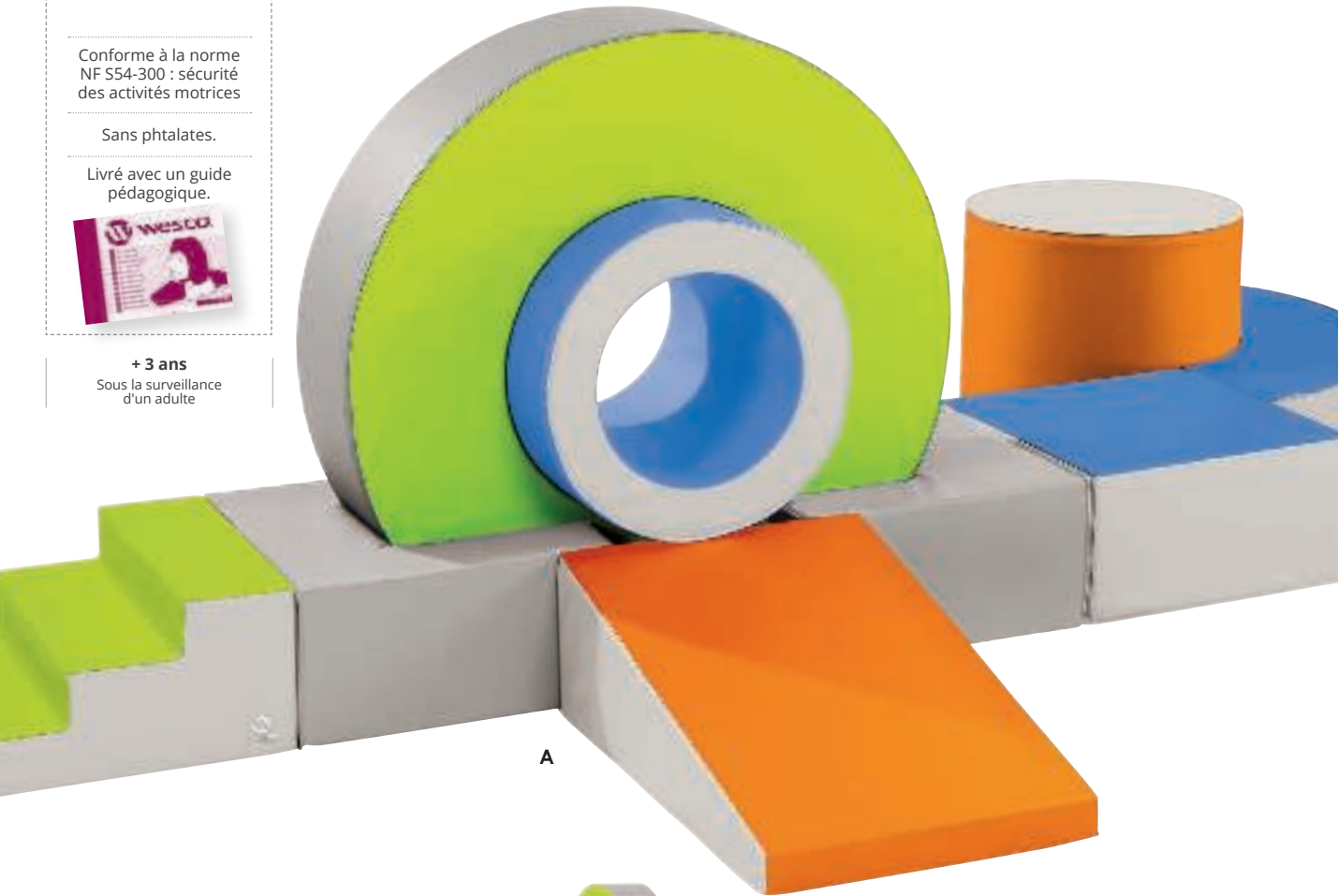

A

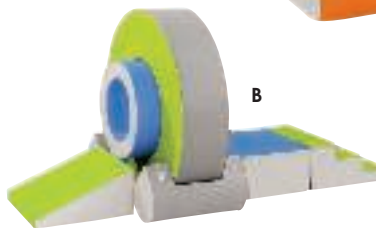

B



C

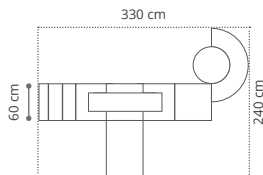

A KIT BLOCMODULES Serpentin Composé de :
1 grande roue, 1 tonneau, 1 trois marches,
2 encastresments en U, 1 grande pente, 1 demi cube,
1 cylindre et 1 demi cercle. Encombrement au sol :
L: 330 cm - l: 240 cm. Réalisé en TOILE ENDUITE.
Lavage à l'aide d'un chiffon doux à l'eau froide
savonneuse ou avec notre produit nettoyant. Livré
avec un guide pédagogique.

61 285

l'ensemble

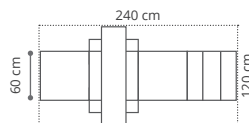

B KIT BLOCMODULES Dessus Dessous
Composé de : 1 grande roue, 1 tonneau, 2 petits
ponts ovales, 1 trapèze, 1 demi cube et 1 trois
marches. Encombrement au sol : L: 240 cm - l: 120 cm.
Réalisé en TOILE ENDUITE. Lavage à l'aide d'un
chiffon doux à l'eau froide savonneuse ou avec notre
produit nettoyant. Livré avec un guide pédagogique.

61 286

l'ensemble

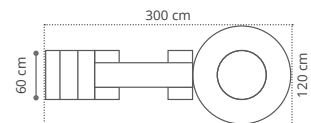

C KIT BLOCMODULES Le tunnel Composé de :
1 cylindre, 1 grande roue, 2 encastresments en U,
1 tonneau, 1 demi cercle et 1 trois marches.
Encombrement au sol : L: 300 cm - l: 120 cm. Réalisé
en TOILE ENDUITE. Lavage à l'aide d'un chiffon doux à
l'eau froide savonneuse ou avec notre produit
nettoyant. Livré avec un guide pédagogique.

61 287

l'ensemble

5 couleurs pour 5 densités différentes !



**Sélection
INCLUSION**
Ces produits sensoriels
permettent aux enfants
de développer et stimuler
leur proprioception
et leur équilibre.

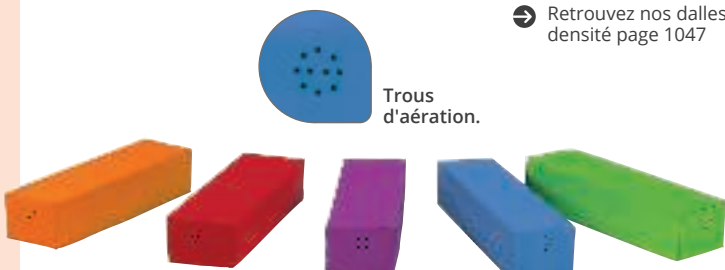

➔ Retrouvez nos dalles
densité page 1047

Trous
d'aération.

+ 2 ans

BLOCS 5 DENSITÉS Les blocs 5 densités permettent d'adapter et de réajuster les acquisitions motrices grâce aux différences de densités. En vrac ou organisés en parcours à plat ou en volume, ils donnent accès à une multitude d'exercices pédagogiques axés sur le développement des perceptions et des aptitudes motrices. Une couleur est attribuée à chaque densité. Composé de : 1 bloc orange très moelleux (Dureté de 65N), 1 bloc rouge moelleux (110N), 1 bloc violet mi-ferme (170N), 1 bloc bleu ferme (190N) et 1 bloc vert très ferme (300N). L: 70 cm - l: 20 cm - ép: 15 cm. Réalisé en TOILE ENDUITE. Utilisation à l'intérieur. Livré avec un guide pédagogique.

42 415

les 5



Test de
densité les
yeux bandés.

Conçue pour grimper dès le plus jeune âge !



Pratique : tous les modules s'empilent (jusqu'à 1,25 m maximum). Vous pouvez ainsi composer toutes les configurations adaptées à vos besoins.
Assemblage sécurisé, rapide et facile.



conception
wesco

GARANTIE 3 ANS

Conforme à la norme
NF S54-300 : sécurité des
activités motrices

Livré à plat, à monter
soi-même.

Gamme **CLIMB UP**

+ 12 mois
Sous la surveillance
d'un adulte

CLIMB Up, la 1ère gamme conçue pour offrir une zone d'escalade sécurisée de la crèche à l'école maternelle ! Sous la surveillance d'un adulte et tout en s'amusant, les tout-petits prennent appui sur les prises en liège pour grimper à leur rythme. Ils développent ainsi leurs aptitudes physiques, leur curiosité et leur confiance en eux.

Prestation de montage
sur devis.
Contactez- nous !



Pour une utilisation intensive et sécurisée.
Gain de place.



Prises en liège recyclables.
Bois issu de forêts écogérées.
Livraison à plat pour limiter l'impact
du transport sur la pollution de l'air.



3 modules = 6 hauteurs différentes

pour adapter la difficulté aux
progressions de l'enfant.

+ de 12 mois



Destinés aux crèches et écoles maternelles.

+ de 24 mois



+ de 36 mois



Destinés uniquement aux écoles maternelles.

Adaptez la hauteur de
chute à l'âge des enfants :
+ de 42 cm pour les plus
de 24 mois et + de 60 cm
pour les plus de 3 ans.



A



B



C



+ 12 mois

Module CLIMB Up Réalisé en MULTIPLIS verni. Lavage à l'aide d'un chiffon doux à l'eau froide savonneuse ou avec notre produit nettoyant. Livré à plat, à monter soi-même.

A Petit	+ 12 mois	l: 60,5 cm - H: 24 cm.	60 378	l'unité
B Moyen	+ 12 mois	l: 68,5 cm - H: 44 cm.	60 408	l'unité
C Grand	+ 2 ans	l: 76,5 cm - H: 59 cm.	60 463	l'unité

Attention :
1 couvercle
obligatoire par
ensemble de
modules.



Couvercle CLIMB Up Le couvercle se positionne au dessus des modules seuls ou sur le dessus d'ensemble de modules superposés. l: 60 cm - H: 7,9 cm. Réalisé en MULTIPLIS verni. Lavage à l'aide d'un chiffon doux à l'eau froide savonneuse ou avec notre produit nettoyant. Coloris NATUREL (016).

60 235

l'unité

D



Hauteur de
chute : 24 cm.

E



Hauteur de
chute : 42 cm.

F

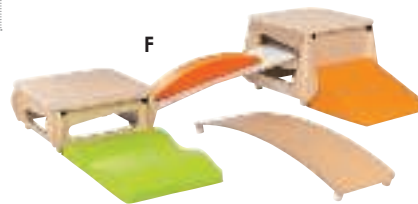

CLIMB Up Mobile Réalisé en MULTIPLIS verni. Lavage à l'aide d'un chiffon doux à l'eau froide savonneuse ou avec notre produit nettoyant. Livré à plat, à monter soi-même.

l'ensemble

D Les débutants	+ 12 mois	1 petit module, 1 couvercle, 1 planche à grimper, 1 planche vague mousse, 1 planche courbe et 1 BABImodule Trapèze.	Encombrement au sol : L: 2 m - l: 1,5 m.	61 745
E Les petits marcheurs	+ 12 mois	1 module moyen, 1 couvercle, 1 planche à grimper, 1 BABImodule Petite pente et 1 BABImodule Vague douce.	Encombrement au sol : L: 1,5 m - l: 1,5 m.	60 667
F Les crapahuteurs	+ 12 mois	1 petit module, 1 module moyen, 2 couvercles, 1 planche à vague mousse, 1 planche courbe, 1 BABImodules trapèze et 1 BABImodules tapis deux vagues.	Encombrement au sol : L: 2,2 m - l: 1,5 m.	60 666

Ce matériel de motricité s'utilise dans le cadre d'activités éducatives encadrées, libres ou dirigées par des professionnels qualifiés.

Gamme CLIMB UP - Les parcours

+ 12 mois
Sous la surveillance
d'un adulte



Dès la naissance
TAPIS Mozaïc 96 x 48 cm
Ép: 4 cm.

26 781 l'unité
à partir de 4 l'unité



+ 12 mois
Lot de 2 poignées corde CLIMB Up



+ 12 mois
Lot de 4 prises CLIMB Up
L: 17,5 cm - l: 9 cm.

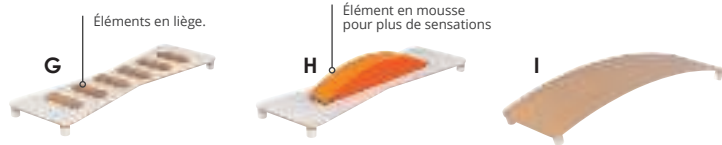

Éléments en liège.

Élément en mousse pour plus de sensations

+ 12 mois

Planche CLIMB Up Lavage à l'aide d'un chiffon doux à l'eau froide savonneuse ou avec notre produit nettoyant. Livré à plat, à monter soi-même.

G À grimper	L: 116 cm - l: 29 cm - H: 6,5 cm.	MULTIPLIS mélaminé (planche) et LIÈGE (prises).	60 519	l'unité
H À vague mousse	L: 116 cm - l: 29 cm - H: 16,5 cm.	MULTIPLIS mélaminé (planche) et MOUSSE (vague) densité 24 kg/m ³ , recouverte d'une TOILE ENDUITE.	60 529	l'unité
I Courbe	L: 116 cm - l: 29 cm - H: 16,5 cm.	MULTIPLIS stratifié (planche).	60 665	l'unité

Hauteur de chute : 60 cm.

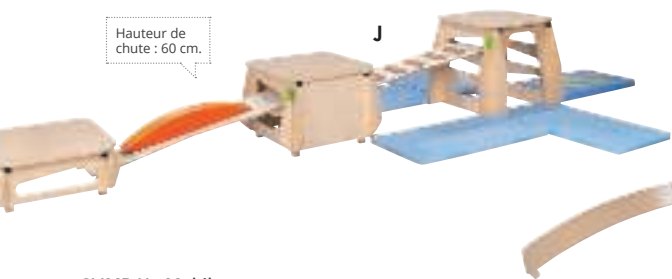

J

Hauteur de chute : 1 m.

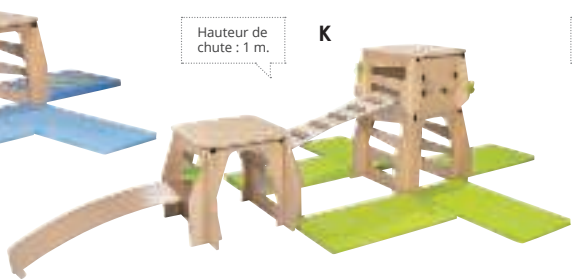

K

Hauteur de chute : 1,2 m.

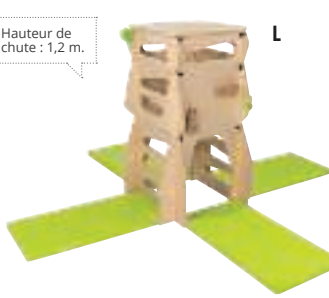

L

CLIMB Up Mobile

Réalisé en MULTIPLIS verni. Lavage à l'aide d'un chiffon doux à l'eau froide savonneuse ou avec notre produit nettoyant. Livré à plat, à monter soi-même.

J Les randonneurs	+ 2 ans	1 petit module, 1 module moyen, 1 grand module, 3 couvercles, 1 planche à vague mousse, 1 planche à grimper, 4 tapis Mozaïc et 1 tapis la rivière.	Encombrement au sol : L: 4,5 m - l: 2,5 m.	60 668
K Les intrépides	+ 3 ans	1 module moyen, 2 grands modules, 2 couvercles, 1 planche courbe, 1 planche à grimper, 2 lots de poignées corde et 5 tapis Mozaïc.	Encombrement au sol : L: 4 m - l: 2,5 m.	60 673
L Les téméraires	+ 3 ans	1 petit module, 1 module moyen, 1 grand module, 1 couvercle et 4 tapis Mozaïc.	Encombrement au sol : L: 2,5 m - l: 2,5 m.	60 674

l'ensemble

Gamme **CLIMB UP** - Les murs à grimper

+ 12 mois
Sous la surveillance
d'un adulte



Emmanuelle LANGLOIS,
Psychomotricienne.

Grimper c'est découvrir ses appuis et son équilibre, développer sa coordination main-œil-jambe. C'est aussi vaincre ses peurs et prendre des risques mesurés et ainsi prendre confiance dans son corps pour mieux le contrôler en toute situation.

Zone sécurisée
sans éléments de
grimpe pour les
enfants de moins
de 3 ans.



CLIMB Up La grande escalade Composé de : 6 panneaux CLIMB Up, 4 traverses, 8 prises, 1 jeu de foulards, 1 prise corde, 4 poignées corde, 2 BABI TAPIS muraux et 4 tapis Mozaïc. Avec tapis : L: 384 cm. Réalisé en BOIS. Livré à plat, à monter soi-même. Livré sans fixations murales.

58 576

l'ensemble



CLIMB Up Les petits grimpeurs Composé de : 2 panneaux CLIMB Up, 2 traverses, 4 prises et 2 tapis Mozaïc. Avec tapis : L: 192 cm. Réalisé en BOIS. Livré à plat, à monter soi-même. Livré sans fixations murales.

58 565

l'ensemble



CLIMB Up Les grands aventuriers Composé de : 4 panneaux CLIMB Up, 4 traverses, 4 prises, 1 jeu de foulards, 1 prise corde, 2 poignées corde, 1 BABI TAPIS mural et 3 tapis Mozaïc. Avec tapis : L: 288 cm. Réalisé en BOIS. Livré à plat, à monter soi-même. Livré sans fixations murales.

58 574

l'ensemble

Ce matériel de motricité s'utilise dans le cadre d'activités éducatives encadrées, libres ou dirigées par des professionnels qualifiés.

CLIMBMOBILE

Idéale pour les *petits espaces*.

La structure de jeu CLIMBMobile offre de multiples activités : escalier, toboggan ou cachette pour des moments de jeu en toute sécurité. Mobile et compacte elle se replie en un instant.



Scannez le QR Code et visualisez ce produit à 360° et en réalité augmentée dans votre pièce !



KIT 2 Panneaux CLIMB Up
Composé de : 1 grand panneau et 1 petit panneau. Grand panneau : l: 77 cm - H: 118 cm. Petit panneau : l: 61 cm - H: 59,5 cm - ép: 2 cm. Réalisé en MULTIPLIS verni. Livré à plat, à monter soi-même. Livré sans fixations murales. Coloris NATUREL (016).

58 553 l'ensemble



Lot de 2 traverses CLIMB Up
L: 55 cm - l: 12 cm - ép: 2 cm. Réalisé en BOIS laqué. Livré à plat, à monter soi-même. Coloris BLANC (001).

58 555 les 2



Lot de 4 prises CLIMB Up
L: 17,5 cm - l: 9 cm. Réalisé en LIÈGE. Coloris NATUREL (016).

58 563 les 4



Lot de 2 poignées corde CLIMB Up Réalisé en CORDE. À monter soi-même. Coloris NATUREL (016).

58 965 les 2



BALLE FOUULARDS À JONGLER NUMÉROTÉES ASSORTIMENT de 6 couleurs. Balle : Ø 6 cm. Foulard : 30 cm. Réalisé en TISSU.

51 208 les 6

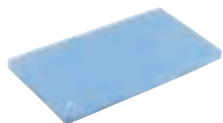

Dès la naissance

TAPIS Mozaïc 96 x 48 cm

Ép: 4 cm.

26 781 l'unité

à partir de 4 l'unité



Miroir à l'intérieur du passage.

Se replie pour les petits espaces.



GARANTIE 3 ANS

Conforme à la norme NF S54-300 : sécurité des activités motrices

Livré monté.

+ 12 mois

Sous la surveillance d'un adulte



Miroir à l'intérieur du passage.

Grande longueur de glisse : 135 cm.

Pratique : se replie pour optimiser les espaces de jeux. Facile à déplacer grâce au système de roulettes.

Sécurité : fermeture à clé pour le verrouillage.

Tapis de réception inclus.



Bois issu de forêts écogérées.

CLIMBMobile Position ouverte : L: 190 cm - l: 48 cm - H: 100 cm. Position fermée : L: 96 cm - l: 48 cm - H: 60 cm. Réalisé en MULTIPLIS verni. Lavage à l'eau ou avec notre produit nettoyant. Livré monté.

59 617

l'unité

Prestation de
montage sur devis.
Contactez-nous !

nouveau

Les structures **CLIMB**



conception
wesco

GARANTIE 5 ANS
sauf accessoires et pièces

Conforme à la norme
NF S54-300 : sécurité
des activités motrices

Livré démonté.

La sécurité avant tout !



Assemblage :

simple, rapide et très maniable.

Propose de nouvelles expériences :

des murs d'escalade avec des grimpes différentes
(en bois et liège) et des prises de risque
avec des modules en mousse et en bois.

Sans danger :

angles et finitions arrondis, hauteurs de garde-corps
adaptées, éléments de grimpe et de réception anti-chocs.



Bois issu de forêts
écogérées.





Emmanuel,
Designer chez
Wesco

Créée en étroite collaboration avec des laboratoires de normes spécialisés, la gamme CLIMB offre une multitude de combinaisons différentes en toute sécurité.

À chaque âge sa structure adaptée !



La découverte :
CLIMBaby 1 à 2 ans



L'aventure :
CLIMBKid 18 mois à 4 ans



L'imagination et les défis :
CLIMBPlus 3 à 6 ans



Le sport :
CLIMBEnergy + 3 ans

Les enfants aiment s'inventer un monde et de nouveaux jeux de rôle chaque jour. Les structures de motricité et de jeu CLIMB sont exactement ce qu'il leur faut : toboggan ou passerelle, colline ou îles, rocher ou parcours, elles offrent de multiples activités et donnent vie à de nombreuses histoires en toute sécurité.



c

➔ Pour encore plus de sécurité, retrouvez nos tapis CLIMB p. 1071

➔ Retrouvez nos sensorydalles page 1046

Gamme **CLIMBABY**

Hauteur du plancher : 39 cm.

1 à 2 ans
Sous la surveillance
d'un adulte

Des activités adaptées aux *plus petits.*

1ère découverte des sensations de hauteur pour les tout-petits avec les structures CLIMBaby, elles offrent un terrain de jeu pour grimper, glisser et ramper en toute sécurité.

En complément, quelques panneaux d'activités (boulier, volant, voiture, engrenage et miroir) pour exercer sa motricité fine.



Développer l'éveil moteur des tout-petits.
Expérimenter de nouveaux mouvements.
Découvrir un nouvel environnement avec différentes activités.

Ce matériel de motricité s'utilise dans le cadre d'activités éducatives encadrées, libres ou dirigées par des professionnels qualifiés.



Cette structure peut être utilisée en angle ou en ligne.

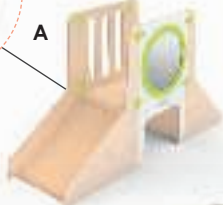

A



Cette structure peut être installée en angle, en ligne ou en zigzag.

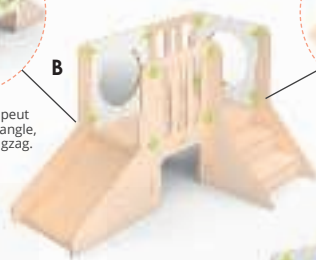

B



C



D

CLIMBaby Réalisé en MULTIPLIS verni. Utilisation à l'intérieur. Livré démonté, sans tapis.

l'ensemble

A	Le toboggan	Encombrement en ligne : L: 169 cm - l: 54 cm - H: 96 cm. Encombrement en angle : L: 118 cm - l: 106 cm - H: 96 cm. H. de plancher: 39 cm.	63 404
B	Le grand toboggan	Encombrement en ligne : L: 221 cm - l: 54 cm - H: 96 cm. Encombrement en zigzag : L: 171 cm - l: 106,5 cm - H: 96 cm. Encombrement en angle : L: 170 cm - l: 106 cm - H: 96 cm. H. de plancher: 39 cm.	63 405
C	Le passage	Encombrement au sol : L: 158 cm - l: 154 cm - H: 96 cm. H. de plancher: 39 cm.	63 406
D	La passerelle	Encombrement au sol : L: 326 cm - l: 54 cm - H: 96 cm - H. de plancher: 39 cm.	63 407



E

Livré avec
2 tapis CLIMB.

Gamme **CLIMBKID**

Hauteur du plancher : 59 cm.

18 mois à 4 ans
Sous la surveillance
d'un adulte

Un terrain de jeux *inépuisable* !

Après la découverte des CLIMBaby, les enfants ont pris confiance et se lancent à l'aventure avec plus de dextérité dans les parcours CLIMBKid. Ils grimpent, glissent, rampent et développent leurs aptitudes physiques. Avec ces modules, il est possible de créer des petits ou grands parcours de motricité sur-mesure avec différentes activités.



Des rambardes plus hautes et des barres de retenue fixées aux toboggans pour plus de sécurité.



Livré avec 14 petits tapis triangle. **D**

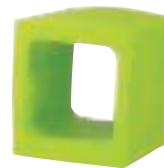

TUNNEL MOUSSE CLIMB

L: 52 cm - l: 50 cm - H: 60 cm. Réalisé en TOILE ENDUITE. Lavage à l'aide d'un chiffon doux à l'eau froide savonneuse ou avec notre produit nettoyant. Utilisation à l'intérieur. Coloris VERT CLAIR (037).

63 014

l'unité

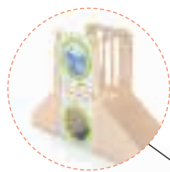

A

Cette structure peut être utilisée en angle ou en ligne.



B



C

Livré avec 6 petits tapis triangle.



CLIMBKid Réalisé en MULTIPLIS verni. Utilisation à l'intérieur. Livré démonté.

l'ensemble

A Le toboggan

Encombrement en ligne : L: 255 cm - l: 54 cm - H: 137 cm.

63 408

B Le double toboggan

Encombrement en angle : L: 165 cm - l: 145 cm - H: 137 cm.

63 409

C La colline

L: 217 cm - l: 144 cm - H: 137 cm. H. de plancher: 59 cm.

63 410

D L'île aventure

L: 274 cm - l: 234 cm - H: 137 cm. H. de plancher: 59 cm.

63 411

E L'île déserte

L: 399 cm - l: 286 cm - H: 137 cm. H. de plancher: 59 cm.

63 412

L: 253 cm - l: 237 cm - H: 137 cm. H. de plancher: 59 cm.

63 412



C

Livré avec
5 tapis
CLIMB.

Sécurité :
une barre de
retenue est fixée
à l'entrée du
toboggan.

Gamme **CLIMBPLUS**

Hauteurs de plancher : 59 et 118 cm.

3 à 6 ans

Sous la surveillance
d'un adulte

Pour l'imagination et *les défis*

Avec la gamme CLIMBPlus, les enfants s'imaginent de nouvelles aventures, prennent de la hauteur et se lancent en toute sécurité de nouveaux défis. Ces structures offrent une multitude d'activités avec de la glisse, des jeux de cache-cache, des murs de grimpe, des espaces pour jouer à la marchande... tout est réuni pour jouer pendant des heures.



Grande taille pour un
maximum d'activités.



A
Livré avec
3 tapis
CLIMB.

B
Livré avec
2 tapis
CLIMB.

CLIMBPlus Réalisé en MULTIPLIS verni. Utilisation à l'intérieur. Livré démonté.

l'ensemble

A Le rocher	L: 247 cm - l: 247 cm - H: 196 cm. H. de plancher: 118 cm.	63 414
B La cabane	L: 220 cm - l: 209 cm - H: 196 cm. H. de plancher: 118 cm.	63 413
C Le parcours	L: 418 cm - l: 164 cm - H: 196 cm. H. de plancher: 118 cm.	63 415

Accessoires de structures **CLIMB**

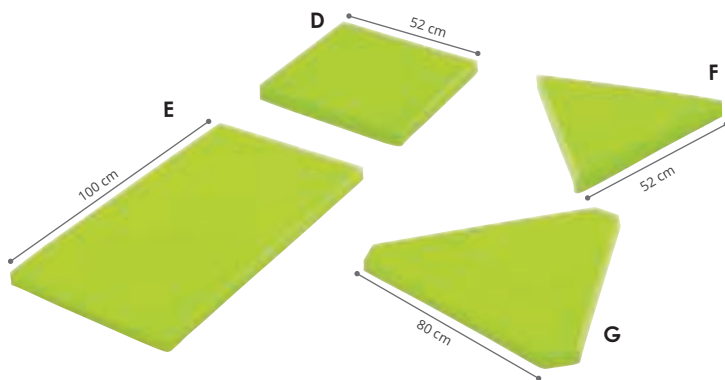

TAPIS CLIMB Réalisé en TOILE ENDUITE.

l'unité

D Petit	L: 52 cm - l: 50 cm - ép: 4 cm.	63 011
E Grand	L: 100 cm - l: 52 cm - ép: 4 cm.	63 012
F Petit triangle	Côté: 52 cm - ép: 4 cm.	63 013
G Grand triangle	Côté: 80 cm - ép: 4 cm.	63 020

TAPIS CLIMB Petits

63 431

les 2

-

63 433

les 3

-

TAPIS CLIMB Grands

63 432

les 2

-

63 434

les 3

-



FERMETURE STRUCTURE CLIMB Bloquez l'accès à votre structure CLIMB pour gérer plus facilement les temps de jeux. Simple à mettre en place, ce système s'installe au niveau des escaliers, toboggans ou autre accès de grimpe. L: 49,5 cm - H: 49,5 cm - ép: 1,8 cm. Réalisé en MULTIPLIS verni.

63 435

l'unité

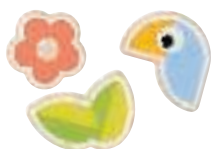

Retrouvez nos décors muraux page 270

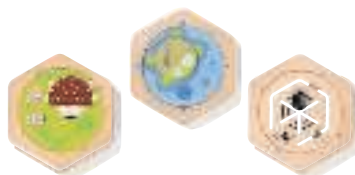

Retrouvez nos panneaux alvéoles page 537



Retrouvez nos barres de brachiation page 1023



Gamme **CLIMBENERGY**

+ 3 ans
Sous la surveillance
d'un adulte

Pour les grands *sportifs*

Jouer en hauteur est souvent vécu avec beaucoup de joie par les enfants. CLIMBENERGY nourrit leur besoin de domination et leur donne la possibilité de voir le monde sous un angle différent.

Avec les multiples configurations (prise liège, prise bois, cordage, espalier bois) les enfants peuvent grimper et se procurer de nouvelles sensations amusantes en prenant de l'assurance et confiance en eux.



Différents types de grimpe :
cordage, espalier, prises en liège
et prises en bois.

A



A CLIMBEnergy Le mur Composé de : 1 panneau escalade liège, 1 espalier, 1 panneau escalade bois, 1 cordage, 4 tapis rectangulaires. L: 573 cm - H: 202 cm. Réalisé en BOIS massif et MULTIPLIS verni. Utilisation à l'intérieur. Livré à plat, à monter soi-même. Livré sans vis de fixation murale, elles dépendent de la nature de vos murs.

63 422

l'ensemble

B



B CLIMBEnergy Le tipi Composé de : 1 panneau escalade liège, 1 espalier, 1 panneau escalade bois, 2 cordages, 6 grands tapis triangulaires et visserie. L: 209 cm - l: 184 cm - H: 180 cm. Encombrement au sol : Ø 3,9 m. Réalisé en BOIS massif et MULTIPLIS verni. Utilisation à l'intérieur. Livré à plat, à monter soi-même.

63 416

l'ensemble

C



D



E



Prises en multiplis vernis.

F



Prises en liège.

CLIMBEnergy Réalisé en BOIS massif et MULTIPLIS verni. Utilisation à l'intérieur. Livré à plat, à monter soi-même. Livré avec un tapis. Livré sans vis de fixation murale, elles dépendent de la nature de vos murs.

C L'espalier

L: 100 cm - H: 180 cm.

63 417

D Le cordage

L: 100 cm - H: 180 cm.

63 418

E L'escalade bois

L: 100 cm - H: 180 cm.

63 419

F L'escalade liège

L: 100 cm - H: 180 cm.

63 421

l'ensemble



Retrouvez nos espaliers page 1129



Retrouvez nos tapis CLIMB page 1071



Retrouvez nos prises en liège page 1063



conception
wesco

GARANTIE 3 ANS

Conforme à la norme
NF S54-300 : sécurité
des activités motrices

Sans phtalates.



*Christelle,
Designer chez Wesco*

*Réalisés dans nos ateliers de
Sablé-sur-Sarthe, les différents éléments
de la gamme BABIxplore ont été conçus
dans un seul but : créer des pièces
robustes pouvant s'agencer
facilement et supporter le passage
de milliers d'enfants !*

Gamme **BABIXPLORE**

+ 12 mois
Sous la surveillance
d'un adulte

Créez des parcours modulables ultra-robustes !

*Cette gamme
peut être utilisée à l'intérieur
comme à l'extérieur.*

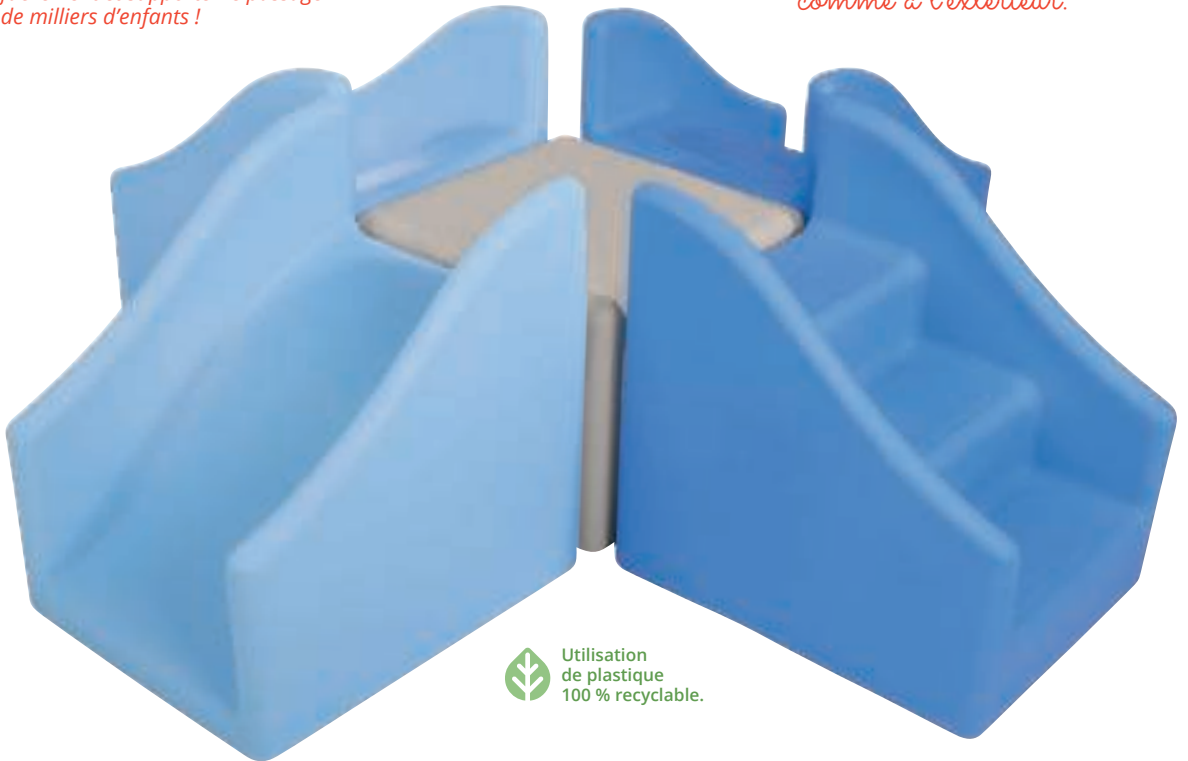

Utilisation
de plastique
100 % recyclable.



Robustes et sans danger :

Réalisées en plastique, les pièces sont très robustes et peuvent supporter le poids des enfants. Elles ne possèdent aucun angle vif. Utilisation à l'intérieur comme à l'extérieur. Les pièces sont fabriquées avec des garde-corps pour assurer la sécurité des enfants.

Assemblage simple :

Les éléments s'assemblent facilement et restent solidaires sans adjonction d'éléments de liaison pour une plus grande sécurité. Surface supérieure avec relief antidérapant.

Hygiène :

Ils se nettoient facilement et peuvent être désinfectés.

Ce matériel de motricité s'utilise dans le cadre d'activités éducatives encadrées, dirigées par des professionnels qualifiés.

Des parcours à sensations pour les petits explorateurs !

Avec BABIxplore, les tout-petits enrichissent leur coordination motrice et prennent conscience de leur corps. Les enfants grimpent et escaladent les parcours BABIxplore pour vivre une

sensation de hauteur et découvrir le monde sous un autre angle. Se laisser glisser procure des sensations nouvelles et amusantes tout en traversant des parcours sécurisés grâce aux rambardes.



➔ Nous conseillons d'utiliser la gamme BABIxplore sur nos tapis en mousse p. 1026 à 1031.



Gamme **BABIXPLORE**

+ 12 mois
Sous la surveillance
d'un adulte

Robustes et *faciles à déplacer !*

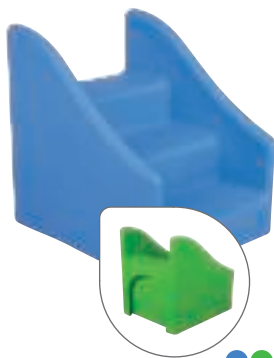

ESCALIER BABIXPLORE L: 72 cm - l: 67,50 cm - H: 72 cm. Réalisé en POLYÉTHYLÈNE épais. Lavage à l'eau ou avec notre produit nettoyant. Utilisation à l'intérieur comme à l'extérieur. Coloris au choix : BLEU (002) - VERT (008).

12 648

l'unité



TOBOGGAN BABIXPLORE L: 79,5 cm - l: 67,50 cm - H: 72 cm. Réalisé en POLYÉTHYLÈNE épais. Lavage à l'eau ou avec notre produit nettoyant. Utilisation à l'intérieur comme à l'extérieur. Coloris au choix : VERT CLAIR (037) - BLEU CLAIR (057).

12 649

l'unité



PASSERELLE BABIXPLORE L: 67,5 cm - l: 67,50 cm - H: 86,5 cm. Petit passage : H: 37,5 cm. Grand passage : H: 46 cm. Réalisé en POLYÉTHYLÈNE épais. Lavage à l'eau ou avec notre produit nettoyant. Utilisation à l'intérieur comme à l'extérieur. Coloris au choix : BLEU CLAIR (057) - VERT CLAIR (037).

20 003

l'unité



PLATEFORME BABIXPLORE Coté : 67,5 cm - H: 48 cm. Réalisé en POLYÉTHYLÈNE épais. Lavage à l'eau ou avec notre produit nettoyant. Utilisation à l'intérieur comme à l'extérieur. Coloris GRIS (006).

58 116

l'unité

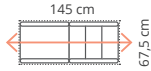
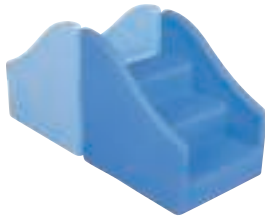

KIT BABIxplore La passerelle
 Composé de : 1 escalier et 1 toboggan.
 Encombrement au sol : L: 145 cm - l: 67,5 cm. Réalisé en POLYÉTHYLÈNE épais. Lavage à l'eau ou avec notre produit nettoyant. Utilisation à l'intérieur comme à l'extérieur. Coloris au choix : BLEU/BLEU CLAIR (059) - VERT/VERT CLAIR (169).

39 807 l'ensemble

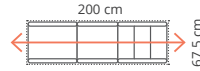

KIT BABIxplore Le viaduc
 Composé de : 1 escalier, 1 passerelle et 1 toboggan. Encombrement au sol : L: 200 cm - l: 67,5 cm. Réalisé en POLYÉTHYLÈNE épais. Lavage à l'eau ou avec notre produit nettoyant. Utilisation à l'intérieur comme à l'extérieur. Coloris au choix : BLEU/BLEU CLAIR (059) - VERT/VERT CLAIR (169).

39 809 l'ensemble

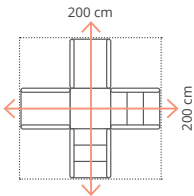
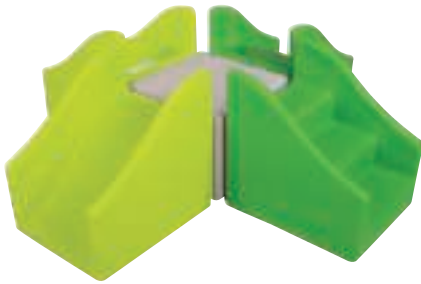

KIT BABIxplore Le croisement
 Composé de : 2 escaliers, 1 plateforme grise et 2 toboggans. L: 200 cm - l: 200 cm. Réalisé en POLYÉTHYLÈNE épais. Lavage à l'eau ou avec notre produit nettoyant. Utilisation à l'intérieur comme à l'extérieur. Coloris au choix : BLEU/BLEU CLAIR (059) - VERT/VERT CLAIR (169).

58 163 l'ensemble

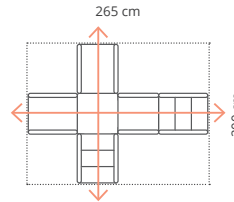
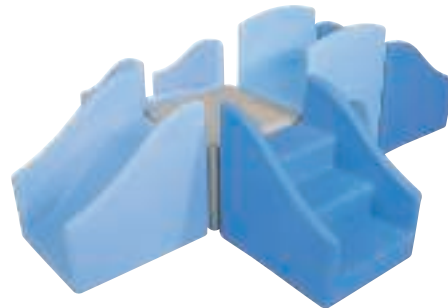

KIT BABIxplore Le carrefour
 Composé de : 2 escaliers, 1 plateforme grise, 1 passerelle et 2 toboggans. L: 265 cm - l: 200 cm. Réalisé en POLYÉTHYLÈNE épais. Lavage à l'eau ou avec notre produit nettoyant. Utilisation à l'intérieur comme à l'extérieur. Coloris au choix : BLEU/BLEU CLAIR (059) - VERT/VERT CLAIR (169).

58 199 l'ensemble

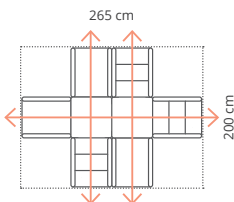

KIT BABIxplore L'incroyable
 Composé de : 3 escaliers, 2 plateformes grises et 3 toboggans. L: 265 cm - l: 200 cm. Réalisé en POLYÉTHYLÈNE épais. Lavage à l'eau ou avec notre produit nettoyant. Utilisation à l'intérieur comme à l'extérieur. Coloris au choix : BLEU/BLEU CLAIR (059) - VERT/VERT CLAIR (169).

58 246 l'ensemble

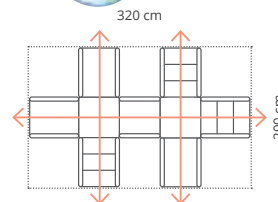
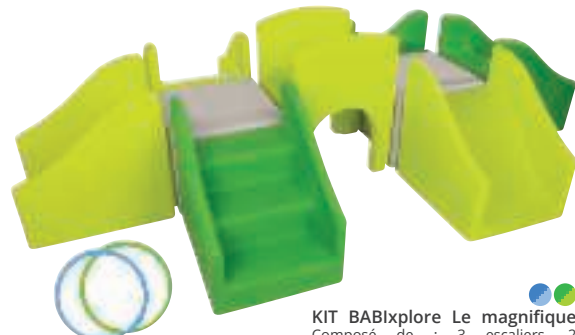

KIT BABIxplore Le magnifique
 Composé de : 3 escaliers, 2 plateformes, 1 passerelle, 3 toboggans et 2 cerceaux Ø 35 cm. L: 320 cm - l: 200 cm. Réalisé en POLYÉTHYLÈNE épais. Lavage à l'eau ou avec notre produit nettoyant. Utilisation à l'intérieur comme à l'extérieur. Coloris au choix : BLEU/BLEU CLAIR (059) - VERT/VERT CLAIR (169).

59 335 l'ensemble



Parcours chaotiques (ascendants ou descendants) avec la latte pente



Robustes, les lattes supportent le poids de plusieurs enfants ou d'un adulte



Utilisation de la latte pente (en arche) avec l'encastrement



Utilisation de la latte pente en bascule



Utilisation de plastique 100 % recyclable.



Sécurité :

Pour plus de sécurité, les blocs de cette gamme ne possèdent aucun angle vif.

Haute résistance :

Les pièces de la gamme EXPLOR'action supportent le poids de plusieurs enfants ou d'un adulte.

Légèreté :

Les blocs peuvent être déplacés par les enfants.

Assemblage facile :

Les blocs s'assemblent facilement et restent solidaires sans adjonction d'éléments de liaison susceptibles d'être perdus, voire dangereux.

Hygiène :

Les blocs se nettoient facilement et peuvent être désinfectés.

Durable :

Fabriqué à partir de matériaux adaptés à une utilisation à l'extérieur (bois composite, plastique haute densité traité anti-UV, aluminium).

Gamme **EXPLOR'ACTION**

3 à 6 ans
Sous la surveillance
d'un adulte

Des expériences
motrices diversifiées
en intérieur
ou en extérieur.



Parcours instables grâce
au pont suspendu

Sécurité accrue
grâce à nos rampes

Parcours
bidirectionnel
avec le rocher

Position escalier idéale pour
commencer un parcours

Surface rainurée
antidérapante

Parcours dessus/dessous
avec la latte/tunnel



GARANTIE 3 ANS

Conforme à la norme
NF S54-300 : sécurité
des activités motrices

Sans phtalates.



Christelle Boutin,
Designer chez Wesco

*Conçus pour une utilisation en intérieur
comme en extérieur, les éléments de la
gamme EXPLOR'action offrent différentes
possibilités pour grimper, ramper, trouver son
équilibre... Réalisés en plastique recyclable,
ils combinent trois avantages uniques :
légèreté, robustesse et modularité !*

Créez de nombreux parcours et adaptez facilement le niveau de difficulté souhaité en déplaçant les éléments sur le sol ou dans les fentes des rochers. Cette modularité vous permet de créer une infinité de parcours pour faire vivre aux enfants une nouvelle aventure tous les jours. Les blocs EXPLOR'action permettent aux enfants de maîtriser leur motricité et d'acquérir de l'assurance, de prendre des initiatives et de prendre confiance en leurs capacités physiques.

Gamme EXPLOR'ACTION



conception
wesco

GARANTIE 3 ANS

Conforme à la norme
NF S54-300 : sécurité
des activités motrices

Sans phtalates.

Livré avec un guide
pédagogique.



3 à 6 ans

Sous la surveillance
d'un adulte



A

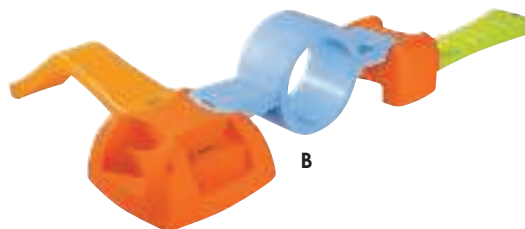

B

A KIT EXPLOR'action Le tremplin

Composé de : 1 encastrement, 1 latte droite et 1 latte pente. Encombrement au sol : L: 240 cm - l: 53 cm. Réalisé en POLYÉTHYLÈNE épais. Lavage à l'eau ou avec notre produit nettoyant. Utilisation à l'intérieur comme à l'extérieur. Livré avec un guide pédagogique.

53 713

l'ensemble



B KIT EXPLOR'action L'angle

Composé de : 1 rocher, 1 encastrement, 1 latte droite, 1 latte tunnel et 1 latte pente. Encombrement au sol : L: 290 cm - l: 165 cm. Réalisé en POLYÉTHYLÈNE épais. Lavage à l'eau ou avec notre produit nettoyant. Utilisation à l'intérieur comme à l'extérieur. Livré avec un guide pédagogique.

58 092

l'ensemble

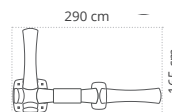

C KIT EXPLOR'action Le grand croisement

Composé de : 1 rocher, 1 encastrement, 2 lattes droites, 1 latte tunnel et 2 lattes pentes. Encombrement au sol : L: 390 cm - l: 330 cm. Réalisé en POLYÉTHYLÈNE épais. Lavage à l'eau ou avec notre produit nettoyant. Utilisation à l'intérieur comme à l'extérieur. Livré avec un guide pédagogique.

58 093

l'ensemble

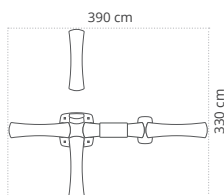

C



D KIT EXPLOR'action Les buttes

Composé de : 3 encastements, 2 lattes droites, 1 latte tunnel, 1 latte pente et 1 lot de roues. Encombrement au sol : L: 635 cm - l: 140 cm. Réalisé en POLYÉTHYLÈNE épais. Lavage à l'eau ou avec notre produit nettoyant. Utilisation à l'intérieur comme à l'extérieur. Livré avec un guide pédagogique.

58 094

l'ensemble

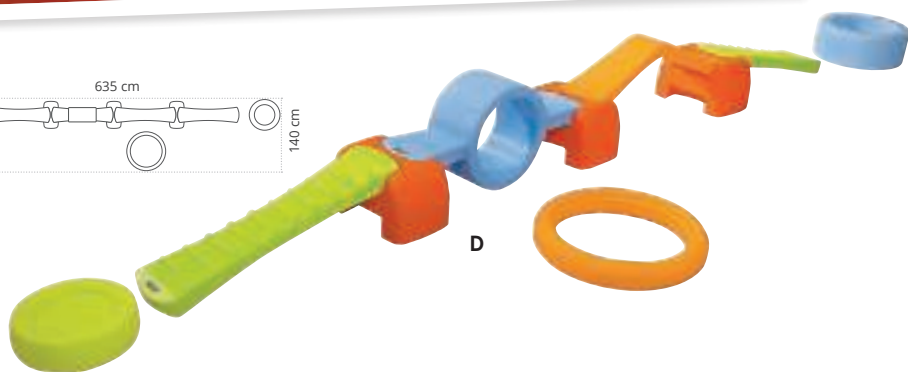
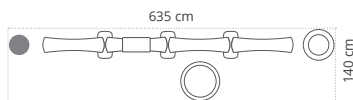

D



E

E KIT EXPLOR'action L'équilibriste

Composé de : 2 rochers, 2 lattes droites, 2 lattes pentes, 1 pont suspendu et 1 lot de roues. Encombrement au sol : L: 470 cm - l: 310 cm. Réalisé en POLYÉTHYLÈNE épais. Lavage à l'eau ou avec notre produit nettoyant. Utilisation à l'intérieur comme à l'extérieur. Livré avec un guide pédagogique.

53 761

l'ensemble

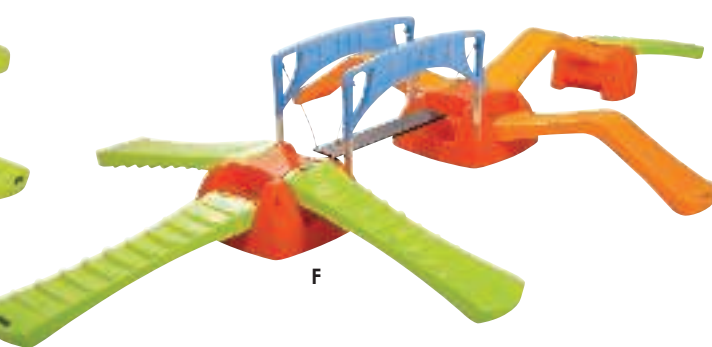
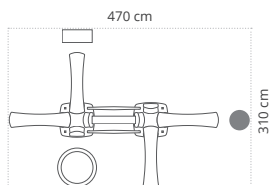

F

F KIT EXPLOR'action L'aqueduc

Composé de : 2 rochers, 1 encastrement, 4 lattes droites, 3 lattes pentes et 1 pont suspendu. Encombrement au sol : L: 532 cm - l: 265 cm. Réalisé en POLYÉTHYLÈNE épais. Lavage à l'eau ou avec notre produit nettoyant. Utilisation à l'intérieur comme à l'extérieur. Livré avec un guide pédagogique.

53 763

l'ensemble

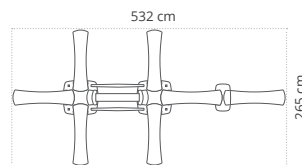

Gamme EXPLOR'ACTION



GARANTIE 3 ANS

Conforme à la norme
NF 554-300 : sécurité
des activités motrices

Sans phtalates.

Livré avec un guide
pédagogique.



3 à 6 ans
Sous la surveillance
d'un adulte

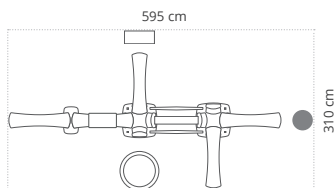

A KIT EXPLOR'action Le redoutable
Composé de : 2 rochers, 1 encastrement, 2 lattes droites, 1 latte tunnel, 2 lattes pente, 1 pont suspendu et 1 lot de roues. Encombrement au sol : L : 595 cm - l : 310 cm. Réalisé en POLYÉTHYLÈNE épais. Lavage à l'eau ou avec notre produit nettoyant. Utilisation à l'intérieur comme à l'extérieur. Livré avec un guide pédagogique.

58 095

l'ensemble

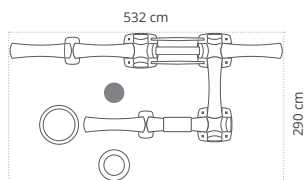

B KIT EXPLOR'action Le fabuleux
Composé de : 3 rochers, 2 encastnements, 3 lattes droites, 1 latte tunnel, 2 lattes pente, 1 pont suspendu et 1 lot de roues. Encombrement au sol : L : 532 cm - l : 290 cm. Réalisé en POLYÉTHYLÈNE épais. Lavage à l'eau ou avec notre produit nettoyant. Utilisation à l'intérieur comme à l'extérieur. Livré avec un guide pédagogique.

58 096

l'ensemble

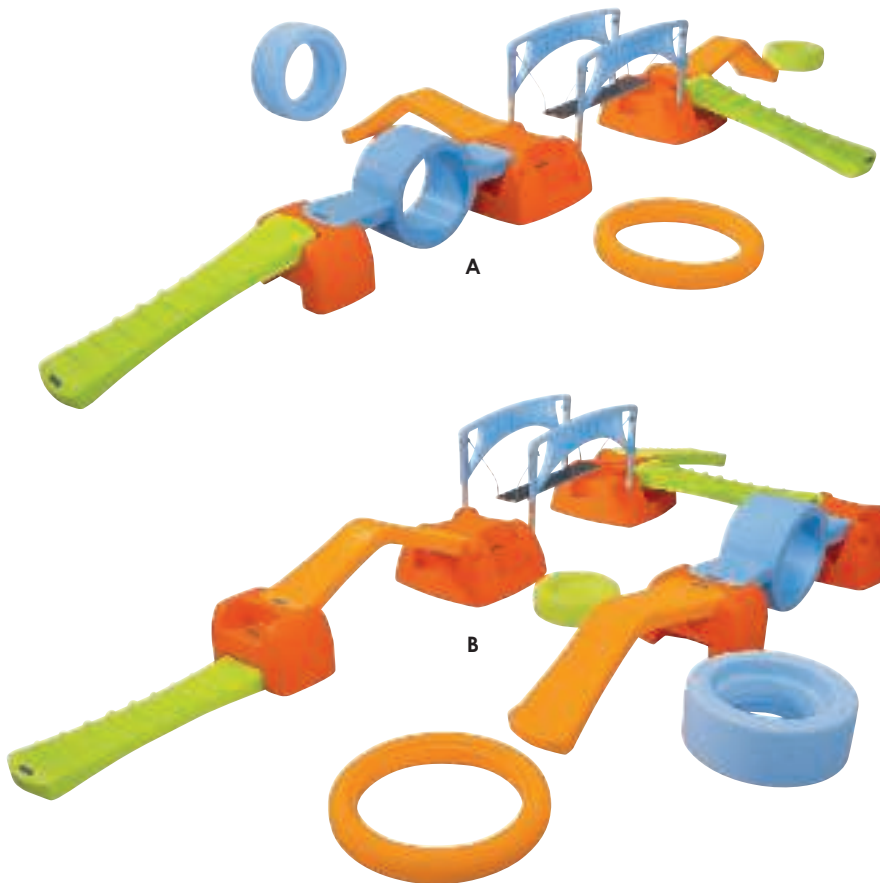

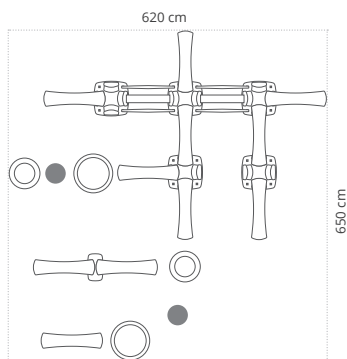

C KIT EXPLOR'action Le gigantesque Composé de : 5 rochers, 6 lattes droites, 5 lattes pentes, 1 encastrement, 2 ponts suspendus et 2 lots de roues. Encombrement au sol : L: 650 cm - l: 620 cm. Réalisé en POLYÉTHYLÈNE épais. Lavage à l'eau ou avec notre produit nettoyant. Utilisation à l'intérieur comme à l'extérieur. Livré avec un guide pédagogique.

53 777

l'ensemble

Conforme à la norme
NF S54-300 : sécurité des
activités motrices

Sans phtalates.

3 à 6 ans

Sous la surveillance
d'un adulte

Éléments **EXPLOR'ACTION**

A

Spécialement conçu pour vos parcours en ligne.

Cet encastrement propose des activités évolutives sur 2 hauteurs, à plat sur le sol ou maintenus en hauteur.



B

Polyvalent, ce rocher est la pièce indispensable pour créer des parcours quadrirectionnels, angulaires ou en zigzags.

Avec ses différentes marches, le rocher propose des exercices à des hauteurs plus ou moins importantes.

Les formes creuses s'empilent pour créer des difficultés supplémentaires ou les ranger efficacement.

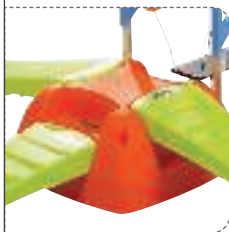

C

La latte droite s'utilise en pente ou entre les rochers ou les encastrements pour exercer son équilibre.

Elle peut également recevoir des cerceaux.

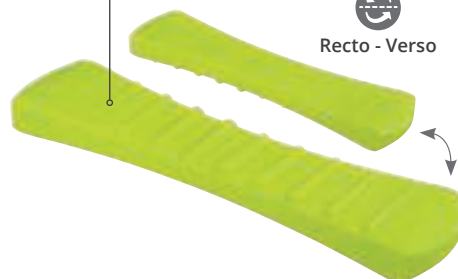

Recto - Verso

Réalisé en POLYÉTHYLÈNE épais. Lavage à l'eau ou avec notre produit nettoyant. Utilisation à l'intérieur comme à l'extérieur.

				à partir de 2	à partir de 4
A	ENCASTREMENT EXPLOR'action	L: 53 cm - l: 30 cm - H: 32 cm.	53 710	l'unité	
B	ROCHER EXPLOR'action	L: 68 cm - l: 68 cm - H: 32 cm.	45 183	l'unité	
C	LATTE DROITE EXPLOR'action	L: 120 cm - l: 28 cm - H: 10 cm.	45 185	l'unité	

Les roues permettent de créer une grande variété de parcours pour exercer de nombreuses actions motrices libres ou dirigées : sauter, rouler, s'équilibrer, passer à travers... Elles sont combinables, superposables et encastrables entre elles pour des configurations stables et résistantes.



3 ROUES DE MOTRICITÉ EXPLOR'action
Composé de : 1 roue Ø 40 cm - ép: 14 cm, 1 roue Ø 60 cm - ép: 25 cm, 1 roue Ø 76 cm - ép: 10 cm. Réalisé en POLYÉTHYLÈNE épais. Utilisation à l'intérieur comme à l'extérieur.

52 680

l'ensemble



9 ROUES DE MOTRICITÉ EXPLOR'action
Composé de : 3 roues Ø 40 cm - ép: 14 cm, 3 roues Ø 60 cm - ép: 25 cm, 3 roues Ø 76 cm - ép: 10 cm. Réalisé en POLYÉTHYLÈNE épais. Utilisation à l'intérieur comme à l'extérieur.

48 022

l'ensemble



Roues empilables pour faciliter le rangement.

Ø 40 cm

Ø 60 cm

Ø 76 cm

Composez votre parcours

D

S'utilise seule ou entre 2 rochers.

De manière indépendante, elle constitue une grande arche sur laquelle l'enfant peut grimper, ou une bascule.

Utilisée dans des ensembles, elle rend le parcours chaotique ascendant et descendant.



Recto - Verso



E

Pour insérer des passages dans les parcours EXPLOR'action.



F

Rampes simples pour rassurer.



G

Rampes avec pont suspendu mobile au dessus du vide.

Facile à assembler elles pourront être placées à n'importe quel endroit du parcours.



à partir de 2

Réalisé en POLYÉTHYLÈNE épais.

D LATTE PENTE EXPLOR'action

L: 120 cm - l: 28 cm - H: 30 cm.

45 186

l'unité

E LATTE TUNNEL EXPLOR'action

L: 120 cm - l: 30 cm - H: 54 cm. Tunnel : Ø 41 cm.

58 091

l'unité

F RAMPES EXPLOR'action

L: 100 cm - l: 4 cm - H: 75 cm.

51 889

les 2

G PONT SUSPENDU EXPLOR'action

L: 100 cm - l: 49 cm - H: 75 cm.

51 891

l'ensemble

Ces tunnels permettent de créer des parcours de jeux pour enfants, favorisant la prise d'initiative et de confiance en soi. Les enfants peuvent s'y cacher et apprendre à ramper en toute sécurité. Très pratiques, ils se déplient en 1 seconde. Usage en intérieur.



G + 2 ans

TUNNEL DE MOTRICITE Semi-opaque Réalisé en TISSU SYNTHÉTIQUE.

175 cm Ø 60 cm.

300 cm Ø 60 cm.

51 078

l'unité

51 079

l'unité



conception
wesco

GARANTIE 3 ANS

Conforme à la norme NF
S54-300 : sécurité des
activités motrices

Sans phtalates.

Gamme **SCOGYM TACTIK**

2 à 6 ans
Sous la surveillance
d'un adulte

Vivre de nouvelles expériences sensorielles !



Les modules bois et plastique sont compatibles !

Stabilité : garantie par de larges plots monoblocs.

Robustesse : spécialement conçus pour les activités de motricité et pour une utilisation intensive.

Sécurité : base antidérapante, aucun angle vif.

Hygiène : se nettoie facilement à l'aide d'un chiffon et de notre produit nettoyant.

Assemblage facile : fixation par simple clipsage.

Grande modularité : pour construire des parcours.



Juliette Lequinio,
Ergothérapeute

J'ai eu l'occasion de tester un kit Scogym Tactik, en partenariat avec Wesco. Ces kits permettent de multiplier les activités, de varier les supports et les difficultés. D'un point de vue pratique, ils sont transportables dans un sac dédié, ce qui est idéal pour les ergothérapeutes comme moi qui travaillons à domicile !



Retrouvez les différents
exercices proposés par
Juliette Lequinio sur le site
www.juliettelequinio.fr



La gamme Scogym TACTIK a été imaginée pour répondre aux besoins des enfants de tester leurs limites et vaincre leurs peurs. Ces expériences leur permettront de prendre confiance et s'aventurer sur de nouveaux parcours.

Elle est conçue pour travailler le sens de l'équilibre, stimuler le sens tactile, l'observation, la coordination et le renforcement musculaire. Entièrement modulable, elle vous permettra de réaliser un apprentissage progressif.

Deux hauteurs pour une expérience progressive !



Niveau 1 :

Très proches du sol, ces exercices de motricité permettent aux plus petits d'être rassurés.
À utiliser de préférence pieds nus pour intensifier les sensations et la prise de conscience corporelle.



Niveau 2 :

Monter, descendre, passer dessus...
Les parcours sont plus hauts avec des plans inclinés pour perfectionner la motricité.

Gamme **SCOGYM TACTIK**

Composez vos kits selon vos besoins !

Niveau 1 : parcours sensoriel au ras du sol

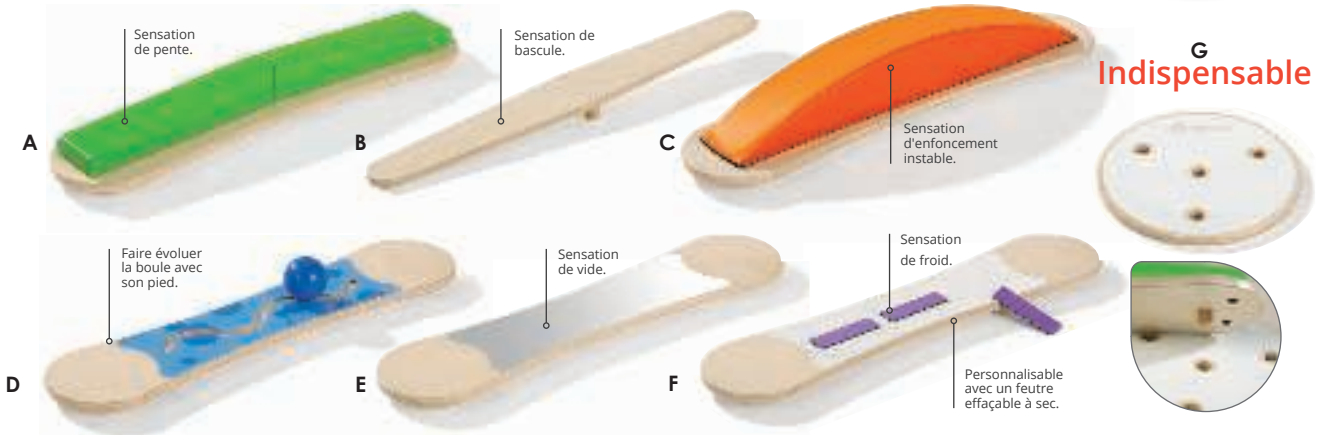

Réalisé en MULTIPLIS verni et en BOIS MASSIF. Livré avec un guide pédagogique.

				l'unité
A	LATTE PENTE Scogym TACTIK	L: 81 cm - l: 18 cm - H: 9 cm.	50 001	
B	BASCULE Scogym TACTIK	L: 72 cm - l: 9,5 cm.	50 003	
C	LATTE VAGUE MOUSSE Scogym TACTIK	L: 81 cm - l: 18 cm - H: 12 cm.	50 005	
D	LATTE MOTRICITÉ Scogym TACTIK	L: 81 cm - l: 18 cm - ép: 1,8 cm.	50 008	
E	LATTE MIROIR Scogym TACTIK	L: 81 cm - l: 18 cm - ép: 1,8 cm.	50 004	
F	LATTE FRESH Scogym TACTIK	L: 81 cm - l: 18 cm - ép: 1,8 cm.	50 006	

G 2 à 6 ans

LIAISON PLATE Scogym TACTIK Indispensable, la liaison TACTIK permet de faire la jonction entre les lattes. Avec ses 4 trous, elle offre également la possibilité de créer une intersection entre 3 lattes ou de positionner des bâtons pour créer des parcours plus complexes. Ø 35 cm - ép: 1,8 cm. Réalisé en MULTIPLIS verni et en BOIS MASSIF.

50 007 l'unité

Niveau 2 : parcours plus hauts avec plans inclinés pour une difficulté progressive

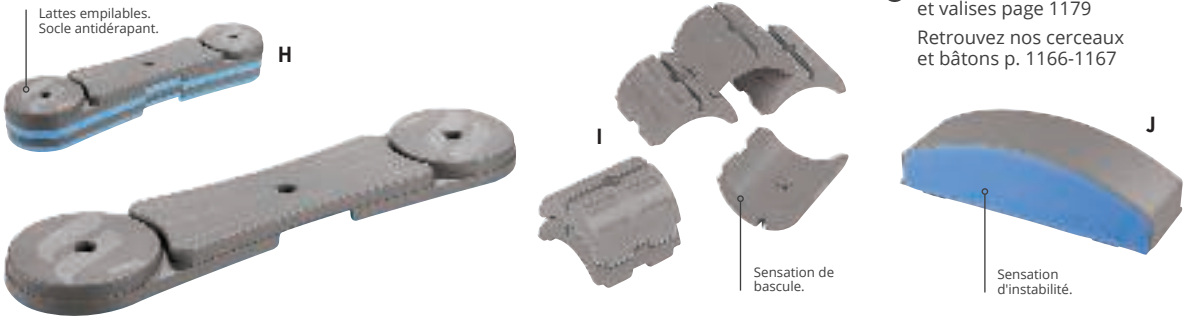

➔ Retrouvez nos sacs et valises page 1179
Retrouvez nos cerceaux et bâtons p. 1166-1167

			Coloris au choix			à partir de 4	à partir de 8
H	LATTE Scogym TACTIK	L: 86,5 cm - l: 21 cm - H: 4,5 cm.	● BLEU (002) - GRIS (006)	41 215	l'unité		
I	EQUILIBLOC Scogym TACTIK	Côté : 14 cm - H: 7 cm - ép. max: 3,5 cm.		32 014	les 2		
J	VAGUE Scogym TACTIK	L: 40 cm - l: 13 cm - H: 10 cm.		41 281	l'unité		

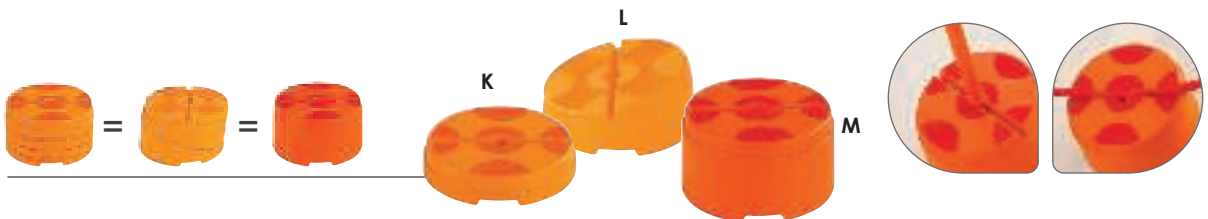

						à partir de 4	à partir de 8
K	PLOT Scogym TACTIK	H: 4,5 cm - Ø 21 cm.		41 217	l'unité		
L	PLOT INCLINÉ Scogym TACTIK	H: 9,5 cm - Ø 21 cm.		41 216	l'unité		
M	GRAND PLOT Scogym TACTIK	H: 12 cm - Ø 21 cm.		41 244	l'unité		

Conforme à la norme
NF S54-300 : sécurité des
activités motrices

Sans phtalates.

2 à 6 ans
Sous la surveillance
d'un adulte

Niveau 1 : parcours sensoriel au ras du sol



KIT Scogym TACTIK Basic Composé de : 3 lattes, 1 vague, 1 latte pente et sa bascule, 1 latte motricité, 2 bâtons et 1 valise de rangement. Utilisation à l'intérieur comme à l'extérieur.

50 016 l'ensemble



KIT Scogym TACTIK Sensoriel Composé de : 1 latte vague mousse, 1 latte fresh (personnalisable), 1 latte miroir, 4 liaisons, 2 bâtons et 1 valise de rangement. Utilisation à l'intérieur comme à l'extérieur.

50 012 l'ensemble



KIT Scogym TACTIK Équilibre Composé de : 1 latte vague mousse, 1 latte pente et sa bascule, 1 latte motricité, 2 bâtons, 4 liaisons et 1 valise de rangement. Utilisation à l'intérieur comme à l'extérieur.

50 011 l'ensemble



KIT Scogym TACTIK Motricité Composé de : 1 latte vague mousse, 1 latte pente, 1 latte motricité, 1 latte fresh (personnalisable), 4 liaisons, 3 bâtons et 1 valise de rangement. Utilisation à l'intérieur comme à l'extérieur.

50 013 l'ensemble



MAXI KIT Scogym TACTIK Composé de : 1 latte vague mousse, 1 latte pente et sa bascule, 1 latte motricité, 1 latte fresh (personnalisable), 1 latte miroir, 6 liaisons, 3 bâtons et 1 valise de rangement. Utilisation à l'intérieur comme à l'extérieur.

50 009 l'ensemble



Niveaux 1 et 2



Niveau 2 : parcours plus hauts avec plans inclinés pour une difficulté progressive



KIT Scogym TACTIK MAXIMIX Composé de : 3 lattes, 1 vague, 1 latte pente et sa bascule, 1 latte motricité, 1 latte miroir, 1 bâton, 1 cerceau Ø 50 cm, 2 petits plots et 1 valise de rangement. Utilisation à l'intérieur comme à l'extérieur.

50 014

l'ensemble



KIT Scogym TACTIK 46 pièces Composé de : 3 petits plots, 3 grands plots, 3 anneaux Ø 18 cm, 3 cerceaux Ø 35 cm, 3 cerceaux Ø 60 cm, 4 bâtons de 30 cm, 8 bâtons de 70 cm, 1 lot de 6 pinces doubles pour bâtons, 1 lot de 6 pinces doubles pour cerceaux, 1 lot de 4 marquages au sol flèches, 2 cordes de 5 m et 1 valise de rangement. Utilisation à l'intérieur comme à l'extérieur. Livré avec un guide pédagogique.

41 321

l'ensemble



KIT Scogym TACTIK MAXI CLIMB Composé de : 2 lattes, 3 petits plots, 2 plots inclinés, 3 grands plots, 1 latte motricité, 1 latte fresh (personnalisable), 1 bâton et 1 valise de rangement. Utilisation à l'intérieur comme à l'extérieur.

50 015

l'ensemble



KIT Scogym TACTIK 49 pièces Composé de : 2 petits plots, 2 plots inclinés, 2 grands plots, 3 cerceaux Ø 50 cm, 3 cerceaux Ø 60 cm, 8 bâtons de 70 cm, 1 lot de 6 pinces doubles pour cerceaux, 1 lot de 6 pinces doubles pour bâtons, 1 lot de 12 empreintes pieds, 4 balles soft Ø 7 cm et 1 valise de rangement. Utilisation à l'intérieur comme à l'extérieur. Livré avec un guide pédagogique.

41 323

l'ensemble

Niveau 2 : parcours plus hauts avec plans inclinés pour une difficulté progressive



KIT Scogym TACTIK 11 pièces Composé de : 3 lattes, 2 petits plots, 2 plots inclinés, 2 grands plots, 1 cerceau Ø 50 cm et 1 valise de rangement. Utilisation à l'intérieur comme à l'extérieur. Livré avec un guide pédagogique.

45 554

l'ensemble



KIT Scogym TACTIK 51 pièces Composé de : 6 petits plots, 2 plots inclinés, 2 grands plots, 2 cerceaux Ø 35 cm, 6 cerceaux Ø 50 cm, 16 bâtons de 70 cm, 1 lot de 6 pinces doubles pour bâtons, 1 lot de 6 pinces doubles pour cerceaux, 4 balles Ø 7 cm et 1 valise de rangement. Utilisation à l'intérieur comme à l'extérieur. Livré avec un guide pédagogique.

41 326

l'ensemble



KIT Scogym TACTIK 34 pièces Composé de : 3 lattes, 4 petits plots, 2 plots inclinés, 2 grands plots, 4 cerceaux Ø 60 cm, 4 bâtons de 100 cm, 1 lot de 6 pinces doubles pour cerceaux, 1 lot de 6 pinces doubles pour bâtons, 1 lot de 2 équiliblocs et 1 valise de rangement. Utilisation à l'intérieur comme à l'extérieur. Livré avec un guide pédagogique.

41 327

l'ensemble

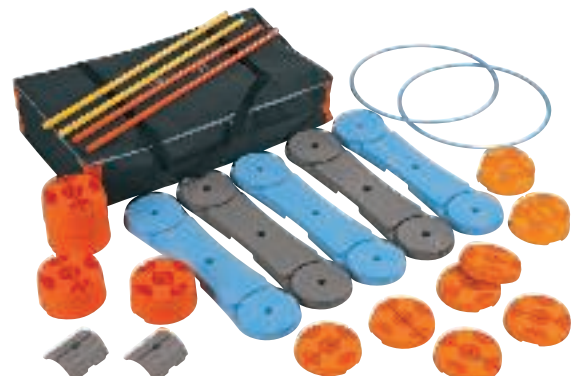

KIT Scogym TACTIK 26 pièces Composé de : 5 lattes, 6 petits plots, 2 plots inclinés, 4 grands plots, 2 cerceaux Ø 60 cm, 4 bâtons de 100 cm, 1 lot de 2 équiliblocs et 1 valise de rangement. Utilisation à l'intérieur comme à l'extérieur. Livré avec un guide pédagogique.

41 324

l'ensemble

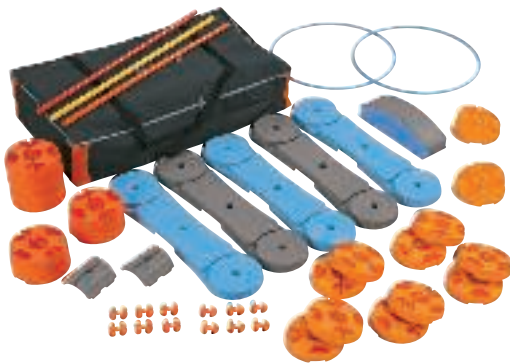

KIT Scogym TACTIK 41 pièces Composé de : 5 lattes, 10 petits plots, 2 plots inclinés, 4 grands plots, 2 cerceaux Ø 60 cm, 3 bâtons de 100 cm, 1 lot de 6 pinces doubles pour bâtons, 1 lot de 6 pinces doubles pour cerceaux, 1 lot de 2 équiliblocs, 1 vague et 1 valise de rangement. Utilisation à l'intérieur comme à l'extérieur. Livré avec un guide pédagogique.

41 325

l'ensemble



KIT Scogym TACTIK 45 pièces Composé de : 7 lattes, 10 petits plots, 2 plots inclinés, 4 grands plots, 2 cerceaux Ø 60 cm, 4 bâtons de 100 cm, 1 lot de 6 pinces doubles pour bâtons, 1 lot de 6 pinces doubles pour cerceaux, 1 lot de 2 équiliblocs, 1 vague et 1 valise de rangement. Utilisation à l'intérieur comme à l'extérieur. Livré avec un guide pédagogique.

41 329

l'ensemble

Parcours d'équilibre



Exercer son agilité et sa patience avec **Manu la Tortue** !

Utilisation de plastique 100 % recyclable.

nouveau

A + 12 mois

LA TORTUE D'ÉQUILIBRE Manu Elle accompagnera les enfants pour des heures d'amusement et de jeu : grimper, garder l'équilibre, s'asseoir, se relever... Et lorsqu'elle est sur le dos, elle se transforme en jeu de billes rotatif. L: 60 cm - l: 55 cm - H: 20 cm. Réalisé en POLYÉTHYLÈNE épais. Lavage à l'éponge. Utilisation à l'intérieur comme à l'extérieur. Livré sans accessoires.

62 462

l'unité



A



+ 4 ans

nouveau

JEU D'ÉQUILIBRE Les tours Avant le départ, tirez la corde pour dresser les tours avec agilité et vitesse, sans qu'elles ne s'écroulent ! La corde ne peut être utilisée avant le départ ou après une chute des tours pour les redresser. Concentration et habileté seront les meilleurs atouts pour gagner la partie ! Composé de : 2 tours. Tour : H: 18 cm. Lacet : L: 43 cm. Réalisé en BOIS. Utilisation à l'intérieur comme à l'extérieur.

62 261

la paire



+ 3 ans

JEU D'ÉQUILIBRE Chapeau de clown Formé de 5 pièces, ce chapeau est modulable selon le degré de difficulté souhaité, en utilisant ou non toutes les pièces. Une fois le chapeau positionné sur sa tête, l'enfant doit se tenir droit et ne pas faire de gestes brusques, ce qui stimule la concentration et la coordination. Ø 16 cm - H: 21 cm. Réalisé en PLASTIQUE.

54 132

l'unité

B Poids maximum supporté : 60 kg.

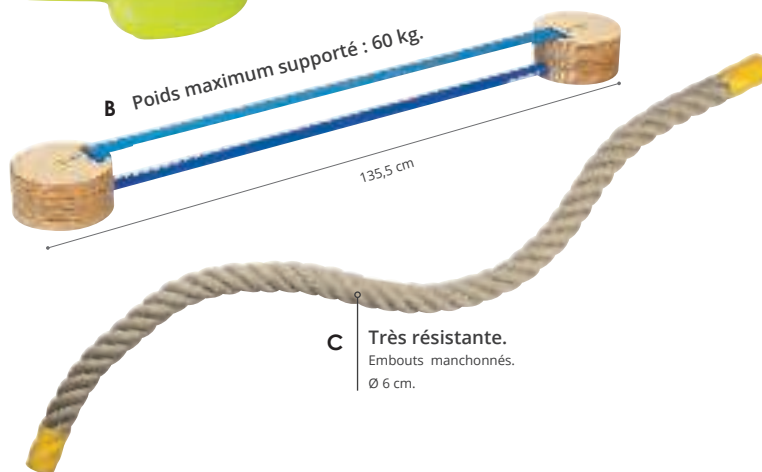

135,5 cm

C Très résistante. Embouts manchonnés. Ø 6 cm.

B + 3 ans

SANGLE D'ÉQUILIBRE - INITIATION À LA SLACKLINE Simple Composé de : 2 plots, 1 slackline, 1 guide pédagogique, des outils, 1 tube de renforcement et 1 notice de montage. Poids maximum supporté : 60 kg. L: 135,5 cm - l: 18 cm (plot bois) - H: 11 cm. Réalisé en BOIS (plots) et TISSU SYNTHÉTIQUE (sangles). Livré avec un guide pédagogique.

51 130

l'ensemble

C + 3 ans

CORDE D'ÉQUILIBRE Elle vous donne la possibilité d'organiser de nombreuses activités motrices : jeux d'adresse, sauts, jeux d'équilibre... Lancés sur cette forme instable, les enfants prendront de l'assurance. L: 2 m - Ø 6 cm. Réalisé en POLYPROPYLENE - embouts manchonnés.

01 115

l'unité



D



D + 2 ans

ARCHES D'ÉQUILIBRE Les enfants ont la possibilité d'utiliser les arches seul ou les combiner pour créer une multitude de parcours. Surposez les arches pour augmenter la difficulté d'équilibre. En avant les aventures ! Une arche : L: 59 cm - l: 21,5 cm - H: 10,5 cm. Réalisé en POLYPROPYLENE. Muni d'un dessous antidérapant.

58 274

les 3



E + F

MAXI LOT PARCOURS D'ÉQUILIBRE

G
Rebondissant.

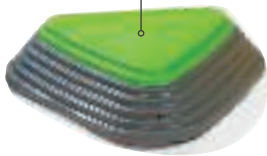

H
Souples, elles s'écrasent et reprennent immédiatement leur forme.



I



E

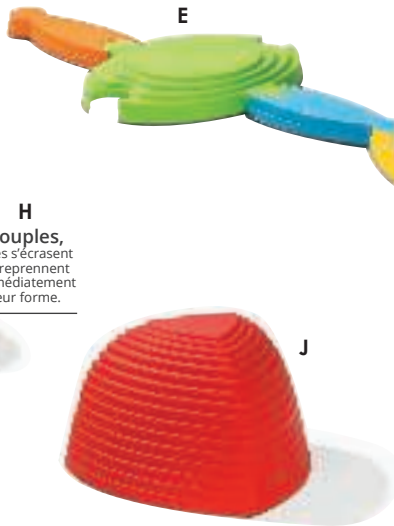

J

Faciles à assembler.

F

+ 2 ans

PARCOURS D'ÉQUILIBRE Faciles à assembler et à articuler, ces éléments permettent de réaliser une infinité de parcours d'équilibre. Réalisé en POLYPROPYLENE. Muni d'un dessous antidérapant.



E La rivière Composé de : 6 lattes et 1 jonction. Coloris assortis. L: 36 cm - l: 12 cm - ép: 4,7 cm.

28 422

l'ensemble



F Les îles L: 49 cm - l: 43,2 cm - ép: 4,4 cm.

58 273

les 2

E + F MAXI LOT PARCOURS D'ÉQUILIBRE

58 977 l'ensemble

G + 2 ans

ROCHER D'ÉQUILIBRE REBONDISSANT Ce rocher dispose d'une base souple et d'une plateforme soutenue par trois ressorts en acier solides pour permettre le rebond. L'enfant devra ajuster sa position pour trouver l'équilibre. Ce rocher s'utilise seul ou en complément de nos parcours de motricité afin de développer l'équilibre et la coordination. Coté : 37 cm - ép: 10 cm. Réalisé en CAOUTCHOUC.

53 858

l'unité



H + 3 ans

DEMI-SPHÈRES SOUPLES De couleurs vives et assorties, elles sont très utiles dans le cadre d'activités motrices et pour travailler l'équilibre en passant de l'une à l'autre sur la pointe des pieds. Les demi-sphères sont gonflables avec une pompe à aiguille pour varier la stabilité. Coloris assortis. Ø 13,2 cm - H: 5,5 cm. Réalisé en PLASTIQUE SOUPLE.

53 849

les 6



+ 4 ans

ROCHERS D'ÉQUILIBRE Ces grands rochers permettent de créer des parcours développant l'équilibre et la coordination. Réalisé en PLASTIQUE RIGIDE. Muni d'un dessous antidérapant.



I Petite taille Grand rocher : Côté : 37 cm - ép: 8,5 cm. Petit rocher : Côté : 25 cm - ép: 4,2 cm.

00 749

les 6



J Grande taille Grand rocher : Côté : 42 cm - ép: 25,5 cm. Rocher moyen : Côté : 40 cm - ép: 17,5 cm. Petit rocher : Côté : 37 cm - ép: 7,5 cm.

29 088

les 5

I + J MAXI LOT ROCHERS D'ÉQUILIBRE

31 627 l'ensemble



Clémence,
Chef de produits
Motricité chez Wesco.

Nos parcours sensoriels aux reliefs et couleurs variés encouragent le mouvement et invitent les enfants à expérimenter des sensations uniques...



B

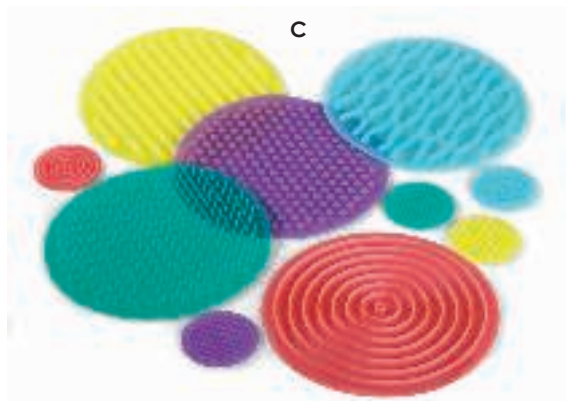

C



D



A

+ 3 ans

DISQUES TACTILES Agréables à toucher, ces disques comprennent 5 reliefs et coloris différents. Les mini disques dans les mains et les grands posés sur le sol, les utilisateurs peuvent effectuer des parcours d'association (les yeux bandés ou non). Composé de : 5 mini disques, 5 grands disques et 1 bandeau pour cacher les yeux. Ø 27 cm - ép: 3 cm. Réalisé en PLASTIQUE et en CAOUTCHOUC. Lavage à la main.

l'ensemble

A	Couleurs vives	19 480
B	Couleurs foncées	29 756
MAXI LOT DISQUES TACTILES		29 757
		l'ensemble

C + 3 ans

CERCLES SENSORIELS MARQUAGE AU SOL En plastique Grâce à ces cercles flexibles aux textures différentes, l'enfant peut développer son sens tactile, en les touchant ou en marchant dessus pieds nus. Il peut également s'amuser à reconnaître la couleur des différents cercles grâce à la texture et tenter d'exprimer les sensations ressenties, reconnaître les formes sans les voir. Un vrai challenge ! Composé de : 5 petits cercles et 5 grands cercles. Ø 8 et 25 cm. Réalisé en PLASTIQUE. Lavage à la main. Livré avec un guide pédagogique.

48 687

les 10

D Dès la naissance

DALLES SENSORI-MOTRICES Multicolores Remplies d'un gel liquide et coloré, pour créer un effet visuel spectaculaire. Il suffit d'appuyer sur la dalle pour que le gel renfermé à la surface se mette en mouvement et crée de belles formes mouvantes et colorées. C'est une source de divertissement sans fin pour les enfants. Poids maximum supporté : 120 kg. Côté : 50 cm. Muni d'un dessous antidérapant.

55 236

les 6



Tous nos produits doivent être utilisés dans le cadre d'une activité surveillée par un adulte.



+ d'infos sur notre site



page 951
BOUCHONS EN LIÈGE
Ø de 0,8 à 2,7 cm.

22 479 env. 50



page 946
+ 3 ans
BOIS FLOTTÉ 8 cm

60 473 l'ensemble



page 951
GALETS GRIS À DÉCORER
Ø de 2 à 3 cm.

60 363 les 10



page 950
PLUMES DUVET
L. moyenne 7 cm.

49 579 env. 200

nouveau Parcours sensoriel

Encourager le mouvement par l'expérience sensorielle !

Toucher, découvrir, sentir, ces dalles sensorielles invitent les enfants à prendre conscience de leur corps et à améliorer leur équilibre, grâce à la stimulation du sens tactile par les pieds ou les mains.



Stimuler la perception tactile.
Stimuler le système vestibulaire.



Bois issu de forêts écogérées.

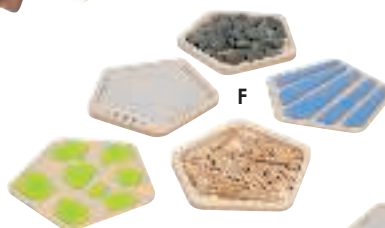
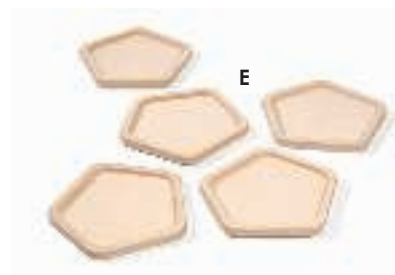

+ 12 mois

DALLES SENSORIELLES EN BOIS Ces dalles en bois se juxtaposent pour composer le ou les parcours sensoriels adaptés à chaque besoin, en ajoutant des matériaux naturels tels que du sable, des feuilles, des plumes... Toucher, découvrir, sentir, ces dalles sensorielles invitent les enfants à prendre conscience de leur corps et améliorer leur équilibre, grâce à la stimulation du sens tactile par les pieds ou les mains. Dalle : L: 34 cm : l: 34 cm. Réalisé en MULTIPLIS verni. Lavage à l'aide d'un chiffon doux à l'eau froide savonneuse ou avec notre produit nettoyant. Utilisation à l'intérieur. Muni de patins anti-dérapants.

les 5

E Kit à remplir	5 dalles creuses.	63 374
F Kit sensoriel 1	2 dalles creuses, 1 dalle à plots, 1 dalle coussin et 1 dalle strillée, des galets et du bois flotté.	63 375
G Kit sensoriel 2	3 dalles coussin, 1 dalle à plots et 1 dalle strillée.	63 376



Utilisation de plastique
100 % recyclable.

Poids maximal
supporté : 50 kg.



Scannez le QR Code
et visualisez ce produit
à 360° et en réalité
augmentée dans
votre pièce !



A



conception
wesco
GARANTIE 2 ANS

Conforme à la norme
jouet : NF EN 71-1, 2 et 3

B

C



+ 3 ans
HAMAC MOKI Dolphy
L: 210 cm - l: 110 cm.
57 417 l'ensemble



D



E

A Dès la naissance

TOOPI La Toopi offre des heures de jeu et d'amusement : se balancer de côté, tourner... Grâce à son centre de gravité bas, elle ne peut pas se renverser. Elle est dotée de rebords protégeant la tête et les doigts de l'enfant durant le jeu. Poids maximal supporté : 50 kg. Ø 69 cm - H: 22 cm. Réalisé en POLYÉTHYLÈNE épais. Utilisation à l'intérieur comme à l'extérieur. Coloris VERT CLAIR (037).

57 297

l'unité

58 736

les 3

B + 12 mois

COUSSIN Confort pour Toopi Ce coussin apporte le confort nécessaire à l'utilisation de la Toopi comme assise. Ø 65 cm - ép: 2 cm. Réalisé en TOILE ENDUITE. Lavage à l'aide d'un chiffon doux à l'eau froide savonneuse ou avec notre produit nettoyant. Utilisation à l'intérieur. Coloris GRIS CLAIR (180).

60 682

l'unité

C + 12 mois

SIÈGE À BASCULE Toopi confort Composé de : 1 Toopi et 1 coussin confort. Ø 69 cm - H: 22 cm. Utilisation à l'intérieur. Coloris GRIS CLAIR (180).

60 683

l'ensemble

D + 12 mois

TOUPIE Koala Le Koala offre une multitude de possibilités : se balancer, basculer, grimper... Debout, il peut être utilisé comme un tunnel de motricité ou une petite cabane. Retourné, il devient une toupie ou un carrousel. Possibilité de combiner les Koala pour augmenter la surface de jeu. Favorise la stimulation vestibulaire pour développer le sens de l'équilibre. Poids maximum supporté : 50 kg. Ø 62 cm - H: 45 cm - Poids: 3,5 kg. Réalisé en PLASTIQUE.

56 411

l'unité

E + 2 ans

GRAND BILIBO Cette grande coquille peut être utilisée de différentes manières. Des jeux de mouvement pour acquérir l'équilibre sur la coquille : bouger, se balancer, tourner... Des jeux d'apprentissage pour comprendre les fondamentaux : remplir, vider, transvaser, empiler, aligner... Des jeux de motricité globale pour prendre conscience de son corps : escalader, glisser, monter... Ø 39 cm - H: 22 cm. Réalisé en PLASTIQUE. Utilisation à l'intérieur comme à l'extérieur. Coloris au choix : JAUNE (014) - ORANGE (007) - ROUGE (011) - ROSE (003) - BLEU (002) - VERT (008).

38 359

l'unité

Se balancer dans le hamac ou sur la planche, s'élaner sur la planche de motricité ou encore tourner sur le carrousel ou la mini toupie, voilà autant de moyens ludiques et thérapeutiques d'accompagner l'enfant hypo-réactif ou hyper-réactif à mieux intégrer corporellement ces informations sensorielles vestibulaires et gérer ses mouvements.

Cette nouvelle approche offrira sans conteste aux enfants la possibilité de travailler les bases nécessaires au développement des fonctions sensorimotrices, perceptivomotrices, comportementales et cognitives.



F
Poids maxi :
25 kg.

Poignées de
maintien
recouvertes
de mousse.

Un contour de
sécurité en
caoutchouc
empêche l'accès
aux ressorts.

Sécurisant : toile de
saut à 12 cm du sol.



+ 12 mois

Planche CLIMB Up Courbe
Multi-fonction : cette planche s'utilise
courbe vers le haut pour grimper sur
les modules et au sol, courbe vers le
bas pour un effet de bascule. L: 116 cm
- l: 29 cm - H: 16,5 cm. Réalisé en
MULTIPLIS stratifié (planche). Lavage à
l'aide d'un chiffon doux à l'eau froide
savonneuse ou avec notre produit
nettoyant. Coloris NATUREL (016).

60 665

l'unité

Balanciers et trampolines

Sous la surveillance
d'un adulte

Les jeux qui défient le sens de l'équilibre !



G
Poids
maxi :
75 kg.

Surface
antidérapante.



H
Poids maxi :
75 kg.

Plate-forme stable
et pieds en caoutchouc pour
une rotation sécurisée.



Les ventouses
évitent de glisser.

F + 2 ans

BABY-REBONDISSEUR

Ce rebondisseur spécial tout-petits est
doté d'une toile de saut très tendue et
d'une barre de maintien pour une
sécurité maximale. Ø 70 cm - H: entre
14 et 65 cm. Réalisé en ACIER et
PLASTIQUE.

12 208

l'unité

G + 2 ans

BALANCIER Jeu d'équilibre classique
dans un design unique. Il est équipé
d'un système de rebond qui fournit un
mouvement plus doux. La base du
pivot est couverte de plastique
synthétique afin de réduire le risque
d'endommager les sols stratifiés. L: 52 cm - l: 22 cm - H: 14 cm. Réalisé en
PLASTIQUE.

44 087

l'unité

H + 3 ans

CARROUSEL Les enfants feront
tourner le carrousel en déplaçant leur
centre de gravité ou en s'aidant de
leurs pieds au sol. Le siège dispose
d'un bord épais pour aider les enfants
à avoir une bonne adhérence et à
s'accrocher lorsque le carrousel est en
mouvement. Stimule l'équilibre et le
renforcement musculaire. Idéal pour la
stimulation vestibulaire et la
perception du corps dans les
structures thérapeutiques. Ø 56 cm -
H: 25 cm - Poids: 4,9 kg. Réalisé en
ACIER et PLASTIQUE.

53 857

l'unité

I + 3 ans

**PLANCHE DE MOTRICITÉ À
VENTOUSES** Les enfants devront
trouver l'équilibre sur cette planche
originale. Debouts, assis ou allongés,
ils s'amuseront à l'utiliser et écouter le
bruit des ventouses lorsqu'elles se
décollent. L: 71 cm - l: 29 cm - H: 18 cm -
Poids: 1,2 kg. Réalisé en PLASTIQUE.

53 744

l'unité



Bascules d'équilibre

Les planches d'équilibre ont été conçues pour développer le sens de l'équilibre, de l'observation, la coordination des mouvements et la compréhension des lois de la gravité. Elles présentent un intérêt important dans les activités motrices des enfants et renforcent la musculature et les articulations.



Sélection INCLUSION

Les plateformes d'équilibre permettent de travailler la coordination des membres inférieurs et la répartition du poids du corps d'un côté ou de l'autre. Avec ou sans appui, il faudra faire preuve d'attention et de concentration pour pouvoir utiliser ces appareils de manière adéquate.



B
Poids maximal supporté : 100 kg.



A

4 jeux en 1 : bascule, plateau d'équilibre, toupie et labyrinthe !

A + 2 ans

PLANCHE D'ÉQUILIBRE Wavy Debout, assis ou allongés, les enfants devront trouver l'équilibre et coordonner leurs mouvements. Munie de poignées anti-pince-doux, Wavy permet à l'enfant de faire évoluer ses capacités motrices en toute sécurité. L: 58 cm - l: 38 cm - H: 17 cm. Réalisé en POLYÉTHYLÈNE épais. Lavage à l'eau ou avec notre produit nettoyant. Livré avec une balle en plastique. Coloris au choix : ORANGE CLAIR (164) - BLEU (002) - VERT CLAIR (037).

55 994

l'ensemble

à partir de 3

l'ensemble



B + 5 ans

nouveau

PLATEAU D'ÉQUILIBRE avec pieds amovibles Grâce aux deux pieds d'oscillation, petits et grands peuvent effectuer différents exercices en ajoutant des difficultés selon les niveaux : tourner en mouvements circulaires, basculer à la recherche de l'équilibre parfait, pratiquer des mouvements rectilignes et plein d'autres exercices. Composé de : 1 planche de balance et 2 éléments d'oscillation. Ø 40 cm - H. totale : 6 cm - ép: 1,8 cm. Réalisé en BOIS (plateau) et CAOUTCHOUC (pied). Lavage à la main. Utilisation à l'intérieur comme à l'extérieur.

62 259

l'ensemble

PLATEAU D'ÉQUILIBRE ANTIDÉRAPANT Placez vos pieds de chaque côté et essayez de diriger les billes colorées vers le centre. Le plateau peut être utilisé en position assise, debout et également à la main. La plateforme est fixée en son centre sur une demi-sphère. Réalisé en BOIS.

l'unité

C Niveau 1 - 2 billes

L: 60 cm - l: 45 cm - H: 6 cm - ép: 2 cm.

+ 3 ans

05 389

D Niveau 2 - 3 billes

L: 62 cm - l: 47 cm - H: 6 cm - ép: 2 cm - Poids : 3 kg.

+ 5 ans

43 992

E LOT DE 3 BILLES POUR PLATEAU D'ÉQUILIBRE ANTIDÉRAPANT Balle : Ø 3 cm - Poids: 0,12 kg. Réalisé en BOIS. Livré dans un sac en tissu. Coloris BLANC (001).

43 988

les 3



F



J



K

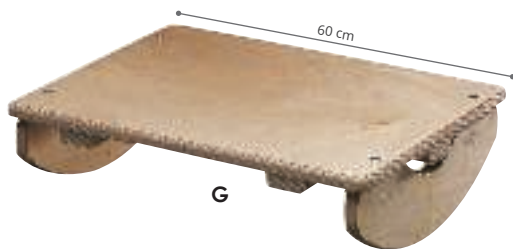

G



H



I

+ 3 ans

BASCULO En position assise, à genoux ou debout, avec cette plate-forme, on apprend à maîtriser son équilibre. Réalisé en BOIS. l'unité

F Petit modèle L: 43 cm - l: 30 cm - H: 15,5 cm. 00 730

G Grand modèle L: 60 cm - l: 45 cm - H: 15,5 cm. 00 744

+ 3 ans

BASCULE Son mouvement simple d'avant en arrière est idéal pour réaliser des exercices basiques et aborder la notion d'équilibre. Ø 40 cm - H. totale : 8 cm - ép: 1,8 cm. Réalisé en BOIS. l'unité

H Rayon d'oscillation 6 cm 05 362

I Rayon d'oscillation 16 cm 05 363

J + 3 ans

BALLON D'ÉQUILIBRE Pour sauter tout en essayant de garder son équilibre. Ø 40 cm - H: 25 cm. Réalisé en PLASTIQUE. Utilisation à l'intérieur.

19 532

l'unité

K + 3 ans

PLANCHE D'ÉQUILIBRE Pour exercer un contrôle moteur et renforcer les muscles des chevilles, des jambes et du haut du corps. L'enfant doit alterner entre surface dure et stable en contraste avec le centre gonflable proposant des mouvements doux et instable. Ø 39,5 cm - H: 12 cm. Réalisé en PLASTIQUE.

58 275

l'unité

@



M **L**

CYLINDRE D'ÉQUILIBRE
L: 35,5 cm - Ø 29,5 cm.

L Niveau 1 + 4 ans
51 013 l'unité

M Niveau 2 + 6 ans
51 014 l'unité



+ 3 ans
COUSSIN D'ÉQUILIBRE
À relief
Ø 39 cm.

53 848 l'unité



+ 3 ans
COUSSIN DE STIMULATION
Avec picots
Ø 33 cm - ép: 6 cm.

46 569 l'unité



conception
wesco

GARANTIE 2 ANS
sauf accessoires

Conforme à la norme
NF S54-300 : sécurité
des activités motrices

Livré monté. Livré avec
un guide pédagogique.



Sous la surveillance
d'un adulte
Le port d'un kit de protection
est vivement conseillé.

Planche de motricité OVI'SLIDE

La planche de motricité a été conçue pour favoriser la prise de conscience de son corps et la notion de prise de risque. Avec pour consigne de trouver la meilleure position pour dompter la planche, les enfants devront se déplacer assis ou couchés. Seules ou reliées entre elles, les planches Ovi'Slide constituent un support d'activités de motricité à la fois ludique et technique.



Pédagogie : nombreuses activités collectives possibles.
Sécurité : aucun angle vif. Mécanisme de roulement hors de portée des mains.
Ergonomie : encombrement minime.



Utilisation de plastique
100 % recyclable.



A



C



A + 3 ans



PLANCHE DE MOTRICITÉ Ovi'Slide L: 62 cm - l: 53 cm - H: 22 cm. Réalisé en PLASTIQUE. Utilisation à l'intérieur comme à l'extérieur. Livré monté. Livré avec un guide pédagogique. Coloris au choix : ORANGE CLAIR (164) - ROUGE (011) - BLEU (002) - VERT CLAIR (037).

45 287

l'unité

à partir de 4

l'unité

B + 3 ans

RAME Ovi'Slide La rame Ovi'Slide aide à se propulser par des mouvements de bras en va-et-vient pour proposer des activités supplémentaires plus élaborées. L: 84 cm. Réalisé en PLASTIQUE.

45 314

l'unité

à partir de 2

l'unité

C + 3 ans

CORDE DE TRACTION Ovi'Slide Corde pour relier les planches entre elles et créer des tandems. On peut également la passer dans le trou avant de la planche et permettre à un enfant de la tirer pour créer des activités en binôme. L: 2 m. Réalisé en POLYPROPYLENE souple.

45 959

l'unité

Peut s'utiliser à l'intérieur
comme à l'extérieur.

**Roues silencieuses
en caoutchouc :**

Ne détériorent pas les sols.



+ 4 ans

PÉDALIER D'ÉQUILIBRE L: 49 cm - l: 36 cm - ép: 16 cm. Réalisé en PLASTIQUE (pédales), en CAOUTCHOUC (roues) et en MÉTAL.

19 611

l'unité



KIT COMPLET Ovi'Slide

Coloris au choix ORANGE CLAIR (164) - ROUGE (011) - BLEU (002) - VERT CLAIR (037)

54 112

l'ensemble

KIT Ovi'Slide 2 personnes Composé de : 2 planches de motricité Ovi'Slide, 2 rames Ovi'Slide, 12 cônes perforés H: 32 cm coloris assortis, 6 bâtons (L: 100 cm, coloris assortis), 6 pinces pour bâtons doubles orientables et 2 cordes de traction (1 corde : L: 2 m). Utilisation à l'intérieur comme à l'extérieur. Livré avec un guide pédagogique.

45 315

l'ensemble

Accessoires de coordination

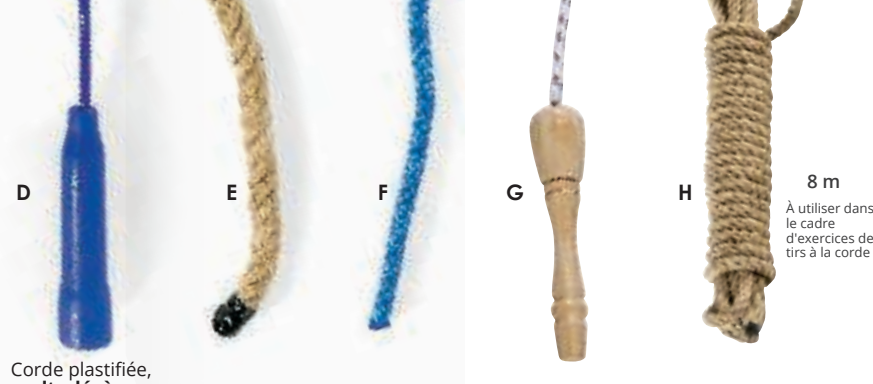

Corde plastifiée, ultralégère

8 m

À utiliser dans le cadre d'exercices de tirs à la corde



S'adaptent à taille de l'enfant. Socles modulables.

D	CORDES À SAUTER avec poignées en plastique	L: 2,70 m - Ø 5 mm. Poignée : L: 11,5 cm.	Coloris au choix JAUNE (014) - ORANGE (007) - ROUGE (011) - VIOLET (034) - BLEU (002) - VERT (008)	45 564	l'unité
			ASSORTIMENT de 6 couleurs.	54 980	les 6
E	CORDES À SAUTER en chanvre	L: 4,50 m - Ø 8 mm.		01 116	les 4
F	CORDES À SAUTER	L: 2 m - Ø 8 mm. L: 10 m - Ø 8 mm.		54 982 01 114	les 4 les 4
G	CORDE À SAUTER avec poignées en bois	L: 2,25 m. Poignée : L: 12,5 cm.		51 959	l'unité
H	CORDE À TIRER	L: 8 m - Ø 12 mm.		01 119	l'unité

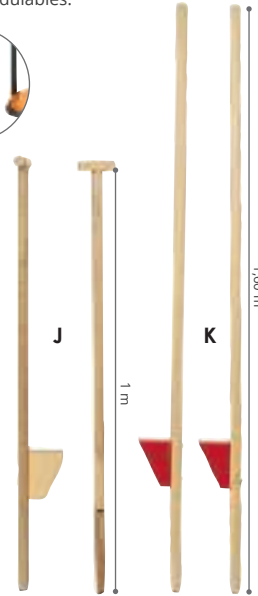

I	ÉCHASSES ÉVOLUTIVES	+ 3 ans	L: 26,5 cm - l: 17 cm - H: 70,5 cm.	PLASTIQUE.	51 015	la paire
J	PAIRE D'ÉCHASSES EN BOIS 1 m	+ 4 ans	H: 1 m.	HÊTRE.	01 972	
K	PAIRE D'ÉCHASSES EN BOIS 1,60 m	+ 4 ans	H: 1,60 m.	HÊTRE.	01 973	



La surface des échasses est striée pour un meilleur maintien du pied.



+ 3 ans **nouveau**
 ÉCHASSES H: 10,5 cm - Ø 13 cm. Réalisé en PLASTIQUE. Lavage à l'eau. Livré démonté.
 63 166 JAUNE (014) - BLEU (002) - VERT CLAIR (037) la paire
 63 167 les 3



L + 3 ans
 SACS À SAUTER 1 à 6 Coloris assortis. Sac L de la base 26 cm - l: 26 cm - H: 60 cm. À utiliser sur sol souple. Coloris MULTICOLORE (020).
 20 192 les 6

M + 3 ans
 COURSE EN SAC Ø 32 cm - H: 70 cm. Réalisé en Filet 100% POLYESTER. Lavage à 30 °C. Utilisation à l'extérieur.
 Le sac seul ORANGE (007) - ROSE (003) - BLEU CLAIR (057) - VERT CLAIR (037) 54 389 l'unité
 Lot de 4 sacs 54 439 les 4



Activités de coordination

À califourchon sur leur monture gonflable, les enfants vont se trouver dans une position corporelle de détente et d'équilibre stable. En tenant bien les oreilles, ils peuvent se lancer dans des courses-poursuites et des rodéos endiablés. Cette expérience du saut enrichira leur conscience corporelle. Ils seront capables de se déplacer tout en explorant leur environnement et en s'orientant parmi les obstacles disposés sur le sol.

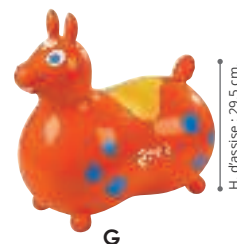

A BALLON SAUTEUR			
Ø 45 cm 600 g.	● JAUNE (014)	52 321	l'unité
Ø 50 cm 655 g.	● BLEU (002)	51 341	l'unité
Ø 55 cm 720 g.	● ROUGE (011)	52 322	l'unité
MAXI LOT BALLONS SAUTEURS Ø 45 à 55 cm.		52 652	les 3
B BALLON SAUTEUR Animal Le chien			
L: 58 cm - l: 48 cm. H. d'assise: 27 cm.		58 237	l'unité
C BALLON SAUTEUR Animal La vache			
L: 53 cm - l: 49 cm. H. d'assise: 24 cm.		54 563	l'unité
D BALLON SAUTEUR Animal Pony ORANGE (007) ●			
Ø 45 cm - H: 67 cm. H. d'assise: 45 cm.		01 682	l'unité

E RODY le poney			
Coloris au choix JAUNE (014) - ROUGE (011) - BLEU (002) - VERT (008) ●●●●			
L: 50 cm - l: 26 cm - H: 54 cm.			
H. d'assise: 28 cm.		01 616	l'unité
Circonférence maximale à la selle: 75 cm.			

MAXI LOT Rody le poney	12 677	les 4
-------------------------------	--------	-------

F BASCULE pour RODY le poney			
L: 67 cm - l: 34 cm - H: 11,5 cm.		01 628	l'unité
			BLANC (001) ○

G RODY le poney GÉANT			
Coloris au choix ORANGE (007) ●			
L: 63 cm - l: 36 cm - H: 64 cm - H. d'assise: 29,5 cm. Circonférence maximale à la selle: 100 cm.			
		28 191	l'unité

MAXI LOT Rody géants	31 592	les 4
-----------------------------	--------	-------



+ 3 ans
JEU DE L'ÉLASTIQUE
 L: 3 m.

56 394

l'unité



H + 3 ans

ÉLASTIQUES de pied Élastiques très résistants avec attache pour la cheville. La longueur permet à 2 ou 3 enfants de sauter en même temps. L: 2,40 m - l: 2,5 cm.

32 369

les 2



I + 6 ans

LA MARELLE Jeu de marelle révisité avec la possibilité de positionner les anneaux souhaités selon les niveaux de chacun. Une fois les anneaux déposés, le premier joueur lance le palet en bois dans la case 1. Si le lancer est réussi, il peut alors débiter le parcours en sautant à cloche pied par dessus la case 1 pour atterrir dans la case 2. Puis rejoindre à cloche pied les cases 2 et 3 jusqu'à 10. Composé de : 10 anneaux et 3 palets en bois. Anneaux : Ø 30 cm. Réalisé en BOIS. Livré dans une boîte de rangement.

58 265

l'ensemble



J + 4 ans

ASSORTIMENT de 6 couleurs.

BALLES AU PIED Ce jeu demande une bonne coordination des membres inférieurs. ASSORTIMENT de 6 couleurs. Anneau : Ø 16,5 cm. Balle : Ø 8 cm. Réalisé en PLASTIQUE.

00 745

les 6



K + 6 ans

JEU DE MÉMO ET COORDINATION MOVES

Atelier de 2 à 10 enfants. Chaque disque représente un mouvement qu'il faut imiter. Après avoir retourné le premier disque, le premier joueur reproduit le mouvement dessiné. Ensuite, on retourne ce disque face cachée et le joueur suivant imite le premier mouvement ainsi que celui sur le deuxième disque, et ainsi de suite. Le joueur qui oublie un mouvement est éliminé. Le gagnant est le joueur qui se souviendra du plus de mouvements. Composé de : 18 pièces. Ø 8 cm. Réalisé en BOIS.

51 136

l'ensemble



H



I



J



K

Cohésion, Communication, Coopération.

Ces parachutes gonflants offrent une initiation à la vie en collectivité. L'activité en elle-même est amusante et permet le développement de la coordination chez l'enfant.



PARACHUTE Réalisé en TOILE, support en polyester. Lavage à 30 °C. Utilisation à l'intérieur comme à l'extérieur. Livré dans un sac en tissu.

A Astres - 10 poignées Ø 1,6 m. 46 991 l'unité

KIT PARACHUTE ASTRES ET 25 BALLE 48 016 l'ensemble

B Cibles - 10 poignées Ø 3,5 m. 46 990 l'unité

KIT PARACHUTE CIBLES ET 25 BALLE 48 015 l'ensemble

C + 3 ans

PARACHUTES 2 PERSONNES L: 125 cm - l: 80 cm.

52 134

les 6



KIT PARACHUTES 2 PERSONNES ET 25 BALLE

52 233 l'ensemble



D

D PARACHUTE Réalisé en TOILE, support en polyester. Lavage à 30 °C. Utilisation à l'intérieur comme à l'extérieur. Livré dans un sac en tissu.

8 Poignées Ø 1,75 m. 46 681 l'unité

KIT PARACHUTE 8 POIGNÉES ET 25 BALLEES

48 012
l'ensemble

12 Poignées Ø 3,5 m. 46 682 l'unité

KIT PARACHUTE 12 POIGNÉES ET 25 BALLEES

48 013
l'ensemble

20 Poignées Ø 6 m. 46 683 l'unité

KIT PARACHUTE 20 POIGNÉES ET 25 BALLEES

48 014
l'ensemble



3 niveaux de difficulté.

+ 6 ans

CIRCUIT À BILLES 3 PLATEAUX En équipe, les joueurs devront coordonner leurs mouvements pour placer la bille au bon endroit. Cette activité permet de développer la communication, la concentration et la dextérité. Plateau carré Côté : 35 cm - H: 4 cm. Réalisé en BOIS.

49 659

l'ensemble



+ 5 ans

JEU BOINGBALL Jeu de réaction qui se joue à deux. Composé d'une balle qui se déplace sur des câbles munies de poignées, chaque joueur doit s'envoyer la balle en écartant les câbles. Fil : L: 260 cm. Balle : L: 20 cm - Ø 12 cm. Réalisé en PLASTIQUE.

51 517

l'unité



+ 6 ans

nouveau

BANDES DE MARCHÉ COOPÉRATIVE Les enfants attachent les bandes auto-agrippantes sur chacune de leur cheville, et doivent communiquer s'ils souhaitent atteindre leur objectif. Cette bande coopérative, est idéale pour inciter les enfants à s'écouter et à se coordonner pour arriver ensemble au point d'arrivée. Composé de : 2 bandes avec 5 attaches auto-agrippantes sur chacune. L: 162,5 cm - l: 5 cm. Réalisé en PLASTIQUE. Utilisation à l'intérieur comme à l'extérieur.

63 137

la paire



+ 4 ans

BANDE GÉANTE DE COORDINATION Grâce à ce jeu, les enfants apprendront à coopérer pour coordonner leurs mouvements collectivement. Offrant une sensation de bien-être et de "cocooning", cette bande géante servira également d'espace pour lire ou se relaxer. L: 500 cm - l: 150 cm. Réalisé en POLYAMIDE.

56 348

l'unité



conception
wesco

Balles et ballons d'activités

Dès la naissance

A



F



Retrouvez nos galettes
émotions page 32



Dès la naissance
KIT ÉMOTIONS

6 ballons émotions (Joie, Peur,
Tristesse, Inquiétude, Surprise
et Colère) et 1 jeu Emotiblocks.

58 621

l'ensemble

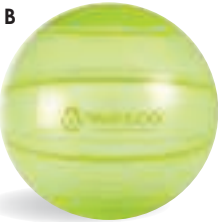

Semi-transparent.
Décor sérigraphié
= ineffaçable.

G



C



D



E



BALLON D'ACTIVITÉ Réalisé en PLASTIQUE. Livré non gonflé.

l'unité

A	Football Ø 23 cm	49 613
B	Volleyball Ø 23 cm	49 615
C	Basketball Ø 23 cm	49 616

MAXI LOT
BALLONS
D'ACTIVITÉ

49 736
les 3

Coloris au choix
JAUNE (014) - ORANGE CLAIR (164) - ROUGE (011) -
VIOLET (034) - BLEU CLAIR (057) - VERT CLAIR (037)



G BALLON ÉMOTION Ø 23 cm. Réalisé en
PLASTIQUE. Livré non gonflé.

l'unité

La joie	51 938
La surprise	51 943
L'inquiétude	51 939
La peur	51 944
La tristesse	51 942
La colère	51 941

MAXI LOT
BALLONS
ÉMOTIONS

51 954
les 6

Balles tactiles

Les balles sensorielles, rugueuses, à relief ou hérisson, présentent des aspérités plus ou moins prononcées, offrant ainsi des stimulations tactiles et une meilleure prise en main.

➔ Retrouvez nos balles sensorielles page 215

Sélection INCLUSION

Ces balles permettent également la mise en place d'exercices digitaux et de renforcement musculaire de la main pour les enfants ayant des difficultés de préhension. Leurs picots aident au développement de la prise de conscience corporelle.

@



+ 3 ans
BALLES TACTILES
Ø 11 cm.

46 493 les 6



les 3

H Toucher soft
Empilables

les 3



J les 12 gonflables



K les 6



Ø 8 cm

Ø 10 cm

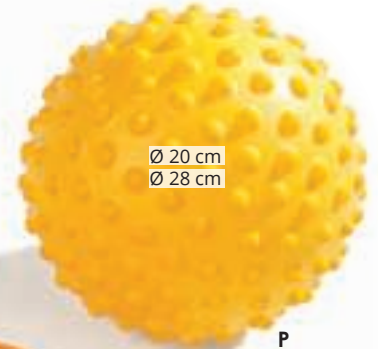

Ø 20 cm
Ø 28 cm

P



N



O

H Dès la naissance

BALLES FIDGET Mox Ø 5 cm. Réalisé en SILICONE. Lavage désinfection en surface.

53 334 les 3

I + 3 ans

PETITE BALLE PLEINE Ø 6,5 cm Poids: 66 g. Réalisé en CAOUTCHOUC. Coloris DIVERS (171).

54 817 l'unité

00 838 les 6

J + 3 ans

FLEX BALLS Ces balles souples sont gonflables afin de varier les niveaux de rebond. Avec leur matière soft, elles seront utilisées pour des jeux de lancer ou des jeux collectifs sans aucune appréhension. Ces balles s'utilisent également pour la rééducation de la main en variant le gonflage afin d'obtenir une densité plus ou moins importante. Composé de : 4 balles jaunes, 4 balles roses et 4 balles vertes. Ø 7 cm - Poids: 80 g. Réalisé en CAOUTCHOUC. Livré gonflé.

56 395 les 12

K + 3 ans

PETITES BALLES CREUSES Composé de : 2 balles creuses jaunes Ø 4 cm - Poids: 21 g, 2 balles creuses rouges Ø 5,5 cm - Poids: 36 g et 2 balles creuses bleues Ø 7 cm - Poids: 51 g. Coloris assortis. Réalisé en PLASTIQUE SOUPLE. Livré gonflé.

01 127 les 6

L + 3 ans

BALLES DE PROPRIOCEPTION Ultralégères et très douces, elles sont particulièrement conseillées pour les premiers exercices de préhension et de lancer. Ø 6 cm. Réalisé en MOUSSE. Utilisation à l'intérieur.

11 360 les 3

M + 3 ans

BALLE HÉRISON Réalisé en PLASTIQUE. Livré gonflé.

Ø 8 cm Poids: 76 g. Coloris BLEU (002).

01 304 l'unité

Ø 10 cm Poids: 89 g. Coloris ROUGE (011).

01 306 l'unité

MAXI LOT BALLES HÉRISON Composé de : 3 balles Ø 8 cm et 3 balles Ø 10 cm.

45 986 les 6

N + 3 ans

BALLE ALVÉOLÉE SOUPLE Ø 10 cm - Poids: 60 g. Réalisé en CAOUTCHOUC. Livré non gonflé. Coloris DIVERS (171).

54 783 l'unité

ASSORTIMENT de 6 couleurs.

19 434 les 6

O + 3 ans

BALLE SOUPLE À RELIEF Ø 12 cm - Poids: 130 g. Réalisé en PLASTIQUE souple. Livré gonflé. Coloris DIVERS (171).

54 782 l'unité

ASSORTIMENT de 6 couleurs.

01 300 les 6

P + 5 ans

BALLE SENSORIELLE Réalisé en PLASTIQUE. Livré non gonflé. Coloris JAUNE (014).

Ø 20 cm 01 301 l'unité

Ø 28 cm 01 302 l'unité



Recouverts d'une **toile enduite résistante** et faciles à nettoyer.

Lestés de billes, ces sacs possèdent une **double enveloppe pour plus de sécurité.**



A



B

Jeux de lancer

Coordination, contrôle, précision

+ 3 ans

Tous nos produits doivent être utilisés dans le cadre d'une activité surveillée par un adulte.



C



D



E

ANIMAUX LESTÉS Arc-en-ciel Ces animaux lestés permettent de créer une multitude de jeux d'adresse. D'une taille et d'un poids adaptés aux enfants de plus de 3 ans, ils sont parfaits pour réaliser des activités d'adresse, d'équilibre, d'initiation, de cible... Déclinés en 6 couleurs, ils permettent de jouer par groupes de 2 à 6 enfants ! Dim. d'une puce : Ø 9 cm. Réalisé en TOILE ENDUITE, garnis de billes en PLASTIQUE.

A Les puces	Poids: 50 g.	52 245
B Les tortues	Poids: 56 g.	46 680
C Les grenouilles	Poids: 64 g.	46 760
D Les ours	Poids: 66 g.	46 671

les 6

E PLANCHE KANGOUROU

Il suffit de taper du pied sur la planche pour lancer le sac en l'air et le rattraper. Permet de travailler la coordination et la précision. Composé de : 1 planche et 2 sacs lestés. Planche : L: 71 cm - l. max. : 14 cm. Sac : Côté: 12 cm - Poids: 100 g. Réalisé en PLASTIQUE.

26 034

l'ensemble



F les 4

Enveloppe en tissu



G les 12



H



I les 9



J les 16



K



conception wesco

+ 3 ans

SACS LESTÉS Ces sacs développent les aptitudes motrices et la reconnaissance des couleurs, des chiffres et des langues ! Ils sont imprimés sur les deux faces en italien, français, portugais, espagnol, allemand, danois, néerlandais et anglais. Côté: 15 cm - Poids: 170 g. Réalisé en COTON, garnis de billes de PLASTIQUE.

F Les quatre couleurs

00 778 les 4

G Les chiffres

00 779 les 12

H + 3 ans

PALET en mousse dense Idéal pour l'initiation, sa grande dimension, sa forme et son poids lui permettent de rester au ras du sol une fois frappé et de parcourir des distances plus faibles. La mousse dense permet au palet d'être dur tout en étant flexible, garantissant ainsi une sécurité d'utilisation maximale. Ø 7,5 cm. Réalisé en MOUSSE DENSE. Utilisation à l'intérieur.

23 476 l'unité

à partir de 6 l'unité

+ 3 ans

PALETS SOUPLES De multiples activités de lancer sont possibles avec ces palets incassables, silencieux, malléables et souples. Les enfants peuvent les identifier simplement grâce aux différentes formes et couleurs. Ils sont pratiques pour travailler la concentration, la précision et la coordination. Réalisé en PLASTIQUE SOUPLE.

I Ronds Coloris assortis. Ø 9,5 cm - ép: 1,5 cm - Poids: 70 g.

01 102 les 9

J Multiformes Composé de : 4 ronds, 4 triangles, 4 pentagones et 4 carrés. Coloris assortis. Carré côté: 8,5 cm - Poids: 52 g.

01 100 les 16

K + 3 ans

SACS SENSORIELS LES FORMES Remplis de gel coloré, ces sacs sensoriels favorisent la reconnaissance des formes et des couleurs. Très résistants, ils s'utiliseront également lors d'activités de lancer et d'adresse. Composé de : 4 formes géométriques de couleurs différentes. Carré côté: 13 cm. Réalisé en PLASTIQUE.

56 728 les 4

Kits pratiques et économiques.



Pour une classe.

KIT Apprentissage du Lancer Composé de : 1 javelot vortex, 2 balles à boucles, 12 sacs lestés, 6 anneaux à picots, 6 anneaux pleins, 6 cerceaux plats, 1 jeu de cesta, 2 balles d'activités, 1 kit jeu d'adresse et 1 valise multi-compartment. Utilisation à l'intérieur comme à l'extérieur.

45 724 l'ensemble

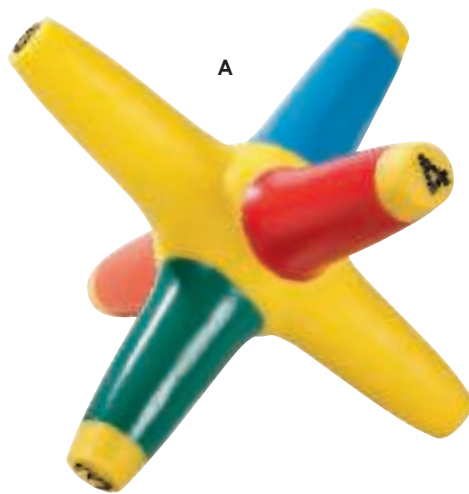

Clémence,
Chef de produits
Sport chez Wesco

Nous proposons des balles aux formes, couleurs et revêtements différents avec une prise en main adaptée à tout usage !



Jeux de lancer

Sous la surveillance
d'un adulte



Facile à attraper
et très légère

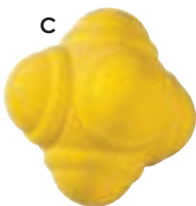

A + 3 ans

BALLE ÉTOILE Balle pour stimuler et développer l'agilité, la coordination œil-main, la mémoire et les mathématiques. Quatre poignées numérotées et repérées par une couleur pour un grand nombre d'exercices : repérage des couleurs, addition ou soustraction des points... L. poignée (conique) : 11,5 cm. Réalisé en PLASTIQUE SOUPLE. Livré non gonflé. Livré avec 12 exemples de jeu.

00 725

l'unité

B + 3 ans

BALLE PYRAMIDE De forme irrégulière, cette balle aux rebonds imprévisibles développe les réflexes et les fous rires ! Ø 19 cm - Poids : 315 g. Réalisé en CAOUTCHOUC. Livré gonflé.

61 218

l'unité

C + 3 ans

BALLE DE RÉACTIVITÉ Balle rebondissante possédant 6 demi-sphères pour stimuler la coordination et développer l'acuité visuelle. Facile à prendre en main, elle permet de travailler la réactivité grâce à ses rebonds imprévisibles. Ø 7 cm. Réalisé en CAOUTCHOUC. Coloris JAUNE (014).

51 635

l'unité

D + 3 ans

BALLE À RUBANS Elle peut être utilisée pour effectuer différents types de lancers en utilisant les rubans ou la balle. Les rubans favorisent le repérage de la balle. Balle : Ø 7 cm - Poids : 50 g. Réalisé en PLASTIQUE SOUPLE et TISSU.

46 571

l'unité

à partir de 5

l'unité

E + 5 ans

BALLE À BOUCLES Attrayante grâce à ses nombreuses couleurs et à sa conception originale : l'enchevêtrement d'anneaux souples facilite la préhension de cette balle. Ø 10 cm. Réalisé en PLASTIQUE SOUPLE.

00 882

l'unité

à partir de 5

l'unité

F + 3 ans

BALLE COMÈTE Vol lent Constituée d'une balle et d'un ruban de couleur, les balles comètes sont adaptées aux jeux de lancer. L'oscillation de leur ruban aide à mieux visualiser la trajectoire de la balle lorsqu'elle est lancée. Les enfants exerceront ainsi leur coordination et leur dextérité tout en s'amusant. L : 93 cm - Ø 7 cm. Réalisé en TISSU SYNTHÉTIQUE. Coloris au choix : JAUNE (014) - ORANGE (007) - ROUGE (011) - VIOLET (034) - BLEU (002) - VERT (008).

55 887

l'unité

ASSORTIMENT de 6 couleurs.



MAXI LOT BALLES
COMÈTE Vol lent

56 639
les 6



Bois issu de
forêts écogérées.



+ 3 ans

JEU DE LANCER ÉCO-CONÇU Composé de :
7 cibles et 4 balles. 1 cible : L: 18 cm - H: 6,2 cm - ép:
2 cm. Réalisé en BOIS. Utilisation à l'intérieur comme
à l'extérieur.

51 129

l'ensemble



G

 **prix
DOUX**



H



I

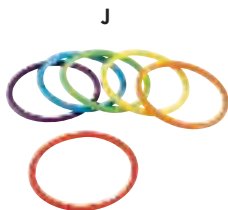

J



K



L



M

G + 5 ans

LANCER D'ANNEAUX BOIS en croix Composé de :
1 support-cible et 5 anneaux. L: 49,5 cm -
l: 49,5 cm - H: 17 cm. Réalisé en BOIS. Utilisation à
l'intérieur comme à l'extérieur.

49 654

l'ensemble

H + 3 ans

LANCER D'ANNEAUX Il va falloir se concentrer et
viser juste... Plus l'anneau est petit, plus la difficulté
grandit et plus le nombre de points augmente.
Composé de : 1 support-cible et 4 anneaux. Support :
Ø 3 cm - H: 34 cm. Réalisé en BOIS.

01 319

l'ensemble

I + 3 ans

LANCER D'ANNEAUX MÉTAL en croix
Composé de : 1 support-cible, 5 anneaux et 2 pieds.
L: 50 cm - l: 50 cm - H: 18 cm. Réalisé en MÉTAL.
Utilisation à l'intérieur comme à l'extérieur.

58 266

l'ensemble

J + 18 mois

ANNEAUX FINS Ces anneaux sont appréciés pour
les exercices d'assouplissement, les activités
d'adresse et d'eau. Coloris assortis. l: 1,2 cm -
Ø 16 cm. Réalisé en PLASTIQUE.

32 594

les 6

K + 3 ans

ANNEAUX SOUPLES ET ÉPAIS Coloris assortis.
Ø 18 cm - ép: 4 cm - Poids: 45 g. Réalisé en PLASTIQUE
EXTRA SOUPLE.

01 420

les 4

L + 3 ans

JEU DE LANCER D'ANNEAUX Soft Composé de :
1 support-cible et 6 anneaux. Support : Ø 15 cm -
H: 18 cm - Poids: 20 g. Réalisé en MOUSSE recouverte
d'une TOILE ENDUITE.

00 724

l'ensemble

M + 3 ans

KIT DE JEUX D'ADRESSE Léger et ultra-résistant, ce
jeu d'adresse permettra la mise en place d'activités de
lancer. Il faudra viser la bonne couleur pour marquer
un maximum de points. Composé de : 6 cerceaux
Ø 35 cm, 6 bâtons L: 30 cm et 6 socles lestables.

24 362

l'ensemble

Jeux de lancer

S'amuser
à deux,
c'est plus drôle !

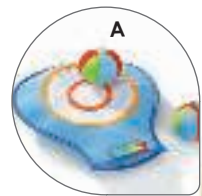

conception
wesco

A + 3 ans
GANT CIBLE Bandes auto agrippantes + 2 **BALLES** Réalisé en TISSU SYNTHÉTIQUE. Utilisation à l'intérieur comme à l'extérieur.

Petite taille Composé de : 1 gant cible Petite taille et 2 balles L: 25 cm - l: 23 cm.
48 314 l'ensemble

à partir de 2 l'ensemble

Grande taille Composé de : 1 gant cible Grande taille et 2 balles. L: 28,50 cm - l: 28 cm.
48 313 l'ensemble

à partir de 2 l'ensemble

B **BALLES** spéciales pour gant cible bandes auto agrippantes
Ø 7,5 cm - Poids: 9 g. Réalisé en TISSU, garnie de OUATE.

19 483 les 2

C + 3 ans **RAQUETTES MAGNÉTIQUES** Les enfants glissent la raquette autour de leur main et la resserre à l'aide de la bande auto-agrippante afin d'avoir une bonne prise. De l'autre main, il suffit de jeter le disque à son adversaire, qui doit l'attraper grâce à sa raquette aimantée. Compter le nombre de passes pour battre son record ! Composé de : 2 raquettes magnétiques et 1 disque magnétique. Raquette : Ø 20 cm. Disque : L: 8,5 cm. Réalisé en PLASTIQUE (raquette) et SILICONE (disque). Utilisation à l'extérieur.

63 138 l'ensemble

nouveau



D + 3 ans
CIBLE D'ENTRAÎNEMENT Conçue pour l'entraînement au jeu de lancer, la cible permet de travailler les aptitudes de concentration et d'adresse. Composé de : 1 cadre métallique, 1 housse 4 couleurs et 1 lot de 6 balles. Ø 70 cm - H: 67 cm. Réalisé en INOX (armature) et en TISSU (housse). Utilisation à l'intérieur comme à l'extérieur.

44 091 l'ensemble

Cibles

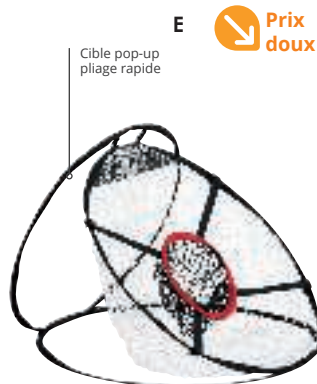

E + 3 ans
CIBLE DÉCOUVERTE Cible pour initier les débutants et tester les plus adroits. Livrée montée, elle se plie et se déplie simplement grâce à deux points de fixation pour un transport et un rangement simplifié. Ø 22 cm - H: 47 cm - Poids: 0,35 kg. Réalisé en TISSU. Livré avec 2 piquets de fixation.

44 412 l'unité

à partir de 2 l'unité

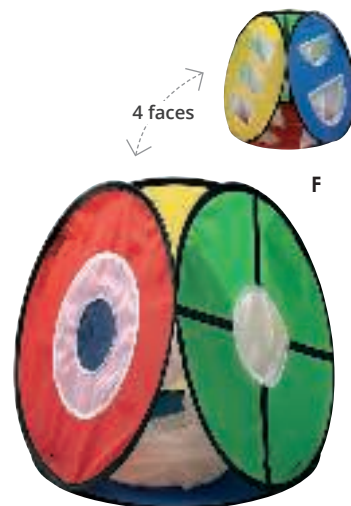

F + 4 ans
CIBLE DÉCOUVERTE 4 en 1 Évolutive, cette cible aux 4 faces s'adresse aux débutants comme aux plus adroits. Pour les experts de golf, elle est idéale pour s'entraîner à différents trous. Livrée montée, la cible ultra légère se plie et se déplie très facilement. Ø 52 cm. Réalisé en TISSU. Livré dans un sac en tissu.

58 688 l'unité

Des heures de jeu
pour *petits* et *grands*.



+ 6 ans

CIBLE AU SOL GÉANTE avec disques Idéale pour développer l'adresse et apprendre à viser en s'amusant. Livrée avec 3 disques volants. Composé de : 1 cible, 3 disques volants et 4 piquets de fixation. Ø 200 cm. Réalisé en TISSU (cible) et PLASTIQUE (disque).

51 137

l'ensemble

Être le plus *précis* pour
remporter la partie.

G



G + 3 ans

CIBLES À BALLES Bandes auto agrippantes. Composé de : 3 cibles et 9 balles bandes auto agrippantes. Cible : Ø 45 cm. Réalisé en TISSU SYNTHÉTIQUE.

46 491

l'ensemble

H

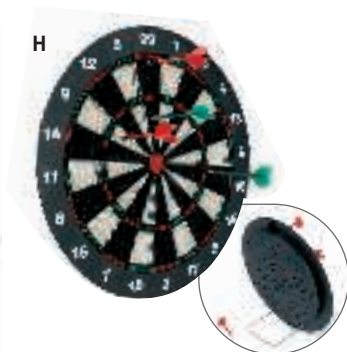

H + 6 ans

CIBLE FLÉCHETTES SÉCURITÉ Avec cette cible à picots, petits et grands peuvent partager un moment convivial en jouant seul ou à plusieurs. Composé de : 1 cible et 6 fléchettes. Cible : Ø 41,5 cm. Fléchette : L: 13,5 cm. Réalisé en PLASTIQUE. Utilisation à l'intérieur comme à l'extérieur. Pied pour poser la cible sur une table.

56 727

l'ensemble



+ 3 ans

nouveau

CIBLE MAGNÉTIQUE

Cette jolie cible et ses disques magnétiques faciles à tenir en main et sans danger se joue au sol comme au mur, seul ou à plusieurs ! Pratique, elle est équipée de poignées et se plie facilement pour l'emmener partout. Composé de : 1 cible et 3 disques magnétiques. Cible : Ø 60 cm. Disque magnétique : 8,5 cm. Réalisé en TISSU (cible) et SILICONE (disques). Utilisation à l'intérieur comme à l'extérieur. Équipée de poignées pour transporter.

62 253 l'ensemble



A + 3 ans

CHAMBOULE-TOUT 2 en 1, le Chambole-tout est à la fois un jeu de lancer et d'adresse. Il permet aux enfants de travailler leur dextérité et la coordination œil-main. Composé de : 10 boîtes et 3 sacs lestés. Boîte : Ø 6,2 cm - H: 9,7 cm. Réalisé en MÉTAL (boîtes) et en TISSU (sacs lestés).

55 049 l'ensemble



B

Au dodo les lapins !

B + 3 ans

JEU DE LANCER LAPIN C'est l'heure du coucher pour la famille Lapins, mais ils ont plutôt envie d'une bataille d'oreillers. Aidez-les, renversez-les en leur jetant les oreillers pour qu'ils puissent enfin passer une bonne nuit de sommeil. Composé de : 5 lapins et 3 sacs lestés. Lapin : H: 14 cm. Réalisé en BOIS (lapin) et en TISSU (sac lesté).

62 264 l'ensemble

nouveau

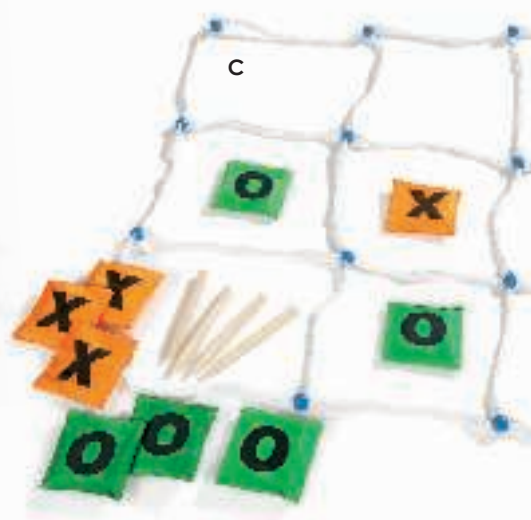

C

C + 4 ans

JEU DU MORPION GÉANT Le but est d'aligner trois sacs d'une même couleur. Des variantes du jeu peuvent être imaginées : jeu par équipes, course de relais (2 équipes, chacune associée à une couleur s'affrontent. La première à aligner 3 sacs l'emporte). Composé de : 1 grille de morpion, 5 sacs verts et 5 sacs orange. Côté : 70 cm. Réalisé en CORDE (grille) et en TISSU (sacs).

53 808 l'ensemble



Prix DOUX

+ 4 ans

BOULES DE PÉTANQUE en plastique

Boules : Ø 7 cm - Poids: 170 g.

54 354 l'ensemble

Chambole-tout, pétanque,

**Tactiques,
stratégies, réflexion.**



+ 3 ans

BOULES DE PÉTANQUE Initiation Remplies de sable et de grenaille, ces boules sont plus légères que des boules classiques. Elles possèdent une enveloppe souple qui leur permet de s'écraser lors des tirs plombés et de ne pas trop rouler lorsqu'on les utilise sur un revêtement dur et lisse : parquet, carrelage, gymnase... Ces boules sont donc tout spécialement recommandées pour l'initiation à la pétanque. Composé de : 6 boules et 1 cochonnet. Boules : Ø 7,5 cm - Poids: 400 g. Cochonnet : Poids: 80 g. Réalisé en PLASTIQUE SOUPLE garni de millet. Utilisation à l'intérieur comme à l'extérieur. Livré dans une boîte de rangement.

05 205 l'ensemble



+ 6 ans

BOULES DE PÉTANQUE en bois Véritable jeu de boules en bois massif, pour initier les enfants à la pétanque. Ce jeu favorise la dextérité et la concentration. Composé de : 6 boules et 1 cochonnet. Ø 6,5 cm. Réalisé en BOIS. Livré dans une boîte de rangement.

57 119 l'ensemble



+ 8 ans

BOULES DE PÉTANQUE en acier Le coffret idéal pour jouer à la pétanque en loisir. Composé de : 6 boules, 1 cochonnet, 1 ruban à mesurer et 1 sacoche de transport. Ø 7 cm - Poids: 740 g. Réalisé en ACIER. Coloris ARGENT (018).

54 355 l'ensemble



Maxi taille
Maxi sécurité

Quilles garnies de ouate pour davantage de légèreté.



+ 2 ans

BOWLING GÉANT Les animaux Ces grandes quilles constituent un extraordinaire exercice de lancer pour les tout-petits. Sans aucun danger, cet exercice permet aux plus jeunes souvent moins habiles de travailler leur motricité et leur agilité. Composé de : 6 quilles et 1 balle géante. Quille Ø 16 cm - H: 45 cm. Réalisé en TISSUS VARIÉS. Lavage à 30 °C.

46 647

l'ensemble



Prix DOUX



+ 3 ans

BOWLING en plastique
H: 27 cm.

53 842

l'ensemble

et bowling...



Bois massif verni.

+ 3 ans

BOWLING en bois Composé de : 6 quilles (2 bleues, 2 jaunes, 2 rouges) et 2 boules. Quilles : Ø 5 cm - H: 30 cm. Boules : Ø 8 cm - Poids: 339 g. Réalisé en BOIS massif verni. Utilisation à l'intérieur comme à l'extérieur.

01 977

l'ensemble

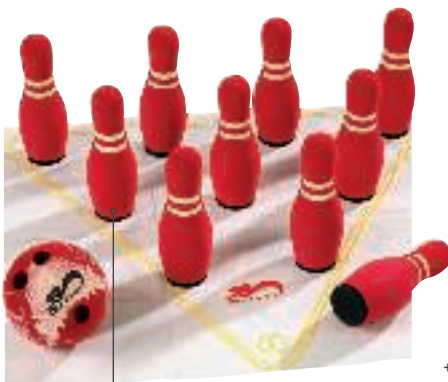

Mousse pour une plus grande sécurité.

+ 3 ans

MINI BOWLING SOFT Composé de : 10 quilles et 1 boule de bowling. Quille : H: 20,5 cm - Poids: 36 g. Réalisé en MOUSSE. Utilisation à l'intérieur.

26 530

l'ensemble



Ne détériore pas les sols.

+ 3 ans

GRAND BOWLING Les différentes couleurs de ces quilles permettent de leur donner une valeur ou d'annoncer la quille visée avant de lancer la boule. Composé de : 10 quilles et 1 boule de bowling. Coloris assortis. Quille : H: 38 cm - Poids: 0,17 kg. Boule : Ø 21 cm - Poids: 1,37 kg. Réalisé en PLASTIQUE. Utilisation à l'intérieur comme à l'extérieur.

11 249

l'ensemble



Se dépenser
et s'amuser seul
ou à deux !



+ 8 ans

nouveau *

JEU DE RAQUETTES JOKARI Le Jokari est un jeu d'extérieur qui entraîne petits et grands à jouer au tennis sans jamais perdre la balle grâce au cordon élastique. Composé de : 2 raquettes, 1 bloc en bois, 1 balle et 1 élastique. Raquette : L: 35 cm - l: 14,5 cm. Élastique tendu : L: 3 m. Bloc en bois : L: 15 cm - l: 10 cm - H: 5 cm. Réalisé en BOIS (raquette et bloc) et CAOUTCHOUC (balle). Utilisation à l'extérieur. Livré avec un guide pédagogique.

63 136

l'ensemble

Jeux de lancer



A

Spécial plus petits !

A + 4 ans

nouveau *

JEU DE QUILLES FINLANDAISES Kyyänimo Le but du jeu consiste à faire tomber les quilles illustrées d'animaux disposées en pyramide à l'aide d'un bâton à lancer. Le gagnant est celui qui totalise exactement 50 points. Composé de : 8 quilles, 1 bâton à lancer et des fiches pour noter les points. Quille : H: 13 cm - Ø 4,8 cm. Réalisé en BOIS. Livré dans une boîte de rangement.

63 247

l'ensemble



C



B

C + 5 ans

JEU DE QUILLES KUBB Jeu de quilles scandinave traditionnel par équipes. Le but du jeu est de renverser tous les kubbs de l'autre équipe à l'aide des bâtons. Après avoir remporté les kubbs de l'équipe adverse, il faudra renverser le Roi. Composé de : 1 roi, 10 kubbs, 6 bâtons à lancer et 4 piquets de délimitation. Roi : L: 31 cm - l: 5,5 cm. Kubb : L: 15 cm. Bâton : L: 31 cm - Ø 3 cm. Réalisé en BOIS. Livré dans un sac.

51 135

l'ensemble



D

D + 8 ans

JEU DE PALETS BRETONS À l'intérieur ou en plein air, le jeu de palets peut se jouer entre adulte et enfant. Composé de : 1 planche, 12 palets et 1 boîte de rangement. Surface de jeu 0,42 m² Coté : 70 cm - Poids: 8 kg. Réalisé en PEUPLIER (planche) et FONTE (palets).

61 774

l'ensemble

Jeu ludique et intemporel !

 **Fabriqué en Planwood** (racines d'hévéa recyclées et moulées) = plus solide que le bois naturel. Colle E-zéro, colorants à base d'eau, encres à base de soja.



E

E + 3 ans

PARCOURS DE MINIGOLF en bois Véritable jeu d'initiation au golf, ce superbe set est dimensionné à la taille des enfants. Idéal pour deux joueurs. Composé de : 2 clubs de golf, 2 balles, 3 différents types de pistes, 1 trou-cible et 1 sac de transport. Club : L: 52 cm - Piste : Ø 12 cm. Réalisé en BOIS. Utilisation à l'intérieur comme à l'extérieur. Livré dans un sac en tissu.

53 852

l'ensemble

F + 3 ans

CROQUET ARC-EN-CIEL en bois Suivez la route de l'arc-en-ciel en faisant rouler la balle avec le moins de coups possibles sous tous les arceaux. Composé de : 2 maillets, 5 arceaux et 2 boules. Maillet : L: 44,5 cm - l: 8 cm. Arceau : L: 21 cm - H: 15 cm. Réalisé en BOIS. Utilisation à l'intérieur comme à l'extérieur.

62 254

l'ensemble

nouveau



F



Mini-golf et croquet

Les jeux d'adresse tels que le golf et le croquet permettent de travailler la coordination et la précision tout en stimulant la concentration des enfants.



Facilement transportable. Robuste et durable.

Livré dans un sac en tissu et une règle du jeu.



+ 5 ans



CROQUET en bois Jouer à l'extérieur dès les premiers jours avec ce très joli jeu traditionnel de croquet en bois pour 6 enfants ! La règle du jeu est simple: faire passer sa balle sous les arceaux et finir le parcours en un minimum de coups. Développe concentration, adresse, précision des gestes. Composé de : 6 maillets, 10 arceaux, 6 boules et 2 piquets. Maillet : 80,5 cm. Réalisé en BOIS (maillets, piquets et boules) et MÉTAL (arceaux). Utilisation à l'extérieur. Livré dans un sac en tissu et une règle du jeu.

59 916

l'ensemble



Poignée du maillet recouverte de mousse. Léger et facile à manipuler par les enfants



+ 3 ans

CROQUET SOFT Le kit de croquet se compose de balles et maillets en mousse. Particulièrement adapté pour une utilisation en intérieur, il peut également s'utiliser occasionnellement en extérieur. Les balles à faible rebond facilitent le contrôle de la vitesse. Les maillets, entièrement recouverts de mousse, permettent de s'exercer en silence, sans dégrader les sols et sans risque de se blesser. Composé de : 6 maillets, 6 balles, 9 arceaux et 2 fanions. Maillet : L: 64 cm - l: 18 cm. Balle : Ø 7 cm. Réalisé en MOUSSE, en PLASTIQUE et en ACIER. Utilisation à l'intérieur comme à l'extérieur.

11 350

l'ensemble



Attention !
Interdit aux moins de 36 mois, petites pièces, risque d'étouffement





INITIATIONS SPORTIVES

- 1120 ACTIVITÉS GYMNIQUES
- 1136 ACTIVITÉS COLLECTIVES
- 1152 ACTIVITÉS DE RAQUETTES
- 1160 ACTIVITÉS ATHLÉTIQUES
- 1164 ÉQUIPEMENTS ET ACCESSOIRES
- 1180 COURSE D'ORIENTATION



commandez sur

Un site complet pensé pour vous faciliter la vie





Tapis d'activités motrices

Un large choix de tapis pour toutes vos activités !



A TAPIS FLEXIBLE EN MOUSSE MOELLEUSE

Pour la réception et l'amortissement des sauts. **Grande souplesse et absorption** importante pour un amortissement optimal. Composé de mousse de polyéther ou polyuréthane.

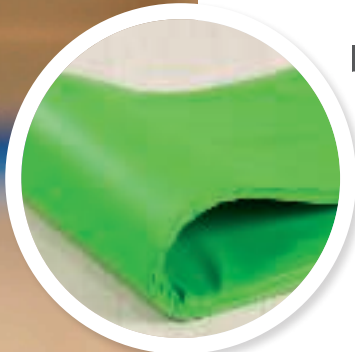

B TAPIS FLEXIBLE EN MOUSSE DENSE

Pour la motricité libre. **Grande flexibilité** pour épouser la forme du sol. **Grande stabilité** lorsqu'on marche dessus. Composé de mousse agglomérée de polyuréthane.



C TAPIS RIGIDE EN MOUSSE FERME

Pour les exercices au sol (gymnastique, danse, etc.) et les jeux de lutte. **Ultra-ferme** (type tatami de judo). **Léger.** Composé de mousse de polyéthylène.

Tous nos tapis sont équipés d'un dessous antidérapant et recouverts d'une toile enduite sur support jersey. Douce au toucher et facile à nettoyer, elle est également hypoallergénique et ne contient pas de phtalates.



MOUSSE DÉSINFECTANTE ANIOS Surfa'safe'r premium - Classé TP4

43 055

l'unité



+ d'infos sur notre site



CHARIOT DE TRANSPORT
L: 150 cm - l: 105 cm - H: 70 cm
- poids: 15 kg.

48 163

l'unité

Dessinez le tapis adapté à vos besoins

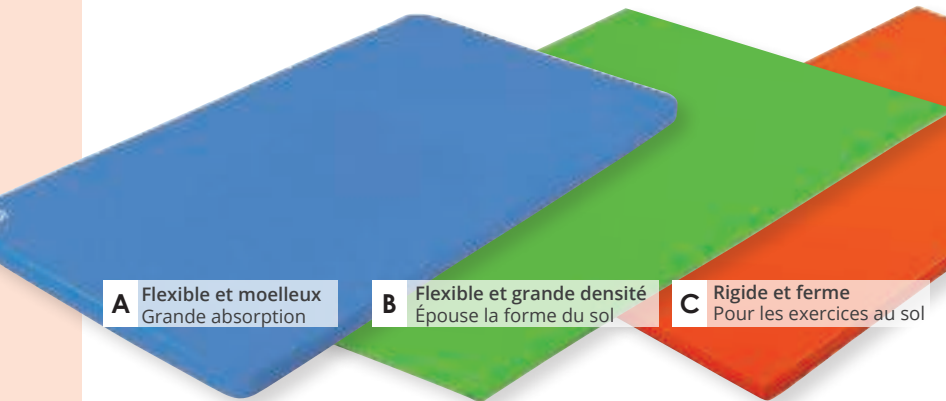

A Flexible et moelleux
Grande absorption

B Flexible et grande densité
Épouse la forme du sol

C Rigide et ferme
Pour les exercices au sol

D Flexible et absorbant
Pour une protection maximale

Tous nos tapis sont équipés d'un dessous antidérapant

Coloris au choix

BLANC (001) - IVOIRE (138) - BEIGE (010) - JAUNE (014) - ORANGE CLAIR (164) - ORANGE (007) - ROUGE (011) - VIOLET (034) - BLEU CLAIR (057) - BLEU (002) - BLEU FONCÉ (142) - VERT CLAIR (037) - VERT PRINTEMPS (104) - VERT MOUSSE (139) - VERT (008) - GRIS CLAIR (180) - GRIS (006)

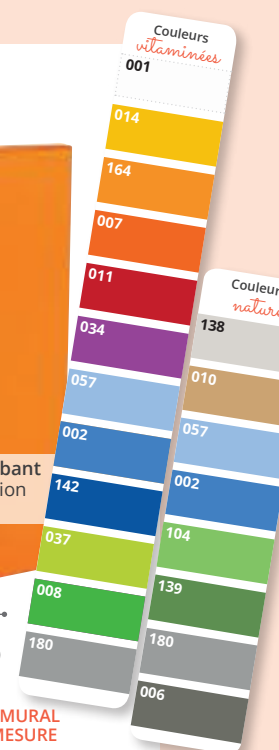

A TAPIS FLEXIBLE EN MOUSSE MOELLEUSE SUR MESURE

POLYURÉTHANE,
Densité 24 kg/m³.
le m²

ép: 2 cm **02 984**
ép: 4 cm **53 234**
ép: 7 cm **02 985**

Dim. maxi : 2 m x 1,6 m
Dim. mini : 50 cm x 70 cm

B TAPIS FLEXIBLE EN MOUSSE DENSE SUR MESURE

MOUSSE AGGLOMÉRÉE
POLYURETHANE Densité 150 kg/m³.
le m²

ép: 2 cm **59 312**

Dim. maxi : 2 m x 1 m
Dim. mini : 50 cm x 70 cm

C TAPIS RIGIDE EN MOUSSE FERME SUR MESURE

POLYÉTHYLÈNE,
Densité 24 kg/m³.
le m²

ép: 4 cm **52 837**

Dim. maxi : 2 m x 1 m
Dim. mini : 50 cm x 70 cm

D TAPIS MURAL SUR MESURE

POLYURÉTHANE,
Densité 24 kg/m³.
le m²

ép: 5 cm **50 336**

Dim. maxi : 2 m x 1,32 m
Dim. mini : 50 cm x 70 cm

(les tapis seront munis d'une couture au centre dans les cas suivants : les tapis ép: 2 cm d'une largeur supérieure à 138 cm, les tapis ép: 4 cm d'une largeur supérieure à 134 cm et les tapis ép: 7 cm d'une largeur supérieur à 128 cm).

POUR LES FORMES SIMPLES (carrés, rectangles), calculez vous-même votre prix et reportez-le sur votre bon de commande

INDIQUEZ LA RÉFÉRENCE PRODUIT	CODE COLORIS	INDIQUEZ LES DIMENSIONS				
<input type="text"/>	<input type="text"/>	LONG	X	LARG	=	surface m ²
CALCULEZ LE COÛT DU TAPIS		surface	m ²	X	le prix de votre référence	€ = <input type="text"/>
AVEC BANDES AUTO-AGRIPPANTES ? <i>Sauf sur les tapis muraux (bandes déjà incluses).</i> Si oui, merci de joindre un schéma en indiquant le(s) côté(s) et la longueur de la bande souhaités.		<input type="text"/>		Ajoutez	+	<input type="text"/>
 AVEC 4 ANGLES RENFORCÉS ?		<input type="text"/>		Ajoutez	+	<input type="text"/>
AVEC ANGLES ARRONDIS ? Cochez sur le schéma les angles souhaités <i>Attention, cette option n'est pas cumulable avec les angles renforcés.</i>		<input type="checkbox"/>	<input type="checkbox"/>	Ajoutez le nombre d'angles arrondis souhaités (de 1 à 4 possible)	X	= <input type="text"/>
DÉLAI DE LIVRAISON : 6 SEMAINES						PRIX TOTAL DU TAPIS
						<input type="text"/>

Bon à photocopier et à joindre à votre bon de commande

À reporter sur votre bon de commande global

POUR LES FORMES COMPLEXES (découpes, arrondis...), consultez notre service commercial.

Les tapis sur mesure Wesco sont soumis à des dispositions particulières précisées dans nos Conditions Générales de Vente (Conditions Générales de Vente : §2. produit).

Encore plus facile avec notre configurateur en ligne sur /configurator/CustomCarpet

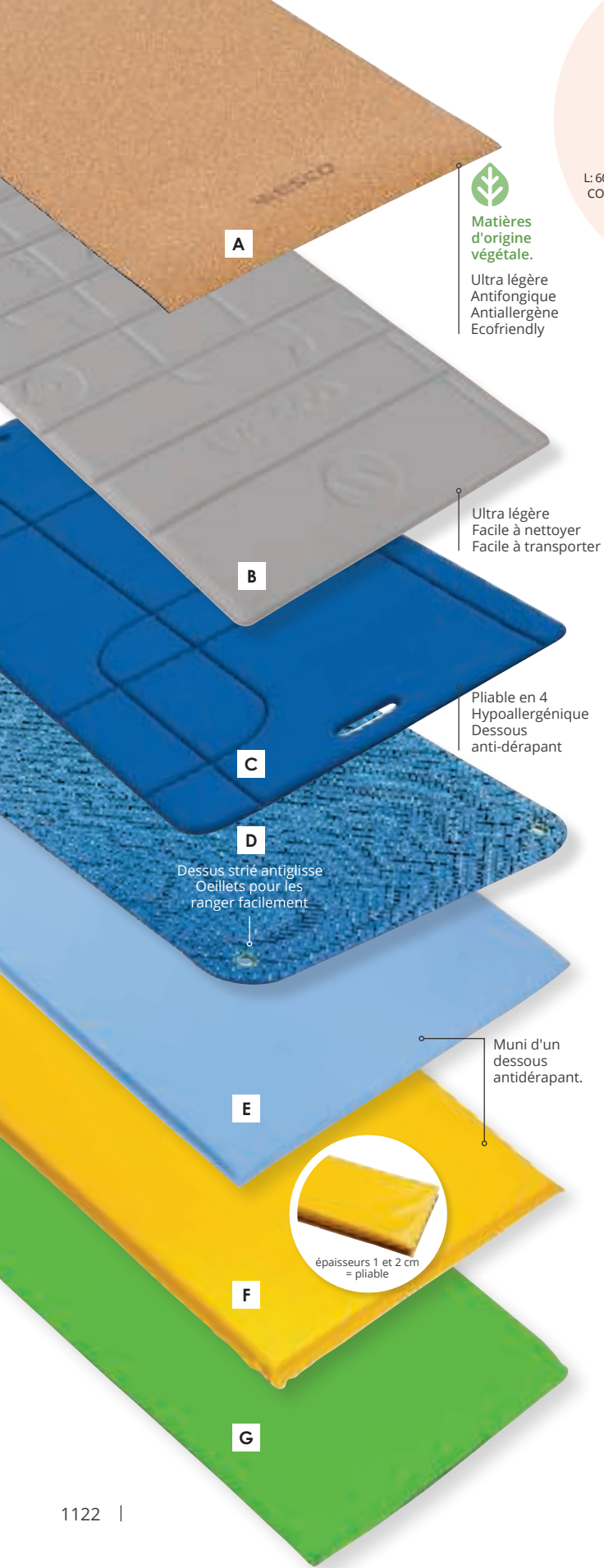

A



Matières d'origine végétale.
Ultra légère
Antifongique
Antiallergène
Ecofriendly

B

Ultra légère
Facile à nettoyer
Facile à transporter

C

Pliable en 4
Hypoallergénique
Dessous anti-dérapant

D

Dessus strié antiglisse
Oeillets pour les ranger facilement

E

Muni d'un dessous antidérapant.

F



G

Ce sac est compatible avec toutes nos nattes pouvant se rouler. Il n'est pas adapté à la natte pliable référence 39082.



+ 12 mois
SAC DE TRANSPORT pour natte

L: 60 cm - Ø 30 cm. Réalisé en 100 % COTON 125 g/m². Lavage à 60 °C. Coloris VERT CLAIR (037).
57 315 l'unité



Nattes et tapis de motricité

Pour la danse, la gymnastique : grande fermeture

A **nouveau**
NATTE en liège Douce au toucher, légère, résistante et naturellement antifongique et anti-allergène, cette natte en liège assure de bons moments de complicité, tant pour les temps calmes que pour le jeu ou la motricité. Dessous en polyuréthane recyclé antidérapant. L: 170 cm - l: 60 cm - ép: 0,4 cm. Réalisé en LIÈGE. Lavage à l'éponge. Coloris NATUREL (016).
63 483 l'unité

Réalisées en mousse polyéthylène, ces nattes assurent une grande résistance aux chocs.

B **NATTE BIEN ÊTRE** Réalisé en MOUSSE DE POLYÉTHYLÈNE densité 30 kg/m³ recouverte d'une TOILE ENDUITE. Coloris GRIS (006)
L: 145 cm - l: 60 cm - ép: 1,5 cm. 57 298 l'unité **à partir de 5**

C **NATTE Pliable** Réalisé en POLYÉTHYLÈNE densité 30 kg/m³ recouverte d'un TISSU SYNTHÉTIQUE DOUX. Coloris BLEU (002).
L: 150 cm - l: 60 cm - ép: 1 cm. 39 082 l'unité **à partir de 5**

Pour les exercices au sol ou en piscine : grande élasticité

Ces nattes assurent une protection à long terme contre les odeurs et toutes les bactéries possibles lors d'un usage intensif en collectivité.

D **NATTE DURELASTIC** Réalisé en VINYLE. Coloris BLEU (002).
L: 120 cm - l: 60 cm - ép: 1 cm. 05 393 l'unité **à partir de 5**
L: 180 cm - l: 60 cm - ép: 1 cm. 05 394



 **conception wesco**
GARANTIE 2 ANS

Pour les exercices de motricité : tapis souples et très moelleux

Surface plastifiée réalisée en toile enduite = ultrahygiénique.
Entièrement cousu,
fil haute résistance = sécurité.
Mousse 30 kg/m³, tenue et longévité, ne s'affaisse pas.

E TAPIS UNI COUSU Réalisé en MOUSSE DE POLYURÉTHANE, densité 30 kg/m³, recouverte d'une TOILE ENDUITE support jersey. Lavage à l'eau ou avec notre produit nettoyant. Coloris au choix : ORANGÉ CLAIR (164) - BLEU CLAIR (057) - VERT CLAIR (037).

L: 130 cm - l: 65 cm - ép: 2 cm.	45 431	l'unité	à partir de 5
L: 130 cm - l: 130 cm - ép: 2 cm.	45 432		
L: 200 cm - l: 130 cm - ép: 2 cm.	45 433		

Toile biosourcée Coloris au choix NATUREL (016) - VERT (008)

L: 130 cm - l: 65 cm - ép: 2 cm.	60 085	-
----------------------------------	--------	---

Soudée = extrêmement hermétique.
Densité 24 kg/m³.

F TAPIS SOUDÉ Réalisé en MOUSSE DE POLYURÉTHANE densité 24 kg/m³. Coloris BLEU/JAUNE (024).

L: 120 cm - l: 75 cm - ép: 1 cm.	00 804	l'unité	à partir de 5
L: 180 cm - l: 75 cm - ép: 2 cm.	00 805		
L: 120 cm - l: 75 cm - ép: 3 cm.	00 803		

Pour l'apprentissage de la marche : tapis en mousse de forte densité

Ce tapis a été conçu pour épouser parfaitement la forme du sol.
Sa fermeté permet de marcher dessus sans efforts.

G TAPIS DE SOL flexible et dense Réalisé en MOUSSE AGGLOMÉRÉE DE POLYURETHANE densité 150 kg/m³. Coloris au choix ORANGE (007) - BLEU (002) - BLEU FONCE (142) - VERT (008)

L: 200 cm - l: 50 cm - ép: 2 cm.	00 608	l'unité	à partir de 5

 **Attention !**
Interdit aux moins de 36 mois, petites pièces, risque d'étouffement.

Yoga et méditation



*Pour assouplir
autant le corps
que l'esprit !*

+ 2 ans
JEU DE YOGA

Composé de : 1 toupie géante, 36 exercices (6 disques de 6 exercices), 1 livret pédagogique et 1 code de téléchargement de contenu numérique supplémentaire.
Ø 38 cm - H: 50 cm. Réalisé en PLASTIQUE.
55 611 l'ensemble



@ + d'infos sur notre site



+ 2 ans
JEU DE YOGA Le train
Plus grande carte : L: 16 cm - l: 7 cm.
61 008 le jeu



+ 3 ans **nouveau**
PUZZLE DUO YOGA
Puzzle Girafe : L: 14 cm - H: 9,5 cm.
62 872 le jeu



+ 3 ans
JEU DE YOGA 4-en-1
L: 14,7 cm - l: 9,5 cm.
61 009 le jeu



+ 3 ans
MÉMO Yogi
Carte : Côté: 2 cm.
58 786 le jeu



+ 5 ans **nouveau**
JEU DE YOGA L'alphabet
Magnet : Côté: 5 cm.
63 162 le jeu



+ 5 ans
JEU DE DÉS YOGI
Dé : Côté: 3 cm.
58 787 le jeu



+ 5 ans
MÉMO Yogamini
Carte : Côté: 10 cm.
58 767 le jeu



+ 6 ans
YOGA 9 FAMILLES
Cartes : L: 10 cm - l: 7 cm.
61 007 le jeu



Christelle,
Designer chez Wesco

Les tapis multicolores conviennent à une utilisation normale ou intensive en milieu scolaire. Ils sont conçus pour réaliser des chemins d'évolution rythmés. Associés en ligne, ils permettent de définir des zones pour guider l'ampleur d'un saut ou organiser des exercices de lancer.



GARANTIE 3 ANS

Sans phtalates.

Uniquement pour vos
exercices à l'intérieur

Tapis de gymnastique et d'évolution

Tapis rigides en mousse ferme pour les exercices au sol et jeux de lutte



Mousse de polyéthylène, densité 24 kg/m³,
ultraferme, type tatami de judo.

Recouvert d'une toile enduite : **se nettoie facilement**
à l'aide d'un chiffon doux à l'eau froide savonneuse ou
avec notre produit nettoyant.

Nos coutures façon tapissier les rendent **hermétiques**
et interdisent l'accès à l'intérieur.

Munis d'un dessous **antidérapant.**

Les tapis d'évolution sont conçus
pour réaliser des chemins
ou des surfaces d'évolution.

Ils s'installent juxtaposés
pour les séances d'activités ludiques
et motrices au sol : gymnastique,
danse, judo, jeux...

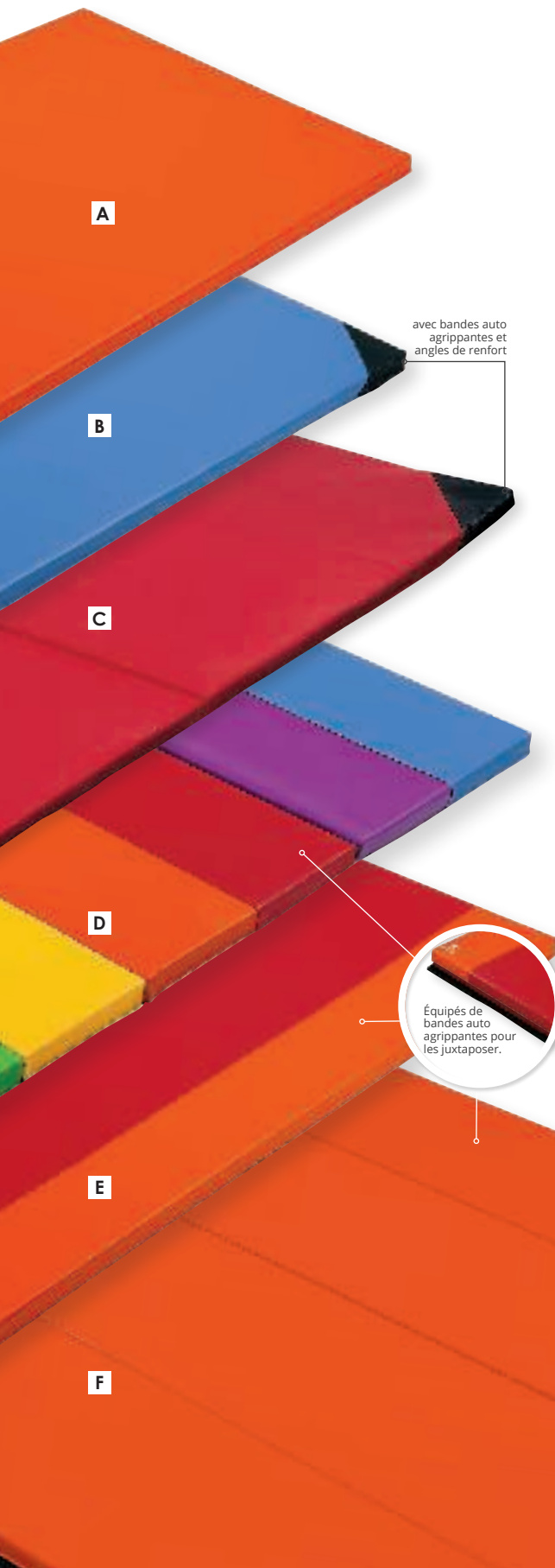

TAPIS D'ÉVOLUTION Réalisé en MOUSSE DE POLYÉTHYLÈNE ultraferme. Coloris au choix : ORANGE (007) - ROUGE (011) - BLEU (002) - VERT (008).

A	L: 200 cm - l: 100 cm - ép: 4 cm	34 338	l'unité
B	L: 100 cm - l: 100 cm - ép: 4 cm	20 198	l'unité
B	L: 200 cm - l: 100 cm - ép: 4 cm	34 339	l'unité

Pliables en 2



TAPIS D'ÉVOLUTION pliable Réalisé en MOUSSE DE POLYÉTHYLÈNE ultraferme. Coloris au choix : ORANGE (007) - ROUGE (011) - BLEU (002) - VERT (008).

C	L: 200 cm - l: 100 cm - ép: 4 cm	20 199	l'unité
C	L: 200 cm - l: 120 cm - ép: 4 cm	20 200	l'unité

Pliables

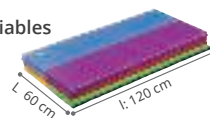

D TAPIS D'ÉVOLUTION Pliable Réalisé en MOUSSE DE POLYÉTHYLÈNE ultraferme. MULTICOLORE (020)

	L: 180 cm - l: 120 cm - ép: 4 cm - pliable en 3	34 342	l'unité
	Coloris au choix ROUGE/ORANGE (039) - BLEU/BLEU CLAIR (059) - VERT/VERT CLAIR (169) - MULTICOLORE (020)		
	L: 240 cm - l: 120 cm - ép: 4 cm - pliable en 4	34 343	l'unité



MAXI LOT TAPIS D'ÉVOLUTION Pliable Multicolore
L: 240 cm - l: 120 cm - ép: 4 cm

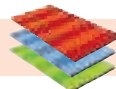

34 473
les 3
-



TAPIS D'ÉVOLUTION Chemin Réalisé en MOUSSE DE POLYURÉTHANE. Coloris au choix : ROUGE/ORANGE (039) - BLEU/BLEU CLAIR (059).

E	L: 200 cm - l: 100 cm - ép: 4 cm	34 345	l'unité
----------	----------------------------------	--------	---------

MAXI LOT TAPIS D'ÉVOLUTION Chemin
L: 200 cm - l: 100 cm - ép: 4 cm

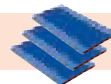

34 346
les 3
-

Équipés de bandes auto agrippantes pour les juxtaposer.

GRANDE AIRE D'ÉVOLUTION Pliable Réalisé en MOUSSE DE POLYURÉTHANE. Coloris ORANGE (007)

F	L: 240 cm - l: 240 cm - ép: 4 cm. Pliée en 4: L: 60 cm - l: 240 cm - ép: 16 cm.	34 344	l'unité
----------	--	--------	---------

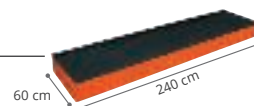

Pliable en 4

Tapis de réception

Moelleux pour la réception et l'amortissement des sauts

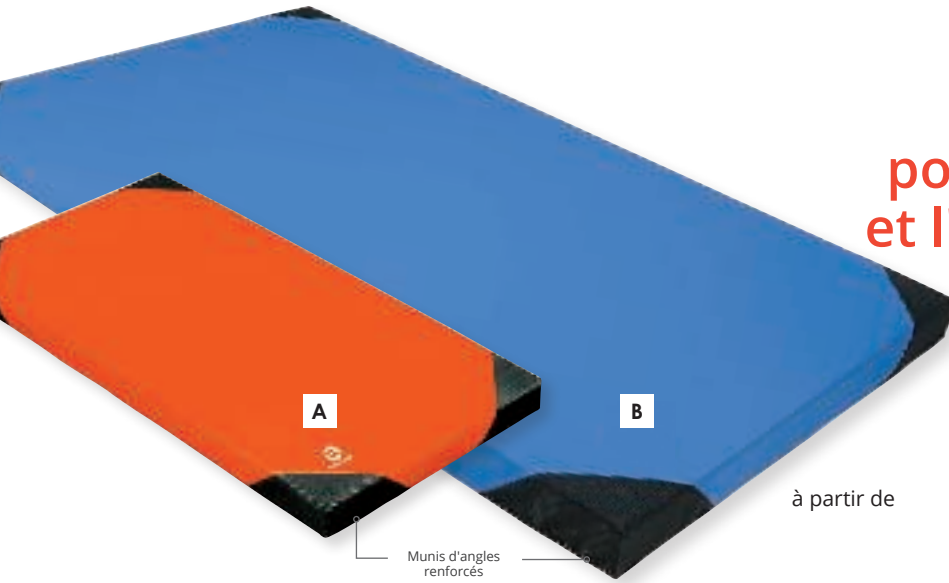

à partir de



Mousse de polyuréthane **soUPLE**, densité 24 kg/m³.
Recouvert d'une toile enduite : **se nettoie facilement** à l'aide d'un chiffon doux à l'eau froide savonneuse ou avec notre produit nettoyant.
Munis d'un dessous **antidérapant**.

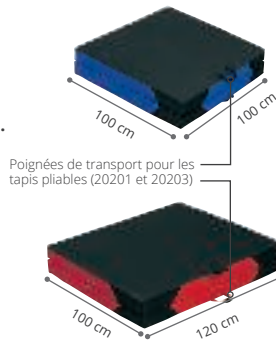

Poignées de transport pour les tapis pliables (20201 et 20203)

A TAPIS DE RÉCEPTION Réalisé en MOUSSE DE POLYURÉTHANE souple.

Coloris au choix ORANGE (007) - ROUGE (011) - BLEU (002) - VERT (008)

l'unité

L: 120 cm - l: 60 cm - ép: 7 cm

00 123

L: 180 cm - l: 60 cm - ép: 7 cm

00 146

L: 200 cm - l: 100 cm - ép: 7 cm

00 761

Coloris BLEU (002)

l'unité

L: 200 cm - l: 120 cm - ép: 7 cm.

00 762

L: 200 cm - l: 100 cm - ép: 7 cm. Pliable en 2.

20 201

B TAPIS DE RÉCEPTION Réalisé en MOUSSE DE POLYURÉTHANE souple. Coloris au choix : ROUGE (011) - BLEU (002) - VERT (008).

l'unité

L: 120 cm - l: 200 cm - ép: 10 cm

20 202

L: 120 cm - l: 200 cm - ép: 10 cm - pliable en 2

20 203

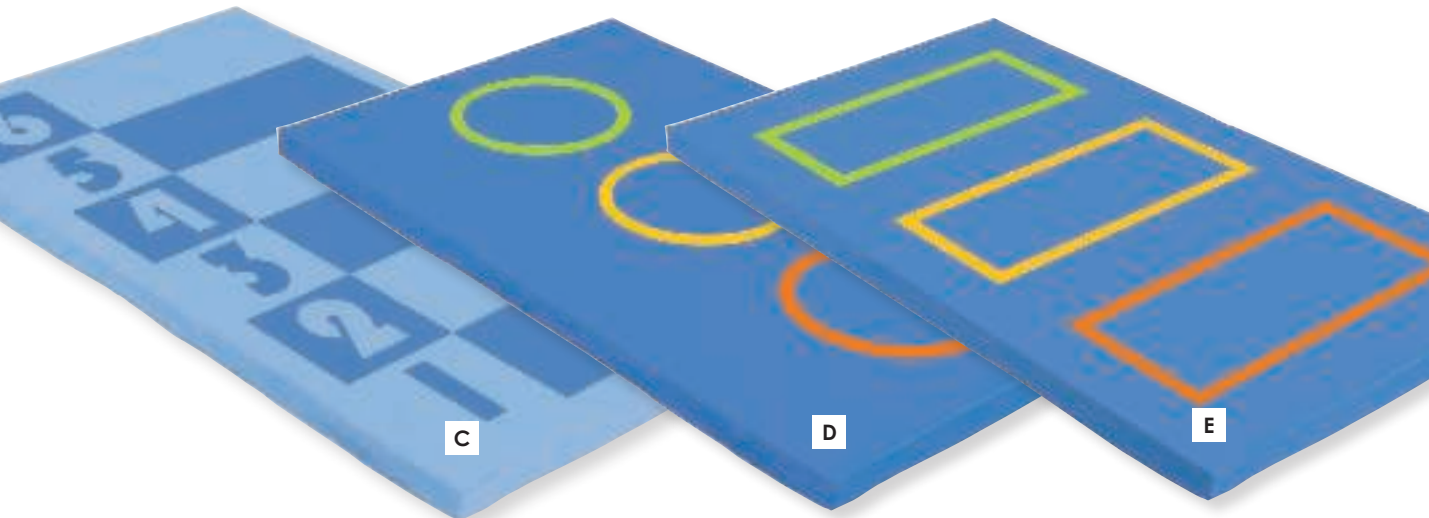

TAPIS DE RÉCEPTION ET D'ACTIVITÉS Décors sérigraphiés. Réalisé en MOUSSE DE POLYURÉTHANE souple.

l'unité

C Chiffres de 1 à 6

L: 120 cm - l: 200 cm - ép: 10 cm.

BLEU CLAIR (057)

30 221

D Les 3 cercles

L: 120 cm - l: 200 cm - ép: 10 cm.

MULTICOLORE (020)

58 596

E Les 3 traits

L: 120 cm - l: 200 cm - ép: 10 cm.

MULTICOLORE (020)

58 598



conception
WESCO

GARANTIE 3 ANS

Sans phtalates.

Uniquement pour vos
exercices à l'intérieur

Ces tapis sont conseillés pour la réception et l'amortissement de petits sauts. Ainsi protégés, les enfants effectuent leurs exercices sans craindre les éventuelles chutes.



F
à partir de

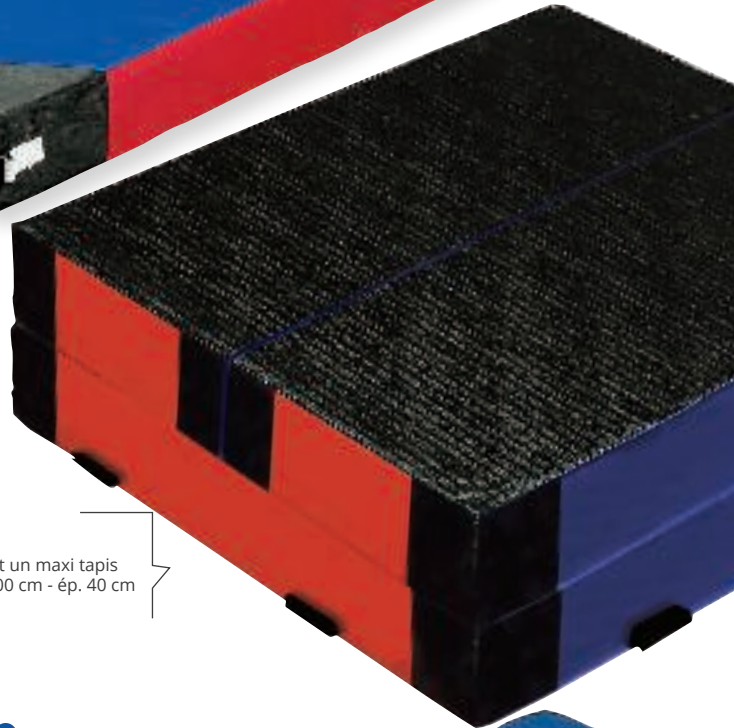

G Plié :
de vient un maxi tapis
côté 200 cm - ép. 40 cm



Mousse de polyuréthane **souple**, densité 24 kg/m³.
Recouvert d'une toile enduite : **se nettoie facilement** à l'aide d'un chiffon doux à l'eau froide savonneuse ou avec notre produit nettoyant.
Munis d'un dessous **antidérapant**.
Nos coutures façon tapisserie les rendent **hermétiques et interdisent l'accès à l'intérieur**.
Renforts d'angle antidérapants.

MAXI TAPIS DE RÉCEPTION Réalisé en MOUSSE DE POLYURÉTHANE souple.
Coloris BLEU/ROUGE (033)

l'unité

F	L: 200 cm - l: 100 cm - ép: 20 cm - Poids: 12 kg.	01 081
G	L: 400 cm - l: 200 cm - ép: 20 cm - Poids: 47,5 kg.	01 093
H	L: 200 cm - l: 100 cm - ép: 30 cm - Poids: 14 kg.	41 339

H Ce grand tapis de réception offre un **amortissement maximal** grâce à son rembourrage de copeaux de mousse.



Trampoline



Pieds pliables et antidérapants pour une stabilité accrue.

Poids maximum supporté :
100 kg

1 + 3 ans

TRAMPOLINE L'élément idéal pour exercer son sens de l'équilibre et développer son tonus musculaire. Ø 100 cm - Poids: 6 kg. Réalisé en ACIER (structure) et TISSU PLASTIFIÉ (housse).

61 802

l'unité

Gamme GYMMODULES

+ 6 ans

Sous la surveillance d'un adulte

En supprimant le phénomène d'appréhension, la mousse permet d'augmenter la difficulté des exercices et ainsi de **prendre davantage d'assurance pour s'initier à la gymnastique en toute sécurité.**

+ Mousse de polyéther d'une densité de 24 kg/m³ pour une longévité supérieure dans le temps : **ne s'affaisse pas.**

Toile enduite sur support en jersey, cousue en continu avec un fil de nylon **très résistant**. Ce revêtement **ne brûle pas la peau** des enfants par frottement.

Tous nos modules sont cousus et sans fermeture à glissière pour ne **pas blesser les enfants**. Nos coutures façon tapisserie les rendent **hermétiques** et interdisent l'accès à l'intérieur.

Recouvert d'une toile enduite : **se nettoie facilement** à l'aide d'un chiffon doux à l'eau froide savonneuse ou avec notre produit nettoyant.



Ces produits sont munis de **bandes auto agrippantes** qui permettent de les assembler les uns aux autres.

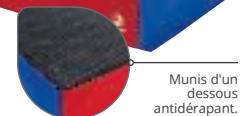
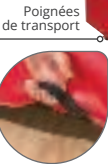
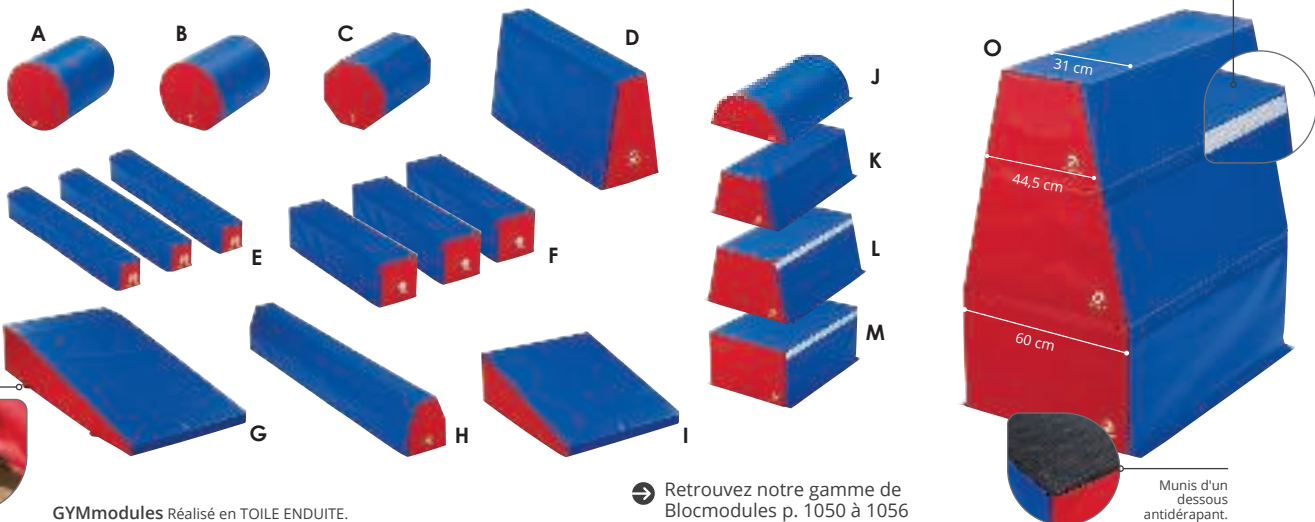

GYMmodules Réalisé en TOILE ENDUITE.

A Maxi cylindre	L: 80 cm - Ø 60 cm.	23 677	l'unité
B Cylindre tronqué	L: 80 cm - Ø 60 cm.	23 678	l'unité
C Octogone	L: 80 cm - Ø 60 cm.	23 679	l'unité
D Haie	L: 80 cm - l: 12 à 25 cm - H: 40 cm.	23 701	l'unité
E Petits obstacles	L: 80 cm - l: 10 cm - H: 10 cm.	23 694	les 3
F Grands obstacles	L: 80 cm - l: 20 cm - H: 20 cm.	23 697	les 3
G Module incliné avec plate-forme	L: 200 cm - l: 100 cm - H: 10 à 40 cm.	23 682	l'unité
H Poutre d'équilibre	L: 200 cm - l: 12 à 25 cm - H: 30 cm.	23 692	l'unité
I Module incliné d'évolution	L: 120 cm - l: 100 cm - H: 10 à 40 cm.	23 680	l'unité
J Module demi-lune	L: 100 cm - l: 60 cm - H: 30 cm.	23 683	l'unité
K Plate-forme supérieure	L: 100 cm - l: 31 à 44,5 cm - H: 30 cm.	23 689	l'unité
L Plate-forme intermédiaire	L: 100 cm - l: 44,5 à 60 cm - H: 40 cm.	23 686	l'unité
M Plate-forme de base	L: 100 cm - l: 60 cm - H: 40 cm.	23 685	l'unité

Retrouvez notre gamme de Blocmodules p. 1050 à 1056

N GYMMODULES Plinth Composé de : 2 plates forme de base et 1 module demi-lune. L: 100 cm - l: 60 cm - H: 110 cm.

23 691 l'ensemble

O GYMMODULES Cheval de saut Composé de : 1 plate-forme intermédiaire, 1 plate-forme supérieure et 1 plate-forme de base. L: 100 cm - l: 60 cm - H: 110 cm. Poids : 16,3 kg.

23 690 l'ensemble

nouveau

+ 3 ans
Sous la surveillance d'un adulte

Retrouvez notre gamme
CLIMBENERGY page 1073



L'escalade liège

L: 100 cm - H: 180 cm.
63 421 >

L'escalier

L: 100 cm - H: 180 cm.
63 417 >

L'escalade bois

L: 100 cm - H: 180 cm.
63 419 >

Le cordage

L: 100 cm - H: 180 cm.
63 418 >

Le mur

L: 380 cm - H: 202 cm.
63 422 l'ensemble

Ces articles se complètent pour former des ensembles à grimper idéaux pour le travail de l'équilibre et de la gymnastique.

ESPALIER SUÉDOIS Très résistants, ces espaliers ont été spécialement pensés pour une utilisation en collectivité. Réalisé en SAPIN DU NORD (montants) et en HÊTRE (barreaux). Livré avec 4 pattes de fixation au mur. Livré à plat, à monter soi-même.

l'unité

P Petit modèle l. hors tout 78 cm - l. int. 73 cm
- H: 188 cm - ép: 12 cm - ép: des 00 270
barreaux 2,5 x 3,5 cm.

Q Grand modèle l. hors tout 90 cm - l. int. 84 cm
- H: 250 cm - ép: 15 cm - ép: des 00 276
barreaux 2,5 x 3,5 cm.

BANC SUÉDOIS

l'unité

R Petit modèle L: 180 cm - l: 26 cm - H: 30 cm. 00 271

S Grand modèle L: 250 cm - l: 26 cm - H: 30 cm. 00 272

Espaliers livrés avec pattes de fixation sans cheville, ni visserie : celles-ci dépendent de la nature du mur (béton, plâtre...)

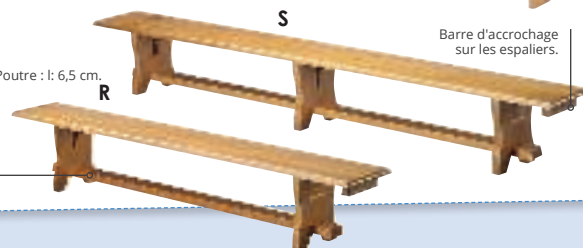
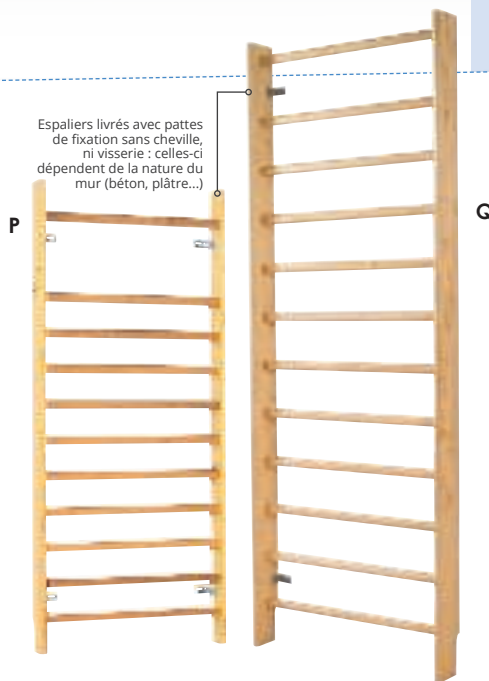

Poutre : l: 6,5 cm.

Barre d'accrochage sur les espaliers.



TAPIS CONFORT POUR ESPALIER

L: 100 cm - l: 73 cm - ép: 3 cm.

00 282

l'unité



BABI TAPIS MURAL 96 x 48 cm

Ép: 5 cm. Coloris au choix : BLANC (001)
- ORANGE CLAIR (164) - BLEU CLAIR (057) - VERT CLAIR (037) - VERT PRINTEMPS (104) - VERT MOUSSE (139).

33 486

l'unité

à partir de 3

l'unité



En tissus
aérés
(Mesh 3D).



Gamme TEKI

+ 3 ans

Une gamme multiactivités pour se défouler, bouger, coopérer et bien plus ! En équipe ou opposés individuellement, les enfants dépensent leur énergie débordante en toute sécurité avec TEKI. Petits et grands combinent les éléments les uns aux autres pour toujours plus de fun. Esprit d'équipe, échanges et respect sont de la partie avec TEKI !

ndes
co-agrippantes
ra-fortes.



Qualité et praticité

Haute résistance : les coutures sont renforcées ; les éléments sont souples pour éviter les déchirures. Complémentaires, les éléments se combinent tous les uns aux autres.

Lavage à 30°C (partie textile uniquement).

Sécurité

Tous les éléments sont conçus pour éviter les risques de blessure. Le bouclier, le cylindre et le puncher sont remplis de ouate pour un meilleur amorti.



Dossards bicolores réversibles.



Des galettes colorées sont disposées au sol pour servir de refuges.



+ 3 ans

FRITES DE COMBAT
L: 39 cm - Ø 6 cm.

53 826

les 2



Place au duel !

TEKI Duo Opposés en duel, les enfants s'amuse, se défoulet mais toujours dans le respect des règles et de l'adversaire. Bataille de coussins, attrape lanrière à la taille de l'autre, jeux d'équilibre et résistance pour garder les 2 pieds sur sa galette... ce jeu de touche est également idéal pour un échauffement sportif ou en initiation au rugby. Une variante du jeu propose aux joueurs de se positionner sur leur galette respective sans possibilité de se déplacer. Composé de : 2 dossards, 2 cylindres, 2 galettes et 4 drapeaux. Réalisé en TISSUS VARIÉS et TOILE ENDUITE. Lavage à 30°C (partie textile uniquement). Utilisation à l'intérieur comme à l'extérieur.

59 757

l'ensemble



Sport et cohésion d'équipe sont de la partie !



TEKI Capture de drapeaux Par équipes de 4, le but est d'amasser plus de drapeaux que ses adversaires. Pour cela, il faut capturer les drapeaux placés dans le camp adverse sans se faire toucher ("scratcher") par les balles de l'autre équipe. Les joueurs devront faire preuve d'adresse et de cohésion pour remporter la partie ! Composé de : 8 dossards, 32 balles, 8 boucliers, 8 galettes et 8 drapeaux. Réalisé en TISSUS VARIÉS, TOILE ENDUITE. Lavage à 30°C (partie textile uniquement).

59 756

l'ensemble



Qui sera le plus habile ?

TEKI Le parcours À leur tour, les enfants s'élancent dans le parcours pour exercer leur motricité et leur adresse. Ils frappent les balles avec le cylindre, visent le bouclier-cible, collectent les drapeaux, frappent ou sautent sur le puncher et les galettes, etc. De nombreuses activités motrices pour des heures de jeu et de fun ! Composé de : 1 cylindre, 4 galettes, 4 drapeaux, 3 punchers, 2 boucliers et 8 balles. Réalisé en TISSUS VARIÉS, TOILE ENDUITE. Lavage à 30°C (partie textile uniquement).

59 758

l'ensemble



Pour se défouler en toute liberté !

TEKI Polochons Qui n'a jamais rêvé de réaliser une bataille de polochons ? Ce kit pour 6 enfants offre une zone de "défouloir" pour passer ses émotions sur un coussin ou en lançant des balles sur le bouclier, etc. Fous rires garantis ! Composé de : 6 dossards, 2 cylindres, 2 punchers, 2 boucliers et 8 balles. Réalisé en TISSUS VARIÉS, TOILE ENDUITE. Lavage à 30°C (partie textile uniquement).

60 537

l'ensemble



Poignée large, facile à prendre en main

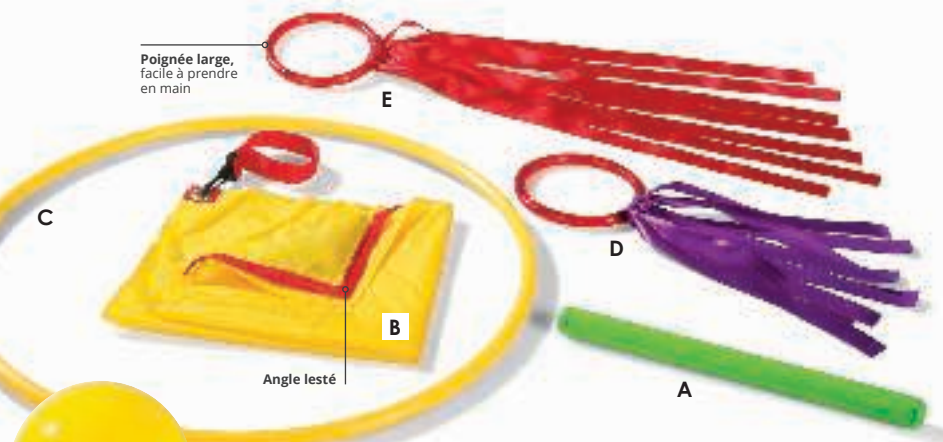

Gymnastique rythmique

+ 3 ans
Sous la surveillance d'un adulte

Cette gamme est spécialement étudiée pour permettre aux enfants d'aborder les notions de déplacement, de vitesse et de durée, indispensables à la pratique de la gymnastique rythmique. Ils pourront ainsi s'engager dans des actions individuelles ou collectives et apprendre à mieux contrôler leurs gestes en utilisant du matériel d'initiation.



Léger et maniable.



+ 3 ans

KIT INITIATION À LA GYMNASTIQUE RYTHMIQUE Composé de : 6 foulards à lancer, 4 cerceaux ronds Ø 50 cm, 6 rubans courts et 6 rubans de danse. Grand foulard : côté : 50 cm - Poids : 60 g.

58 967 l'ensemble

conception wesco



A BÂTONS Longueur 30 cm Ø 2,5 cm. L: 30 cm - Poids: 36 g. Réalisé en PLASTIQUE ABS. Coloris au choix : JAUNE (014) - ORANGE (007) - ROUGE (011) - VIOLET (034) - BLEU (002) - VERT (008).

25 239 l'unité

ASSORTIMENT de 6 couleurs. 00 010 les 6 -

ASSORTIMENT de 6 couleurs. 00 191 les 12 -

B GRANDS FOULARDS À LANCER

ASSORTIMENT de 6 couleurs. Côté: 50 cm - Poids: 60 g. Réalisé en TISSU. Lavage à 30 °C.

00 883 les 6

C CERCEAU ROND THERMO SOUDÉ Ø 50 cm

Ø 50 cm. Réalisé en PLASTIQUE. Coloris au choix : JAUNE (014) - ROUGE (011) - BLEU (002) - VERT (008).

44 399 l'unité

CERCEAU ROND THERMO SOUDÉ Ø 65 cm

Ø 65 cm. Réalisé en PLASTIQUE. Coloris au choix : JAUNE (014) - ROUGE (011) - BLEU (002) - VERT (008).

44 401 l'unité

POIGNÉES À RUBANS ASSORTIMENT de 6 couleurs. Réalisé en PLASTIQUE et en SATIN.

D Rubans courts L: 28 cm - l: 1,5 cm.

11 755 les 6

E Rubans longs L: 58 cm - l: 1,5 cm.

11 756 les 6

conception wesco

F BALLON D'INITIATION À LA GYMNASTIQUE RYTHMIQUE Ø 16 cm - Poids: 360 g. Réalisé en PLASTIQUE SOUPLE. Livré gonflé. Coloris au choix : JAUNE (014) - ORANGE (007) - ROUGE (011) - VIOLET (034) - BLEU (002) - VERT (008).

00 322 l'unité

à partir de 3

ASSORTIMENT de 6 couleurs. 11 399 les 6 -

G MASSUE DE GYMNASTIQUE RYTHMIQUE

L: 35 cm - Poids: environ 86 g. Réalisé en PLASTIQUE très robuste. Coloris au choix : BLANC (001) - JAUNE (014) - ROUGE (011) - BLEU (002) - VERT (008).

24 842 l'unité

ASSORTIMENT de 5 couleurs. 24 844 les 5 -

H RUBANS DE DANSE ASSORTIMENT de 6 couleurs.

Baguette : L: 23 cm. Rubans : L: 90 cm - l: 2,5 cm. Réalisé en PLASTIQUE (manche) et TISSU (ruban).

51 209 les 6

I MAXI RUBANS DE GYMNASTIQUE RYTHMIQUE

Bâton plastifié : L: 50 cm. Ruban : L: 400 cm - l: 5 cm - Env. 25 g. Réalisé en PLASTIQUE (manche) et TISSU (ruban).

Lot de 4 ASSORTIMENT de 4 couleurs (JAUNE - ROUGE - BLEU - VERT). 00 323 les 4

Lot de 6 ASSORTIMENT de 6 couleurs (JAUNE - ROUGE - ROUGE - VIOLET - BLEU - VERT). 11 423 les 6

J RUBAN DE DANSE multicolore

Baguette : L: 32 cm. Ruban : L: 287 cm - l: 3,8 cm. Réalisé en BOIS (manche) et TISSU (ruban).

63 139 l'unité



Légers et très résistants, ces ballons géants s'utilisent pour des exercices de motricité intensifs, individuels ou collectifs.



➔ Les ballons de cette page sont gonflables à l'aide des pompes page 1178

Excellentes propriétés dynamiques

Texture très douce et souple
Plus légers, ces gros ballons peuvent supporter une charge allant jusqu'à 200 kg. Ils peuvent être utilisés gonflés ou semi-gonflés.



K

L

M

Texture douce ultraléger
N'éclate pas !

Stimulation tactile



N

O

P

Grelots

Q

K + 3 ans

BALLON ROLL Réalisé en PLASTIQUE. Livré non gonflé.

l'unité

L: 65 cm - Poids: 1,30 kg. H. mini: 35 cm - H. maxi: 40 cm.	● ROUGE (011)	00 388
L: 86 cm - Poids: 2,30 kg. H. mini: 49 cm - H. maxi: 55 cm.	● JAUNE (014)	00 389
L: 90 cm - Poids: 2,5 kg. H. mini: 50 cm - H. maxi: 55 cm.	○ Transparent avec balles colorées.	01 419
L: 100 cm - Poids: 3 kg. H. mini: 65 cm - H. maxi: 70 cm.	● BLEU (002)	00 390

L + 3 ans

GROS BALLON Réalisé en PLASTIQUE. Livré non gonflé.

l'unité

Ø 45 cm - Poids: 600 g.	● JAUNE (014)	00 384
Ø 55 cm - Poids: 840 g.	● ROUGE (011)	00 385
Ø 65 cm - Poids: 1,20 kg.	● BLEU (002)	01 146
Ø 75 cm - Poids: 1,60 kg.	● JAUNE (014)	00 386
Ø 85 cm - Poids: 2 kg.	● ROUGE (011)	01 404
Ø 95 cm - Poids: 2,38 kg.	● BLEU (002)	00 387
Ø 120 cm - Poids: 4,20 kg.	● ROUGE (011)	01 418

M + 3 ans

GROS BALLON ULTRALÉGER Réalisé en PLASTIQUE. Livré non gonflé.

l'unité

Ø 55 cm - Poids: 540 g.	● ROSE (003)	00 397
Ø 65 cm - Poids: 900 g.	● BLEU (002)	01 152
Ø 75 cm - Poids: 1,35 kg.	● JAUNE (014)	00 398
Ø 85 cm - Poids: 1,35 kg.	● ROUGE (011)	01 173
Ø 95 cm - Poids: 1,40 kg.	● BLEU (002)	00 399

N + 3 ans

BALLON DE SÉCURITÉ Réalisé grâce à un procédé de fabrication utilisant une matière synthétique homogène, ce ballon élimine tout risque d'éclatement soudain en cas de perforation brutale provoquée par un objet pointu. De ce fait, l'utilisateur est à l'abri d'une chute intempestive et brutale. Réalisé en PLASTIQUE. Livré non gonflé.

l'unité

Ø 55 cm - Poids: 1,15 kg.	● VERT (008)	01 155
Ø 65 cm - Poids: 1,20 kg.	● JAUNE (014)	01 156
Ø 75 cm - Poids: 1,35 kg.	● VERT (008)	01 157

O + 5 ans

BALLE SENSORIELLE Réalisé en PLASTIQUE. Livré non gonflé.

l'unité

Ø 65 cm - Poids: 1,5 kg.	● VERT (008)	01 308
Ø 100 cm - Poids: 3,2 kg.	● ROUGE (011)	01 303

P + 3 ans

BALLON CRISTAL AUX BALLE MULTICOLORES Ce ballon renferme des balles colorées qui se projettent sur les parois à chaque rebond. PVC non toxique, sans phtalates et sans latex. Ø 50 cm. Réalisé en PLASTIQUE. Livré non gonflé.

00 378

l'unité

Q + 3 ans

BALLON CRISTAL MUSICAL Ce gros ballon contient quatre grelots qui permettent un repérage sonore très apprécié. Ø 55 cm. Réalisé en PLASTIQUE. Livré non gonflé.

01 151

l'unité



Cirque et jonglerie

Tous nos produits doivent être utilisés dans le cadre d'une activité surveillée par un adulte.

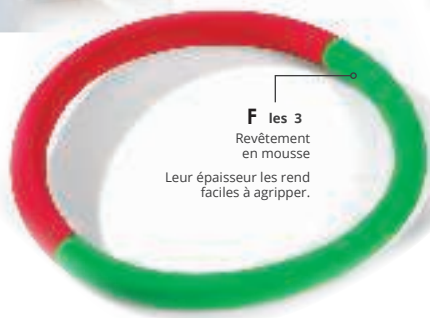

F les 3
Revêtement en mousse
Leur épaisseur les rend faciles à agripper.

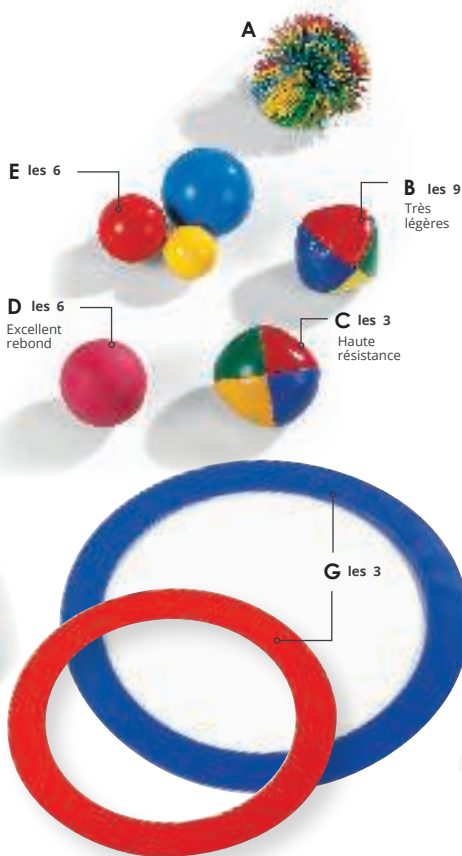

E les 6

D les 6

Excellent rebond

A

B les 9

Très légères

C les 3

Haute résistance

G les 3



H



I



J les 3

K les 6

A + 3 ans

BALLE POMPON Ø 7 cm - Poids: 50 g. Réalisé en CAOUTCHOUC.

46 669 l'unité

à partir de 6 l'unité

B + 3 ans

BALLES À JONGLER 1er prix Ø 6,5 cm - Poids: 75 g. Réalisé en TOILE ENDUITE et remplies de billes de plastique. Livré avec un guide de 24 pages.

01 531 les 9

C + 3 ans

BALLES À JONGLER Haute résistance Conçues spécialement pour les utilisations intensives. Ø 6,5 cm - Poids: 85 g. Réalisé en VINYLE (peau) et remplies de granules en PLASTIQUE.

51 641 les 3

D + 3 ans

PETITE BALLE PLEINE Ø 6,5 cm Poids: 66 g. Réalisé en CAOUTCHOUC. Coloris DIVERS (171).

00 838 les 6

E + 3 ans

PETITES BALLES CREUSES Composé de : 2 balles creuses jaunes Ø 4 cm - Poids: 21 g, 2 balles creuses rouges Ø 5,5 cm - Poids: 36 g et 2 balles creuses bleues Ø 7 cm - Poids: 51 g. Coloris assortis. Réalisé en PLASTIQUE SOUPLE. Livré gonflé.

01 127 les 6

F + 3 ans

ANNEAUX SOFT À JONGLER Composés de 2 couleurs et recouverts d'un revêtement ultradoux, ils sont aussi très résistants et conviennent aussi bien pour le jonglage que pour des exercices de lancer. Ø 33,5 cm - ép: 3 cm. Réalisé en MOUSSE (extérieur) et en PLASTIQUE (intérieur).

11 335 les 3

G + 3 ans

ANNEAUX DE JONGLERIE Pour améliorer la précision du geste et devenir un as du lancer et de la réception ! ASSORTIMENT de 3 couleurs (rouge, bleu et vert). Réalisé en PLASTIQUE.

Petits Ø 24 cm - l: 3,5 cm.

54 953 les 3

Grands Ø 32 cm - l: 3,5 cm.

54 954 les 3

H + 3 ans

BILBOQUET Excellent exercice de dextérité. Léger et sans danger, il est idéal pour s'amuser pendant des heures. Cornet : L: 16 cm. Balle : Ø 6,5 cm. Réalisé en PLASTIQUE.

53 963 l'unité

I + 8 ans

KENDAMA Dérivé du traditionnel bilboquet, le Kendama demande concentration et coordination. Le but est d'attraper la balle de différentes façons avec la poignée et de réaliser des "figures" qui demandent de la dextérité ! Un joli jeu d'adresse pour s'amuser pendant des heures. L: 7 cm - l: 4 cm - H: 16 cm. Réalisé en BOIS.

61 473 l'unité

J + 3 ans

MASSUES DE JONGLERIE ASSORTIMENT de 3 couleurs (jaune, rouge et bleu). L: 45 cm - Ø 7 cm - Poids: 100 g. Réalisé en PLASTIQUE.

51 203 les 3

K + 3 ans

BALLES FOULARDS À JONGLER NUMÉROTÉES Balles numérotées de 1 à 6. ASSORTIMENT de 6 couleurs. Balle : Ø 6 cm. Foulard : 30 cm. Réalisé en TISSU.

51 208 les 6



+ 5 ans

KIT Initiation à la jonglerie pour 14 enfants Composé de : 9 balles à jongler, 3 anneaux de jonglerie Ø 32 cm, 6 assiettes chinoises + baguettes plastiques, 10 foulards à jongler et 3 massues de jonglerie. Massue : L: 45 cm - Ø 7 cm. Assiette : Ø 23,5 cm - ép: 3 cm. Foulard : Côté: 40 cm. Réalisé en PLASTIQUE et TISSUS VARIÉS. Utilisation à l'intérieur comme à l'extérieur.

59 233 l'ensemble



Clémence,
Chef de produits
Sport chez Wesco.

Coordination, contrôle, précision

Complément indispensable de la gymnastique rythmique, la jonglerie, plus complexe, apprend véritablement aux enfants à contrôler leur corps. Artistique, elle engage les enfants dans des actions collectives visant à communiquer aux autres des sentiments, une émotion...



L + 4 ans

DIABOLO Agilité, concentration, patience.. Mais quel plaisir de se voir progresser pour effectuer des figures de plus en plus extraordinaires ! Diabolo : Ø 8,5 cm - H: 10 cm. Bâton : L: 49 cm - Ø 1,2 cm - Poids: diabolo : 160 g. Réalisé en PLASTIQUE et en PIN. Livré avec un fichier d'exercices de 12 pages. Coloris au choix : JAUNE (014) - ORANGE (007) - ROUGE (011) - VIOLET (034) - BLEU (002) - VERT (008).

32 035 l'unité

ASSORTIMENT de 6 couleurs. 11 421 les 6

M + 3 ans

PLUMES DE PAON Placez la plume sur la paume de la main. Regardez vers le haut. Ensuite, déplacez-la vers le bout du doigt puis vers le dos de la main... Excellent moyen pour apprendre la méthode de base de la jonglerie : le regard montant. L. moyenne : 100 cm.

19 441 les 12

N + 3 ans

FOULARDS À JONGLER Le foulard est un très bon accessoire pour apprendre à décomposer ses gestes et s'initier à la jonglerie. ASSORTIMENT de 10 couleurs. Côté: 40 cm. Réalisé en TISSU.

51 201 les 10

O + 6 ans

PAIRE DE BOLAS DE JONGLERIE La pratique du bolas de jonglerie combine à la fois des mouvements croisés dynamiques et esthétiques pour créer des figures artistiques. Il peut être aussi utilisé pour des chorégraphies de danse. Les rubans de tissu satiné donnent un bel impact visuel tout en évitant les problèmes d'emmêlage. Bolas L: 15 cm - Ø 4,5 cm - Poids: 0,240 kg. Coloris DIVERS (171).

44 402 la paire

P + 5 ans

ASSIETTES CHINOISES

Accessoires indispensables dans la panoplie du jongleur. Composé de : 6 assiettes, 6 baguettes et 1 fichier d'exercices de 6 pages. ASSORTIMENT de 6 couleurs. Assiette : Ø 23,5 cm - ép: 3 cm. Réalisé en PLASTIQUE.

11 422 les 6

Q + 5 ans

BÂTON DU DIABLE Le principe consiste à faire tourner le bâton en l'air au moyen des deux baguettes de contrôle. De quoi développer la dextérité et l'adresse des petits et des grands ! L: 60 cm - Poids: 236 g. Réalisé en MOUSSE (manche) et en TISSU (franges).

31 631 l'unité



Lot de 46 éléments !

+ 5 ans

KIT Entraînement à la jonglerie pour 15 enfants Composé de : 12 balles à jongler, 3 massues de jonglerie, 6 petits anneaux de jonglerie Ø 24 cm, 3 assiettes chinoises + baguettes plastiques, 3 diabolos, 6 foulards à jongler et 13 livrets pédagogiques. Réalisé en MOUSSE (balle) et PLASTIQUE (assiette). Utilisation à l'intérieur comme à l'extérieur.

44 422 l'ensemble



Kits économiques

plus de produits, encore plus d'économies !



KIT BALLE SOFT En mousse Tailles mixtes Composé de : 1 balle Ø 7 cm, 1 balle Ø 12 cm, 1 balle Ø 16 cm et 1 balle Ø 20 cm. Ø 7 cm - Poids: 10 g. Ø 12 cm - Poids: 50 g. Ø 16 cm - Poids: 110 g. Ø 20 cm - Poids: 290 g. Utilisation à l'intérieur.

54 373

les 4



KIT BALLONS DE JEU Éveil Composé de : 1 balle soft Ø 12 cm, 1 balle lisse à peau épaisse Ø 14 cm, 1 balle soft peau renforcée Ø 15 cm, 1 balle rigide surface antidérapante Ø 18 cm, 1 balle lisse à peau épaisse Ø 18 cm et 1 sac de transport. Balle soft en mousse : Ø 12 cm - Poids: 50 g. Peau épaisse : Ø 14 cm - Poids: 140 g. Peau renforcée : Ø 15 cm - Poids: 70 g. Peau épaisse : Ø 18 cm - Poids: 160 g. Balle souple : Ø 18 cm - Poids: 320 g. Utilisation à l'intérieur comme à l'extérieur. Livré non gonflé.

53 466

l'ensemble



KIT BALLE DE SPORT En peau de mousse Tailles mixtes Composé de : 1 balle Ø 15 cm, 1 balle Ø 18 cm et 1 balle Ø 24 cm. Ø 15 cm - Poids: 200 g. Ø 18 cm - Poids: 300 g. Ø 24 cm - Poids: 400 g. Utilisation à l'intérieur. Livré non gonflé.

54 380

les 3



KIT BALLONS DE SPORT Initiation Composé de : 1 ballon de rugby Junior T3, 1 ballon de football Ultra soft T3, 1 ballon de volley bimatière T5, 1 ballon de basketball Junior T5, 1 ballon de handball Junior T0 et 1 sac de transport. Handball : Ø 15 cm - Poids: 200 g. Rugby : Ø 16 cm - Poids: 360 g. Football : Ø 18 cm - Poids: 300 g. Volley : Ø 21 cm - Poids: 275 g. Basketball : Ø 22 cm - Poids: 400 g. Utilisation à l'intérieur comme à l'extérieur. Livré non gonflé.

53 468

l'ensemble



KIT BALLE SOFT À Peau renforcée Tailles mixtes Composé de : 6 balles Ø 7 cm, 6 balles Ø 15 cm et 6 balles Ø 20 cm. ASSORTIMENT de 6 couleurs. Ø 7 cm - Poids: 16 g. Ø 15 cm - Poids: 70 g. Ø 20 cm - Poids: 200 g. Utilisation à l'intérieur. Livré non gonflé.

54 376

les 18



KIT BALLE LISSES À Peau épaisse Tailles mixtes Composé de : 6 ballons Ø 14 cm, 6 ballons Ø 18 cm et 6 ballons Ø 22 cm. ASSORTIMENT de 6 couleurs. Ø 14 cm - Poids: 140 g. Ø 18 cm - Poids: 160 g. Ø 22 cm - Poids: 180 g. Utilisation à l'intérieur. Livré non gonflé.

54 361

les 18



BALLON DE FOOTBALL Ultra soft Ce ballon ultra soft, est conçu pour être doux, amortissant, avoir un meilleur contrôle de trajectoire pour les premiers entraînements et adapté à un usage intensif en milieu scolaire. ASSORTIMENT de 6 couleurs. Réalisé en CAOUTCHOUC. Lavage à l'éponge. Utilisation à l'intérieur comme à l'extérieur. Livré non gonflé.

Taille 3 50 805 les 18 -

Taille 5 50 804 les 18 -

Encore plus de kits sur notre site



KIT 3 BALLONS CYCLE 1 Composé de : 1 ballon de football Ultra soft T3, 1 ballon de handball Junior T0 et 1 ballon de basketball Soft touch T3. Handball : Ø 15 cm - Poids: 200 g. Football : Ø 18 cm - Poids: 300 g. Basketball : Ø 18 cm - Poids: 270 g. Utilisation à l'intérieur comme à l'extérieur. Livré non gonflé.

50 809

les 3



KIT 3 BALLONS CYCLE 2 Composé de : 1 ballon de football Ultra soft T5, 1 ballon de handball Junior T1 et 1 ballon de basketball Junior T5. Handball : Ø 16 cm - Poids: 220 g. Basketball : Ø 22 cm - Poids: 400 g. Football : Ø 22 cm - Poids: 410 g. Utilisation à l'intérieur comme à l'extérieur. Livré non gonflé.

50 811

les 3



KIT MULTISPORT INITIATION Basket, volley et hand Composé de : 6 ballons de basket Junior T5, 6 ballons de volleyball Junior T5 et 6 ballons de handball Junior T1. ASSORTIMENT de 6 couleurs. Handball : Ø 16 cm - Poids: 220 g. Volley : Ø 21 cm - Poids: 270 g. Basketball : Ø 22 cm - Poids: 400 g. Utilisation à l'intérieur comme à l'extérieur. Livré non gonflé.

48 348

les 18



KIT MULTISPORT INITIATION Rugby, volley, basket, foot et hand Composé de : 2 ballons de basket Junior T5, 2 ballons de foot Junior T5, 2 ballons de volley Junior T5, 2 ballons de rugby Junior T3 et 2 ballons de hand Junior T1. Basketball : Ø 22 cm - Poids: 400 g. Football : Ø 22 cm - Poids: 310 g. Volley : Ø 21 cm - Poids: 270 g. Rugby : Ø 16 cm - Poids: 360 g. Handball : Ø 16 cm - Poids: 220 g. Utilisation à l'intérieur comme à l'extérieur. Livré non gonflé. Coloris au choix : BLEU (002) - VERT/JAUNE (030) - ROUGE/ORANGE (039).

48 246

les 10



KIT MULTISPORT INITIATION Rugby, volley, basket, foot et hand Composé de : 6 ballons de basket Junior T5, 6 ballons de foot Junior T5, 6 ballons de volley Junior T5, 6 ballons de rugby Junior T3 et 6 ballons de hand Junior T1. ASSORTIMENT de 6 couleurs. Basketball : Ø 22 cm - Poids: 400 g. Football : Ø 22 cm - Poids: 310 g. Volley : Ø 21 cm - Poids: 270 g. Rugby : Ø 16 cm - Poids: 360 g. Handball : Ø 16 cm - Poids: 220 g. Utilisation à l'intérieur comme à l'extérieur. Livré non gonflé.

48 245

les 30



KIT MULTISPORT ENTRAÎNEMENT Rugby, volley, basket, foot et hand Composé de : 2 ballons de handball soft & good grip T3, 2 ballons de rugby good grip T4, 2 ballons de volleyball good grip T5, 2 ballons de football Air mattress pro T5 et 2 ballons de basket training T7. Handball : Ø 18 cm - Poids: 410 g. Rugby : Ø 18 cm - Poids: 380 g. Volleyball : Ø 21 cm - Poids: 280 g. Football : Ø 22 cm - Poids: 420 g. Basketball : Ø 24 cm - Poids: 580 g. Utilisation à l'intérieur comme à l'extérieur. Livré non gonflé. Coloris au choix : BLEU (002) - VERT/JAUNE (030) - ROUGE/ORANGE (039).

48 259

les 10

➔ Retrouvez nos accessoires de gonflage page 1178

Tous nos produits doivent être utilisés dans le cadre d'une activité surveillée par un adulte.

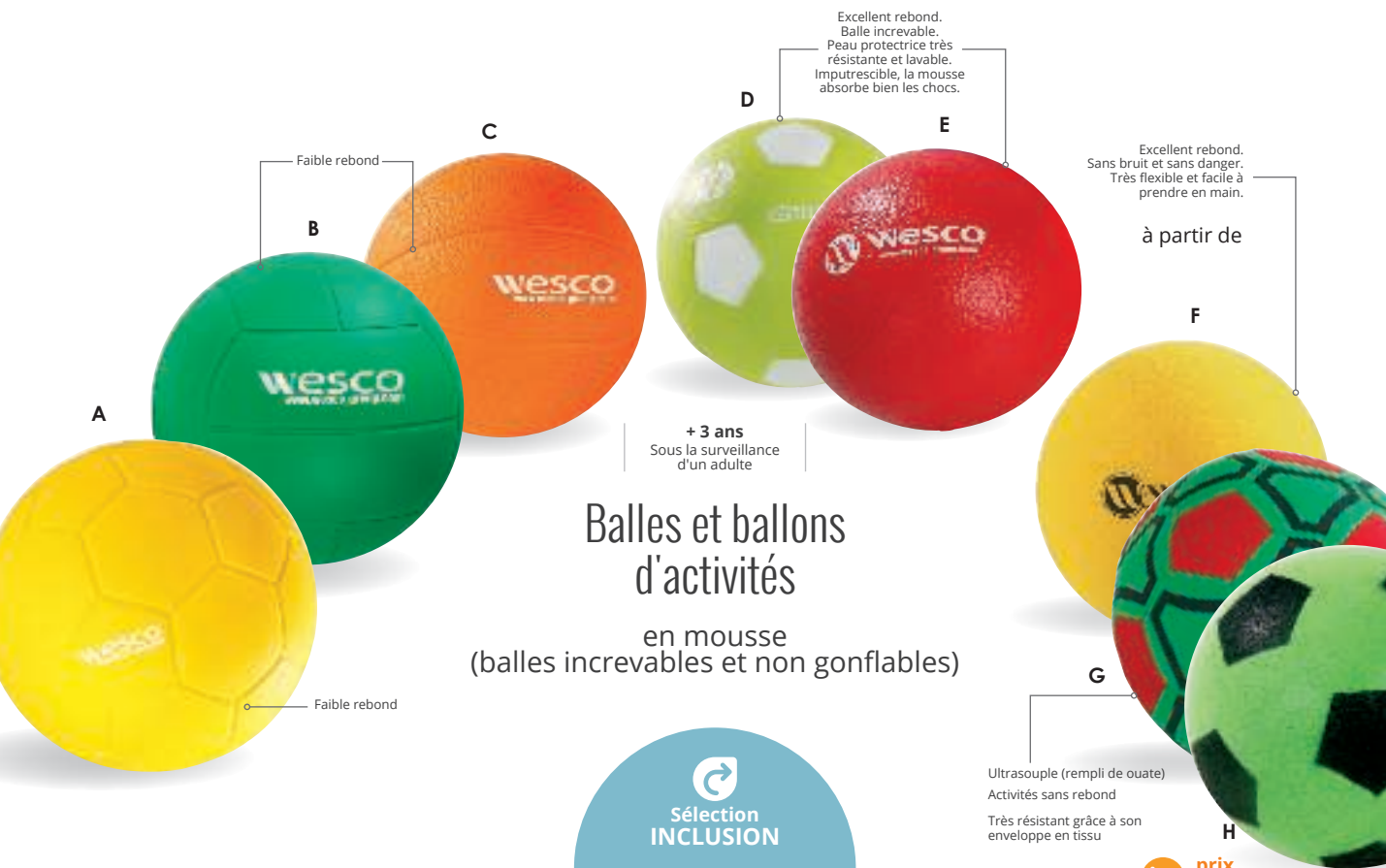

Balles et ballons d'activités en mousse (balles increvables et non gonflables)

Sélection INCLUSION

Ces balles permettent la mise en place d'exercices de renforcement musculaire de la main pour les enfants ayant des difficultés de préhension.

BALLON DE SPORT En mousse haute densité
Ballon en mousse haute densité recouverte d'une peau protectrice qui rend la mousse imputrescible. Il absorbe les chocs et reprend toujours sa forme initiale. Il offre un faible rebond et ne détériore pas les sols. Réalisé en POLYURÉTHANE. Lavage à l'éponge. Utilisation à l'intérieur.

A Football		l'unité
Ø 21 cm - Poids: 314 g.	47 408	à partir de 3

B Volleyball		l'unité
Ø 20 cm - Poids: 290 g.	47 405	à partir de 3

C Basketball		l'unité
Ø 20 cm - Poids: 290 g.	47 406	à partir de 3

D

BALLON DE FOOTBALL Soft touch Taille 3
Ballon de jeu en mousse enduite d'une peau protectrice qui rend la mousse inaccessible, lavable facilement et très résistante. Il absorbe les chocs et reprend rapidement sa forme initiale. Réalisé en MOUSSE et PLASTIQUE. Lavage à l'éponge. Utilisation à l'intérieur. Coloris au choix : ORANGE (007) - BLEU (002) - VERT (008).

Ø 18 cm - Poids: 225 g.	30 397	à partir de 3
-------------------------	--------	---------------

E

BALLES SOFT Peau renforcée Ces balles de qualité supérieure sont enduites d'une peau protectrice, lavable et très résistante qui rend la mousse inaccessible. Elles sont donc idéales pour les plus petits. Réalisé en MOUSSE et PLASTIQUE. Lavage à l'éponge. Utilisation à l'intérieur.

À l'unité : coloris divers. Lot de 6 : assortiment de 6 couleurs.

Ø 7 cm - Poids: 16 g.	54 364	l'unité
	52 184	les 6
Ø 15 cm - Poids: 70 g.	52 761	l'unité
	51 207	les 6
Ø 20 cm - Poids: 200 g.	54 365	l'unité
	51 205	les 6

F **BALLES SOFT** Réalisé en MOUSSE de polyuréthane. Utilisation à l'intérieur.

Ø 7 cm - Poids: 10 g.	52 323
Ø 12 cm - Poids: 50 g.	52 324
Ø 16 cm - Poids: 110 g.	32 762
Ø 20 cm - Poids: 290 g.	34 641

G **BALLON SOFT Ultrasouple** Ce ballon permet de pratiquer des activités sans rebond. Il est cousu et revêtu d'une couche de polyester, permettant une bonne absorption des chocs. Facile à prendre en main, il est idéal pour travailler les mouvements de la main, du bras... Réalisé en TISSU rempli de ouate. Utilisation à l'intérieur.

Ø 22,5 cm - Poids: 250 g.	31 488	à partir de 3
---------------------------	--------	---------------

H **BALLON En mousse** Très souple, ce ballon offre un faible rebond et ne détériore pas les sols. Réalisé en MOUSSE. Utilisation à l'intérieur.

Ø 12 cm	53 843
Ø 20 cm	53 844
MAXI LOT BALLONS En mousse Ø 12 cm	58 908
les 6	-
MAXI LOT BALLONS En mousse Ø 20 cm	58 907
les 6	-



Balles et ballons d'activités

en plastique et caoutchouc
(bon rebond et gonflables)

+ 3 ans
Sous la surveillance
d'un adulte



Surface antidérapante
et ultra-résistante

Léger et
ultra-résistant

Grelots à l'intérieur.
Léger et ultra-résistant.

K **BALLE LISSE À Peau épaisse** Légère, cette balle creuse possède une peau épaisse garantissant une grande résistance et un excellent rebond. Réalisé en **PLASTIQUE SOUPLE**. Lavage à l'éponge. Utilisation à l'intérieur. Livré non gonflé. Coloris au choix : JAUNE (014) - ORANGE (007) - ROUGE (011) - VIOLET (034) - BLEU (002) - VERT (008).

	01 124	l'unité
Ø 14 cm - Poids: 140 g.	11 393	les 6
	01 125	l'unité
Ø 18 cm - Poids: 160 g.	11 394	les 6
	01 126	l'unité
Ø 22 cm - Poids: 180 g.	11 395	les 6

L **BALLES À GRELOTS** Grâce aux roulements, le ballon crée des effets sonores qui amuseront les enfants lors des activités motrices, de gym douce, etc... ASSORTIMENT de 6 couleurs. Ø 18 cm - Poids: 200 g. Réalisé en **PLASTIQUE**. Utilisation à l'intérieur. Livré non gonflé.

00 720 les 6

M **BALLES SOUPLES** Surface antidérapante Ces balles possèdent un revêtement d'une grande douceur et souplesse facilitant ainsi la prise en main. Réalisé en **CAOUTCHOUC**. Lavage à l'éponge. Utilisation à l'intérieur. Livré non gonflé. Coloris DIVERS (171).

	42 844	l'unité
Ø 18 cm - Poids: 320 g.	00 718	les 6
	42 845	l'unité
Ø 20 cm - Poids: 400 g.	00 719	les 6

➔ Retrouvez nos accessoires de gonflage page 1178

Ultra-léger.
Peau épaisse.
Idéal pour l'initiation
au tennis
(jeu sans filet).

Gonflage
simple avec
paille fournie



I **BALLES DE SPORT** En peau de mousse Conçue dans la même matière que nos balles ultralégères, cette gamme s'utilise dans de multiples activités motrices, de gym douce, etc... La peau plus épaisse garantit une grande résistance et un excellent rebond. Réalisé en **PLASTIQUE SOUPLE**. Utilisation à l'intérieur. Livré non gonflé. Coloris ROSE (003).

	01 778	l'unité
Ø 15 cm - Poids: 200 g.	à partir de 3	
	01 779	l'unité
Ø 18 cm - Poids: 300 g.	à partir de 3	
	01 780	l'unité
Ø 24 cm - Poids: 400 g.	à partir de 3	

J **BALLONS PAILLE ULTRALÉGERS** En peau de mousse Soyeux au toucher, ces ballons gonflables à la bouche avec une paille, se déplacent doucement dans l'air et idéals pour la pratique de sport gymnique (pilate, yoga, gymnastique, etc...). Réalisé en **PLASTIQUE SOUPLE**. Utilisation à l'intérieur. Livré non gonflé, avec une paille. Coloris au choix : JAUNE (014) - ROUGE (011) - BLEU (002).

	32 023	les 5
Ø 23 cm - Poids: 80 g.	00 770	les 10

Tous nos produits doivent être utilisés dans le cadre d'une activité surveillée par un adulte.

Football



Pour vous aider à choisir :



Lucie,
Designer
chez Wesco

Adaptés à tous les niveaux d'utilisation et à toutes les surfaces de jeu, nos ballons sont conçus et testés pour offrir une durabilité maximale.

Taille 3	Ø 18 cm	300 g	Les dimensions des ballons varient en fonction du niveau de gonflage : 0,8 à 1 bar
Taille 4	Ø 20 cm	300 - 360 g	
Taille 5	Ø 22 cm	310 - 430 g	



à partir de

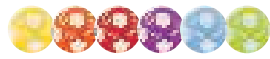

BALLON DE FOOTBALL Junior

Initiation

Touché doux et soft
Résistance et sécurité
Rebond de qualité

PLASTIQUE.

Taille 3

Coloris au choix JAUNE (014) - ROUGE (011) - BLEU (002)

56 423 l'unité

à partir de 3 l'unité

à partir de 6 l'unité

à partir de 12 l'unité

Taille 4

Coloris au choix JAUNE (014) - ORANGE (007) - ROUGE (011) - VIOLET (034) - BLEU (002) - VERT (008)

42 828 l'unité

à partir de 3 l'unité

à partir de 6 l'unité

à partir de 12 l'unité

ASSORTIMENT de 6 couleurs.

48 111 -

Taille 5

Coloris au choix JAUNE (014) - ORANGE (007) - ROUGE (011) - VIOLET (034) - BLEU (002) - VERT (008)

00 850 l'unité

à partir de 3 l'unité

à partir de 6 l'unité

à partir de 12 l'unité

ASSORTIMENT de 6 couleurs.

24 848 -



BALLON DE FOOTBALL Bimatière

Initiation

Double pari : mousse et plastique
Touché doux et soft
Résistance et sécurité
Rebond de qualité

MOUSSE et PLASTIQUE.

Taille 3

Coloris VERT (008)

56 425 l'unité

à partir de 3 l'unité

à partir de 6 l'unité

à partir de 12 l'unité

Taille 4

Coloris au choix JAUNE (014) - ORANGE (007) - ROUGE (011) - VIOLET (034) - BLEU (002) - VERT (008)

31 896 l'unité

à partir de 3 l'unité

à partir de 6 l'unité

à partir de 12 l'unité

ASSORTIMENT de 6 couleurs.

00 459 -

Taille 5

Coloris VERT (008)

56 426 l'unité

à partir de 3 l'unité

à partir de 6 l'unité

à partir de 12 l'unité



BALLONS DE FOOTBALL Ultra soft

Initiation et entraînement

Revêtement alvéolé souple et antidérapant
Grande adhérence et rebond de qualité
Résistant et confort de jeu par absorption des chocs

CAOUTCHOUC.

Taille 3

Coloris au choix JAUNE (014) - ORANGE (007) - ROUGE (011) - VIOLET (034) - BLEU (002) - VERT (008)

47 976 l'unité

à partir de 3 l'unité

à partir de 6 l'unité

à partir de 12 l'unité

ASSORTIMENT de 6 couleurs.

48 053 -

Taille 5

Coloris au choix JAUNE (014) - ORANGE (007) - ROUGE (011) - VIOLET (034) - BLEU (002) - VERT (008)

47 977 l'unité

à partir de 3 l'unité

à partir de 6 l'unité

à partir de 12 l'unité

ASSORTIMENT de 6 couleurs.

48 054 -

TUTO VIDÉO
Retrouvez les tutoriels pédagogiques Football de notre partenaire
actibloom
sur /actibloom

➔ Retrouvez nos buts p. 1174 à 1175



@

BALLON DE FOOTBALL Éco-responsable Taille 4
Réalisé en PVC et CHANVRE.

35 613 l'unité

à partir de 3 l'unité

à partir de 6 l'unité

à partir de 12 l'unité



En quantité, c'est **plus économique** jusqu'à **-20%**



BALLON DE FOOTBALL
Street Soccer

Initiation et entraînement

Ultra résistant
Idéal pour une utilisation sur bitume
ou terrain abrasif
Grande adhérence
Spécial cour de récréation

CAOUTCHOUC.

Taille 3

Coloris au choix JAUNE (014) - ORANGE (007) - ROUGE (011) - VIOLET (034) - BLEU (002) - VERT (008)

47 982	l'unité
à partir de 3	l'unité
à partir de 6	l'unité
à partir de 12	l'unité

ASSORTIMENT de 6 couleurs.

48 048 -

Taille 4

Coloris BLEU (002)

56 422	l'unité
à partir de 3	l'unité
à partir de 6	l'unité
à partir de 12	l'unité

Taille 5

Coloris au choix JAUNE (014) - ORANGE (007) - ROUGE (011) - VIOLET (034) - BLEU (002) - VERT (008)

47 983	l'unité
à partir de 3	l'unité
à partir de 6	l'unité
à partir de 12	l'unité

ASSORTIMENT de 6 couleurs.

48 049 -

BALLON DE FOOTBALL
en salle

Entraînement et compétition

Revêtement souple garantissant
un minimum de bruit
Ne marque pas le sol
Faible rebond
Sécurité optimale

FEUTRINE.

Taille 3

Coloris JAUNE (014)

47 985	l'unité
à partir de 3	l'unité
à partir de 6	l'unité
à partir de 12	l'unité

Taille 5

Coloris JAUNE (014)

47 986	l'unité
à partir de 3	l'unité
à partir de 6	l'unité
à partir de 12	l'unité



Le choix de
L'EXPERT !



BALLON DE FOOTBALL
Cousu Air Mattress Pro

Entraînement et compétition

Revêtement absorbant
pour un meilleur contrôle
Panneaux cousus
Haute résistance et précision
Spécial clubs

POLYURÉTHANE.

Taille 3

T3 uniquement disponible en
Coloris BLEU (002)

47 979	l'unité
à partir de 3	l'unité
à partir de 6	l'unité
à partir de 12	l'unité

Taille 5

Coloris au choix JAUNE (014) - ORANGE (007) - ROUGE (011) - VIOLET (034) - BLEU (002) - VERT (008)

47 981	l'unité
à partir de 3	l'unité
à partir de 6	l'unité
à partir de 12	l'unité

ASSORTIMENT de 6 couleurs.

48 051 -

Kits pratiques et économiques.



KIT Initiation au football Composé de : 12 chasubles en tissu aéré (6 jaunes et 6 rouges), 6 ballons de football Junior T4 et 1 sac de rangement. Le sac: Ø 45 cm - H: 75 cm - Chasubles: Taille M.

Sans but	51 778	l'ensemble	-
Avec 2 buts	52 994	l'ensemble	-



KIT Entraînement au football Composé de : 12 chasubles biface réversibles (6 bleu/vert et 6 rose/rouge), 6 ballons de football Cousus Air Mattress pro T5 et 1 sac de rangement. Le sac: Ø 45 cm - H: 75 cm - Chasubles: Taille M.

Sans but	48 251	l'ensemble	-
Avec 2 buts	52 990	l'ensemble	-

Tous nos produits doivent être utilisés dans le cadre d'une activité surveillée par un adulte.

Basketball

Pour vous aider à choisir :

Taille 3	Ø 18 cm	270 - 310 g	Les dimensions des ballons varient en fonction du niveau de gonflage: 0,5 à 0,6 bar
Taille 5	Ø 22 cm	400 - 500 g	
Taille 6	Ø 23 cm	540 g	
Taille 7	Ø 24 cm	580 - 600 g	



BALLON DE BASKETBALL Eco-conçu

Initiation

Éco-produit
Qualité identique aux ballons traditionnels
Excellent rebond

PVC et CHANVRE.

Taille 3

Coloris NATUREL (016)

35 612 l'unité

à partir de 3 l'unité

à partir de 6 l'unité

à partir de 12 l'unité

BALLON DE BASKETBALL Soft touch

Initiation

Souple et extensible
Sans danger en cas de chocs
Taille variable de 3 à 7 selon le gonflage

PLASTIQUE souple.

Taille variable

Coloris ORANGE (007)

00 717 l'unité

à partir de 3 l'unité

à partir de 6 l'unité

à partir de 12 l'unité

BALLON DE BASKETBALL Junior

Initiation

Texture alvéolée et antidérapante
Résistant à l'abrasion
Excellent rebond

CAOUTCHOUC.

Taille 3

Coloris ORANGE (007)

56 427 l'unité

à partir de 3 l'unité

à partir de 6 l'unité

à partir de 12 l'unité

Taille 5

Coloris au choix JAUNE (014) - ORANGE (007) - ROUGE (011) - VIOLET (034) - BLEU (002) - VERT (008)

31 898 l'unité

à partir de 3 l'unité

à partir de 6 l'unité

à partir de 12 l'unité

ASSORTIMENT de 6 couleurs.

11 391 -



TUTO VIDÉO

Retrouvez les tutoriels pédagogiques Basketball de notre partenaire

actibloöm

sur /actibloom



Accessoires et équipements p. 1168 à 1180

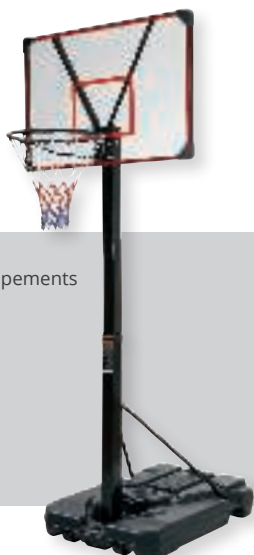

Taille 5

Pour apprendre à positionner correctement ses mains lors du tir
Convient aux droitiers et aux gauchers

+ 3 ans

BALLON DE BASKET PÉDAGOGIQUE Taille 5
Ø 22 cm

55 788

l'unité



En quantité, c'est **plus économique** jusqu'à **- 20 %**

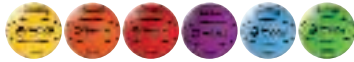

BALLON DE BASKETBALL
Training Indoor - Outdoor

Initiation et entraînement

Revêtement en caoutchouc très résistant et antidérapant
Excellent rebond
Prise en main facile

CAOUTCHOUC.

Taille 3

Coloris ORANGE (007)

56 419

l'unité

à partir de 3

l'unité

à partir de 6

l'unité

à partir de 12

l'unité

Taille 5

Coloris au choix JAUNE (014) - ORANGE (007) - ROUGE (011) - VIOLET (034) - BLEU (002) - VERT (008)

47 964

l'unité

à partir de 3

l'unité

à partir de 6

l'unité

à partir de 12

l'unité

ASSORTIMENT de 6 couleurs.

48 032

Taille 7

Coloris au choix JAUNE (014) - ORANGE (007) - ROUGE (011) - VIOLET (034) - BLEU (002) - VERT (008)

47 965

l'unité

à partir de 3

l'unité

à partir de 6

l'unité

à partir de 12

l'unité

ASSORTIMENT de 6 couleurs.

48 033

★ **Le choix de L'EXPERT !**



BALLON DE BASKETBALL
Extra Grip Indoor - Outdoor

Entraînement et compétition

Grande adhérence pour une prise en main optimale
Ultra résistant sur tous types de terrains
Confort de jeu et excellent rebond
Pour une utilisation intensive

CAOUTCHOUC.

Taille 3

Coloris ORANGE (007)

47 968

l'unité

à partir de 3

l'unité

à partir de 6

l'unité

à partir de 12

l'unité

Taille 6

Coloris ORANGE (007)

47 970

l'unité

à partir de 3

l'unité

à partir de 6

l'unité

à partir de 12

l'unité

Taille 5

Coloris ORANGE (007)

47 969

l'unité

à partir de 3

l'unité

à partir de 6

l'unité

à partir de 12

l'unité

Taille 7

Coloris ORANGE (007)

47 974

l'unité

à partir de 3

l'unité

à partir de 6

l'unité

à partir de 12

l'unité

Kits pratiques et économiques.



KIT Initiation au basketball Composé de : 12 chasubles en tissu aéré (6 jaunes et 6 rouges) et 6 ballons de basket Junior T5. Chasubles: Taille M.

Sans panier

46 132 l'ensemble -

Avec panier

45 851 l'ensemble -



KIT Entraînement au basketball Composé de : 12 chasubles en tissu aéré (6 jaunes et 6 rouges), 6 ballons de basket extra grip T7 et 50 petits plots de marquage. Chasubles : Taille M. Plots : H: 5,5 cm - Embase : Ø 20 cm.

Sans panier

54 956 l'ensemble -

Avec 2 paniers

54 955 l'ensemble -

Tous nos produits doivent être utilisés dans le cadre d'une activité surveillée par un adulte.

TUTO VIDÉO

Retrouvez les tutoriels pédagogiques Rugby de notre partenaire

actibloom
sur /actibloom

Pour vous aider à choisir :

Taille 3	Ø 16 cm	360 g	Les dimensions des ballons varient en fonction du niveau de gonflage: 0,5 à 0,6 bar
Taille 4	Ø 18 cm	380 g	
Taille 5	Ø 19 cm	430 g	



BALLON DE RUGBY Soft touch

Initiation

Souple et sans danger en cas de choc
Revêtement antidérapant
Variable de la taille 3 à la taille 4
Facile à prendre en main et très maniable

PLASTIQUE souple.

Taille variable

Coloris au choix ORANGE (007) - VIOLET (034) - VERT (008)

00 716	l'unité
à partir de 3	l'unité
à partir de 6	l'unité
à partir de 12	l'unité



BALLON DE RUGBY Junior

Initiation

Semi-rigide pour une utilisation sans danger
Agréable au toucher
Haute résistance
Rebond de qualité

PLASTIQUE.

Taille 3

Coloris au choix JAUNE (014) - ORANGE (007) - ROUGE (011) - VIOLET (034) - BLEU (002) - VERT (008)

01 545	l'unité
à partir de 3	l'unité
à partir de 6	l'unité
à partir de 12	l'unité

ASSORTIMENT de 6 couleurs.

00 464 -



BALLON DE RUGBY Good grip

Entraînement et compétition

Revêtement granuleux antiglisse pour une meilleure prise en main
Stabilité des trajectoires
Résistant à l'abrasion pour une utilisation intensive

CAOUTCHOUC.

Taille 4

Coloris au choix JAUNE (014) - ORANGE (007) - ROUGE (011) - VIOLET (034) - BLEU (002) - VERT (008)

48 011	l'unité
à partir de 3	l'unité
à partir de 6	l'unité
à partir de 12	l'unité

ASSORTIMENT de 6 couleurs.

48 035 -

Taille 5

Coloris BLANC (001)

47 991	l'unité
à partir de 3	l'unité
à partir de 6	l'unité
à partir de 12	l'unité

50 816 les 18 -



Taille 5

Pour apprendre à positionner correctement ses mains lors des transmissions

BALLON DE RUGBY PÉDAGOGIQUE Taille 5
L: 27 cm - Ø 14,5 cm.

55 784 l'unité

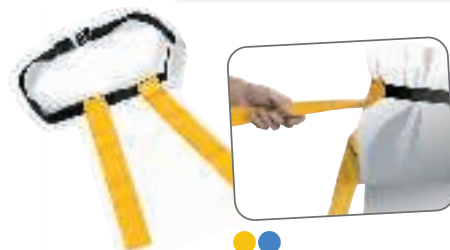

+ 3 ans

CEINTURES DE FLAG RUGBY

Ø mini: 21,7 cm - Ø max: 35,7 cm. L. mini: 34 cm - L. maxi: 57 cm - l: 2,5 cm. Lanière : L: 33,7 cm - l: 5 cm. Coloris au choix : JAUNE (014) - BLEU (002).

51 032 les 6



En quantité, c'est **plus économique** jusqu'à **- 20 %**

Volley-ball

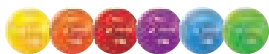

BALLON DE VOLLEY-BALL Junior

Initiation

Souple et confortable au toucher
Résistant
Rebond de qualité

PLASTIQUE.

Taille 5

Coloris au choix JAUNE (014) - ORANGE (007) - ROUGE (011) - VIOLET (034) - BLEU (002) - VERT (008)

24 843	l'unité
à partir de 3	l'unité
à partir de 6	l'unité
à partir de 12	l'unité

ASSORTIMENT de 6 couleurs.

50 817



BALLON DE VOLLEY-BALL Bimatière

Initiation

Double pari : mousse et plastique
Touché doux et souple
Résistance et sécurité
Rebond de qualité

MOUSSE et PLASTIQUE.

Taille 5

Coloris au choix JAUNE (014) - ORANGE (007) - ROUGE (011) - VIOLET (034) - BLEU (002) - VERT (008)

31 902	l'unité
à partir de 3	l'unité
à partir de 6	l'unité
à partir de 12	l'unité

ASSORTIMENT de 6 couleurs.

00 461



Le choix de **L'EXPERT !**



BALLON DE VOLLEY-BALL Good grip

Entraînement et compétition

Toucher soft pour une meilleure prise en main
Revêtement amortissant
Structure alvéolée souple résistant à l'abrasion
Excellent rebond
Idéal pour les clubs

CAOUTCHOUC.

Taille 5

Coloris au choix JAUNE (014) - ORANGE (007) - ROUGE (011) - VIOLET (034) - BLEU (002) - VERT (008)

47 988	l'unité
à partir de 3	l'unité
à partir de 6	l'unité
à partir de 12	l'unité

ASSORTIMENT de 6 couleurs.

48 112

Kits pratiques et économiques.



KIT Initiation au volley-ball
Composé de : 6 ballons de Volley Bimatière T5, 12 chasubles en tissu aéré (6 bleues et 6 jaunes) et 1 sac de rangement. Le sac : Ø 45 cm - H: 75 cm. Chasubles : Taille M.

48 234 l'ensemble



KIT Entraînement au Volley-ball
Composé de : 12 chasubles biface réversibles (6 bleu/vert et 6 rose/rouge), 6 ballons de volley Good Grip T5 et 1 sac de rangement. Chasubles : Taille M.

48 236 l'ensemble



+ d'infos sur notre site



Taille 5

Pour apprendre à positionner correctement ses doigts lors d'une passe.

BALLON DE VOLLEY PÉDAGOGIQUE Taille 5
Ø 20 cm.

55 782 l'unité



Initiation

Souple et extensible
Spécialement conçu pour les plus jeunes

Variable de la taille 4 à la taille 5

BALLON DE VOLLEY-BALL Soft touch

Ø 18 cm - Poids: 220 g.

00 715 l'unité

à partir de 3 l'unité

Handball

Pour vous aider à choisir :

Taille 0	Ø 15 cm	140 - 260 g	Les dimensions des ballons varient en fonction du niveau de gonflage: 0,4 à 0,5 bar
Taille 1	Ø 16 cm	220 - 310 g	
Taille 2	Ø 17 cm	360 g	
Taille 3	Ø 18 cm	410 g	

à partir de



BALLON DE HANDBALL Training

Initiation

Elastique et confortable au toucher
Résistant : peau épaisse (5 mm)

PLASTIQUE.

Taille 0

Coloris
JAUNE (014)

00 326

l'unité

à partir de 3

l'unité

à partir de 6

l'unité

à partir de 12

l'unité



BALLON DE HANDBALL Junior

Initiation

Surface grainée
Revêtement antidérapant
Résistant à l'abrasion
Rebond de qualité

PLASTIQUE.

Taille 0

Coloris
ORANGE (007)

42 829

l'unité

à partir de 3

l'unité

à partir de 6

l'unité

à partir de 12

l'unité



BALLON DE HANDBALL Bimatère

Initiation et entraînement

Double paroi : mousse et plastique
Résistance et sécurité
Rebond de qualité
Idéal pour les écoles

MOUSSE et PLASTIQUE.

Taille 0

Coloris
ORANGE (007)

42 831

l'unité

à partir de 3

l'unité

à partir de 6

l'unité

à partir de 12

l'unité



BALLON DE HANDBALL Éco-conçu

Initiation

Éco-produit
Qualité identique aux ballons traditionnels
Excellent rebond

PVC et CHANVRE.

Taille 0

Coloris
NATUREL (016)

35 616

l'unité

à partir de 3

l'unité

à partir de 6

l'unité

à partir de 12

l'unité

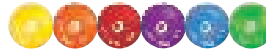

Taille 1
Coloris au choix JAUNE (014) - ORANGE (007) - ROUGE (011) - VIOLET (034) - BLEU (002) - VERT (008)

00 342

l'unité

à partir de 3

l'unité

à partir de 6

l'unité

à partir de 12

l'unité

ASSORTIMENT de 6 couleurs.

25 202

-

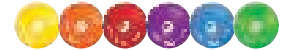

Taille 1
Coloris au choix JAUNE (014) - ORANGE (007) - ROUGE (011) - VIOLET (034) - BLEU (002) - VERT (008)

31 908

l'unité

à partir de 3

l'unité

à partir de 6

l'unité

à partir de 12

l'unité

ASSORTIMENT de 6 couleurs.

00 460

-



Retrouvez les tutoriels pédagogiques Handball de notre partenaire

actibloom
sur /actibloom

➔ Equipements et accessoires p. 1168 à 1180





En quantité, c'est **plus économique** jusqu'à **-20%**

 **Le choix de L'EXPERT !**



BALLON DE HANDBALL
Soft and good grip

Entraînement et compétition

Toucher soft et grippant
Résistant à l'abrasion
Conçu pour le jeu en intérieur comme en extérieur
Excellent contrôle du rebond
Idéal pour les clubs

CAOUTCHOUC.

Taille 0	
	Coloris VIOLET (034)
47 960	l'unité
à partir de 3	l'unité
à partir de 6	l'unité
à partir de 12	l'unité

Taille 1	
	Coloris VERT (008)
47 961	l'unité
à partir de 3	l'unité
à partir de 6	l'unité
à partir de 12	l'unité

Taille 2	
	Coloris ORANGE (007)
47 962	l'unité
à partir de 3	l'unité
à partir de 6	l'unité
à partir de 12	l'unité

Taille 3	
	Coloris au choix JAUNE (014) - ORANGE (007) - ROUGE (011) - VIOLET (034) - BLEU (002) - VERT (008)
47 963	l'unité
à partir de 3	l'unité
à partir de 6	l'unité
à partir de 12	l'unité

ASSORTIMENT de 6 couleurs.
50 792 -

Kits pratiques et économiques.



KIT Initiation au handball Composé de : 12 chasubles en tissu aéré (6 jaunes et 6 rouges), 6 ballons de handball Bimatière T0 et 1 sac de rangement. Chasubles : Taille M.

Sans buts	45 847	l'ensemble	-
Avec 2 buts	52 992	l'ensemble	-



KIT Entraînement au handball Composé de : 12 chasubles en tissu aéré (6 jaunes et 6 rouges), 6 ballons de handball Soft & Good Grip T3 et 1 sac de rangement. Chasubles : Taille M.

Sans buts	48 254	l'ensemble	-
Avec 2 buts	52 993	l'ensemble	-

Tous nos produits doivent être utilisés dans le cadre d'une activité surveillée par un adulte.

- > **Terrain de jeu :** 18 x 9 m.
2 buts sont placés de chaque côté du terrain
- > **Nombre de joueurs :**
2 équipes de 3 joueurs
- > **Durée de jeu :** 2 x 12 min
3 min de repos



Goalball

Le Goalball se pratique les yeux bandés afin de respecter l'équité sportive. Le jeu consiste à faire rouler la balle depuis sa zone de lancer en direction du but adverse. Les joueurs adverses doivent arrêter le ballon avec n'importe quelle partie du corps. Si le ballon est bloqué ou sorti, les défenseurs deviennent attaquants et disposent de 8 secondes pour faire une passe ou un tir.



+ 3 ans
MASQUES OPAQUES
L: 18 cm - l: 12,5 cm.

46 492 les 6



BALLE DE GOALBALL à grelots
Réalisé en MOUSSE DENSE. Utilisation à l'intérieur comme à l'extérieur.
Coloris ORANGE (007). l'unité
Ø 14 cm 45 824
Ø 21 cm 45 825

- > **Terrain de jeu :** 14 x 24 m
2 cibles sont placées de chaque côté du terrain
- > **Nombre de joueurs :**
2 équipes de 6 ou 7 joueurs
- > **Durée de jeu :** 3 x 12 min
- 5 min de repos



Tchoukball

Le Tchoukball est un sport dans lequel les contacts sont interdits, ce qui minimise les risques de blessures. Mélange de handball et de volley-ball, le jeu consiste à faire avancer la balle en trois passes maximum, afin de la faire rebondir sur la cible sans que l'équipe adverse ne puisse l'attraper. Idéal pour des exercices de manipulation ou pour travailler les réflexes.



+ 3 ans
CIBLE DE TCHOUKBALL Côté : 100 cm. Réalisé en ACIER laqué epoxy.
54 026 l'unité



+ 3 ans
MULTI CIBLE D'ENTRAINEMENT
Côté : 70 cm. Réalisé en ACIER finition epoxy. Livré à plat, à monter soi-même.
54 063 l'unité

Ultimate

Activité d'équipe, de coordination et de coopération, l'Ultimate est basé sur le principe du lancer de disques. Il permet aux enfants de développer des aptitudes d'ordre psychologique, moteur et cognitive telles que : comprendre et respecter des règles, développer les capacités de perception et d'anticipation, opérer et mettre en application une stratégie collective.

- > **Terrain de jeu :** 20 x 40 m
- > **Nombre de joueurs :**
2 équipes de 6 joueurs
- > **Durée de jeu :** la durée d'un match n'est pas figée. C'est une limite de points qui détermine le vainqueur (généralement la 1ère équipe à atteindre 10 points).



Souple et sans danger

DISQUE VOLANT Soft

Initiation

Mousse enduite soft pour un jeu sans danger
Idéal pour l'initiation à l'Ultimate et les jeux de lancer

MOUSSE de polyuréthane.

Coloris DIVERS (171)

Ø 21 cm.

52 545 l'unité

à partir de 3 l'unité

ASSORTIMENT de 6 coloris.

51 204 les 6



DISQUE VOLANT Souple

Initiation et entraînement

Plastique souple pour un jeu sans danger
Maîtrise des trajectoires
Incassable
Idéal pour les écoles

PLASTIQUE souple.

Coloris au choix JAUNE (014) - ORANGE (007) - ROUGE (011) - VIOLET (034) - BLEU (002) - VERT (008)

Ø 18 cm.

52 981 l'unité

à partir de 3 l'unité

ASSORTIMENT de 6 coloris.

52 982 les 6

Ultra-résistant



DISQUE VOLANT Rigide

Entraînement et compétition

Parfaite maîtrise des trajectoires
Prise en main facile
Très résistant
Idéal pour une utilisation intensive

PLASTIQUE rigide.

Coloris au choix JAUNE (014) - ORANGE (007) - ROUGE (011) - VIOLET (034) - BLEU (002) - VERT (008)

Ø 22 cm.

06 645 l'unité

à partir de 3 l'unité

ASSORTIMENT de 6 coloris.

00 287 les 6



Sport ludique pour petits et grands.

Solution ÉCONOMIQUE

Ø 75 cm

l'unité



Roundnet Schildkrot

4 joueurs sont répartis en deux équipes A et B autour du filet de roundnet pour s'affronter. Pour commencer, un joueur de l'équipe A sert sur un joueur de l'équipe B qui a le droit à trois touches de balle et la renvoyer sur le filet. Les joueurs peuvent se déplacer librement, toujours autour du filet et gagnent un point lorsque l'équipe adverse ne renvoi pas la balle en tombant au sol.



+ 6 ans

JEU SCHILDKROT ROUND NET Premier joueur/équipe à marquer 21 points avec 2 points d'écart. Composé de : 5 arcs, 5 pieds, 1 filet, 1 ballon d'entraînement (Ø 11 cm), 2 balles de compétition (Ø 9 cm) et 1 pompe à balles avec aiguille. Ø 90 cm - H: 20 cm. Poids : 1,4 kg. Réalisé en PLASTIQUE. Utilisation à l'intérieur comme à l'extérieur. Livré dans un sac de rangement.

nouveau

63 804

l'ensemble

Ballons géants

Ultra léger et très résistant

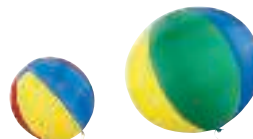

+ 3 ans

BALLON GÉANT MULTICOLEURE À la fois léger et très coloré, ce ballon géant est adapté pour la pratique d'activités coopératives de lancer/attraper. Composé de : 1 enveloppe en tissu synthétique et 2 vessies baudruches. Réalisé en TISSU SYNTHÉTIQUE. Utilisation à l'intérieur comme à l'extérieur. Livré non gonflé. l'unité

Ø 75 cm	42 464
Ø 120 cm	42 465

VESSIE DE REMPLACEMENT Vessie de remplacement pour gros ballons de diamètre 75 cm à 120 cm. Se gonfle facilement grâce à un souffleur. La pression de gonflage dépend de l'effet de rebond souhaité. Réalisé en LATEX. l'unité

Ø 75 cm	44 753
Ø 120 cm	44 754



Livré avec 4 disques volants rigides.
Hauteur réglable de 125 cm à 162 cm.
Socle lesté avec de l'eau ou du sable.

+ 4 ans

nouveau
BUT ULTIMATE ET 4 VOLANTS
Facile à monter et à démonter, ce but permet de travailler la précision des gestes en effectuant des exercices de lancer. La base est lestée pour une meilleure stabilité. Composé de : 1 but et 4 disques volants rigides. H: 145 cm - Ø 98 cm. Socle : Ø 27,5 cm. Réalisé en PLASTIQUE.

61 587

l'ensemble

Kits pratiques et économiques.



KIT Initiation d'Ultimate Composé de : 12 chasubles en tissu aéré (6 rouges et 6 jaunes) et 6 disques volants soft. Disque : Ø 21 cm - Chasubles : Taille M. l'ensemble

Sans but	52 552	-	
----------	--------	---	--



KIT Entraînement d'Ultimate Composé de : 12 chasubles en tissu aéré (6 rouges et 6 jaunes) et 6 disques volants rigides. Disque : Ø 22 cm - Chasuble : Taille M. l'ensemble

Sans but	50 783	-	
----------	--------	---	--

Tous nos produits doivent être utilisés dans le cadre d'une activité surveillée par un adulte.

Street-hockey

Le Street-hockey peut se pratiquer à pied ou avec des rollers, sur bitume ou en salle. Ce sport se pratique surtout avec des balles en vinyle souple, favorisant un jeu rapide. Pour l'initiation, nous conseillons cependant d'utiliser des palets afin de réduire la vitesse de jeu.

- > **Terrain de jeu** : 20 x 30 m ou 40 x 60 m
- > **Nombre de joueurs** : 2 équipes de 6 joueurs
- > **Durée de jeu** : 2 x 20 min



CROSSE DE STREET-HOCKEY Premium

Compétition

Très haute qualité
Ultrarésistante
Légère
Utilisation sur tous types de sols

PLASTIQUE.



Coloris au choix ORANGE (007) - ROUGE (011) - BLEU (002) - VERT (008)

L: 108 cm - Poids: 300 g.

12 215	l'unité
à partir de 6	l'unité
à partir de 12	l'unité



+ 3 ans

BALLE DE STREET HOCKEY Balle de hockey à faible rebond, souple avec une excellente qualité de jeu. Ø 7 cm - Poids: 70 g. Réalisé en VINYLE souple. Utilisation à l'intérieur comme à l'extérieur.

53 823	l'unité
à partir de 6	l'unité



KIT DE STREET-HOCKEY Premium Composé de : 12 crosses de Street-Hockey Premium (6 bleues et 6 rouges), 1 palet en mousse et 1 balle en vinyle souple. Crosse : L: 108 cm - Poids: 300 g. Palet : Ø 7,5 cm. Balle : Ø 7 cm - Poids: 70 g. Utilisation à l'intérieur comme à l'extérieur.

54 962	l'ensemble	-
--------	------------	---



prix DOUX
à partir de

CROSSE DE STREET-HOCKEY Souple

Initiation

Très maniable et ultralégère

PLASTIQUE.



Coloris au choix JAUNE (014) - BLEU (002)

L: 93 cm - Poids: 150 g.

53 941	l'unité
à partir de 6	l'unité
à partir de 12	l'unité

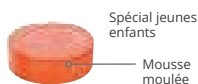

+ 3 ans

PALET En mousse dense Idéal pour l'initiation, sa grande dimension, sa forme et son poids lui permettent de rester au ras du sol une fois frappé et de parcourir des distances plus faibles. La mousse dense permet au palet d'être dur tout en étant flexible, garantissant ainsi une sécurité d'utilisation maximale. Ø 7,5 cm. Réalisé en MOUSSE dense. Utilisation à l'intérieur.

23 476	l'unité
à partir de 6	l'unité

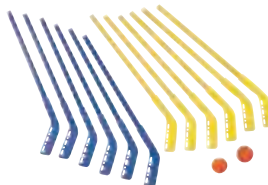

KIT DE STREET-HOCKEY Souple Composé de : 12 crosses de Street-hockey Essentiel souple (6 bleues et 6 jaunes), 1 palet en mousse et 1 balle en vinyle souple. Crosse : L: 93 cm - Poids: 150 g. Palet : Ø 7,5 cm. Balle : Ø 7 cm - Poids: 70 g.

56 772	l'ensemble	-
--------	------------	---



- ➔ Retrouvez nos rollers page 1194
- ➔ Buts page 1174 - 1175 et chasubles page 1176

CROSSE DE STREET-HOCKEY Rigide

Initiation

Structure en aluminium pour plus de puissance

PLASTIQUE et ALUMINIUM.



Coloris au choix JAUNE (014) - BLEU (002)

L: 93 cm - Poids: 300 g.

53 942	l'unité
à partir de 6	l'unité
à partir de 12	l'unité



+ 3 ans

PALETS ULTRALÉGERS rigides Ultralégers, ces palets peuvent parcourir des distances de glisse importantes. Réalisés en plastique rigide, ils sont très résistants et permettent une utilisation intensive. ASSORTIMENT de couleurs. Ø 7 cm - ép: 2,5 cm. Réalisé en PLASTIQUE. Utilisation à l'intérieur.

11 234	les 6
--------	-------



KIT DE STREET-HOCKEY Rigide Composé de : 12 crosses de Street-Hockey rigide en plastique et aluminium (6 bleues et 6 jaunes), 1 palet en mousse et 1 balle en vinyle souple. Crosse : L: 93 cm - Poids: 300 g. Palet : Ø 7,5 cm. Balle : Ø 7 cm - Poids: 70 g.

54 961	l'ensemble	-
--------	------------	---

Tous nos produits doivent être utilisés dans le cadre d'une activité surveillée par un adulte.

Unihockey

L'Unihockey (ou Floorball), se pratique en salle. Ce sport se pratique exclusivement à pied, avec des balles à trous, plus lentes que les balles de Street-hockey.



- **Terrain de jeu :** 24 x 14 m (8 joueurs) ou 40 x 20 m (12 joueurs)
- **Nombre de joueurs :** 2 équipes de 4 ou 6 joueurs
- **Durée de jeu :** 3 x 20 min

CROSSE DE UNIHOCKEY

Initiation

Très maniable
Ultralégère

PLASTIQUE.



Coloris au choix JAUNE (014) - BLEU (002)

L: 90 cm - Poids: 230 g.

53 943

l'unité

à partir de 6

l'unité

à partir de 12

l'unité



Balle très légère

+ 3 ans

BALLES À TROUS Ces balles robustes sont creuses et percées. Idéales pour de nombreuses activités sportives et ludiques. Ø 9,3 cm. Réalisé en PLASTIQUE. Utilisation à l'intérieur comme à l'extérieur.

26 179

les 6



KIT UNIHOCKEY Composé de : 12 croses de Unihockey (6 bleues et 6 jaunes) et 6 balles à trous. Crosse : L: 90 cm - Poids: 230 g. Balle à trou : Ø 9,3 cm.

54 963

l'ensemble



Polo

Idéal pour les activités en salle ou en plein air, le Polo développe l'esprit d'équipe et la précision. Connu pour être un sport équestre, le Polo d'initiation peut être pratiqué à pied, en y appliquant les règles du Hockey.

+ 6 ans

JEU DE POLO Soft Recouverte de mousse, la tête des cannes garantit une activité sans danger. Entièrement en mousse enduite, le kit de polo soft permet aux enfants de pratiquer le polo en toute sécurité. Composé de : 6 cannes jaunes, 6 cannes bleues, 2 balles. Canne : L: 80 cm - ép: 11 cm. Balle : L: 15,3 cm - Poids: 145 g. Utilisation à l'intérieur comme à l'extérieur.

46 762

l'ensemble

- **Terrain de jeu :** 20 x 30 m ou 40 x 60 m
- **Nombre de joueurs :** 2 équipes de 6 joueurs
- **Durée de jeu :** 2 x 20 min



Lacrosse

D'origine nord-américaine, le Lacrosse est un sport collectif qui se pratique en milieu scolaire sur un terrain de handball.

A + 5 ans

CROSSE DE LACROSSE Ensemble très résistant avec son manche en aluminium et son panier en matière synthétique souple et résistante. L: 97 cm - Poids: 310 g. Réalisé en ALUMINIUM (Manche) et en PLASTIQUE (Panier). Utilisation à l'intérieur comme à l'extérieur. Coloris au choix : ROUGE (011) - BLEU (002).

53 954

l'unité



A

B + 5 ans

BALLE DE LACROSSE Balle souple avec faible rebond, destinée à la pratique de Lacrosse. Ø 7,3 cm - Poids: 140 g. Réalisé en PLASTIQUE SOUPLE.

53 961

l'unité

+ 5 ans

JEU LACROSSE Ensemble très résistant avec son manche en aluminium et son panier en matière synthétique souple et résistante. Composé de : 2 croses (1 rouge + 1 bleue) et une balle. L: 103 cm - l: 10 cm - H: 17 cm - Poids: 0,8 kg. Réalisé en ALUMINIUM (Manche) et en PLASTIQUE (Panier). Utilisation à l'intérieur comme à l'extérieur.

54 964

l'ensemble



+ 5 ans

KIT Initiation au jeu de Lacrosse Ensemble très résistant avec son manche en aluminium et son panier en matière synthétique souple et résistante. Composé de : 12 croses (6 rouges et 6 bleues), 6 balles et 12 chasubles en tissu aéré (6 rouges et 6 bleues). Crosse : L: 97 cm - Poids: 310 g. Réalisé en ALUMINIUM (Manche) et en PLASTIQUE (Panier).

54 947

l'ensemble





Initiation aux sports de raquettes

Raquettes multi-jeux.



Possibilité de jouer seul ou à plusieurs.
Raquettes ultralégères avec une bonne prise en main.
La balle est légère et molle
pour une grande distance de trajectoire.



+ 4 ans

PAIRE DE RAQUETTES SOUPLES Go Bounce
Ø 30 cm 2 en 1, les disques en mousse ultralégères Go Bounce peuvent être utilisés à la fois comme jeu de volant (frisbee) ou jeu de raquettes par petits et des grands. Il est possible de jouer jusqu'à une distance de 20 m selon la force de chacun ! Composé de : 2 disques en mousse et 1 balle en fil. Raquette : Ø 30 cm - Poids: 140 g, Balle : Ø 6,5 cm. Réalisé en MOUSSE (cadre) et PLASTIQUE (balle). Utilisation à l'intérieur comme à l'extérieur.

54 359

l'ensemble



+ 4 ans

PAIRE DE RAQUETTES SOUPLES Ogo Sport
Ø 38 cm 2 en 1, les disques en mousse ultralégères Ogosport peuvent être utilisés à la fois comme jeu de volant (frisbee) ou jeu de raquettes par petits et des grands. Il est possible de jouer jusqu'à une distance de 20 m selon la force de chacun ! Composé de : 2 disques en mousse et 1 balle en fil. Raquette : Ø 38 cm, Balle : Ø 6,5 cm. Réalisé en MOUSSE (cadre) et PLASTIQUE (balle). Utilisation à l'intérieur comme à l'extérieur.

63 802

l'ensemble

nouveau



+ 4 ans

PAIRE DE RAQUETTES Pom'do et balles Ces raquettes Pom'Do sans manche, s'enfilent comme un gant, permettant aux joueurs de contrôler plus facilement la direction. Composé de : 2 raquettes Pom'Do et 3 balles. Raquette : Ø 20 cm - ép: 3,5 cm. Balle : Ø 6 cm. Réalisé en PLASTIQUE (raquette) et MOUSSE (balle). Utilisation à l'intérieur comme à l'extérieur.

63 824

l'ensemble

nouveau



+ 6 ans

PAIRE DE RAQUETTES Street Racket Pour pratiquer le Street Racket, toutes les surfaces se transforment en aire de sport en délimitant la zone de jeu soit 6x2 m grâce aux craies fournies. Les raquettes s'utilisent uniquement avec la technique de la cuillère afin de prolonger les échanges et jouer stratégiquement. Composé de : 2 raquettes, 2 balles en mousse, 3 craies et des modèles de jeux. Raquette : L: 38 cm - l: 19,5 cm. Réalisé en BOIS (raquette) et MOUSSE (balles). Utilisation à l'extérieur. Livré dans un sac en tissu transportable.

63 801

l'ensemble

nouveau

Tous nos produits doivent être utilisés dans le cadre d'une activité surveillée par un adulte.



A

La forme et la taille du manche sont parfaites pour les petites mains

prix doux

A + 4 ans

PAIRE DE RAQUETTES À TROUS Elle développe de bonnes sensations de frappe, des mouvements précis, amples et accomplis. L: 39 cm - l: 20 cm - Poids: 200 g. Réalisé en PLASTIQUE. Utilisation à l'intérieur comme à l'extérieur. Livré avec une balle en MOUSSE Ø 7 cm.

27 901 l'ensemble



B

Manche long pour une prise avec les deux mains.

exclusivité wesco

B + 4 ans

PAIRE DE RAQUETTES À TROUS MANCHE LONG Des raquettes légères, une balle en mousse pour une initiation aux sports de raquettes en toute sécurité. L: 53 cm - l: 22,4 cm - Poids: 137 g. Réalisé en PLASTIQUE. Utilisation à l'intérieur comme à l'extérieur. Livré avec une balle en MOUSSE Ø 6,5 cm. Coloris au choix: JAUNE (014) - ORANGE (007) - ROUGE (011) - VIOLET (034) - BLEU (002) - VERT (008).

29 758 l'ensemble



LOT DE 6 PAIRES DE RAQUETTES À TROUS

12 raquettes à trous et 6 balles Ø 6,5 cm en mousse.

31 357 l'ensemble

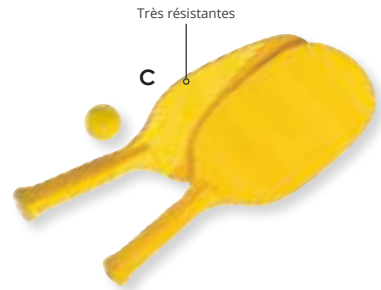

Très résistantes

C

C + 4 ans

PAIRE DE RAQUETTES PLEINES Très résistantes. Raquette: L: 39,5 cm - l: 18 cm. Poids: 220 g. Réalisé en PLASTIQUE. Utilisation à l'intérieur comme à l'extérieur. Livré avec une balle Ø 4 cm en PLASTIQUE souple. Coloris au choix: JAUNE (014) - ORANGE (007) - ROUGE (011) - VIOLET (034) - BLEU (002) - VERT (008).

06 277 l'ensemble



LOT DE 6 PAIRES DE RAQUETTES PLEINES

12 raquettes pleines et 6 balles Ø 4 cm en plastique.

00 339 l'ensemble

Indiaca

À la fois ludique et physique, l'Indiaca est un mélange de volley-ball et de badminton. Idéal pour développer l'habileté, la force et la rapidité d'exécution, cette activité permet notamment de s'initier aux sports de raquettes.



D

D + 6 ans **nouveau**
PAIRE DE RAQUETTES Jazminton Composé de: 2 raquettes et 3 volants. Raquette: L: 32,5 cm - l: 18,5 cm. Réalisé en BOIS. Utilisation à l'extérieur.

63 799 l'ensemble



E Jeu lent

E + 4 ans
INDIACA INITIATION Grâce à sa forme et à sa texture en mousse, ce volant bénéficie d'un faible rebond et d'une vitesse modérée. L: 23 cm - Ø 6,5 cm - Poids 45 g. Réalisé en MOUSSE légère (corps) et en PLUMES.

42 408 l'unité



F Jeu semi-rapide

F + 4 ans
INDIACA SOFT Grâce à son corps souple, il est adapté pour des exercices de renvoi avec la paume des mains ou à l'aide de raquettes. L: 22 cm - l: 8 cm - Poids: 35 g. Réalisé en MOUSSE légère (corps) et en PLUMES.

31 429 l'unité

à partir de 3 l'unité



3 volants pour des jeux différents: le rouge pour un jeu lent, le jaune pour un jeu rapide, dynamique et le volant avec LED pour le jeu de nuit. Robuste grâce au bois des raquettes. Bonne prise en main des poignées pour petits et grands.

Tennis

Bien choisir sa raquette !

Le choix de la taille de la raquette se fait de la manière suivante : l'enfant se met debout, le bras le long de son corps, et tient la raquette par le manche. La tête de la raquette doit arriver au niveau des chevilles de l'enfant sans toucher le sol. La longueur de la raquette varie de 43 à 63 cm pour les enfants. Elle a des effets sur la maniabilité, le contrôle et la puissance de la raquette.

À chaque âge, nos raquettes évoluent :

les dimensions du tamis comme la longueur du manche varient en fonction de la taille de l'enfant.



RAQUETTE DE TENNIS Réalisé en ALUMINIUM avec cordage en NYLON.

A	Mini kid's + 3 ans	B	Kid's + 4 ans	C	Junior + 5 ans
	L: 43 cm - l: 20 cm - Poids: 165 g. Taille du grip: 0000. Taille du tamis : 420 cm². Taille de l'enfant : moins de 90 cm.		L: 48 cm - l: 25 cm - Poids: 166 g. Taille du grip: 0000. Taille du tamis : 516 cm². Taille de l'enfant : 90 à 100 cm.		L: 53 cm - l: 25 cm - Poids: 185 g. Taille du grip: 000. Taille du tamis : 580 cm². Taille de l'enfant : 100 à 115 cm.
	Tamis de petite taille Manche court facilite la prise en main Ultra légère : pour jouer sans se fatiguer		Tamis de petite taille Manche court facilite la prise en main Ultra légère : pour jouer sans se fatiguer		Grande zone de frappe : aide les débutants à frapper fermement
	11 617 l'unité		11 618 l'unité		12 059 l'unité
	à partir de 2 l'unité		à partir de 2 l'unité		à partir de 2 l'unité
	à partir de 6 l'unité		à partir de 6 l'unité		à partir de 6 l'unité



Retrouvez les tutoriels pédagogiques Tennis de notre partenaire

actibloöm
sur /actibloom



+ 3 ans

KIT TENNIS ÉVOLUTIF Composé de : 5 ballons ultraléger, 6 balles Ø 6,5 cm, 6 balles Ø 7,5 cm et 6 balles de tennis soft Ø 7 cm. Ballon : Ø 23 cm - Poids: 80 g. Balles : Ø 7,5 cm - Poids: 44 g. Balles : Ø 7 cm - Poids: 15 g. Balles : Ø 6,5 cm - Poids: 44 g.

56 785 l'ensemble

prix DOUX



+ 6 ans

RAQUETTE DE TENNIS JR T600 21

L: 53 cm. Poids: 200 g.

55 951 l'unité



+ 8 ans

RAQUETTE DE TENNIS JR T700 23

L: 58 cm. Poids: 210 g.

55 952 l'unité



+ 3 ans

KIT TENNIS Mini kid's Composé de : 4 raquettes Mini kid's, 5 balles jaunes ultralégères en peau de mousse et 50 petits plots de marquage. Raquette : L: 43 cm - l: 20 cm - Poids: 165 g. Ballon : Ø 23 cm - Poids: 80 g. Plot : H: 5,5 cm - embase : Ø 20 cm.

54 966 l'ensemble



+ 4 ans

KIT TENNIS Kid's Composé de : 4 raquettes Kids, 6 balles de tennis soft, 50 plots de marquage. Raquette : L: 48 cm - l: 25 cm - Poids: 166 g. Balle : Ø 7 cm - Poids: 15 g. Plot : H: 5,5 cm - embase : Ø 20 cm.

54 967 l'ensemble



+ 5 ans

KIT TENNIS Junior Composé de : 4 raquettes de tennis Junior, 50 plots de marquage et 6 balles d'initiation. Raquette : L: 53 cm - l: 25 cm - Poids: 185 g. Balle : Ø 6,5 cm - Poids: 44 g. Plot : H: 5,5 cm - embase : Ø 20 cm.

56 784 l'ensemble

Tous nos produits doivent être utilisés dans le cadre d'une activité surveillée par un adulte.

Des balles d'initiation adaptées à tous les niveaux.



D BALLONS PAILLE ULTRALÉGERS
En peau de mousse

Soyeux au toucher, ces ballons gonflables à la bouche avec une paille, se déplacent doucement dans l'air et idéals pour la pratique de sport gymnique (pilate, yoga, gymnastique, etc.).
Ø 23 cm - Poids: 80 g.



Coloris au choix JAUNE (014) - ROUGE (011) - BLEU (002)

32 023 les 5

00 770 les 10 -



E BALLES DE TENNIS SOFT

Le poids et la matière soft rendent ces balles très sécurisantes et parfaites pour l'apprentissage en intérieur des enfants de moins de 6 ans.

Ø 7 cm - Poids: 15 g.

35 609 les 2



F BALLES DE TENNIS D'INITIATION Ø 7,5 cm

Plus visible qu'une balle traditionnelle grâce à sa bande rouge, elle est aussi plus lente (hauteur de rebond 25% d'une balle normale) et plus légère, ce qui en fait l'outil parfait pour l'apprentissage du tennis.

Ø 7,5 cm - Poids: 44 g.

56 712 l'unité

56 777 les 6 -

56 778 les 12 -



G BALLES DE TENNIS D'INITIATION Ø 6,5 cm

Idéale pour l'apprentissage du tennis, cette balle est plus légère et plus lente qu'une balle standard (hauteur de rebond 50% d'une balle normale). Son diamètre est identique à celui d'une balle standard, pour un apprentissage progressif du tennis.

Ø 6,5 cm - Poids: 44 g.

56 726 l'unité

56 781 les 6 -

56 782 les 12 -



H BALLES DE TENNIS Ø 6,5 cm

Balle de qualité, sans pression et très résistante, particulièrement adaptée pour l'entraînement et un usage intensif en club, dans les écoles et pour les collectivités.

Ø 6,5 cm - Poids: 58 g.

56 711 l'unité

56 773 les 6 -

56 774 les 12 -

Softball

Le Softball s'apparente au Base-ball. Contrairement à ce dernier, il se pratique avec des battes et balles en mousse permettant ainsi aux enfants de s'initier à ce sport en toute sécurité.



Large prise en main
Entièrement recouverte de mousse souple



I + 3 ans

JEU DE SOFTBALL en mousse Composé de : 1 batte et 1 balle. Balle: Poids: 50 g - Ø 8 cm Batte: Poids: 340 g - L: 53 cm. Réalisé en MOUSSE BRUTE.

26 556 l'ensemble

à partir de 2 l'ensemble

J + 3 ans

BALLE DE SOFTBALL en mousse Ultra-légère, cette balle en mousse est recommandée pour la découverte du softball. Ø 9 cm - Poids: 40 g. Réalisé en MOUSSE de polyuréthane.

52 325 l'unité

Cesta Punta

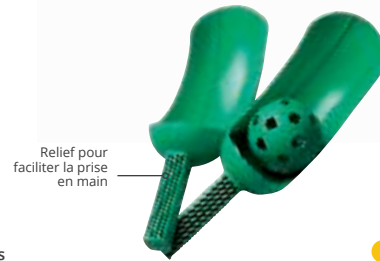

Relief pour faciliter la prise en main



+ 5 ans

JEU DE CESTA PUNTA Jeu de raquette unique et très original, qui permet aux enfants de développer l'action de lancer et de rattraper. Composé de : 1 paire de raquettes creuses et 1 balle. Raquette : L: 40 cm - Poids: 140 g. Balle : Ø 9,3 cm - Poids: 40 g. Réalisé en PLASTIQUE. Coloris au choix : JAUNE (014) - ORANGE (007) - ROUGE (011) - VIOLET (034) - BLEU (002) - VERT (008).

32 001 l'ensemble

à partir de 5 l'ensemble



+ 3 ans

BALLES À TROUS Ces balles robustes sont creuses et percées. Idéales pour de nombreuses activités sportives et ludiques. Ø 9,3 cm. Poids: 40 g. Réalisé en PLASTIQUE. Utilisation à l'intérieur comme à l'extérieur.

26 179 les 6

MAXI LOT JEU DE CESTA PUNTA

6 raquettes creuses coloris assortis (livrées avec 3 balles).

32 002 l'ensemble -



Badminton

↘
à partir de



Spéciale découverte
Manche court adapté aux plus petits = facilite l'apprentissage des bons gestes

A

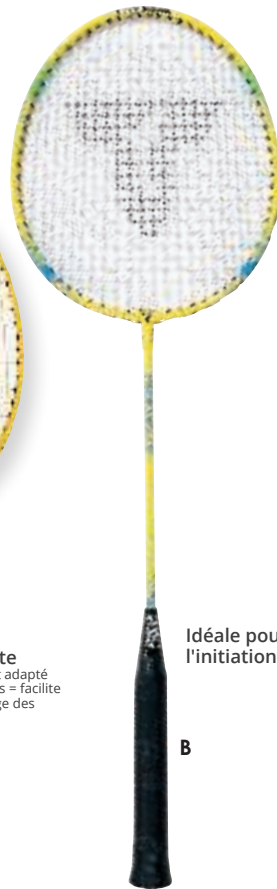

Idéale pour l'initiation

B



Adaptée à l'entraînement

C

RAQUETTE DE BADMINTON Réalisé en ALUMINIUM (tête), ACIER (tige) et MULTIFIBRES (cordage). Utilisation à l'intérieur comme à l'extérieur.

nouveau

VOLANTS DE BADMINTON pour débutants	VOLANTS DE BADMINTON Spécial collectivité
Ces volants au déplacement plus lent sont adaptés aux enfants débutants.	Volants solides en nylon avec une base en liège pour plus de résistance. Convient pour les écoles, les clubs et pour le sport de loisir.
L: 8,5 cm - Ø 7 cm - Poids: 2 g.	L: 8 cm - Ø 7,5 cm - Poids: 3,67 g.
30 424 les 6	43 265 les 6

A	Mini raquette + 3 ans	B	Junior + 6 ans	C	Junior Plus + 8 ans
	L: 51 cm - l: 20 cm - Poids: 110 g - L. tamis: 24 cm.		L: 62,5 cm - l: 20 cm - Poids: 120 g - L. tamis: 24 cm.		L: 65,5 cm - l: 19,5 cm - Poids: 140 g - L. tamis: 23 cm.
	20 822 l'unité		63 778 l'unité		11 599 l'unité
	à partir de 4 l'unité		à partir de 4 l'unité		à partir de 4 l'unité
	à partir de 12 l'unité		à partir de 12 l'unité		à partir de 12 l'unité



+ 3 ans

KIT BADMINTON Mini raquettes Raquette: L: 51 cm - l: 20 cm - L. tamis: 24 cm. Réalisé en ALUMINIUM (tête), ACIER (tige) et MULTIFIBRES (cordage).

pour 4 enfants	pour 8 enfants	pour 12 enfants
4 mini raquettes et 6 volants de badminton débutant.	8 mini raquettes et 12 volants de badminton débutant.	12 mini raquettes et 18 volants de badminton débutant.
51 758 l'ensemble	51 759 l'ensemble	51 761 l'ensemble



+ 6 ans

KIT BADMINTON Raquette Junior Raquette: L: 62,5 cm - l: 20 cm - L. tamis: 24 cm. Réalisé en ALUMINIUM (tête), ACIER (tige) et MULTIFIBRES (cordage).

pour 4 enfants	pour 8 enfants	pour 12 enfants
4 raquettes Junior et 6 volants de badminton débutant.	8 raquettes Junior et 12 volants de badminton débutant.	12 raquettes Junior et 18 volants de badminton débutant.
64 540 l'ensemble	64 541 l'ensemble	64 542 l'ensemble



+ 8 ans

KIT BADMINTON Raquette Junior Plus Raquette: L: 65,5 cm - l: 19,5 cm - L. tamis: 23 cm. Réalisé en ALUMINIUM (tête), ACIER (tige) et MULTIFIBRES (cordage).

pour 4 enfants	pour 8 enfants	pour 12 enfants
4 raquettes Junior Plus et 6 volants de badminton débutant.	8 raquettes Junior Plus et 12 volants de badminton débutant.	12 raquettes Junior Plus et 18 volants de badminton débutant.
51 772 l'ensemble	51 773 l'ensemble	51 774 l'ensemble

Tennis de table

Bien choisir sa raquette !

Le choix de la raquette se fait en fonction du niveau et du style de jeu recherché (attaque, défense, combi...).

Plus les caractéristiques techniques, contrôle des trajectoires, vitesse de la balle, effets artistiques, sont élevées, plus le jeu est rapide et agressif.



Prix DOUX

Destinée aux **joueurs débutants à l'école, dans les centres de loisirs et en collectivités.**
Incassable et résistante à l'eau.



D



E



F



G

Le choix de L'EXPERT !

Ultra durable et résistante !

Revêtement en polymère très agrippant !
Système anti-décollement des plaques
Waterproof

Base en plastique dur anti-choc !

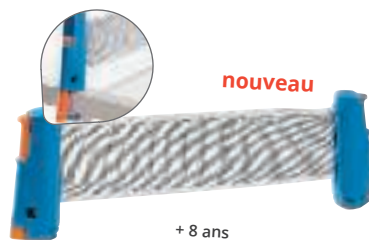

nouveau

+ 8 ans
FILET TENNIS DE TABLE ADAPTABLE

L. max : 170 cm - l. max d'une table : 4 cm. H. filet : 13 cm.

62 263

l'unité

SET DE TENNIS DE TABLE

2 raquettes Shooter, 2 balles et 1 sac de transport.
Revêtement : surface lisse.
Manche concave.
Contrôle : 9 - effet : 3 - vitesse : 4.
Raquette : L: 25,7 cm - ép: 1 cm - Poids: 170 g.

56 678

l'ensemble

D	RAQUETTE DE TENNIS DE TABLE Solid
	Incassable Résiste à l'eau Manche droit
	L: 26,5 cm - ép: 0,5 cm - Poids : 130 g.
53 973	l'unité
à partir de 4	l'unité
à partir de 12	l'unité

E	RAQUETTE DE TENNIS DE TABLE Topspin
	Revêtement : surface picots Manche droit Contrôle : 10 - effet : 2 - vitesse : 3.
	L: 25,4 cm - ép: 0,5 cm - Poids: 125 g.
56 676	l'unité
à partir de 4	l'unité
à partir de 12	l'unité

F	RAQUETTE DE TENNIS DE TABLE Shooter
	Revêtement : surface lisse. Manche concave Contrôle : 9 - effet : 3 - vitesse : 4.
	L: 25,6 cm - ép: 1 cm - Poids: 170 g.
56 677	l'unité
à partir de 4	l'unité
à partir de 12	l'unité

G	RAQUETTE TACTEO 50
	Revêtement : surface picots Manche concave Contrôle : 8 - effet : 6 - vitesse : 7.
	L: 25,5 cm - ép: 1 cm - Poids: 170 g.
23 277	l'unité
à partir de 4	l'unité
à partir de 12	l'unité



H

Mousse indéformable.

H	BALLE DE TENNIS DE TABLE MOUSSE
	Ø 4 cm. Réalisé en MOUSSE.
	Pour l'initiation au tennis de table. Idéale pour les débutants, en raison du faible rebond.
60 556	les 10



KIT TENNIS DE TABLE Intérieur Raquette : L: 25,4 cm - ép: 0,5 cm - Poids: 125 g. Balle : Ø 4 cm. Bac: l: 31 cm - P: 42,5 cm - H: 9,5 cm. Réalisé en BOIS (raquettes) et PLASTIQUE (balles).

pour 6 enfants Composé de : 6 raquettes Topspin, 36 balles et 1 bac de rangement.

56 685 l'ensemble

pour 12 enfants Composé de : 12 raquettes Topspin, 72 balles et 1 bac de rangement.

56 686 l'ensemble



KIT TENNIS DE TABLE Extérieur Raquette : L: 25,5 cm - ép: 1 cm - Poids: 170 g. Balle : Ø 4 cm. Bac: l: 31 cm - P: 42,5 cm - H: 9,5 cm. Réalisé en PLASTIQUE.

pour 6 enfants Composé de : 6 raquettes Tacteo 50, 36 balles et 1 bac de rangement.

51 784 l'ensemble

pour 12 enfants Composé de : 12 raquettes Tacteo 50, 72 balles et 1 bac de rangement.

51 783 l'ensemble



I

I	BALLES DE TENNIS DE TABLE
	Ø 4 cm. Réalisé en PLASTIQUE. Coloris DIVERS (171).
	Pour l'initiation au tennis de table et l'usage en collectivités.
	Initiation
23 269	les 6
23 272	les 72



Sélection INCLUSION

Toutes nos tables sont également adaptées aux personnes en fauteuil roulant.

- A**  Pieds réglables.
Filet réglable en tension.
Equippée de 4 roues pour faciliter son déplacement.
Possibilité de jouer seul.



+ Système de pliage "compact" pour faciliter la manipulation et réduire l'encombrement.

Pieds réglables en acier et sabot en résine.

Filet réglable en tension.

Roues jumelées avec freins adaptées aux sols délicats des salles de sport.

Possibilité de jouer seul.  Rangement de balles 



TABLE PLIANTE MINI

Surface de jeu :
L: 137 cm - l: 76 cm -
ép: 16 mm - Poids: 15 kg.

53 330 l'unité



Tennis de table Spécial intérieur

GARANTIE 3 ANS



A + 6 ans

TABLE DE TENNIS DE TABLE D'INTÉRIEUR 100 Indoor Une table de tennis de table idéale pour les premières parties. Conçue pour une pratique occasionnelle, son système de rangement optimisé Compact technology la rend très facile d'utilisation. Réservée à un usage intérieur. L: 274 cm - l: 152,5 cm - H: 76 cm - Poids: 69 kg. Réalisé en BOIS AGGLOMÉRÉ et en MÉTAL. Livrée démontée avec un filet sous 3 semaines. Balles et raquettes non fournies.

53 331

l'unité

B + 6 ans

TABLE DE TENNIS DE TABLE D'INTÉRIEUR 250 Indoor Cette table d'intérieur, adaptée aux collectivités, permet une pratique régulière du tennis de table. Elle se distingue par sa qualité de rebond et sa stabilité. Elle est dotée d'un encadrement en acier anticorrosion/antirayure de 30 mm d'épaisseur et d'un panneau aggloméré de 19 mm d'épaisseur. Dim. dépliée : L: 274 cm - l: 152,5 cm - H: avec filet: 92 cm. Dim. pliée : L: 170 cm - l: 75 cm - H: 155 cm - Poids: 74 kg. Réalisé en BOIS AGGLOMÉRÉ et en MÉTAL. Livrée démontée avec un filet sous 3 semaines. Balles et raquettes non fournies.

23 256

l'unité

Baby-foot



Parfaits pour les débutants : meilleur contrôle agrippant



Meilleure glisse et meilleure visibilité



BALLES DE BABY-FOOT EN LIÈGE BRUT Réalisé en LIÈGE.

23 309

les 20

BALLES DE BABY-FOOT EN LIÈGE PEINTES EN BLANC Réalisé en LIÈGE.

23 310

les 20

Spécial extérieur

GARANTIE 10 ANS



C + 6 ans

TABLE DE TENNIS DE TABLE D'EXTÉRIEUR 100 X Cross Résiste aux intempéries grâce à son traitement anticorrosion. Son panneau stratifié massif résiste aux chocs et son faible poids associé à ses grandes roues permettent un maniement facile. L: 274 cm - l: 152,5 cm - H: 76 cm - Poids: 47 kg. Réalisé en **ACIER INOXYDABLE** (structure) et **RESINE** (plateau). Livrée démontée avec un filet sous 3 semaines. Balles et raquettes non fournies. Coloris au choix : BLEU (002) - GRIS (006).

61 951

l'unité



Coins de protection.
Filet en acier pour une grande longévité.
Flanc en acier très robuste.

D + 6 ans

TABLE DE TENNIS DE TABLE D'EXTÉRIEUR 540 M Crossover Très robuste, elle répond parfaitement aux besoins des collectivités telles que les centres de loisirs, de vacances, les écoles... Possède un revêtement **MATTOP** traité antireflet et un encadrement acier anticorrosion/antirayure 60 mm avec des coins de protection. Dim. dépliée: L: 274 cm - l: 152,5 cm - H. avec filet : 92 cm - Poids: 84 kg. Réalisé en **RÉSINE STRATIFIÉE** et en **ACIER**. Livrée démontée avec un filet fixe en acier sous 3 semaines. Balles et raquettes non fournies.

34 822

l'unité



Fixation au sol possible.
Filet permanent en acier résistant au vandalisme.
Surface traitée antireflet.

E + 6 ans

TABLE DE TENNIS DE TABLE D'EXTÉRIEUR Pro 510 Les piètements galbés en font assurément la plus jolie des tables de tennis de table (ping-pong) d'extérieur. Conçue pour être fixée au sol, elle dispose de vérins de fixation. Son filet permanent en acier résiste au vandalisme. Elle peut être utilisée en toutes circonstances et ne craint ni les coups, ni les intempéries. Sa très grande robustesse en fait une table idéale pour les collectivités. L: 274 cm - l: 152,5 cm - H. avec filet: 92 cm - Poids: 77 kg. Réalisé en **ACIER GALVANISÉ**. Livrée démontée avec un filet sous 3 semaines. Balles et raquettes non fournies. Coloris au choix : BLEU (002) - GRIS (006).

50 242

l'unité



Pieds en métal traité à la **peinture antiégratignure et résistante à l'eau**.
Barres télescopiques Ø 16 mm en **acier haute résistance** avec un chromage à trois **couches anticorrosion et antirouille**.
Joueurs en **plastique ultrarésistant, moulés sur les barres**.
Boulons, vis et écrous traités antirouille.
Récupération des balles immédiate par les deux hublots situés derrière les buts.

F + 6 ans

BABY-FOOT pour l'intérieur
L: 143 cm - l: 110 cm - H: 88 cm. Réalisé en MDF avec revêtement mélaminé. Livré à plat, à monter soi-même. Livré avec 10 balles blanches standard sous 4 semaines. Coloris GRIS (006).

31 424

l'unité

à partir de 2 l'unité

G + 6 ans

BABY-FOOT pour l'extérieur
L: 143 cm - l: 110 cm - H: 88 cm. Réalisé en **BOIS** contreplaqué multiplis, épaisseur de 30 mm revêtu de laminé en plastique. Livré prémonté avec 10 balles orange standard sous 4 semaines. Coloris GRIS (006).

31 425

l'unité

à partir de 2 l'unité



C



Pieds réglables.
Panneau résine 4 mm résistant aux chocs.
Possibilité de jouer seul.

D

Possibilité de jouer seul.

Pieds réglables en acier et sabot en résine.

Roues jumelées et pneus crantés avec freins adaptés aux sols très irréguliers.

Système de pliage "compact" pour faciliter la manipulation et réduire l'encombrement.



Distributeur de balles.

E

Protection des angles.

Rangement pour raquettes.



F

G



Utilisable à l'extérieur



Clémence,
Chef de produits
Sport chez Wesco

Une gamme idéale pour s'initier
au lancer en toute sécurité !



Retrouvez les tutoriels
pédagogiques Athlétisme
de notre partenaire
actibloom
sur /actibloom

Athlétisme



A



B

Mousse effet sonore
grâce aux sifflets

A + 3 ans

JAVELOT D'INITIATION Sans danger, ce javelot en mousse est spécialement conçu pour l'initiation au lancer de javelot. L: 90 cm - l: 18,5 cm - Ø 5,2 cm - Poids: 110 g. Réalisé en MOUSSE.

51 027 l'unité

B + 5 ans

JAVELOT VORTEX Sa légèreté et sa petite taille rendent ce javelot-balle idéal pour familiariser les plus jeunes aux jeux de lancer. Son corps en mousse permet de lancer et de réceptionner la balle en toute sécurité. Réalisé en MOUSSE. Coloris DIVERS (171).

Mini javelot L: 17,5 cm - Ø 5 cm - Poids: 50 g.

44 042 l'unité

Grand javelot L: 32 cm - l: 20 cm - H: 10 cm - Poids: 130 g.

44 043 l'unité

C Souples = sans danger



C + 3 ans

DISQUE SOUPLE D'INITIATION Sans danger, ce disque en PVC souple est idéal pour l'initiation au lancer du disque. Réalisé en CAOUTCHOUC.

200 g Ø 15,4 cm - Poids: 200 g.

51 026 l'unité

350 g Ø 16 cm - Poids: 350 g.

53 908 l'unité

500 g Ø 18 cm - Poids: 500 g.

53 909 l'unité

750 g Ø 21 cm - Poids: 750 g.

53 913 l'unité

D



Crans pour indiquer
l'emplacement des doigts

D + 3 ans

DISQUE DE LANCER PÉDAGOGIQUE Disque de lancer éducatif pour permettre l'apprentissage du lancer de disque. Flèches indiquant le sens de la rotation du disque lors de son lancer. Crans sur le côté pour mieux tenir le disque et augmenter ainsi la vitesse et la précision du lancer. Réalisé en CAOUTCHOUC.

400 g Ø 20 cm - Poids: 400 g.

53 896 l'unité

600 g Ø 20 cm - Poids: 600 g.

53 898 l'unité

800 g Ø 20 cm - Poids: 800 g.

53 900 l'unité

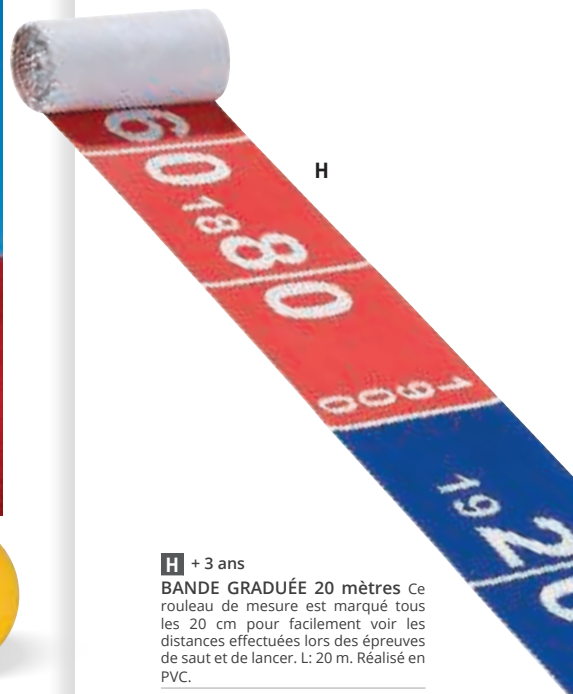

E + 3 ans

POIDS SOUPLE D'INITIATION Poids souple et sans danger, idéal pour l'apprentissage du lancer en milieu scolaire ou associatif. Réalisé en CAOUTCHOUC.

		l'unité
400 g	Ø 9 cm.	53 905
500 g	Ø 9 cm.	53 906
600 g	Ø 9 cm.	53 907



F Peau épaisse semi-rigide de 0,2 à 2 kg

G De 0,2 à 1 kg



F + 3 ans

BALLES LESTÉES progressives Ces balles lestées peuvent aussi bien être utilisées pour l'initiation au lancer de poids que pour l'association des différents volumes aux poids correspondants. Réalisé en PLASTIQUE souple et épais.

0,2 kg	12 260
0,3 kg	12 261
0,5 kg	12 262
1 kg	12 263
1,5 kg	12 264
2 kg	12 265

MAXI LOT BALLES LESTÉES progressives

11 401 les 6 -

G + 3 ans

BALLES LESTÉES à peau striée Idéales pour l'initiation au lancer à l'intérieur comme à l'extérieur. Leur enveloppe externe striée assure une bonne préhension et la charge contenue dans le noyau central permet un équilibre parfait. Réalisé en PLASTIQUE souple.

200 g Ø 6,5 cm - Poids: 200 g.

26 062 l'unité

à partir de 3 l'unité

500 g Ø 9,5 cm - Poids: 500 g.

26 063 l'unité

à partir de 3 l'unité

1 kg Ø 10 cm - Poids: 1 kg.

26 064 l'unité

à partir de 3 l'unité

H + 3 ans

BANDE GRADUÉE 20 mètres Ce rouleau de mesure est marqué tous les 20 cm pour faciliter voir les distances effectuées lors des épreuves de saut et de lancer. L: 20 m. Réalisé en PVC.

56 682 l'unité



I + 3 ans

ÉLASTIQUE DE SAUT Cet élastique peut aussi être utilisé pour délimiter des espaces. L: 25 m - Ø 5 mm. Réalisé en FIBRITEX.

55 787 l'unité

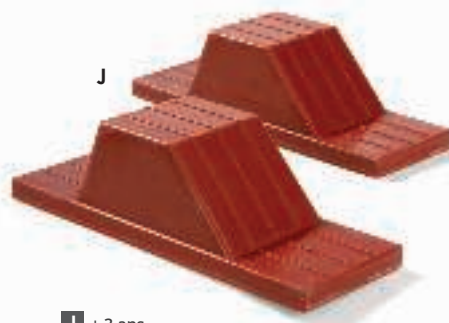

J + 3 ans

STARTING-BLOCKS D'INITIATION Starting-blocks très faciles à utiliser pour une pratique en toute sécurité. S'adaptent aux droitiers et aux gauchers. Antidérapants pour plus de stabilité. L: 27 cm - l: 9,5 cm. Réalisé en CAOUTCHOUC.

55 891 la paire

Coordination, appuis et fréquence gestuelle



Athlétisme

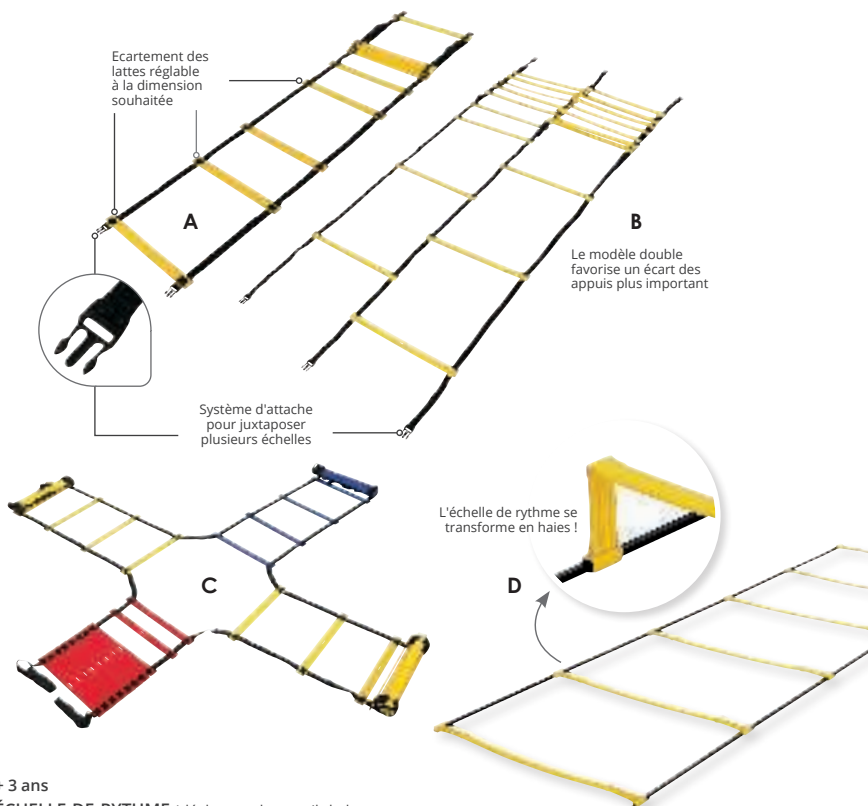

+ 3 ans

ÉCHELLE DE RYTHME Idéale pour le travail de la coordination, de la qualité des appuis et de la fréquence gestuelle. En double ou en croix, elle permet de travailler différentes trajectoires de courses. L: 4 m - l: 47 cm. Réalisé en PLASTIQUE (latte). Utilisation à l'intérieur comme à l'extérieur. Livré dans un sac en tissu.

A Simple Coloris DIVERS (171).

44 139 l'unité

B Double Coloris JAUNE (014).

44 141 l'unité

C En croix Coloris DIVERS (171).

44 142 l'unité

D + 3 ans

ÉCHELLE DE RYTHME ÉVOLUTIVE Idéale pour le travail de la coordination, de la qualité des appuis et de la fréquence gestuelle. Permet de combiner le travail de l'agilité et de la pliométrie puisque l'échelle de rythme peut se transformer en haies. Composé de : 6 lattes espacées de 37,5 cm. L: 210 cm - l: 66 cm à plat et 47 cm en format haies - Hauteur de la haie: 10 cm. Réalisé en PLASTIQUE. Livré avec un sac de transport.

55 888 l'unité



E + 3 ans

CERCEAUX HEXAGONAUX Ces cerceaux hexagonaux s'utilisent seuls ou reliés les uns aux autres grâce à leurs clips de liaison. Placés à plat, ils offrent les avantages d'une échelle de rythme. Remontés, ils s'utilisent comme une haie d'obstacle. Un set idéal pour mettre en place des parcours de motricité et des ateliers d'entraînement sportif. Ø 56 cm. Réalisé en PLASTIQUE. Utilisation à l'intérieur comme à l'extérieur. Livré dans un sac de rangement transportable avec une poignée.

58 901

les 12

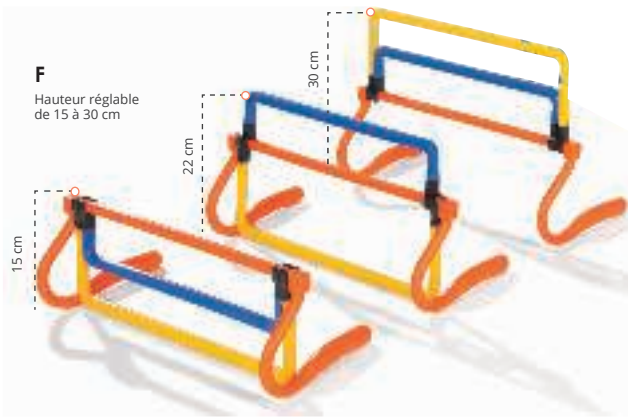

F Hauteur réglable de 15 à 30 cm



H Sécurité : très légères, ces haies basculent pour éviter les chutes.

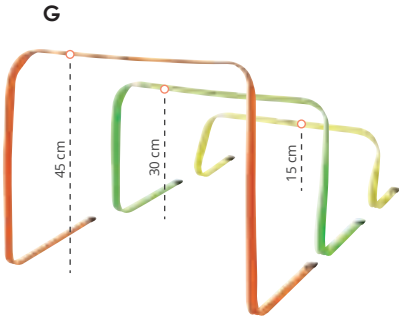

G

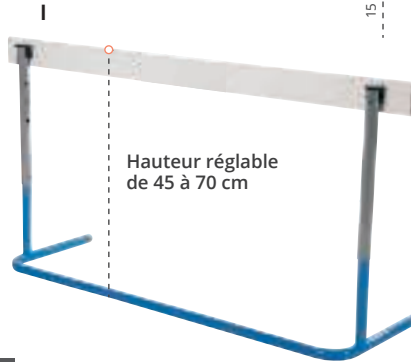

I Hauteur réglable de 45 à 70 cm



+ 3 ans

MAXI LOT HAIES D'INITIATION Très stables, ces haies sont idéales pour la découverte du saut de haies. La forme courbée permet de diminuer le risque de chute (la haie ne bloque pas le pied). Composé de : 4 haies H. 15 cm, 4 haies H. 22 cm, 4 haies H. 30 cm et 4 haies H. 40 cm. L: 45 cm - Ø 1,7 cm.

54 968

les 16

F + 3 ans

MINI HAIE PLIABLE ET RÉGLABLE Haut. 15 à 30 cm Spéciale initiation au saut de haie. Facile d'utilisation, elle se déplie rapidement et en deux temps pour atteindre trois hauteurs différentes : 15, 22 et 30 cm. Plié: L: 55 cm - l: 16 cm - Poids: 0,44 kg. Réalisé en POLYÉTHYLÈNE épais. Utilisation à l'intérieur comme à l'extérieur. Coloris DIVERS (171).

46 568

l'unité

à partir de 6

l'unité

H + 3 ans

HAIE D'INITIATION Réalisé en PLASTIQUE. Coloris DIVERS (171).

	l'unité	à partir de 6
H: 15 cm	23 541	
H: 22 cm	53 918	
H: 30 cm	23 544	
H: 40 cm	23 545	

G + 3 ans

HAIE SOUPLE Stable, souple et légère, cette haie est parfaite pour débuter sans se faire mal ! Réalisé en PLASTIQUE.

	l'unité	à partir de 6
H: 15 cm	60 557	
H: 30 cm	60 558	
H: 45 cm	60 559	

I + 3 ans

HAIE RÉGLABLE Haut. 45 à 70 cm Haie de très haute qualité avec base compacte et tube coulissant. Réglable en 6 hauteurs : 45 cm, 50 cm, 55 cm, 60 cm, 65 cm et 70 cm. H: 45 à 70 cm - L: 120 cm. Réalisé en PLASTIQUE (latte) et en METAL (tubes).

	l'unité	à partir de 6
53 892	l'unité	
à partir de 6	l'unité	



MAXI LOT 6 Cônes H: 32 cm + 3 lattes

46 134 l'ensemble -

MAXI LOT 6 Cônes H: 50 cm + 3 lattes

46 135 l'ensemble -

LATTES POUR CÔNES

L: 80 cm - l: 6 cm - ép: 0,8 cm.

45 317

les 3



Tous nos produits doivent être utilisés dans le cadre d'une activité surveillée par un adulte.



Kits économiques

plus de produits, encore plus d'économies !

A

Livré sans accessoires.



B
Chariot avec
100
accessoires



➔ Équipements et accessoires p. 1168 à 1180



+ 3 ans

CHARIOT DE PSYCHOMOTRICITÉ Ce chariot résistant et pratique permet de ranger les cerceaux, bâtons, massues, etc. L: 80 cm - l: 55 cm - H: 80 cm. Réalisé en BOIS.

A Sans accessoire	101 éléments (1 chariot, 12 pieds dont 6 G et 6 D, 12 mains dont 6 G et 6 D, 12 bâtons ABS L: 1 m, 4 massues L: 35 cm, 4 sacs lestés "Les couleurs", 12 pinces pour bâtons, 12 pinces pour cerceaux, 2 rubans L: 4m, 10 cerceaux Ø 60 cm, 10 cerceaux Ø 50 cm, 10 cerceaux Ø 35 cm).	00 776 l'unité
B Avec accessoires		54 751 l'ensemble



+ 3 ans

KIT MULTISPORT ESSENTIEL Composé de : 12 cerceaux Ø 50 cm, 6 cônes flexibles H: 16 cm, 50 petits plots de marquage H: 5,5 cm, 1 échelle de rythme simple, 6 cônes perforés H: 32 cm et 3 bâtons L: 100 cm - Ø 2,5 cm (orange, rouge et jaune).

54 977

l'ensemble



+ 3 ans

KIT EXERCICES D'ÉCHAUFFEMENT Composé de : 12 cerceaux Ø 50 cm, 50 petits plots de marquage H: 5,5 cm, 1 chronomètre, 12 bâtons L: 130 cm - Ø 2,5 cm, 18 cônes perforés H: 32 cm et 1 échelle de rythme simple L: 4 m - l: 47 cm.

54 976

l'ensemble



+ 3 ans

MON PREMIER KIT D'INITIATION À L'ATHLÉTISME 20 grands plots de marquage H: 15 cm - Embase : Ø 30 cm et 9 bâtons L: 100 cm - Ø 2,5 cm. Coloris assortis. Utilisation à l'intérieur comme à l'extérieur.

54 972

l'ensemble

-



+ 3 ans

KIT D'INITIATION À L'ATHLÉTISME Composé de : 12 cônes perforés H: 32 cm - Embase : Ø 26 cm - Poids: 320 g et 6 bâtons L: 100 cm - Ø 2,5 cm. Coloris assortis. Utilisation à l'intérieur comme à l'extérieur.

27 440

l'ensemble



+ 3 ans

KIT D'INITIATION À L'ATHLÉTISME Sauter, courir, lancer 1 **nouveau** Composé de : 3 haies souples (H: 15, 30 et 45 cm), 3 javelots d'initiation, 50 plots de marquage H: 5,5 cm - Embase Ø 20 cm, 12 cerceaux plats (4 x Ø 35 cm, 4 x Ø 50 cm et 4 x Ø 60 cm), 6 bâtons L: 30 cm - Ø 2,5 cm et 3 disques souples d'initiation 200 g. Javelot : L: 90 cm - l: 18,5 cm - Ø 5,2 cm. Utilisation à l'intérieur comme à l'extérieur.

62 105

l'ensemble

-



+ 3 ans

KIT INITIATION À L'ATHLÉTISME Sauter, courir, lancer 2 Composé de : 3 mini haies de saut pliable et réglable (15, 22 et 30 cm), 3 javelots d'initiation, 50 petits plots de marquage H: 5,5 cm - Embase : Ø 20 cm, 12 cerceaux plats (4 x Ø 35 cm, 4 x Ø 50 cm et 4 x Ø 60 cm), 6 bâtons L: 30 cm - Ø 2,5 cm et 3 disques souples d'initiation 200 g. Javelot : L: 90 cm - l: 18,5 cm - Ø 5,2 cm. Utilisation à l'intérieur comme à l'extérieur.

54 390

l'ensemble

-



+ 3 ans

KIT LES ESSENTIELS 1 Composé de : 6 cerceaux Ø 50 cm, 6 bâtons L: 100 cm - Ø 2,5 cm et 12 cônes perforés H: 32 cm - Embase : Ø 26 cm - Poids : 320 g. Utilisation à l'intérieur comme à l'extérieur.

58 918

l'ensemble

-



+ 3 ans

KIT LES ESSENTIELS 2 Composé de : 6 cerceaux Ø 50 cm, 6 bâtons L: 100 cm - Ø 2,5 cm, 12 cônes perforés H: 32 cm, 1 échelle de rythme simple L: 4 m - l: 47 cm, 3 mini haies pliables et réglables (H: 15, 22 et 30 cm) et 6 cônes flexibles H: 16 cm. Utilisation à l'intérieur comme à l'extérieur.

58 919

l'ensemble

-



à partir de
le bâton par 12

@
+ d'infos
sur notre site



+ 3 ans
**LOT DE 12 CERCEAUX
EXTRA-PLATS**
Ø 45 cm - ép: 0,2 cm.
55 953 les 12





PORTE JALONS
H: 25,5 cm.
55 789 les 2

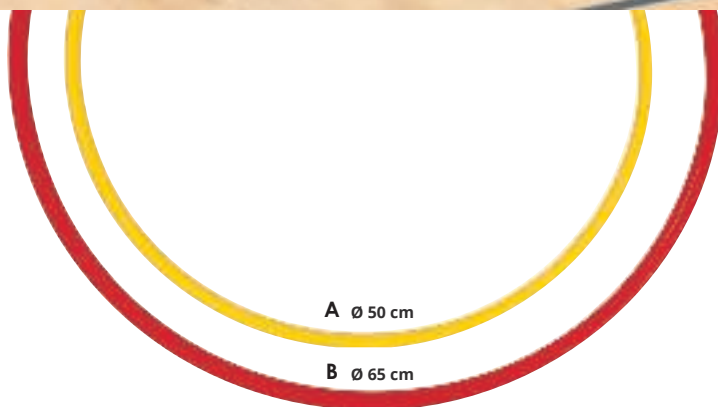

+ 3 ans
PORTE CERCEAUX MURAL
L: 42 cm - l: 36 cm.
55 896 l'unité



CERCEAU ROND THERMO SOUDÉ Réalisé sans agrafe. Sans danger, il est adapté pour les exercices de gymnastique rythmique, de danse, de fitness et de motricité. Réalisé en PLASTIQUE. l'unité

A Ø 50 cm		Coloris au choix JAUNE (014) - ROUGE (011) - BLEU (002) - VERT (008)	44 399	ASSORTIMENT de 4 couleurs.  58 916 les 4 -
B Ø 65 cm		Coloris au choix JAUNE (014) - ROUGE (011) - BLEU (002) - VERT (008)	44 401	ASSORTIMENT de 4 couleurs. nouveau  63 974 les 4 -



conception
wesco

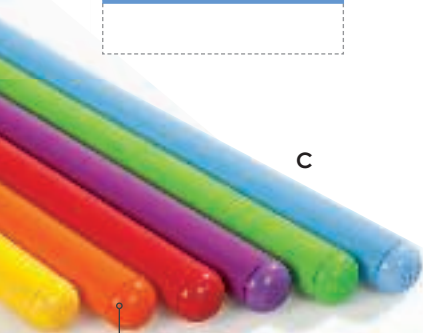

C

Emboutis soudés inarrachables
Réalisés en plastique ABS, ils sont d'une résistance à toute épreuve.

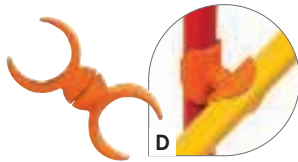

D

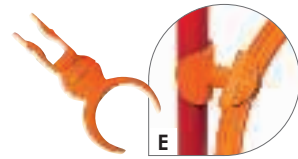

E



F Ø 18 cm

Grande solidité

Réalisés en plastique à mémoire de forme, ces cerceaux reprennent immédiatement leur forme d'origine...

G Ø 35 cm

H Ø 50 cm

I Ø 60 cm

C

BÂTONS Ø 2,5 cm. Réalisé en PLASTIQUE ABS. Coloris au choix : JAUNE (014) - ORANGE (007) - ROUGE (011) - VIOLET (034) - BLEU (002) - VERT (008).

Longueur 30 cm	25 239	l'unité
Longueur 70 cm	25 240	l'unité
Longueur 100 cm	25 241	l'unité
Longueur 130 cm	25 242	l'unité
Longueur 180 cm	25 243	l'unité

ASSORTIMENT de 6 couleurs.

00 010	les 6	-
00 011	les 6	-
00 012	les 6	-
25 094	les 6	-
25 095	les 6	-

ASSORTIMENT de 6 couleurs.

00 191	les 12	-
00 192	les 12	-
00 193	les 12	-
25 096	les 12	-
25 097	les 12	-

D PINCES DOUBLES ORIENTABLES POUR BÂTONS Elles permettent de relier tous nos bâtons et jalons de Ø 2,5 cm. Réalisé en PLASTIQUE. Coloris ORANGE (007).

00 143 les 6

E PINCES DOUBLES ORIENTABLES POUR CERCEAUX Elles permettent de fixer nos cerceaux sur les bâtons et jalons de Ø 2,5 cm. Réalisé en PLASTIQUE. Coloris ORANGE (007).

00 142 les 6

CERCEAU PLAT Réalisé en PLASTIQUE. Coloris au choix : JAUNE (014) - ORANGE (007) - ROUGE (011) - VIOLET (034) - BLEU (002) - VERT (008).

F Ø 18 cm	00 195	l'unité
G Ø 35 cm	00 196	l'unité
H Ø 50 cm	00 197	l'unité
I Ø 60 cm	00 198	l'unité

ASSORTIMENT de 6 couleurs.

15 120	les 6	-
00 308	les 6	-
00 309	les 6	-
00 310	les 6	-

ASSORTIMENT de 6 couleurs.

00 307	les 12	-
15 121	les 12	-
15 122	les 12	-
15 123	les 12	-

MAXI LOT DE 12 CERCEAUX PLATS Ø 35, 50 et 60 cm Composé de : 4 cerceaux Ø 35 cm, 4 cerceaux Ø 50 cm, 4 cerceaux Ø 60 cm.

50 784 les 12 -



MAXI LOT DE 24 CERCEAUX PLATS Ø 35, 50 et 60 cm Composé de : 8 cerceaux Ø 35 cm, 8 cerceaux Ø 50 cm, 8 cerceaux Ø 60 cm.

50 785 les 24 -





A



Mémoire de forme

A **CÔNE FLEXIBLE** Hauteur 16 cm Embase : Ø 17 cm. Coloris au choix : JAUNE (014) - ORANGE (007) - ROUGE (011) - VIOLET (034) - BLEU (002) - VERT (008).

45 828 l'unité
à partir de 3 l'unité

MAXI LOT CÔNES FLEXIBLES Hauteur 16 cm Coloris au choix : JAUNE (014) - ORANGE (007) - ROUGE (011) - VIOLET (034) - BLEU (002) - VERT (008)
46 031 les 6 -

Cônes et plots

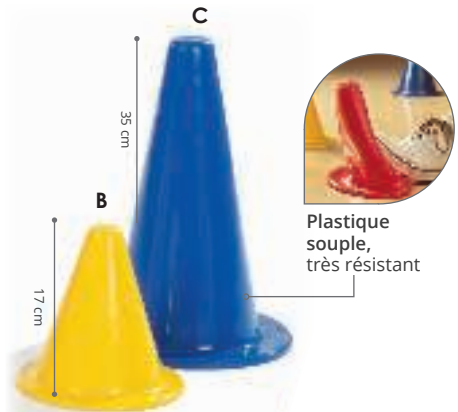

35 cm

17 cm

Plastique souple, très résistant

B **CÔNE SOUPLE** Hauteur 17 cm Embase : Ø 18 cm. Réalisé en PLASTIQUE SOUPLE. Coloris au choix : JAUNE (014) - ORANGE (007) - ROUGE (011) - VIOLET (034) - BLEU (002) - VERT (008).

53 921 l'unité
à partir de 3 l'unité

MAXI LOT CÔNES SOUPLES Hauteur 17 cm ASSORTIMENT de 6 couleurs.
53 931 les 6 -

C **CÔNE SOUPLE** Hauteur 35 cm Ces cônes sont incassables et sans danger. On peut ainsi marcher ou rouler dessus sans risque. Embase : Ø 24 cm. Réalisé en PLASTIQUE SOUPLE. Coloris au choix : JAUNE (014) - ROUGE (011) - BLEU (002).

07 701 l'unité
à partir de 3 l'unité

MAXI LOT CÔNES SOUPLES Hauteur 35 cm ASSORTIMENT de 3 couleurs.
56 520 les 6 -



D

E

CÔNES PERSONNALISABLES Lot de 5 cônes avec partie effaçable destinée à l'indication de consignes, à la numérotation ou la codification des parcours d'entraînement. Réalisé en PLASTIQUE.

D H: 15 cm Embase : Ø 28 cm.
60 561 les 5

E H: 30 cm Embase : Ø 13 cm.
60 555 les 5



Aucune déformation lors de l'empilage.

Très stables Robustes

Encoches pour clipser nos cerceaux. L'encoche permet de placer nos bâtons verticalement ou horizontalement.



F

G

H



CÔNES Indispensables pour les jeux collectifs, les relais et la création de parcours de motricité. Réalisé en PLASTIQUE. Coloris au choix : JAUNE (014) - ORANGE (007) - ROUGE (011) - VIOLET (034) - BLEU (002) - VERT (008).

F	Pleins H: 32 cm	G	Perforés H: 32 cm	H	Perforés H: 50 cm
Embaise : Ø 26 cm - Poids: 320 g.	Embaise : Ø 26 cm - Poids: 320 g.	Embaise : Ø 26 cm - Poids: 320 g.	Embaise : Ø 26 cm - Poids: 320 g.	Embaise : Ø 34 cm - Poids: 700 g.	Embaise : Ø 34 cm - Poids: 700 g.
25 497 l'unité	25 497 l'unité	25 498 l'unité	25 498 l'unité	25 499 l'unité	25 499 l'unité
à partir de 3 l'unité	à partir de 3 l'unité	à partir de 3 l'unité	à partir de 3 l'unité	à partir de 3 l'unité	à partir de 3 l'unité

ASSORTIMENT de 6 couleurs.

25 445 les 6 -	25 447 les 6 -	25 449 les 6 -
61 481 les 12 -	61 482 les 12 -	61 483 les 12 -



COL DE CÔNE SUPPORT PÉDAGOGIQUE Adapté aux feuillets de format A4, ce support permet d'afficher clairement des consignes, des parcours ou des ateliers. Il convient plus particulièrement aux cônes de 30 cm et plus. L: 60 cm - l: 33 cm. Réalisé en PLASTIQUE.
55 792 l'unité



Betty,
Designer
chez Wesco

Ces cônes offrent de nombreuses possibilités d'exercices psychomoteurs et sportifs. Pour apprendre à gérer son équilibre, à coordonner ses mouvements, pour s'initier aux sports collectifs : football, roller...



TAQUETS MULTI-HAUTEURS POUR JALONS

Ces taquets résistants se clipsent verticalement sur les jalons et permettent de placer le jalon à 6 hauteurs différentes. H: 32 cm - L: 5 cm - l: 4 cm. Réalisé en PLASTIQUE.

61 475 la paire



DEMI-CERCEAU Idéal pour créer des parcours de motricité avec nos cônes. Ø 54 cm. Réalisé en PLASTIQUE.

55 795 l'unité



SOCLE LESTABLE MULTIFONCTIONS

Compatible avec nos cerceaux plats et ronds et nos bâtons. Les bâtons posés sur le socle peuvent être positionnés à 3 hauteurs différentes (5, 7,5 et 10 cm). Cette base peut être lestée avec du sable. Ø 20 cm - H: 12 cm. Réalisé en PLASTIQUE.

55 893 l'unité



ARCEAU DE PRÉCISION Un équipement d'entraînement idéal pour le travail de précision des passes et des tirs (ex : football). L: 50 cm - H: 37 cm. Réalisé en PLASTIQUE.

55 889 l'unité



**Ultralégers
Très résistants**
Lestable
I



Sécurité maximum
Disques plats et anti dérapants



I **SOCLE LESTABLE** Indispensable pour maintenir nos bâtons et jalons de diamètre 2,5 cm en position verticale, ce socle robuste résiste aux chocs et aux intempéries. Il est lestable à l'aide de sable grâce à un orifice situé en dessous. H: 12 cm - Ø 24 cm - Poids: 0,40 kg (à vide) - 3 kg (lesté de sable). Réalisé en POLYÉTHYLÈNE épais. Utilisation à l'intérieur comme à l'extérieur. Coloris au choix : JAUNE (014) - ORANGE (007) - ROUGE (011) - VIOLET (034) - BLEU (002) - VERT (008).

42 405 l'unité

à partir de 3 l'unité

MAXI LOT DE SOCLES LESTABLES
ASSORTIMENT de 6 couleurs.

42 406 les 6

PLOTS DE MARQUAGE Réalisé en PLASTIQUE SOUPLE. Utilisation à l'intérieur comme à l'extérieur. Livré avec un porte-plots.

J **Petits** H: 5,5 cm - Embase : Ø 20 cm.
54 760 les 50

K **Grands** H: 15 cm - Embase : Ø 30 cm.
53 929 les 20

L **DISQUES DE DÉLIMITATION** Ces disques de délimitation permettent de créer des zones d'activités. Antidérapants et plats, ils assurent une pratique en toute sécurité. Composé de : 12 disques jaunes - 12 disques oranges. Disque Ø 15 cm. Réalisé en PLASTIQUE. Livré avec un support de rangement.

46 567 les 24



à partir de

les 6

Marquage au sol

Notre gamme de marquage au sol permet de créer rapidement et facilement des parcours de motricité ludiques ou sportifs.

Plastique souple

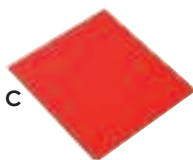
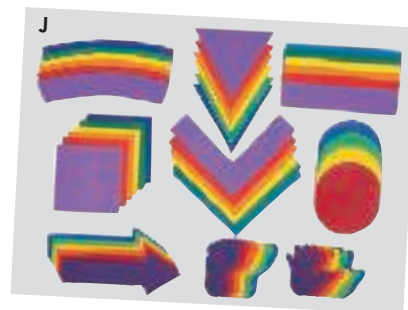
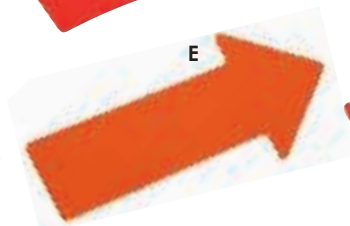
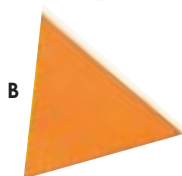

MARQUAGE AU SOL Réalisé en PLASTIQUE. Utilisation à l'intérieur comme à l'extérieur.

A Ronds	Ø 20 cm - ép: 3 mm.	ASSORTIMENT de 4 couleurs.	01 078	les 8
B Triangles	Côté: 22,5 cm.	ASSORTIMENT de 6 couleurs.	54 766	les 6
C Carrés	Côté: 20 cm.	ASSORTIMENT de 6 couleurs.	54 767	les 6
D Courbes	L: 39,5 cm.	ASSORTIMENT de 6 couleurs.	54 769	les 6
E Flèches	L: 35,5 cm - l: 13 cm.	ASSORTIMENT de 6 couleurs.	51 211	les 6
F Pieds	L: 16 cm - l: 14 cm - ép: 0,3 cm.	ASSORTIMENT de 6 couleurs.	51 643	les 6
G Mains	L: 19 cm - l: 10 cm - ép: 0,3 cm.	ASSORTIMENT de 6 couleurs.	51 642	les 6
H Angles droits	Côté: 27,5 cm.	ASSORTIMENT de 6 couleurs.	59 208	les 6
I Droites	L: 35 cm - l: 7,5 cm.	ASSORTIMENT de 6 couleurs.	59 209	les 6
J MAXI LOT MARQUAGE AU SOL	A + B + C + D + E + F + G + H + I		59 219 l'ensemble	-
K BANDE DE MARQUAGE 10 m	L: 10 m - l: 4 cm.		58 704	l'unité



Sélection INCLUSION

Les produits tactiles affinent les sensations des enfants malvoyants ou disposant d'une sensibilité réduite dans les doigts.

L



L + 3 ans

CERCLES SENSORIELS MARQUAGE AU SOL En plastique Grâce à ces cercles flexibles aux textures différentes, l'enfant peut développer son sens tactile, en les touchant ou en marchant dessus pieds nus. Il peut également s'amuser à reconnaître la couleur des différents cercles grâce à la texture et tenter d'exprimer les sensations ressenties, reconnaître les formes sans les voir. Un vrai challenge ! Composé de : 5 petits cercles et 5 grands cercles. Ø 8 et 25 cm. Réalisé en PLASTIQUE. Lavage à la main. Livré avec un guide pédagogique.

48 687

les 10

Feutrine

M



N



O

exclusivité wesco

36 éléments !



EMPREINTES MARQUAGE AU SOL En feutre ép: 4 mm. Réalisé en FEUTRE. Utilisation à l'intérieur. Munis d'un dessous antidérapant. Coloris BLEU/JAUNE (024).

M Mains L: 23,5 cm - l: 16 cm. **00 341** les 12

N Pieds L: 27 cm - l: 15 cm. **00 343** les 12

BAC PIEDS ET MAINS MARQUAGE AU SOL En feutre Composé de : 36 éléments dont 6 mains droites, 6 mains gauches, 12 pieds droits, 12 pieds gauches. Main : L: 23,5 cm - l: 16 cm. Pied : L: 27 cm - l: 15 cm. Réalisé en FEUTRE aiguilleté, dessous antidérapant. Livré dans un bac avec un livret pédagogique.

00 345

l'ensemble



+ d'infos sur notre site



ADHÉSIF COLORÉ Adhésif acrylique à base d'eau. L: 33 m - l: 1,9 cm. Réalisé en POLYPROPYLÈNE. Coloris au choix : BLANC (001) - JAUNE (014) - ROUGE (011) - BLEU (002) - VERT (008) - NOIR (017).

41 737

l'unité



PEINTURE POUR MARQUAGE AU SOL TEMPORAIRE Coloris au choix : BLANC (001) - ROUGE (011) - BLEU (002) - VERT (008).

59 755

l'unité

à partir de 4 l'unité

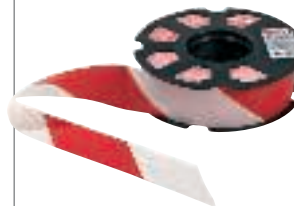

RUBAN DE DÉLIMITATION

L: 500 m - l: 5 cm.

58 903

l'unité



POCHIORS Jeux de motricité

Carré : Côté: 30 cm.

51 932

les 12



FANIONS DE MARQUAGE

L: 28 cm - H: 21,5 cm - ép: 0,5 cm.

23 568

les 5



+ 2 ans

CRAIES DE TROTTOIR Rondes

L: 10,5 cm - Ø 2,5 cm.

60 360

les 20

➔ Retrouvez nos marquages préventifs page 265





+ d'infos
sur notre site



PANNEAU DE BASKET
Ø 45 cm
Panneau : L: 91 cm - l: 61 cm.
Cercle : Ø 45 cm.

28 975 l'unité



Système "dunking"
qui rend le panier
flexible

**CERCLE DE BASKET
DUNKING**
Ø 45,7 cm - Poids: 6 kg.

49 497 l'unité

Paniers de basket-ball



➔ Retrouvez nos
ballons et kits
de basket-ball
p. 1142-1143



Haute qualité

Réglage simple par manivelle



Baby basketteur (taille adaptable)
Mini poussin et poussins (jusqu'à 2,60 m)
Benjamin et minime (jusqu'à 3,05 m)

B
Réglable
en hauteur
de 225 à
305 cm

C

Hauteur
réglable de
230 à 305 cm
sans effort !

Très
haute
qualité

5 positions

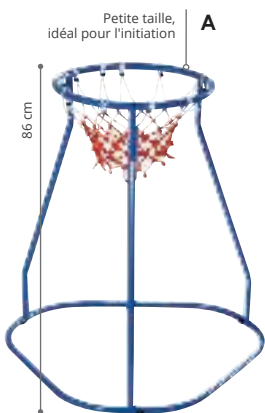

A

Petite taille,
idéal pour l'initiation

86 cm

A PANIER DE BASKET CENTRAL Panier de basket adapté à la taille des tout-petits, pour les aider à travailler la coordination œil-main. H: 86 cm - Ø 40 cm. Réalisé en ACIER. Livré à plat, à monter soi-même.

49 509 l'unité



Faciles à déplacer
grâce à ces roulettes.

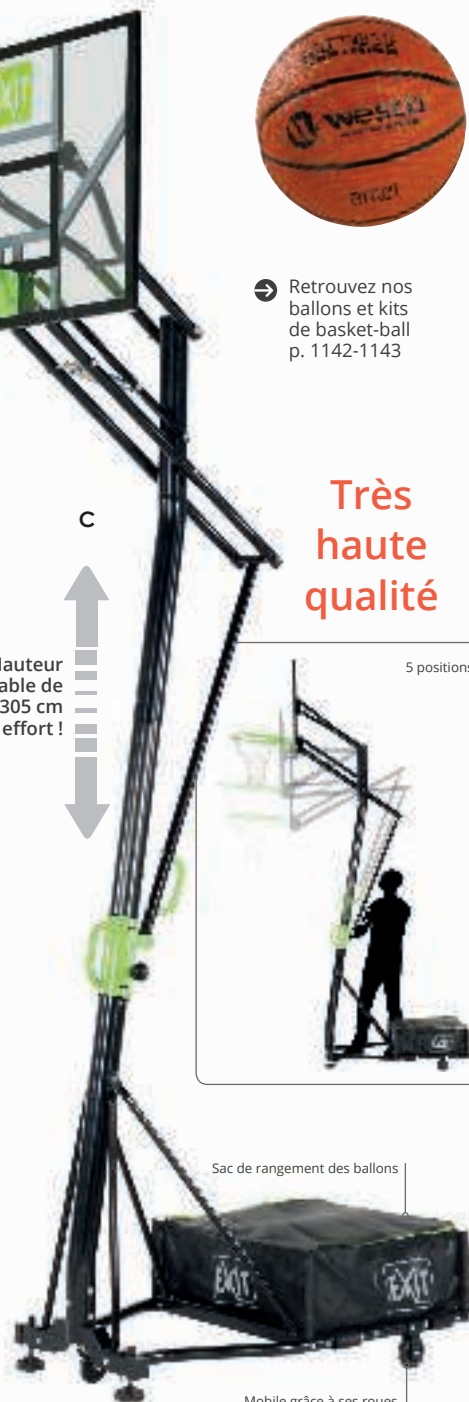

Sac de rangement des ballons

Mobile grâce à ses roues

B PANIER DE BASKET Hauteur réglable
Grâce à son poteau réglable et télescopique, ce panier évolue au rythme de l'enfant. La base peut également être remplie d'eau ou de sable pour garantir une grande stabilité. Il accepte les ballons jusqu'à la taille 7. Composé de : 1 base de capacité 110 kg de sable (base pleine), 1 poteau télescopique réglable de 225 à 305 cm, 1 filet, 1 panneau et 1 cercle en métal. Facile à déplacer grâce à ses roulettes. Panneau : L: 109 cm - l: 74 cm. Cercle : Ø 45 cm. Livré à plat, à monter soi-même.

28 976 l'unité

à partir de 2 l'unité

C PANIER DE BASKET Galaxy Hauteur réglable
Ce panier de basket dispose d'un système de réglage qui permet d'ajuster sans effort la hauteur du panier en quelques secondes. Réglable sur 5 positions, la hauteur peut être choisie en fonction de la taille de l'enfant. Il est monté sur un châssis équipé de roues qui assurent sa mobilité. Composé de : 1 panneau, 1 cercle dunk, 1 filet, 3 sacs de lestage (50 L chacun). Panneau L: 116 cm - l: 77 cm. Poids: 64,1 kg - H min: 230 cm - H max: 305 cm. Réalisé en MÉTAL, finition ÉPOXY (structure) - POLYCARBONATE (panneau). Livré à plat, à monter soi-même.

49 496 l'unité

à partir de 2 l'unité



Filets multisports



D

E Hauteur réglable :
de 62 à 155 cm
(pour le filet de 3 mètres)
de 100 à 243 cm
(pour le filet de 5 mètres)



Installation et rangement faciles
Tube horizontal à l'intérieur du filet
pour plus de stabilité
Système d'ancrage solide pour
une installation sur une pelouse



D + 3 ans

FILET COMPACT Hauteur ajustable Grâce à sa hauteur modulable, ce filet est adapté à la pratique du tennis, tennis-ballon et du volley-ball ou badminton. Composé de : 1 structure, 1 filet, 1 sac de transport. Poteaux métalliques de diamètre 25 mm. Filet en polyester, diamètre 1 mm, maille 19 mm. L: 300 cm - l: 51 cm - H: de 92 à 170 cm. Réalisé en MÉTAL et en NYLON. Livré dans un sac en tissu.

60 975

l'ensemble

E FILET MULTISPORTS Hauteur réglable Le filet multisports peut être ajusté à trois hauteurs différentes. Il convient pour la pratique du tennis, du badminton ou du volley-ball. Le filet est équipé d'un système double tension pour assurer qu'il reste bien tendu, et d'un bord supérieur vert pour une bonne visibilité. La stabilité de la structure est assurée par des trépieds qui peuvent être ancrés au sol grâce à un système de fixation. Composé de : 1 structure, 1 filet, 1 système d'ancrage, 1 sac de transport. Réalisé en MÉTAL (structure) et en NYLON (filet). Utilisation à l'intérieur comme à l'extérieur.

3 mètres L: 300 cm - l: 60 cm - H: de 62 à 155 cm - Poids: 11 kg.

49 498

l'ensemble

5 mètres L: 500 cm - l: 100 cm - H: de 100 à 243 cm - Poids: 18,5 kg.

49 499

l'ensemble

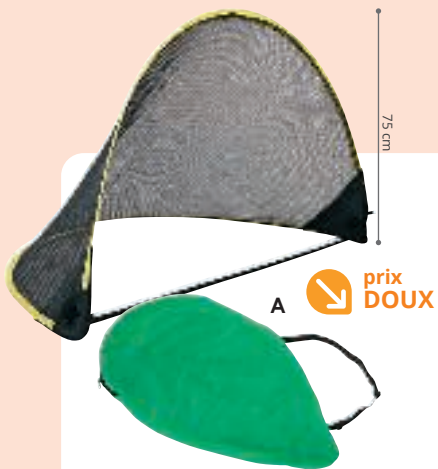

Buts multisports

Solutions amovibles

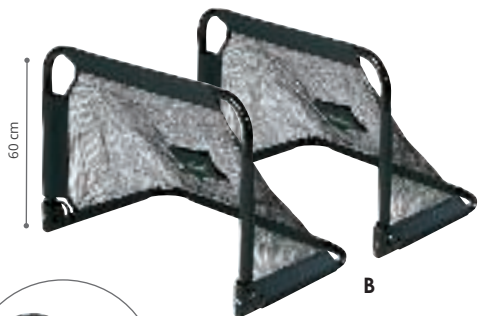

➔ Retrouvez notre gamme de tennis page 1154 -1155

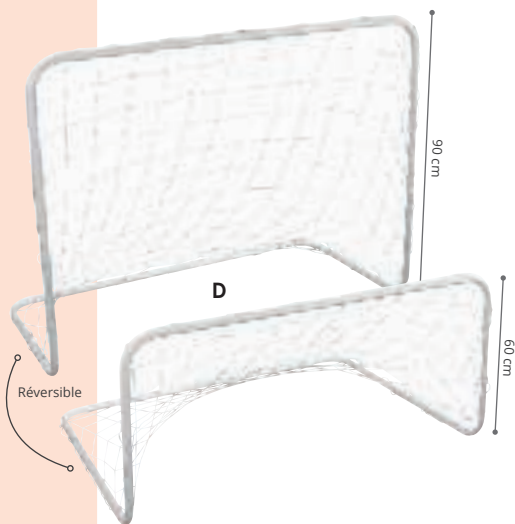

➔ Retrouvez tous nos ballons et balles p. 1136 à 1157

A + 3 ans

BUT POP UP 105 x 75 cm Parfaitement adaptés pour les activités de dernière minute, les buts Pop up s'installent et se rangent en 2 secondes dans leur housse pour un rangement ou un déplacement facilité. Composé de : 1 but, 1 sac de transport et 1 kit de fixation. L: 105 cm - H: 75 cm. Réalisé en TOILE.

54 770	l'unité	
61 484	les 2	-

B + 3 ans

SET DE DEUX MINI BUTS PLIABLES Ces buts réalisés en métal restent légers. Pliables et ultra-compacts, ils sont facilement transportables pour pouvoir jouer partout. Composé de : 2 buts. L: 90 cm - l: 60 cm - H: 60 cm - Poids: 4,6 kg. Réalisé en MÉTAL, finition ÉPOXY. Livré à plat, à monter soi-même.

49 505	l'ensemble	
--------	------------	--

C + 5 ans

CIBLES DE TENNIS POUR FILET Ces cibles sont adéquates pour les joueurs de tennis débutants ou confirmés jouant avec un ballon ou une balle. Les enfants s'amuseront à lancer la balle ou le ballon dans le cercle pour le renvoyer aux adversaires et faire des échanges/passes. L: 138,5 cm - l: 56 cm. Ø du cercle: 47 cm. Réalisé en POLYESTER. Utilisation à l'intérieur comme à l'extérieur. Livré dans un sac en tissu transportable.

63 922	les 2	
--------	-------	--

D + 6 ans

MINI BUT EN MÉTAL 120 x 90 x 60 cm But d'initiation et d'entraînement pour les enfants. Facile d'utilisation, il convient à la pratique de divers sports : football, handball, Unihockey... Composé de : 1 cadre, 1 filet et 4 crochets de fixation pour sol meuble. Dimensions monté L: 120 cm - l: 60 cm - H: 90 cm - Poids: 3,80 kg. Réalisé en MÉTAL, finition ÉPOXY.

44 032	l'unité	
61 486	les 2	-

E + 5 ans

MINI BUT PLIABLE EN PLASTIQUE Pliable en un mouvement, ce but s'installe et se range très facilement. Facile à transporter grâce à sa légèreté. Fixation au sol grâce aux crochets fournis. Composé de : 1 but, 4 crochets de fixation, 1 ballon et 1 pompe. L: 90 cm - l: 59 cm - H: 61 cm - Poids: 830 g. Réalisé en PLASTIQUE.

56 696	l'unité	
61 487	les 2	-



Structures en acier galvanisé = haute résistance !

+ 3 ans

BUT AVEC BÂCHE D'ENTRAÎNEMENT Ce but est équipé d'un écran de formation avec des cibles pour entraîner les plus jeunes, développer leurs compétences et le plaisir du jeu. Grâce à sa structure en acier galvanisé et laquée époxy noir, il garantit une grande résistance aux chocs et aux intempéries et se fond parfaitement dans le décor des cours de récréation et des jardins. Composé de : 1 but, 1 filet, 1 bâche d'entraînement, 1 système d'ancrage. Réalisé en MÉTAL, finition ÉPOXY. Utilisation à l'extérieur. Livré à plat, à monter soi-même.

F Maestro L: 180 cm - l: 60 cm - H: 120 cm - Poids: 17 kg.

49 506 l'unité

61 491 les 2 -

G Coppa L: 220 cm - l: 80 cm - H: 170 cm - Poids: 22 kg.

49 507 l'unité

61 492 les 2 -

H + 3 ans

BUT PLIABLE EN ALUMINIUM Très facile à installer, le but se plie et se déplie en quelques secondes. Son filet aux mailles alvéolées est très épais pour une plus grande résistance et longévité. Les poteaux et rotules métalliques sont extrêmement solides. Dimensions monté : L: 150 cm - l: 75 cm - H: 95 cm. Plié : ép. 12 cm. Réalisé en ALUMINIUM.

60 553 l'unité

61 799 les 2 -

I + 3 ans

BUT D'INITIATION MULTISPORTS Léger et facilement transportable, ce kit accompagne la pratique de plusieurs activités sportives. La barre transversale peut être placée à différentes hauteurs afin de favoriser l'initiation des enfants aux sports collectifs (rugby, football, handball, volley-ball) et aux jeux de raquettes (tennis, badminton, etc.). Composé de : 2 socles lestables Ø 24 cm, 3 jalons en ABS L: 180 cm, 2 pinces doubles orientables.

00 328 l'unité

61 801 les 2 -

J + 3 ans

BUT MULTISPORTS AMOVIBLE Pour la pratique du football, du rugby, du handball, et du hockey... Pour tous les types de surfaces. But : L: 244 cm - H: 183 cm - P: 122 cm. Poteaux de rugby : L: 244 cm - H: 365 cm - P: 122 cm. Ø poteaux : 6,8 cm. Réalisé en PLASTIQUE très résistant.

34 987 l'unité

61 488 les 2 -

K + 3 ans

BUT MULTISPORT Pour la pratique du foot et également pour l'initiation au hockey, hand, etc. Utilisable sur tous types de surfaces. Montage facile et rapide par emboîtement. L: 244 cm - l: 110 cm - H: 130 cm. Réalisé en PLASTIQUE.

56 683 l'unité

61 489 les 2 -

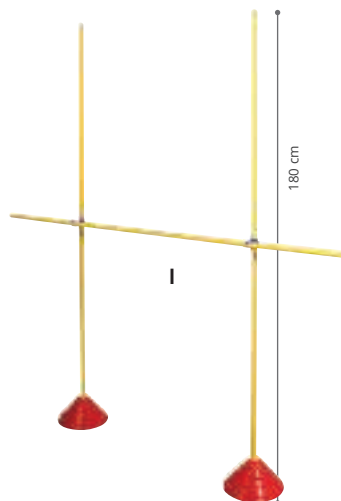
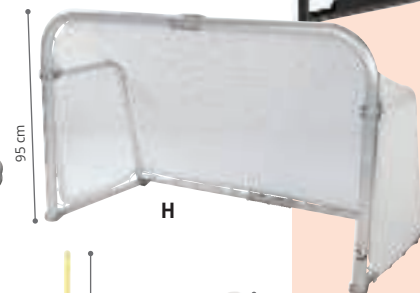

J
But 2 en 1
Facile à monter
Très résistant

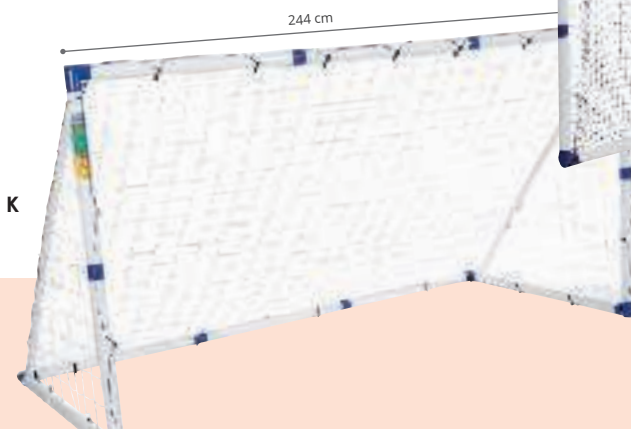

K

Chasubles



Haute résistance
Coutures renforcées par un biais
Tour de ceinture réglable



Tissu double épaisseur



Disponibles en 6 coloris

A **CHASUBLE BIFACE RÉVERSIBLE** Chasuble biface à enfiler. Réalisé en 65 % POLYESTER et 35% COTON. Lavage à 40 °C. Coloris au choix : JAUNE/ORANGE (082) - ROSE/ROUGE (036) - BLEU/VERT (026).

+ 18 mois

Taille S

Largeur épaules : 26 cm -
Tour de bassin de 70 à 80 cm - H: 40 cm.

40 942	l'unité	
à partir de 3	l'unité	
40 948	les 6	-

+ 6 ans

Taille M

Largeur épaules : 30 cm -
Tour de bassin de 80 à 90 cm - H: 50 cm.

40 943	l'unité	
à partir de 3	l'unité	
40 949	les 6	-

+ 10 ans

Taille L

Largeur épaules : 35 cm -
Tour de bassin de 95 à 110 cm - H: 55 cm.

40 944	l'unité	
à partir de 3	l'unité	
40 951	les 6	-

B **CHASUBLE EN TISSU AÉRÉ** Chasuble à enfiler. Réalisé en 100 % POLYAMIDE. Lavage à 40 °C. Coloris au choix : JAUNE (014) - ORANGE (007) - ROUGE (011) - ROSE (003) - BLEU (002) - VERT (008).

+ 18 mois

Taille S

Largeur épaules : 26 cm -
Tour de bassin de 70 à 80 cm - H: 40 cm.

40 945	l'unité	
à partir de 3	l'unité	
40 952	les 6	-

+ 6 ans

Taille M

Largeur épaules : 30 cm -
Tour de bassin de 80 à 90 cm - H: 50 cm.

40 946	l'unité	
à partir de 3	l'unité	
40 953	les 6	-

+ 10 ans

Taille L

Largeur épaules : 35 cm -
Tour de bassin de 95 à 110 cm - H: 55 cm.

40 947	l'unité	
à partir de 3	l'unité	
40 954	les 6	-

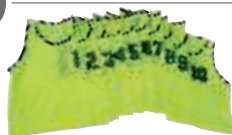

+ 8 ans
CHASUBLES NUMEROTÉES (DE 1 À 10) 60 x 48 cm

L: 60 cm - l: 48 cm. Coloris au choix : JAUNE (014) - BLEU (002).

51 033 les 10



+ 8 ans
CHASUBLE AJOURÉE 60 x 50 cm
L: 60 cm - l: 50 cm. Réalisé en 100% POLYESTER. Coloris au choix : JAUNE (014) - BLEU (002).

53 939 l'unité
54 974 les 6 -



+ 4 ans
CHASUBLE AJOURÉE 50 x 44 cm
L: 50 cm - l: 44 cm. Réalisé en 100% POLYESTER. Coloris au choix : JAUNE (014) - BLEU (002).

53 933 l'unité
54 973 les 6 -



C



D



E

Pour enfant

F



G

H

Accessoires

Évite les contaminations par la salive
Son fort et clair

Ultra-hygiénique



I



J

S'enroule facilement
grâce à la manivelle

G SIFFLET EN PLASTIQUE Pour animer ou arbitrer des rencontres sportives en club et en milieu scolaire. L: 4 cm. Réalisé en PLASTIQUE.

54 759 l'unité

à partir de 6 l'unité

H SIFFLET MÉTALLIQUE Conçu pour animer ou arbitrer des rencontres sportives en club et en milieu scolaire. Ø 2 cm - L: 4,5 cm. Réalisé en MÉTAL.

58 578 l'unité

à partir de 6 l'unité

I SIFFLET À POIRE L: 13 cm - Ø 6,5 cm. Réalisé en PLASTIQUE souple antiallergique.

23 575 l'unité

à partir de 3 l'unité

J DÉCAMÈTRE Léger et de faible encombrement, ce décamètre possède un ruban en fibre de verre recouvert de plastique. Un anneau permet de maintenir le ruban pendant la mesure. L: 10 m. Réalisé en PLASTIQUE et en FIBRE DE VERRE.

11 837 l'unité

K PORTE BLOC A4 À PINCE Porte-stylo intégré. L: 35,5 cm - l: 23,5 cm. Réalisé en PLASTIQUE.

43 184 l'unité

L ODOMÈTRE AVEC COMPTEUR Idéal pour délimiter un terrain. Composé de : 1 roue, 1 poignée (en deux parties) et des pièces de fixation. H: de 76,8 à 92,7 cm - Ø de la roue : 31,5 cm. Réalisé en PLASTIQUE.

26 402 l'unité

M GRANDS SABLIERES Idéal pour organiser des activités limitées dans le temps. Composé de : Sablier 30 sec, 1 min, 2 min, 3 min, 4 min et 5 min. H: 16 cm - Ø max. 7 cm. Réalisé en PLASTIQUE et rempli de SABLE. Coloris DIVERS (171).

l'unité

Sablier env. 30 sec	47 626
Sablier env. 1 min	47 622
Sablier env. 2 min	47 625
Sablier env. 3 min	47 623
Sablier env. 4 min	47 624
Sablier env. 5 min	47 627

MAXI LOT
GRANDS
SABLIERES 47 668
les 6
-



K

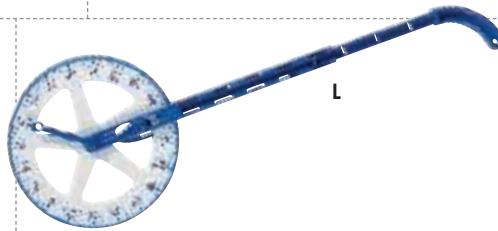

L

M

16 cm



Chaque couleur correspond à une durée différente

C TROUSSE DE PREMIERS SECOURS ASEP EQUIPE ECOLE 4 personnes Composé de : 1 couverture de survie, 1 écharpe triangulaire, 2 sachets de 5 compresses stériles de 20 cm x 20 cm, 1 rouleau de sparadrap de 5 m x 2 cm, 4 bandes extensibles de 3 m x 7 cm, 1 sachet de 10 pansements adhésifs 3 tailles, 2 unidoses de sérum physiologique, 4 compresses imprégnées de Chlorhexidine, 4 compresses imprégnées de Calendula, 4 clips de fixation de bandes, 1 paire de ciseaux, 1 pince à écharde, 2 paires de gants en vinyle à usage unique, 1 guide de premier secours en 6 langues. Pochette avec passant à la ceinture. L: 18 cm - l: 12 cm - ép: 5 cm. Réalisé en NYLON.

29 949 l'ensemble

D PORTE-VOIX Portée de 600 m. Munie d'une sirène. Alimentation : 8 piles LR6 (non fournies). L: 34 cm - Ø 20 cm. Poids: 1 kg. Réalisé en PLASTIQUE.

55 785 l'unité

E CHRONOMÈTRE Précision au 1/100e - temps simple - addition de temps - split - sonnerie start/stop - alarme - heure + calendrier - pile alcaline. L: 7 cm - l: 5,5 cm - Cordon: L: 57 cm. Réalisé en PLASTIQUE.

32 650 l'unité

à partir de 3 l'unité

F MALLETTE 10 CHRONOMÈTRES Précision au 1/100e - temps simple - addition de temps - split - sonnerie start/stop - alarme - heure + calendrier - pile alcaline. Possède 6 fonctions : heures, minutes, secondes, mois, date et jour. L: 7 cm - l: 5,5 cm - Cordon: L: 57 cm. Réalisé en PLASTIQUE.

55 794 les 10

Accessoires

Rangement astucieux des embouts pour un gain de place maximum



Livré avec 4 embouts

POMPE À MAIN MULTI-USAGE
L: 29 cm - Ø: 9,5 cm.

39 303 l'unité

AIGUILLES

01 805 les 2

Compatible avec la pompe à main référence 39303.



POMPE À MAIN
L: 30 cm - Ø 3,5 cm.

34 247 l'unité

KIT DE 5 EMBOUTS

33 970 l'ensemble

Compatible avec les pompes référence 34247 et 33969.



POMPE À PIED

L: 29 cm - l: 8,5 cm - H: 25 cm.

55 786 l'unité

Spécialement conçu pour les ballons de gros volumes.



SOUFFLEUR-DÉGONFLEUR
L: 13,5 cm - l: 10 cm - H: 11,5 cm.

42 402 l'unité



POMPE avec manomètre

H: 66 cm - L: 23 cm - l: 14 cm - Poids: 1,3 kg. Raccord : L: 110 cm.

33 969 l'unité



COMPRESSEUR SANS FIL ET MULTI-USAGES

L: 26,44 cm - H: 15,33 cm - Ép: 8,22 cm. Poids: 1,2 kg. Câble: L: 3,5 mètres.

55 948 l'unité



MINI COMPRESSEUR pour ballons

L: 18 cm - l: 12 cm - H: 14,5 cm. Pression : 4 bars.

46 758

l'unité

A manipuler par un adulte

Le matériel à portée de main



conception wesco

Rangement



Système de fixation par bandes auto agrippantes pour se positionner sur nos chariots et notre diable.

Fenêtre pour visualiser le contenu.

Prise en main facile grâce aux 2 poignées. **Sac amovible** en toile très résistante.



Garantie 3 ans

A DIABLE AVEC SAC Ce diable, fourni avec son sac, vous servira à transporter tout type d'accessoires (sport, linge...). Composé de : 1 diable et 1 sac. L: 45 cm - l: 35 cm - H: 88 cm. Réalisé en MÉTAL, finition époxy. Livré à plat, à monter soi-même.

39 470

l'ensemble

Garantie 3 ans

B GRAND CHARIOT AVEC SACS Ce chariot, facile à manipuler, est idéal pour transporter du matériel. Les sacs sont amovibles et peuvent donc être séparés du chariot. Cette fonction permet de pouvoir utiliser plusieurs sacs pour un seul et même chariot. Composé de : 1 chariot à sac, 1 petit sac, 1 grand sac, 4 roulettes, 1 notice. L: 105 cm - l: 45 cm - H: 94 cm. Réalisé en MÉTAL, finition époxy. Muni de roulettes multidirectionnelles dont 2 avec freins. Livré à plat, à monter soi-même.

39 459

l'ensemble

Garantie 3 ans

C PETIT SAC POUR CHARIOT
L: 40 cm - l: 32 cm - H: 69 cm. Réalisé en TOILE. Coloris au choix : ORANGE (007) - VERT (008).

39 467 l'unité

Garantie 3 ans

D GRAND SAC POUR CHARIOT
L: 66 cm - l: 40 cm - H: 64 cm. Réalisé en TOILE. Coloris BLEU (002).

39 468 l'unité



FILET À BALLON
8 à 14 ballons

Contenance 8 à 14 ballons.

52 226 l'unité

14 à 20 ballons

Contenance 14 à 20 ballons.

52 227 l'unité



SAC À DOS Nomad 10 litres

Contenance 10 L. L: 20 cm - H: 36 cm - P: 10 cm. Réalisé en TOILE ENDUITE. Lavage à la main. Coloris au choix : ROSE/ROUGE (036) - BLEU/BLEU CLAIR (059) - VERT/VERT CLAIR (169).

44 617 l'unité

à partir de 6 l'unité



SAC BALUCHON
Ø 45 cm - H: 75 cm.

30 015 l'unité

➔ Retrouvez nos coffres de rangement page 192 et nos vestiaires métalliques page 145



E Parfait pour transporter les ballons

Fenêtre pour visualiser le contenu.



F Idéal pour les bâtons, battes...

Garantie 2 ans
SAC CYLINDRIQUE DE RANGEMENT

E L: 80 cm - Ø 35 cm

27 852

F L: 115 cm - Ø 20 cm

27 152



G Pour le petit matériel (balles, cordes...)



H Spécial transport de matériel de motricité (briques, cerceaux...)

Garantie 2 ans
VALISE MULTICOMPARTIMENTS

G L: 60 cm - l: 40 cm - P: 20 cm

30 012

H L: 105 cm - l: 65 cm - P: 30 cm

30 013



M

Gain de place

M CHARIOT DE RANGEMENT PLIABLE

Chariot pour le rangement des ballons. Très pratique, il est facile à transporter et se replie pour le rangement. Chariot : L: 60 cm - l: 60 cm - H: 90 cm. Partie filet : L: 60 cm - l: 60 cm - H: 45 cm. Réalisé en METAL (armature) et TISSU (sac).

51 035

l'unité

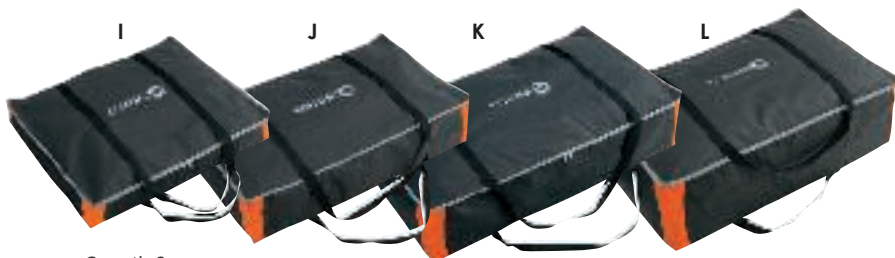

Garantie 2 ans
VALISE DE RANGEMENT

I L: 75 cm - l: 65 cm - P: 11 cm

24 498

J L: 90 cm - l: 55 cm - P: 20 cm

24 481

K L: 95 cm - l: 60 cm - P: 30 cm

24 482

L L: 105 cm - l: 61 cm - P: 23 cm

22 000

N SAC DE SPORT À ROULETTES Ce sac permettra de transporter facilement tous types d'équipements grâce à ses trois roues et à ses poches latérales. Il peut contenir 12 ballons. Roues adaptées à une charge jusqu'à 15 kg. L: 84 cm - l: 36 cm - H: 36 cm. Contenance : 109 L. Réalisé en TISSU.

55 783

l'unité

O CHARIOT DE RANGEMENT MÉTALLIQUE Idéal pour le rangement des ballons. Ouverture par le haut. L: 95 cm - l: 60 cm - H: 110 cm. Réalisé en MÉTAL finition EPOXY. Livré à plat, à monter soi-même.

54 064

l'unité



N



O



Course d'orientation



MALLETTE COURSE D'ORIENTATION



+ 5 ans

MALLETTE COURSE D'ORIENTATION Composé de : 10 balises 15 X 15 cm, 10 boussoles, 10 pinces avec cordon série A, 10 cartons de contrôle, 1 sifflet et 1 cordon. Mallette : L: 43 cm - l: 33 cm - Boussole : L: 9 cm - l: 5,5 cm. Réalisé en PLASTIQUE (boussole) et TISSU (mallette).

51 023 l'ensemble



+ 5 ans

MALLETTE DE 24 BOUSSOLES Composé de : 24 boussoles d'initiation. Mallette : L: 43 cm - l: 33 cm. Boussole : L: 9 cm - l: 5,5 cm. Réalisé en PLASTIQUE (boussoles) et TISSU (mallette).

51 029 l'ensemble



+ 3 ans

SIFFLET EN PLASTIQUE
L: 4 cm.

54 759 l'unité
à partir de 6 l'unité



+ 5 ans

CARTONS DE CONTRÔLE
L: 21 cm - l: 10 cm.

51 021 les 100



+ 7 ans

BOUSSOLE D'INITIATION
L: 8,3 cm - l: 5,3 cm - ép: 1 cm.

27 692 l'unité
à partir de 5 l'unité



+ 7 ans

BOUSSOLE DE POCHE

Dim. ouverte : L: 10,5 cm - l: 4,7 cm - ép: 1,2 cm.

19 429 l'unité
à partir de 6 l'unité

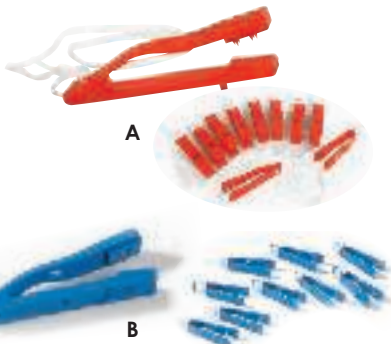

+ 5 ans

PINCES DE CONTRÔLE
L: 10 cm - l: 3,5 cm.

A Série A 51 022 les 10
B Série B 55 781 les 10



+ 5 ans

BALISES SCOLAIRES INDÉCHIRABLES
L: 15 cm - l: 15 cm - ép: 0,03 cm.

51 031 les 10



SACHETS ZIP pour classeur
L: 31 cm - l: 121 cm.

36 658 les 10

ACTIVITÉS RÉCRÉATIVES

1182 LES ROULANTS

1196 ACTIVITÉS DE SABLE ET D'EAU

1206 ÉQUIPEMENTS D'AIRES DE JEUX



commandez sur

Un site complet pensé pour vous faciliter la vie



Mes premiers roulants



GARANTIE 2 ANS

Conforme à la norme jouet : NF EN 71-1, 2 et 3

Sans phtalates.

Livré monté.



Haute résistance : réalisé en plastique très épais et équipé de roues pleines et increvables.

Hygiénique : il se nettoie facilement et peut être désinfecté.

Sécurité : aucun angle vif, poignées arrondies, pas d'espace entre les pièces. Jantes pleines anti-coincement.

Conçus pour un usage intensif : ne marque pas les sols.

Utilisation à l'intérieur comme à l'extérieur.



KIT MES PREMIERS PORTEURS pour les 12 - 18 mois Composé de : 1 Illico bleu clair, 1 Presto vert et 1 Dynamo rouge/orange. Presto : L: 70 cm - l: 30 cm - H: 40 cm. H. d'assise: 19 cm. Utilisation à l'intérieur comme à l'extérieur. Livré monté.

57 835 les 3 -



KIT MES PREMIÈRES VOITURES Composé de : 1 Presto bleu, 1 Oto-mobille 1 place orange et 1 Oto-mobille 2 places vert clair. Presto : L: 70 cm - l: 30 cm - H: 40 cm. H. d'assise: 19 cm. Utilisation à l'intérieur comme à l'extérieur. Livré monté.

57 845 les 3 -

Véhicules à roues fixes



Matière biosourcée
100 % recyclable.

Presto
Large, bas et très stable



A

+ 12 mois

Large assise.
Dossier surélevé très rassurant pour les débutants.

Illico
Étroit et maniable



B

+ 18 mois

Emplacement dégagé pour les jambes.
Poignées de maintien.
Assise étroite et haute pour l'aisance de conduite.

Véhicules avec système de direction



Plastique
100% recyclable.

Loco
Ergonomique et robuste



C

+ 18 mois

Muni d'une poignée à l'arrière.
Repose-genoux à l'arrière pour travailler la motricité.
Roues avant directrices avec volant.

Dynamo
Fun et mobile



D

+ 18 mois

Décor thermocollé de haute qualité : ne se décolle pas, ne décolore pas.

Réalisé en MATIÈRE BIO-SOURCÉE. Utilisation à l'intérieur comme à l'extérieur. Livré monté.

l'unité

A	PORTEUR PRESTO Biosourcé	L: 70 cm - l: 30 cm - H. totale: 40 cm. H. d'assise: 19 cm.	Coloris au choix BLEU (002) - VERT (008)		57 487
B	PORTEUR ILLICO Biosourcé	L: 54,5 cm - l: 24 cm - H. totale: 43 cm. H. d'assise: 24,5 cm.	Coloris au choix BLEU CLAIR (057) - VERT CLAIR (037)		57 486

Réalisé en POLYÉTHYLÈNE épais. Utilisation à l'intérieur comme à l'extérieur. Livré monté.

C	PORTEUR LOCO	L: 75,5 cm - l: 33 cm - H. totale: 41,5 cm. H. d'assise: 28 cm.	Coloris au choix JAUNE (014) - VIOLET (034) - VERT CLAIR (037)		44 884
D	PORTEUR DYNAMO	L: 72,5 cm - l: 31 cm - H. totale: 44 cm. H. d'assise: 24 cm.	Coloris au choix ROUGE/ORANGE (039) - BLEU/BLEU CLAIR (059) - VERT/VERT CLAIR (169)		41 503



1- Au départ, une culture contrôlée de canne à sucre : absorbeur de CO2 et producteur d'oxygène.



2- Les déchets sont utiles ! Ils sont transformés en éthanol, carburant d'origine végétale.



3- Tout se transforme ! Production d'un polyéthylène respectueux de l'environnement à partir d'éthanol.



Oui aux véhicules éco-responsables !

100% recyclable
Faible émission de gaz à effet de serre



+ 18 mois
VÉHICULE ENFANT OTO-MOBILE 1 PLACE biosourcé L: 70,5 cm - l: 28 cm - H: 35 cm. H. assise: 23,5 cm. Réalisé en MATIÈRE BIO-SOURCÉE. Lavage à l'eau. Utilisation à l'intérieur comme à l'extérieur. Livré monté. Coloris VERT (008).
60 677 l'unité



+ 18 mois
REMORQUE POUR VÉHICULE ENFANT biosourcée L: 50 cm - l: 32 cm - H: 28,5 cm. Réalisé en MATIÈRE BIO-SOURCÉE. Lavage à l'eau. Utilisation à l'intérieur comme à l'extérieur. Livré monté. Coloris VERT (008).
60 678 l'unité



VÉHICULE ENFANT OTO-MOBILE 1 place et sa remorque biosourcées Composé de : 1 Oto-mobilité 1 place et sa remorque. L. totale: 121 cm. Réalisé en MATIÈRE BIO-SOURCÉE. Lavage à l'eau. Utilisation à l'intérieur comme à l'extérieur. Livré monté. Coloris VERT (008).
60 679 l'ensemble

Oto-mobilité Compacte, ludique et maniable



Plastique 100% recyclable.

Malo Réaliste et maniable



E
+ 18 mois

Emplacement à l'arrière pour poser les genoux et stimuler la motricité. Attache-remorque intégrée.



F
2 à 5 ans

Coffre et attache-remorque intégrés.

Absence de pédales pour une longue durée de vie.



G

S'adapte aux références 56015 et 56016.



Oto-mobilité 1 place et sa remorque Composé de : 1 Oto-mobilité 1 place et sa remorque. L. totale: 121 cm. Utilisation à l'intérieur comme à l'extérieur. Livré monté. Coloris au choix : ORANGE CLAIR (164) - BLEU CLAIR (057) - VERT CLAIR (037).

56 081 l'ensemble



Tracteur Malo et sa remorque Composé de : 1 tracteur Malo et sa remorque. L. totale: 136 cm. Utilisation à l'intérieur comme à l'extérieur. Livré monté. Coloris au choix : BLEU (002) - VERT CLAIR (037).

56 079 l'ensemble

E OTO-MOBILE 1 PLACE	L: 70,5 cm - l: 28 cm - H: 35 cm. H. assise: 23,5 cm.	Coloris au choix ORANGE CLAIR (164) - BLEU CLAIR (057) - VERT CLAIR (037)	● ● ● 56 015
F TRACTEUR MALO	L: 87 cm - l: 33 cm - H: 43 cm. H. assise: 31,5 cm.	Coloris au choix BLEU (002) - VERT CLAIR (037)	● ● 56 016
G REMORQUE	L: 50 cm - l: 32 cm - H: 28,5 cm.	GRIS (006)	● 56 078

l'unité

À plusieurs,
c'est plus rigolo !



+ 2 ans
VÉHICULE ENFANT Oto-mobile 2 places L: 105 cm - l: 69 cm - H: 55 cm - l. d'assise: 39,5 cm. Réalisé en POLYÉTHYLÈNE épais. Utilisation à l'intérieur comme à l'extérieur. Livré semi-monté. Coloris au choix : ORANGE CLAIR (164) - BLEU CLAIR (057) - VERT CLAIR (037).

41 806 l'unité



Roues "folles" à l'arrière pour virevolter !

+ 18 mois
PORTEUR BIPLACE AVION
Ce porteur s'utilise seul ou à deux. La faible hauteur des assises et leur ergonomie offrent un maintien idéal pour les plus petits. Ils pourront ainsi développer leur équilibre en toute sécurité. Dim. hors tout : L: 87 cm - l: 64 cm - H: 39 cm. H. d'assise: 22,5 cm. Réalisé en POLYÉTHYLÈNE épais. Utilisation à l'intérieur comme à l'extérieur. Livré monté. Coloris au choix : BLEU CLAIR (057) - VERT CLAIR (037).

50 921 l'unité



→ Retrouvez nos porteurs p. 1018 à 1021



Apprendre l'équilibre, étape par étape...

Moto Stimule l'équilibre



2 à 5 ans

Guidon directionnel à rotation maîtrisée (90°) avec une position de conduite proche de celle d'un vélo.

Décor thermocollé de haute qualité : ne se décolle pas, ne décolore pas.

MOTO L: 64 cm - H. totale: 53 cm. H. d'assise: 33 cm. Réalisé en POLYÉTHYLÈNE épais. Lavage à l'eau. Utilisation à l'intérieur comme à l'extérieur. Livré monté.

l'unité

A Green	39 441
B Magic	39 442
C Girly	39 439
D Police	39 438
E Course	40 286



MAXI LOT MOTOS
Fière allure

40 287 les 3



MAXI LOT MOTOS
Plein pot

39 448 les 3

Roulants **OZIA**

pour les 18 mois - 5 ans

Gamme sobre et épurée



conception
wesco

GARANTIE 2 ANS
sur le cadre
sauf pièces détachées

Conforme à la norme
jouet : NF EN 71-1, 2 et 3

Livré à plat, à monter
soi-même.

prix DOUX
à partir de

A



Roulants Ozia Réalisé en MÉTAL, finition ÉPOXY.

				l'unité
A	PORTEUR Ozia	18 mois à 5 ans	Stature : 77 à 90 cm L: 65,5 x l: 48 cm - H. selle : 27 cm - H. guidon : 50 cm.	41 526
B	GRAND TRICYCLE Ozia	2 à 4 ans	Stature : 90 à 119 cm L: 79 x l: 53 cm - H. selle : 31 cm - H. guidon : 56 cm.	41 567
C	DRAISIENNE 3 ROUES Ozia	3 à 5 ans	Stature : 100 à 122 cm L: 79 x l: 44 cm - H. selle : 30 cm - H. guidon : 56 cm.	41 566
D	TROTTINETTE 3 ROUES Ozia	+ 18 mois	Stature : 90 à 105 cm L: 53 x l: 44 cm - H. guidon : 60 cm.	51 845
E	TROTTINETTE 2 ROUES Ozia	+ 2 ans	Stature : 90 à 119 cm L: 80 x l: 44 cm - H. guidon : 66 cm.	51 847
F	DRAISIENNE Ozia	+ 4 ans	Stature : + de 119 cm L: 82 x l: 44 cm - H. selle : 42 cm - H. guidon : 71 cm.	51 848

Roulants MISTRAL, ÉOLE, ZÉPHYR

Conception exclusive Wesco,
nos gammes de roulants ont été
créées pour résister à un usage
intensif en collectivité.

Aucun élément mécanique
n'est accessible aux enfants.



Matériaux recyclables
et séparables pour le tri.



conception
wesco

GARANTIE 5 ANS
sur le cadre sauf pièces
détachées

Conforme à la norme
jouet : NF EN 71-1, 2 et 3
Sans phtalates.

Montage fiable et rapide
(livré avec notice)



Poignée antiglisse avec
absorption des chocs.

Selle avec bords
relevés et poignée
de transport.

Patins
antidérapants.

Protège-dents
sur le guidon.

Pédalier en acier
massif.
Roulement et
capot antirouille.

Confort et haute résistance :
cadre et fourche en tube
d'acier renforcé.
Peinture antichoc résistant à
l'usure.

Roues bandage plein
increvable et haute
résistance à l'abrasion.

Grande robustesse et sécurité optimale



Évolutifs et sécurisants, ... à chaque âge son roulant !

Dès les premières années, il est important que l'enfant bouge, joue, partage et se déplace afin de favoriser la prise de conscience de son corps. Adaptés à l'âge et aux capacités de l'enfant, nos roulants permettent un apprentissage progressif, de la maîtrise de l'équilibre aux premiers coups de pédales du futur usager de la route responsable.



Roulants Mistral :
pour les enfants de 14 à 30 mois
(stature: 75 à 100 cm)



Roulants Éole :
pour les enfants de 2 à 4 ans
(stature: 90 à 119 cm)



Roulants Zéphyr :
pour les enfants de plus de 3 ans
(stature à partir de 105 cm)



Grande stabilité grâce aux 4 roues.

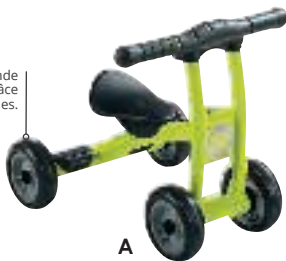

A

Patins antidérapants.



E

Roulants MISTRAL

pour les 14 - 30 mois



B

Plate-forme renforcée en aluminium.



C



D

ROULANTS Mistral Réalisé en MÉTAL, finition ÉPOXY.

l'unité

A MON PREMIER PORTEUR Mistral	14 à 18 mois	Stature : 75 à 80 cm	L: 53 x l: 43 cm - H. selle : 24 cm - H. guidon : 46 cm.	29 961
B PORTEUR Mistral	16 à 20 mois	Stature : 77 à 84 cm	L: 65,5 x l: 48 cm - H. selle : 27 cm - H. guidon : 50 cm.	29 962
C MINI TROTTINETTE Mistral	18 à 30 mois	Stature : 80 à 100 cm	L: 52,5 x l: 44 cm - H. guidon : 50 cm.	29 964
D TRICYCLE Mistral	18 à 30 mois	Stature : 84 à 100 cm	L: 65,5 x l: 48 cm - H. selle : 27 cm - H. guidon : 50 cm.	29 963
E PORTEUR TANDEM Mistral	18 à 30 mois	Stature : 84 à 100 cm	L: 85 x l: 48 cm - H. selle : 28 cm - H. guidon : 50 cm.	29 965

Roulants ÉOLE

pour les 2 - 4 ans



F

G

H



Patins
antidérapants.

I

Avec système
anti-déraillement intégré.

J



K

Plate-forme
renforcée en
aluminium.



Retrouvez nos
casques et kits de
protection page 1194



L

Pour personnaliser
votre tricycle char,
choisissez votre modèle !



ROULANTS Éole Réalisé en MÉTAL, finition ÉPOXY.

									l'unité
F	DRAISIENNE 3 ROUES Éole	2 à 4 ans	Stature : 90 à 105 cm	L : 72,5 x l : 50 cm - H. selle : 30 cm - H. guidon : 56 cm.					29 970
G	TROTTINETTE 3 ROUES Éole	2 à 4 ans	Stature : 90 à 105 cm	L : 53 x l : 50 cm - H. guidon : 60 cm.					29 977
H	TROTTINETTE Éole	2 à 4 ans	Stature : 90 à 119 cm	L : 80 x l : 50 cm - H. guidon : 60 cm.					29 978
I	TRICYCLE Éole	2 à 4 ans	Stature : 90 à 105 cm	L : 75 x l : 53 cm - H. selle : 31 cm - H. guidon : 56 cm.					29 967
J	TRICYCLE À PÉDALIER CENTRAL Éole	2 à 4 ans	Stature : 105 à 119 cm	L : 75 x l : 53 cm - H. selle : 34 cm - H. guidon : 56 cm.					29 981
K	TRICYCLE TANDEM Éole	2 à 4 ans	Stature : 90 à 105 cm	L : 92,5 x l : 53 cm - H. selle : 31 cm - H. guidon : 56 cm.					29 979
K	TRICYCLE CHAR Éole	2 à 4 ans	Stature : 90 à 119 cm	L : 88 x l : 50 cm - H. selle : 31 cm - H. guidon : 56 cm.					29 982
	TRICYCLE CHAR Éole - Police	2 à 4 ans	Stature : 90 à 119 cm	L : 88 x l : 50 cm - H. selle : 31 cm - H. guidon : 56 cm.					29 983
L	TRICYCLE CHAR Éole - Taxi	2 à 4 ans	Stature : 90 à 119 cm	L : 88 x l : 50 cm - H. selle : 31 cm - H. guidon : 56 cm.					29 984
	TRICYCLE CHAR Éole - Voiture de course	2 à 4 ans	Stature : 90 à 119 cm	L : 88 x l : 50 cm - H. selle : 31 cm - H. guidon : 56 cm.					29 985
	TRICYCLE CHAR Éole - Pompier	2 à 4 ans	Stature : 90 à 119 cm	L : 88 x l : 50 cm - H. selle : 31 cm - H. guidon : 56 cm.					29 986

Roulants ZÉPHYR

pour les plus de 3 ans



ROULANTS Zéphyr Réalisé en MÉTAL, finition ÉPOXY.

									l'unité
A	TRICYCLE Zéphyr	+ 3 ans	Stature : + de 105 cm	L: 78 x l: 59 cm - H. selle : 37 cm - H. guidon : 65 cm.					29 987
B	TRICYCLE À SELLE HAUTE Zéphyr	+ 3 ans	Stature : + de 119 cm	L: 82 x l: 59 cm - H. selle : 42 cm - H. guidon : 69 cm.					29 988
C	TRICYCLE À PÉDALIER CENTRAL Zéphyr	+ 4 ans	Stature : + de 119 cm	L: 82 x l: 59 cm - H. selle : 41 cm - H. guidon : 65 cm.					30 001
D	DRAISIENNE 3 ROUES Zéphyr	+ 4 ans	Stature : + de 119 cm	L: 82 x l: 59 cm - H. selle : 42 cm - H. guidon : 69 cm.					29 989
E	DRAISIENNE Zéphyr	+ 4 ans	Stature : + de 119 cm	L: 82 x l: 59 cm - H. selle : 42 cm - H. guidon : 65 cm.					29 990
F	VÉLO 3 ROUES Zéphyr	+ 4 ans	Stature : + de 119 cm	L: 82 x l: 59 cm - H. selle : 42 cm - H. guidon : 69 cm.					29 991
G	VÉLO Zéphyr	+ 4 ans	Stature : + de 119 cm	L: 82 x l: 59 cm - H. selle : 42 cm - H. guidon : 69 cm.					29 992
H	TROTTELETTE Zéphyr	+ 4 ans	Stature : + de 119 cm	L: 90 x l: 59 cm - H. guidon : 82 cm.					29 993



RANGE-CYCLES LESTABLE Finis les murs abîmés et les cycles détériorés à force de traîner au sol ! Réalisé en plastique épais, notre range-cycles ne nécessite aucun entretien. Monobloc, il est simple à utiliser et peut, grâce à son système d'assemblage "mâle/femelle", se solidariser avec d'autres pièces pour former des zones de rangement adaptées à votre parc de cycles. Enfin, vous pouvez soit le lester (remplissage/vidange...) soit le fixer définitivement grâce à notre kit de fixation au sol. L: 110 cm - l: 35 cm - H: 10 cm. Réalisé en PLASTIQUE épais. Coloris GRIS (006).

20 082 l'unité
à partir de 3 l'unité



KIT DE FIXATION AU SOL pour range-cycles
Réalisé en MÉTAL, finition ÉPOXY. Utilisation à l'extérieur. Livré avec une notice de montage.

20 194 l'ensemble



I

J



➔ Retrouvez nos casques page 1194



K

Pour personnaliser votre tricycle char, choisissez votre modèle !

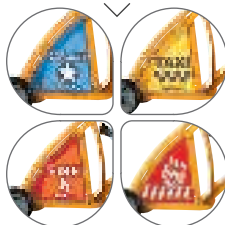

ROULANTS Zéphyr Réalisé en MÉTAL, finition ÉPOXY.

l'unité

I	TRICYCLE TANDEM Zéphyr	+ 4 ans	Stature : + de 119 cm	L: 100 x l: 59 cm - H. selle : 38 cm - H. guidon : 65 cm.	29 994
J	TRICYCLE SIDE-CAR Zéphyr	+ 4 ans	Stature : + de 119 cm	L: 82 x l: 100 cm - H. selle : 38 cm - H. guidon : 65 cm.	29 995
	TRICYCLE CHAR Zéphyr	+ 4 ans	Stature : + de 119 cm	L: 100 x l: 59 cm - H. selle : 38 cm - H. guidon : 65 cm.	29 996
K	TRICYCLE CHAR Zéphyr - Police	+ 4 ans	Stature : + de 119 cm	L: 100 x l: 59 cm - H. selle : 38 cm - H. guidon : 65 cm.	29 997
	TRICYCLE CHAR Zéphyr - Taxi	+ 4 ans	Stature : + de 119 cm	L: 100 x l: 59 cm - H. selle : 38 cm - H. guidon : 65 cm.	29 998
	TRICYCLE CHAR Zéphyr - Voiture de course	+ 4 ans	Stature : + de 119 cm	L: 100 x l: 59 cm - H. selle : 38 cm - H. guidon : 65 cm.	29 999
	TRICYCLE CHAR Zéphyr - Pompier	+ 4 ans	Stature : + de 119 cm	L: 100 x l: 59 cm - H. selle : 38 cm - H. guidon : 65 cm.	30 000



Compatibles avec nos gammes de roullants : Ozia, Éole, Mistral et Zéphyr.

LOT DE 2 POIGNÉES DE VÉLO
L: 13 cm - Ø ext.: de 3,4 à 4,5 cm.

52 264

les 2



Pour personnaliser votre tricycle char, choisissez votre modèle !

Spécialement conçus pour être collés sur la plaque avant de nos cycles Mistral, Éole et Zéphyr, ces adhésifs permettent une personnalisation simple en un clin d'œil.



L

L DÉCORS ADHÉSIFS POUR CYCLES L: 7 cm - l: 7 cm. Réalisé en VINYLE ADHÉSIF ÉPAIS. Livré monté.

Les chiffres

30 003

les 6



Trottinettes et draisienne

Pour une maîtrise de l'équilibre, étape par étape...

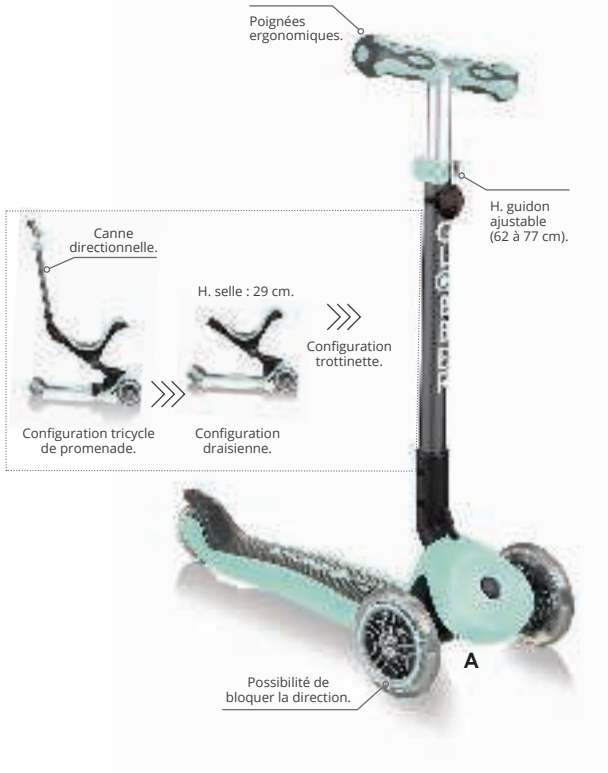

A + 12 mois

TROTTINETTE / DRAISIENNE Évolution 5 en 1 L: 60 cm - l: 28 cm - Poids: 2,46 à 3,84 kg. Draisienne : H. de la selle : 29 cm - H. de la canne : 82 à 97 cm. Trottinette : H. du guidon : 62 à 77 cm. Réalisé en PLASTIQUE COMPOSITE (plateau), ALUMINIUM (Guidon et T-bar) et POLYURÉTHANE (roues). Coloris au choix : TILLEUL (129) - BLEU (002).

51 126

l'unité

B 3 à 5 ans

TROTTINETTE RÉGLABLE Sporty Avec ses grandes roues et son plateau bas antidérapant, elle offre à l'enfant un très bon maintien en équilibre. La barre de guidon se détache pour faciliter le stockage. H. guidon réglable (58 à 68 cm). Réalisé en ALUMINIUM anodisé (Guidon et T-bar) et POLYURÉTHANE (roues). Livré monté.

61 775

l'unité

C + 6 ans

TROTTINETTE RÉGLABLE Flow 125 Une trottinette réglable, confortable et solide qui ne demande pas d'entretien. Sa structure pliable est adaptée à une utilisation intensive. Son plateau bas et ses poignées ergonomiques offrent une grande stabilité et un confort d'utilisation. Roue avant et arrière de 121 mm. Grip EVA antidérapant haute densité, fourche et potence de haute qualité et ultra renforcées. Frein arrière long et enveloppant pour assurer un meilleur freinage tout en préservant l'usure de la roue arrière. Pliable. L: 68,5 cm - l: 35 cm - H: 80 à 95 cm - Poids: 3,1 kg. Réalisé en PLASTIQUE COMPOSITE (plateau), ALUMINIUM (Guidon et T-bar) et POLYURÉTHANE (roues). Coloris au choix : ROSE (003) - BLEU (002).

55 074

l'unité

Le port d'un équipement de protection est vivement conseillé.



H. guidon réglable (47,6 à 50,4 cm).

Poignée de transport



+ 18 mois

DRAISIENNE Charlie Poids maximum supporté : 25 kg. H. guidon réglable : 47,6 à 50,4 cm - H. d'assise: 28 à 37 cm. Poids: 2,9 kg. Réalisé en ACIER (cadre) et CAOUTCHOUC (pneus). Coloris au choix : GRIS (006) - NOIR (017).

61 789

l'unité

Vélos à chaîne

Le port d'un équipement de protection est vivement conseillé.

➔ Retrouvez nos casques page 1194



D



E



F

VÉLO À CHAÎNE MIXTE Conforme aux normes en vigueur, le vélo à chaîne garantit une entière sécurité. Il est équipé d'un kit de signalisation, de freins réglables et pneus gonflables. Réalisé en ACIER (cadre) et PLASTIQUE. Livré à plat, à monter soi-même. Coloris DIVERS (171).

D	12 POUCES	+ 3 ans	L: 88 cm - H. selle : 27 à 50 cm - H. guidon : 48 à 67 cm - Poids: 6 kg.	42 409
E	14 POUCES	+ 4 ans	L: 97 cm - H. selle : 32 à 55 cm - H. guidon : 48 à 73 cm - Poids: 8 kg.	42 411
F	16 POUCES	+ 5 ans	L: 108 cm - H. selle : 37 à 60 cm - H. guidon : 48 à 79 cm - Poids: 12 kg.	42 805

l'unité



Sécurité : carter de chaîne intégral.

Fonctionnel : roues stabilisatrices. Selle et guidon réglables en hauteur. Kit de signalisation inclus : catadioptre et éclairage.



Bois issu de forêts écogérées. Matériaux recyclés.

Une draisienne polyvalente et durable ! Elle ravira les plus petits, tout en les accompagnant dans leur apprentissage de l'équilibre. Évolutive, elle permet de passer d'une configuration assise basse à une assise haute rapidement. Sa structure en bois lui confère une grande robustesse et permet une utilisation tout-terrain.



18 mois à 5 ans

DRAISIENNE ÉCO-CONÇUE Évolutive 2 en 1 Assise réglable de 28 à 46 cm. L: 100 cm - l: 45 cm - H. du guidon: 47 cm. H. d'assise: 28 à 46 cm. Réalisé en BOIS (cadre) et CAOUTCHOUC (pneus). Utilisation à l'intérieur comme à l'extérieur. Livré démonté.

56 414

l'unité



Matériaux recyclés.

2 en 1

Une draisienne 2 en 1 polyvalente et durable ! Évolutive, en quelques secondes, elle se transforme du tricycle en draisienne grâce à son axe de roues arrière amovible. Avec son cadre réversible et à sa selle réglable, elle accompagne l'enfant de 12 mois à 6 ans dans les différentes étapes de son développement.



12 mois à 6 ans

DRAISIENNE ÉCO-CONÇUE Évolutive 2 en 1 Assise est réglable de 23 à 51 cm. Draisienne : L: 103 cm - l: 49 cm - Ø des roues : 30 cm - H. du guidon: 49 cm. H. d'assise: 23 à 51 cm. Réalisé en PLASTIQUE 100% recyclé (cadre) et CAOUTCHOUC (pneus). Utilisation à l'intérieur comme à l'extérieur. Livré démonté.

56 412

l'unité

Sécurité routière

Aide à la mise en place d'un circuit d'éducation routière



+ 3 ans

KIT DE LA ROUTE Kit pédagogique pour sensibiliser les enfants à la sécurité routière. Composé de : 4 feux tricolores, 13 panneaux de circulation 20 x 20 cm, 34 pinces, 17 bâtons de 1 m, 17 demi-cubes SCOGYM, 8 cônes de signalisation H: 35 cm, 50 plots et leur support. Réalisé en PLASTIQUE.

54 741 l'ensemble



54 750 l'ensemble

KIT SÉCURITÉ ROUTIÈRE

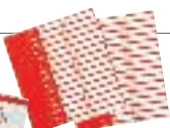

+ 3 ans

BRACELETS D'IDENTIFICATION
L: 21 cm - l: 1,5 cm.

50 851 les 32



GILET DE SÉCURITÉ ENFANT 0 - 6 ans
H: 51 cm. Tour de poitrine: 45 cm.

35 446 l'unité



+ 5 ans

MON GROS CAHIER DU CODE DE LA ROUTE
L: 21 cm - l: 25 cm.

54 794 l'unité

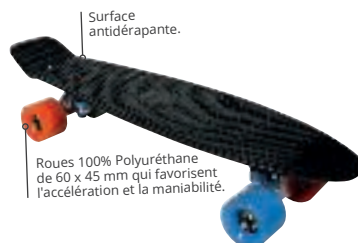

Surface antidérapante.

Roues 100% Polyuréthane de 60 x 45 mm qui favorisent l'accélération et la maniabilité.

+ 6 ans

SKATEBOARD D'INITIATION Poids maximum supporté : 50 kg. L 57,15 cm - l: 15,24 cm - H: 10 cm. Poids: 1,3 kg. Réalisé en POLYPROPYLENE (plateau) et ALUMINIUM (mécanisme). Livré monté.

61 794 l'unité



+ 5 ans

ROLLERS EN LIGNE Roues : Ø 6,4 cm. Réalisé en TISSU, PLASTIQUE et ALUMINIUM. Utilisation à l'extérieur.

Pointure réglable du 30 au 33 45 891 la paire

Pointure réglable du 34 au 37 45 892

Pointure réglable du 38 au 41 45 893

KIT DE ROLLERS pointure 34 à 37 Composé de : 1 casque de protection (tour de tête : 54 à 58 cm), 1 kit de protection et 1 paire de rollers (pointure 34 à 37).

57 128 l'ensemble

KIT DE ROLLERS pointure 38 à 41 Composé de : 1 casque de protection (tour de tête : 54 à 58 cm), 1 kit de protection et 1 paire de rollers (pointure 38 à 41).

56 771 l'ensemble



CASQUE DE PROTECTION Réalisé en POLYURÉTHANE. Utilisation à l'extérieur.

A Tour de tête : 46 à 53 cm

61 945 l'unité

à partir de 6

B Tour de tête : 52 à 56 cm

52 751 l'unité

à partir de 6

C Tour de tête : 54 à 58 cm

57 126 l'unité

à partir de 6



D KIT DE PROTECTION Kit de protection anti-choc réglable par bandes auto agrippantes. Composé de : 1 paire de genouillères, 1 paire de coudières et 1 paire de protège-poignets. Réalisé en PLASTIQUE. Livré dans un filet de transport.

TAILLE XS 2 - 4 ans 54 262

TAILLE S 4 - 6 ans 42 328

TAILLE M 6 - 9 ans 42 329

TAILLE L 9 - 13 ans 54 263

Tous nos produits doivent être utilisés dans le cadre d'une activité surveillée par un adulte.

Conforme à la norme NF
S54-300 : sécurité des
activités motrices

Livré avec un guide
pédagogique.



Planche de motricité OVI'SLIDE

Sous la surveillance
d'un adulte

Le port d'un kit de protection
est vivement conseillé.



Plastique
100% recyclable.



**Sélection
INCLUSION**
Ce véhicule permet
de se déplacer avec
très peu de force
musculaire.



Repose-pieds
antidérapants.
6 roues
dont 1 directionnelle
servant de gouvernail.

+ 3 ans

KIDS CAR Ce véhicule très amusant avance comme par magie par de simples mouvements alternés du volant. Possibilité d'effectuer des demi-tours, des marches arrières... Pour des heures de divertissement. L: 78 cm - l: 34 cm - H: 41,5 cm. Réalisé en PLASTIQUE et MÉTAL. Utilisation à l'intérieur comme à l'extérieur. (sur surface souple). Livré démonté. Coloris au choix : JAUNE (014) - ROUGE (011) - ROSE (003) - BLEU (002).

32 626 l'unité

à partir de 2 l'unité



+ 3 ans

PLANCHE DE MOTRICITÉ Ovi'Slide La planche de motricité a été conçue pour favoriser la prise de conscience de son corps et la notion de prise de risque. Avec pour consigne de trouver la meilleure position pour "dompter" la planche, les enfants devront se déplacer assis ou couchés. Seules ou reliées entre elles, les planches Ovi'Slide constituent un support d'activités de motricité à la fois ludique et technique. L: 62 cm - l: 53 cm - H: 22 cm. Réalisé en PLASTIQUE. Utilisation à l'intérieur comme à l'extérieur. Livré monté. Livré avec un guide pédagogique. Coloris au choix : ORANGE CLAIR (164) - ROUGE (011) - BLEU (002) - VERT CLAIR (037).

45 287 l'unité

à partir de 4 l'unité



Coloris au choix ORANGE
CLAIR (164) - ROUGE (011) -
BLEU (002) - VERT CLAIR (037)



**KIT COMPLET
Ovi'Slide**

54 112
l'ensemble

**CORDE DE TRACTION
Ovi'Slide**

L: 2 m.

45 959

l'unité



RAME Ovi'Slide

L: 84 cm.

45 314

l'unité

à partir de 2 l'unité



**KIT Ovi'Slide
2 personnes**

45 315
l'ensemble



 **conception**
wesco

GARANTIE 3 ANS

Bacs à sable Bacs à poser au sol.

 Retrouvez nos jeux de sable biosourcé p. 1200 - 1201

Photo réalisée avec notre bac en matière biosourcée

Conforme à la norme
jouet : NF EN 71-1, 2 et 3
Sans phtalates.

+ 18 mois
Sous la surveillance
d'un adulte

**Grande
taille.
Couvercle
inclus pour
plus d'hygiène.**

+ Espace pour ranger les
accessoires avec système
d'évacuation des eaux de pluie.
Zones d'aération pour plus
d'hygiène et de sécurité.
Poignée sous le bac pour
faciliter son déplacement.

 **2 matières au choix :**
Réalisé en plastique (polyéthylène)
100% recyclable
ou en matière biosourcée
100% recyclable.



ALVÉOLE Grand bac à sable Composé de : 1 grand bac et 1 couvercle. Contenance 200 L. L: 136 cm - l: 127 cm - H. du bac: 27 cm - H. du couvercle: 5 cm. Utilisation à l'extérieur. Coloris au choix : BLEU (002) - VERT (008) - GRIS (006).

39 436

l'ensemble

 *Oui,
à la matière
biosourcée!*



Coloris VERT (008) 

59 768 l'ensemble



KIT ALVÉOLE N°1 Grand bac + accessoires
Composé de : 1 bac à sable, 1 lot de 2 pelles, 1 lot de
2 seaux châteaux et 1 lot de 4 moules animaux.
Contenance 200 L. L: 136 cm - l: 127 cm - H. du bac:
27 cm - H. du couvercle: 5 cm. Utilisation à l'extérieur.
Coloris au choix : BLEU (002) - VERT (008) - GRIS (006).

52 143 l'ensemble





KIT ALVÉOLE N°2 - 2 grands bacs Composé de :
2 bacs à sable et 2 couvercles. Contenance 200 L.
L: 136 cm - l: 127 cm - H. du bac: 27 cm - H. du
couvercle: 5 cm. Utilisation à l'extérieur. Coloris
BLEU/VERT (026).

39 440 l'ensemble



KIT ALVÉOLE N°3 - 3 grands bacs Composé de :
3 bacs à sable et 3 couvercles. Contenance 200 L.
L: 136 cm - l: 127 cm - H. du bac: 27 cm - H. du
couvercle: 5 cm. Utilisation à l'extérieur. Coloris
BLEU/VERT (026).

39 444 l'ensemble

 **61 703** l'ensemble - Coloris VERT (008) 

 **61 704** l'ensemble - Coloris VERT (008) 

 **61 705** l'ensemble - Coloris VERT (008) 

Tables d'activités à eau et sable

Trois hauteurs, pour s'adapter à tous les âges

conception
wesco
GARANTIE 3 ANS

Sans métaux lourds
Sans phtalates.

+ 18 mois
Sous la surveillance
d'un adulte



+ 18 mois
31 cm
(posé au sol)



+ 2 ans
45 cm
(avec des pieds de
20 cm de hauteur)



+ 3 ans
56 cm
(avec des pieds de
31 cm de hauteur)

2 matières au choix :

Réalisé en plastique (polyéthylène) 100% recyclable
ou en matière biosourcée 100% recyclable.



Oui,
à la matière
biosourcée!



1- Au départ, une culture
contrôlée de canne à sucre :
absorbeur de CO2 et
producteur d'oxygène.



2- Les déchets sont utiles !
Ils sont transformés en
éthanol, carburant
d'origine végétale.



3- Tout se transforme !
Production d'un polyéthylène
respectueux de l'environnement
à partir d'éthanol.



100% recyclable
Faible émission de gaz
à effet de serre

Rangement des
accessoires
(uniquement pour
le grand modèle)

Grand modèle :
côté : 100 cm /
contenance 180 L

+ Juxtaposables
Empilables à vide

Ultra
résistants et
hygiéniques

Petit modèle :
côté : 70 cm /
contenance 75 L

Bouchon de
vidange

Poignées de transport
(uniquement pour le
grand modèle)

Couvercle proposant des
activités sur les deux faces

➔ Tables d'activités vendues
pages suivantes

Tables d'activités à eau et sable



+ Très robuste.
Équipé de freins.
Facile à déplacer.

CADRE À ROULETTES pour petite table d'activités Avec ce cadre à roulettes, conçu pour supporter nos tables d'activités, vous pouvez aisément déplacer votre animation autour de l'eau ou du sable d'une salle à l'autre. L: 63,5 cm - l: 63,5 cm - H: 30 cm. Réalisé en MÉTAL, finition ÉPOXY. Utilisation à l'intérieur. Livré à plat, à monter soi-même. Livré avec 4 roulettes à frein. Coloris GRIS (006).

47 740 l'unité



PETIT POTAGER À ROULETTES Hauteur totale 52 cm Composé de : 1 petite table d'activités et 1 cadre à roulettes. Contenance 75 L. Côté : 70 cm - H. totale: 52 cm. Coloris au choix : BLEU CLAIR (057) - VERT CLAIR (037) - GRIS (006).

47 903 l'ensemble -



61 706 -

Coloris VERT (008)

petit modèle, largeur 70 cm



A



B



C

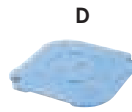

D

PETITE TABLE D'ACTIVITÉS À EAU ET À SABLE Contenance 75 L. Table : L: 70 cm - l: 70 cm - P. min: 20 cm - P. max: 23 cm. Réalisé en POLYÉTHYLÈNE épais. Lavage à l'eau. Utilisation à l'intérieur comme à l'extérieur. Coloris au choix : BLEU CLAIR (057) - VERT CLAIR (037) - GRIS (006).

		Coloris VERT (008)			
		Sans couvercle	Avec couvercle		
A	Hauteur totale 31 cm	Utilisation au sol. 29 691	55 897	59 769	59 770
B	Hauteur totale 45 cm	1 bac et 1 jeu de 4 petits pieds Caméléon. 29 698	55 898	59 771	59 772
C	Hauteur totale 56 cm	1 bac et 1 jeu de 4 grands pieds Caméléon. 29 700	55 899	59 773	59 774

Coloris au choix BLEU CLAIR (057) - VERT CLAIR (037) - GRIS (006)

D COUVERCLE pour petite table d'activités L: 70 cm - l: 70 cm - ép: 5 cm. 29 692 l'unité



Oui à la matière biosourcée!

Coloris VERT (008)



Coloris VERT (008)



KIT 2 petites tables Composé de : 2 petites tables (dont 1 grise) H: 31 cm. Contenance 75 L. Coloris au choix : BLEU CLAIR (057) - VERT CLAIR (037).

29 702 les 2 -



61 707 -

Coloris VERT (008)



KIT 3 petites tables Composé de : 1 petite table (grise) H: 31 cm, 1 petite table H: 45 cm, 1 petite table H: 56 cm, 1 jeu de 4 petits pieds et 1 jeu de 4 grands pieds Caméléon. Contenance 75 L. Table : L: 70 cm - l: 70 cm - P. min: 20 cm - P. max: 23 cm. Coloris au choix : BLEU CLAIR (057) - VERT CLAIR (037).

42 929 l'ensemble -



61 708 -

Coloris VERT (008)



KIT 4 petites tables Composé de : 2 petites tables (grises) H: 45 cm, 2 petites tables H: 56 cm, 2 jeux de 4 petits pieds et 2 jeux de 4 grands pieds Caméléon. Contenance 75 L. Coloris au choix : BLEU CLAIR (057) - VERT CLAIR (037).

29 703 l'ensemble -



61 709 -

Coloris VERT (008)



grand modèle, largeur 100 cm

JEU DE 4 PIEDS Ø 10 cm. Réalisé en POLYÉTHYLÈNE épais. Utilisation à l'intérieur comme à l'extérieur. Coloris GRIS (006). les 4

Petits	Permettent de surélever de 20 cm les assises, tables Caméléon et bacs à sable.	26 708
Grands	Permettent de surélever de 31 cm les assises, tables Caméléon et bacs à sable.	24 180

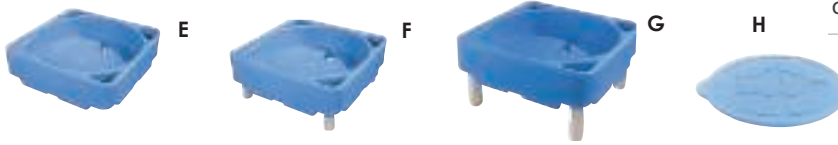

GRANDE TABLE D'ACTIVITÉS À EAU ET À SABLE Contenance 180 L. Table : L: 100 cm - l: 100 cm - P. min: 20 cm - P. max: 23 cm. Réalisé en POLYÉTHYLÈNE épais. Lavage à l'eau. Utilisation à l'intérieur comme à l'extérieur. Coloris au choix : BLEU (002) - VERT (008) - GRIS (006).

		Sans couvercle		Avec couvercle	
E	Hauteur totale 31 cm	Utilisation au sol.	26 707	55 901	59 776
F	Hauteur totale 45 cm	1 grand bac et 1 jeu de 4 petits pieds Caméléon.	31 223	55 903	59 779
G	Hauteur totale 56 cm	1 grand bac et 1 jeu de 4 grands pieds Caméléon.	31 224	55 904	59 782



Coloris VERT (008)

Coloris au choix BLEU CLAIR (057) - VERT CLAIR (037) - GRIS (006)

H	COUVERCLE pour grande table d'activités	Ø 100 cm - ép: 10 cm.	26 709	l'unité	59 777

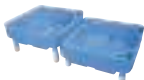

KIT 2 grandes tables multi niveaux Composé de : 1 grande table H: 45 cm, 1 grande table H: 56 cm, 1 jeu de 4 petits pieds et 1 jeu de 4 grands pieds Caméléon. Contenance 180 L. Table : L: 100 cm - l: 100 cm - P. min: 20 cm - P. max: 23 cm. Utilisation à l'intérieur comme à l'extérieur. Coloris au choix : BLEU (002) - VERT (008) - GRIS (006).

55 905 l'ensemble -

61 710 - Coloris VERT (008)



Couvercle avec parcours de voitures.





+ d'infos
sur notre site



+ 18 mois

JEUX DE SABLE en bois

Seau : L: 12 cm - l: 8 cm - H: 8 cm.

57 499 l'ensemble



Fabriqué en Planwood (racines d'hévéa recyclées et moulées) = plus solide que le bois naturel. Colle E-zéro, colorants à base d'eau, encres à base de soja.



+ 2 ans

MOULES PYRAMIDES en bois

Seau : L: 12 cm - l: 8 cm - H: 8 cm.

57 501 les 4



Matériaux recyclables.



+ 12 mois

MOULES DIVERS en silicone recyclable

Coquillage : L: 9 cm - l: 9 cm.

61 023 les 4



Matériaux recyclables.

Matières d'origine végétale.



+ 12 mois

BATEAU À VOILE ÉCO-CONÇU

L: 19,5 cm - l: 12,5 cm - H: 20 cm.

61 025 l'unité



Retrouvez notre bac à sable Éléments page 1209

MAXI KIT JEUX DE SABLE ÉCO-RESPONSABLES 42 éléments

Composé de : 8 pelles, 8 râteliers, 4 seaux, 4 tamis, 6 gobelets empilables et 12 véhicules. Pelle : L: 24 cm - l: 12 cm. Réalisé en Matériaux recyclés et MATIÈRE BIO-SOURCÉE. Lavage au lave-vaisselle. Utilisation à l'intérieur comme à l'extérieur.

62 899 l'ensemble



A

A SET JEUX DE SABLE ÉCO-RESPONSABLES 4 éléments

Composé de : 1 pelle, 1 râtelier, 1 seau et 1 tamis. Pelle : L: 24 cm - l: 12 cm. Réalisé en MATIÈRE BIO-SOURCÉE. Lavage au lave-vaisselle. Utilisation à l'intérieur comme à l'extérieur. Coloris au choix : JAUNE (014) - VERT CLAIR (037) - BLEU CLAIR (057).

63 150 l'ensemble



B 16 éléments !

B MAXI KIT JEUX DE SABLE ÉCO-RESPONSABLES 16 éléments

Composé de : 4 pelles, 4 râteliers, 4 seaux et 4 tamis. Pelle : L: 24 cm - l: 12 cm. Réalisé en MATIÈRE BIO-SOURCÉE. Lavage au lave-vaisselle. Utilisation à l'intérieur comme à l'extérieur.

62 897 l'ensemble



C 26 éléments !

C MAXI KIT JEUX DE SABLE ÉCO-RESPONSABLES 26 éléments

Composé de : 6 pelles, 6 râteliers, 3 seaux, 3 tamis et 8 véhicules. Pelle : L: 24 cm - l: 12 cm. Réalisé en MATIÈRE BIO-SOURCÉE. Lavage au lave-vaisselle. Utilisation à l'intérieur comme à l'extérieur.

62 898 l'ensemble



1- Au départ, une culture contrôlée de canne à sucre : absorbeur de CO2 et producteur d'oxygène.



2- Les déchets sont utiles ! Ils sont transformés en éthanol, carburant d'origine végétale.



3- Tout se transforme ! Production d'un polyéthylène respectueux de l'environnement à partir d'éthanol.



Nos jeux de sable sont 100% recyclables. Faible émission de gaz à effet de serre.



Oui à la matière biosourcée !



nouveau Jeux de sable et d'eau

+ 18 mois



Emmanuel,
Designer chez
Wesco

Adaptés pour les petites mains, nos jeux de sable éco-responsables sont robustes, épais et proposent une multitude d'activités (gratter, lisser, creuser, transvaser, empiler,...).



Matériaux recyclables.
Matériaux recyclés.



D SEAU ÉCO-RESPONSABLE	L: 25,5 cm (ext. poignées) - Ø 18 cm - H: 18 cm. 3 L.	●●● Coloris au choix JAUNE (014) - VERT CLAIR (037) - BLEU CLAIR (057)	62 858	l'unité
E PELLE ÉCO-RESPONSABLE	L: 24 cm - l: 12 cm.	●●● Coloris au choix JAUNE (014) - VERT CLAIR (037) - BLEU CLAIR (057)	62 856	l'unité
F RATEAU ÉCO-RESPONSABLE	L: 24 cm - l: 12 cm.		62 894	les 4
G PYRAMIDE de gobelets empilables	Composé de : 6 gobelets. H. totale : 50 cm.		62 857	l'unité
H PYRAMIDE GEANTE de gobelets empilables	Composé de : 9 gobelets. H. totale : 90 cm.		62 894	les 4
			62 453	l'unité
			62 454	l'unité



+ 18 mois
SEAU TRANSPARENT
Ø 17 cm - H: 14 cm. Contenance 1 L.
35 537 l'unité



+ 18 mois
RÂTEAU 50 CM
L: 50 cm - l: 16 cm.
51 057 l'unité



+ 18 mois
PELLE 50 CM
L: 50 cm - l: 16 cm.
51 056 l'unité



+ 18 mois
KIT SEAU, GRANDE PELLE ET GRAND RÂTEAU
Seau : Ø 7 cm - H: 14 cm. Râteau : L: 50 cm. Pelle : L: 50 cm.
54 381 l'ensemble



+ 18 mois
SEAUX TRANSPARENTS
Ø 16,2 cm - H: 12,2 cm.
Contenance 1,5 L.
58 856 les 6



+ 18 mois
ARROSOIR 0,5 L
L: 21,5 cm - l: 11 cm - H: 17 cm.
00 506 l'unité
à partir de 5 l'unité



+ 18 mois
PELLE ET RÂTEAU
L: 24 cm.
00 473 la paire



+ 18 mois
KIT PELLE, RÂTEAU ET ARROSOIR
Pelle et râteau : L: 24 cm. Arrosoir : L: 21,5 cm - l: 11 cm - H: 17 cm.
54 383 l'ensemble



+ 2 ans
ARROSOIR 0,75 L
L: 21,5 cm - l: 12,5 cm - H: 14,5 cm.
47 092 l'unité

Jeux de sable et d'eau



+ 18 mois
SET JEU DE SABLE
Pelle : L: 24 cm - l: 10 cm.
51 043 l'ensemble



+ 18 mois
KIT MAÇON
Taloche : L: 19 cm - l: 9 cm - H: 5 cm.
47 098 les 3



+ 18 mois
ROULEAUX DE SABLE Empreintes
L: 17 cm - l: 14,5 cm.
58 857 les 5

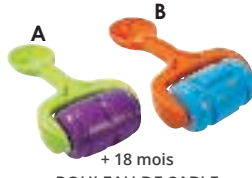

+ 18 mois
ROULEAU DE SABLE
L: 29 cm - l: 15,5 cm.
Autoroute
58 235 l'unité
B Voie ferrée
58 236 l'unité



+ 2 ans
PELLE ARTICULÉE
L: 38 cm - l: 12 cm.
53 767 l'unité



+ 2 ans
FOREUSE À SABLE
L: 44 cm - l: 14 cm.
53 766 l'unité



+ 18 mois
JEU DE SABLE TRACTOPELLE
L: 22,5 cm - l: 13 cm - H: 13,5 cm.
55 421 l'unité



+ 18 mois
BROUETTE AVEC ACCESSOIRES
L: 51 cm - l: 28,5 cm - H: 27 cm.
53 840 l'ensemble

+ 12 mois
JEU DE SABLE
Ensemble pour jeux de sable adapté aux plus petits. Seau : L: 16 cm - Ø 12 cm.
48 248 l'ensemble



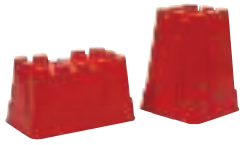

+ 12 mois
MOULES CHÂTEAUX
Ø 17 cm - H: 15,5 cm.

00 500

les 2

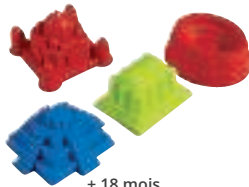

+ 18 mois
MOULES MONUMENTS 1
Colisée :
L: 18,7 cm - l: 15,7 cm - H: 7 cm.

59 294

les 4

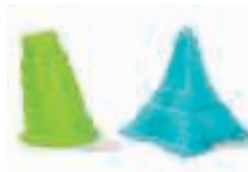

+ 18 mois
MOULES MONUMENTS 2
Pise : L: 12,5 cm - l: 12,5 cm -
H: 17,5 cm.

61 547

les 2



+ 2 ans
MINI BILIBO
Ø 12 cm - H: 7 cm.

41 518

les 6



+ 18 mois
MOULES LES ANIMAUX MARINS
Dim. moyenne : L: 13 cm.

47 094

les 5



+ 18 mois
MOULES LES VÉHICULES
Hélicoptère :
L: 13 cm - l: 4 cm - H: 10,5 cm.

55 365

les 4



+ 18 mois
**MAXI LOT Moules pieds,
mains et têtes**

31 876

les 18



+ 2 ans
MINI MOULES
Ø max. : 9 cm - dim. max. H: 7 cm.

19 317

les 7



+ 18 mois
MOULES DE CUISINE 2
Moule : Ø 15 cm - H: 7 cm.

32 971

les 5



+ 2 ans
CORNETS DE GLACE
L: 11,5 cm - Ø max: 6 cm.

38 839

les 4



+ 2 ans
CUILLÈRES À GLACE
L: 14,5 cm - Ø boule : 6 cm.

35 554

les 4



+ 18 mois
MARCHAND DE GLACES
Bac : L: 15 cm - l: 8 cm - H: 6 cm.

47 105

l'ensemble



+ 18 mois
PETITS BATEAUX
L: 12,4 cm - l: 6,6 cm - H: 5 cm.

02 610

les 10



1 à 3 ans
**JEU DE PLUIE MOULES
ANIMAUX**
Le plus grand : Ø 13 cm.

51 054

les 6



+ 12 mois
**GRAND MOULIN
À EAU ET À SABLE**
H: 42 cm.

56 356

l'unité



+ 18 mois
MOULIN À SABLE ET À EAU
Ø 16,5 cm - H: 30 cm.

53 765

l'unité

+ 12 mois
**MOULES ANIMAUX 3D
Petits**

Un jeu créatif avec lequel l'enfant pourra
réaliser de jolies créations 3D en sable.
Lion : L: 9,3 cm - l: 6,3 cm - H: 8,8 cm.

58 234 les 4

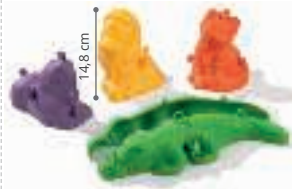

+ 12 mois
MOULES ANIMAUX 3D Grands
Lion : L: 13,5 cm - l: 10,5 cm -
H: 14,8 cm.

58 972

les 4



+ 2 ans
**JEU D'EAU PLUI
Nuage**
L: 9,2 cm - l: 7,4 cm - H: 7 cm.

47 221

l'unité

Boule
Ø 8,7 cm.

43 591

l'unité





conception
wesco

GARANTIE 2 ANS

Conforme à la norme
jouet : NF EN 71-1, 2 et 3

**Prix
DOUX**

À chaque âge sa brouette !

Idéales pour apprendre l'équilibre avec
2 puis 1 roue, tout en s'amusant à transporter
des jouets, de l'eau ou encore du sable.



Utilisation de plastique
100 % recyclable.



Monoblocs,
Ultrarésistantes,
Empilables.



A



B



C Grande
capacité

A + 12 mois

MA PREMIÈRE BROUETTE Petite, très légère et ultra-maniable, cette jolie brouette amusera les plus petits tout en exerçant leur équilibre. L: 55 cm - l: 28,5 cm - H. poignées: 30 cm. Réalisé en POLYÉTHYLÈNE épais. Utilisation à l'intérieur comme à l'extérieur. Coloris VERT CLAIR (037).

54 088 l'unité

B

BROUETTE L: 63 cm - l: 35 cm - H. poignées: 30 cm. Réalisé en POLYÉTHYLÈNE épais. Utilisation à l'intérieur comme à l'extérieur. Coloris au choix : ORANGE (007) - BLEU (002) - VERT (008).

2 ROUES	+ 12 mois	41 348	l'unité
1 ROUE	+ 18 mois	41 343	l'unité

à partir de 3



Tous nos
modèles de
brouettes de
même taille
s'empilent.

C

GRANDE BROUETTE L: 79 cm - l: 44,50 cm - H. poignées: 40 cm. Réalisé en POLYÉTHYLÈNE épais. Utilisation à l'intérieur comme à l'extérieur. Coloris au choix : ORANGE (007) - BLEU (002) - VERT (008).

2 ROUES	+ 18 mois	12 359	l'unité
1 ROUE	+ 2 ans	12 360	l'unité

LOT 2 BROUETTES Composé de :
1 brouette 1 roue et 1 brouette 2 roues.

42 933
l'ensemble



**TUTO
VIDÉO**



Pratique : montage rapide, têtes et membres articulés avec des formes arrondies faciles à prendre en main par les plus petits.

Hygiénique : se lave facilement.

Circuits aquatiques

S'utilisent sous la surveillance d'un adulte.
Deux conseils pour une hygiène optimale :

- pensez à changer l'eau tous les jours
- placez l'ensemble sur une surface imperméable.



+ 18 mois

PARC AQUATIQUE Composé de : 1 parc aquatique, 1 moulin à eau, 1 bouée bateau, 1 bouée crocodile, 1 bouée canard, 2 poissons, 1 pieuvre, 3 personnages (1 maman et 2 enfants) et 1 livret de montage. Parc : L: 54 cm - l: 48 cm - H: 20 cm. Réalisé en PLASTIQUE. Utilisation à l'intérieur comme à l'extérieur.

61 468 l'ensemble



+ 18 mois

CARROUSEL AQUATIQUE Composé de : 1 carrousel et 2 personnages (1 adulte et 1 enfant). L: 29 cm - l: 26 cm - H: 20 cm. Réalisé en PLASTIQUE. Utilisation à l'intérieur comme à l'extérieur.

61 469 l'ensemble



La poignée se range facilement à l'intérieur du chariot.



+ 18 mois
PETIT TRAIN Loco Composé de : 3 chariots Loco et 1 poignée. L: 187 cm - l: 49 cm - H: 36 cm. Réalisé en POLYÉTHYLÈNE épais. Lavage à l'eau. Utilisation à l'intérieur comme à l'extérieur. Coloris au choix : ORANGE CLAIR (164) - BLEU (002) - VERT CLAIR (037) - MULTICOLORE (020).

Grande contenance : 105 litres (3 x 35 litres).

56 186 l'ensemble

Grande contenance : 35 litres.

Bandage des roues larges et increvables.

conception **wesco**
GARANTIE 3 ANS

+ Astucieux : système d'accroche pour relier les chariots entre eux.
Empilable.
Hygiénique : entièrement lavable à l'eau.
Sécurisé : toutes les arêtes sont arrondies. Jantes pleines anti-coincement de doigts.

Utilisation de plastique 100 % recyclable.



+ 18 mois
CHARIOT / BAC DE RANGEMENT Loco Avec poignée Composé de : 1 chariot Loco et sa poignée. L: 68 cm - l: 49 cm - H: 36 cm. Réalisé en POLYÉTHYLÈNE épais. Lavage à l'eau. Utilisation à l'intérieur comme à l'extérieur. Coloris au choix : ORANGE CLAIR (164) - BLEU (002) - VERT CLAIR (037).

56 185 l'ensemble



+ 18 mois
CHARIOT / BAC DE RANGEMENT Loco Sans poignée L: 68 cm - l: 49 cm - H: 36 cm. Réalisé en POLYÉTHYLÈNE épais. Lavage à l'eau. Utilisation à l'intérieur comme à l'extérieur. Coloris au choix : ORANGE CLAIR (164) - BLEU (002) - VERT CLAIR (037).

56 184 l'unité
à partir de 3 l'unité

+ Montage simple. Pièces et joints étanches. Plastique haute résistance. Plusieurs activités d'eau. Facile à transporter.

Pour les petits amateurs et explorateurs d'eau !



+ 12 mois
GARAGE AQUATIQUE Composé de : 1 grue, 2 seaux, 1 véhicule, 1 hélicoptère, 1 toboggan, 1 entonnoir, 3 bateaux et 1 remorque à bateaux. Structure : L: 68 cm - l: 51 cm - H: 26 cm. Bateau : L: 10 cm - l: 7 cm. Réalisé en PLASTIQUE. Utilisation à l'intérieur comme à l'extérieur.

32 164 l'ensemble



+ 3 ans
CIRCUIT AQUATIQUE Portatif Atelier de 1 à 3 enfants. Composé de : 1 personnage hippopotame, 1 bateau, 1 voiture et 1 grue. L: 88 cm - l: 50 cm - H: 22 cm - Poids: 1,8 kg. Réalisé en PLASTIQUE. Utilisation à l'intérieur comme à l'extérieur.

44 827 l'ensemble



+ 3 ans
CIRCUIT AQUATIQUE Megabridge Composé de : 35 pièces dont 1 bateau de transport avec 2 containers, 1 camion amphibie, et 1 personnage Bo l'ours. L: 120 cm - l: 105 cm - H: 22 cm - Poids: 2,64 kg. Réalisé en PLASTIQUE. Utilisation à l'intérieur comme à l'extérieur.

54 831 l'ensemble

Attention !
Interdit aux moins de 36 mois, petites pièces, risque d'étouffement.

 **conception wesco**

Conforme à la norme
jouet : NF EN 71-1, 2 et 3
Conforme à la norme
NF EN 71-8

Les enfants adorent les cabanes pour *s'isoler et créer leur petit cocon.*

- +** **Haute qualité** : plastique épais pour une grande longévité.
- Hygiénique** : se nettoie à l'éponge et peut être désinfectée.

 **Livraison à plat** pour limiter l'impact du transport sur la pollution de l'air.
Utilisation de plastique 100 % recyclable.

Cabane LILI

- Haute qualité** : plastique très épais pour une grande longévité.
- Hygiénique** : se nettoie à l'éponge et peut être désinfectée.
- Possibilité de fixation au sol.



A

A + 18 mois

Garantie 3 ans

PETITE CABANE Lili Composé de : 2 portes, 2 fenêtres et 2 tabourets. Côté au sol : 100 cm - Côté du toit : 112 cm - H: 123 cm. Réalisé en POLYÉTHYLÈNE épais. Lavage à l'éponge. Livré à plat, à monter soi-même. Coloris VERT/VERT CLAIR (169).

56 188

l'unité



Cabane LUMA

- Ultra résistante** : Murs épais (6 cm). Planches 100% recyclées, imputrescibles et résistantes aux intempéries. Traitement ANTI-UV pour une meilleure résistance dans le temps.
- Grandes dimensions** : 2 bancs de 3 places inclus. Larges ouvertures pour une surveillance optimale. Possibilité de fixation au sol.



B

B + 2 ans

Garantie 3 ans 

GRANDE CABANE Luma Composé de : 2 fenêtres et 2 bancs de 3 places inclus. L: 154 cm - l: 140 cm - H: 163 cm. Réalisé en POLYÉTHYLÈNE épais. Lavage à l'éponge. Utilisation à l'intérieur comme à l'extérieur. Livré à plat, à monter soi-même. Coloris au choix : ORANGE CLAIR (164) - BLEU (002) - VERT CLAIR (037).

45 316

l'unité

 Retrouvez notre cabane en mousse page 464

Cabane TIO'LA



Modulable :
utilisable seule ou assemblée par 2 ou 3.

Meilleure stabilité :
fixation au sol lorsqu'elle est seule.



Cabane modulable et évolutive

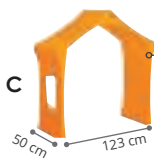

avec
kit de
fixation.

Coloris au choix
ORANGE CLAIR (164) -
BLEU (002) -
VERT CLAIR (037)

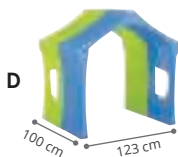

Coloris au choix
ORANGE/VERT (098)
- BLEU/ORANGE (097) -
VERT CLAIR/BLEU (009)

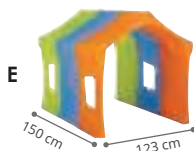

MULTICOLEUR (020)

Garantie 2 ans

C	CABANE Tio'la - Extérieur L: 50 cm - l: 123 cm (100 cm intérieur) - H: 127 cm.	50 352	l'unité
D	CABANE Tio'la - La double L: 100 cm - l: 123 cm (100 cm intérieur) - H: 127 cm.	49 996	l'ensemble
E	CABANE Tio'la - La triple L: 150 cm - l: 123 cm (100 cm intérieur) - H: 127 cm.	49 999	l'ensemble

N'oubliez pas de commander votre kit de fixation indispensable pour garantir la sécurité de la cabane.
Uniquement pour les références : 49996 et 49999.



Garantie 2 ans

KIT DE FIXATION au sol Tio'la Le kit de fixation au sol permet d'ancrer la cabane afin d'éviter son basculement. Livré par 2, ce kit suffit à 1 module TIO'LA. Son utilisation est obligatoire lorsque la cabane TIO'LA, seule ou assemblée, est au milieu d'un espace extérieur. Composé de : 4 fixations au sol. Réalisé en MÉTAL, finition ÉPOXY.

49 992 l'ensemble



RACCORD pour Cabane Tio'la Pour relier deux cabanes Tio'la entre elles. Réalisé en MÉTAL, finition ÉPOXY. Utilisation à l'intérieur comme à l'extérieur.

61 665 l'unité



Oui
à la matière
biosourcée !



Haute qualité : plastique très épais pour une grande tenue dans le temps.

Larges rebords pour que l'enfant ne bascule pas.

2 matières au choix : plastique 100% recyclable ou bio-matière 100% recyclable



Utilisation de
plastique 100 %
recyclable.

G



Système de verrouillage actionnable par un adulte uniquement

Pour plus de sécurité : possibilité de fixer le toboggan au sol

F + 12 mois Garantie 3 ans

BABI TOBOGGAN Avec ce toboggan équipé de larges rebords, les petits découvriront la joie des premières glissades en toute sécurité. L. de glisse: 90 cm. L: 115 cm - l: 45 cm - H: 58 cm. Réalisé en POLYÉTHYLÈNE épais. Lavage à l'éponge. Utilisation à l'intérieur comme à l'extérieur. Livré monté. Coloris au choix : ORANGE CLAIR (164) - BLEU CLAIR (057) - VERT CLAIR (037).

54 232 l'unité



60 676

l'unité

Coloris VERT (008)

G + 2 ans

Garantie 3 ans

TOBOGGAN pliable L. de glisse: 138 cm - L: 170 cm. l. à la base de l'escalier: 90 cm - H: 100 cm. Réalisé en POLYÉTHYLÈNE épais. Lavage à l'éponge. Utilisation à l'intérieur comme à l'extérieur. Livré monté. Coloris au choix : BLEU CLAIR (057) - VERT CLAIR (037).

41 573 l'unité

A/B
**Mobilier :
3 en 1 !**



conception
wesco

GARANTIE 5 ANS*
sauf accessoires et pièces

Conforme à la norme
jouet : NF EN 71-1, 2 et 3

Livré à plat, à monter
soi-même.

+ 18 mois
Sous la surveillance
d'un adulte



Robustesse : bois massif douglas,
résistant naturellement à la plupart
des attaques d'insectes et de
champignons.
Les lames de bois d'épaisseur 20 mm
offrent **une excellente résistance**
mécanique aux mobiliers et aux
éléments.

Fonctionnalités : mobilier extérieur
modulable et à hauteur des enfants.
Pour assurer la durée de vie du
bois, il est nécessaire de l'entretenir.



**Bois issu de forêts
écogérées.**



Gamme **ÉLÉMENTS**

Apprendre en s'amusant avec la nature

Les bienfaits du grand air sur la santé ne sont plus à prouver et quel plaisir de jouer dans cet espace sans limites. Ultra résistante, notre gamme "Éléments" propose une multitude d'activités pour apprendre avec les éléments de la nature. Observer, expérimenter, imaginer, construire, partager et organiser les activités à plusieurs, tous les sens sont en éveil !

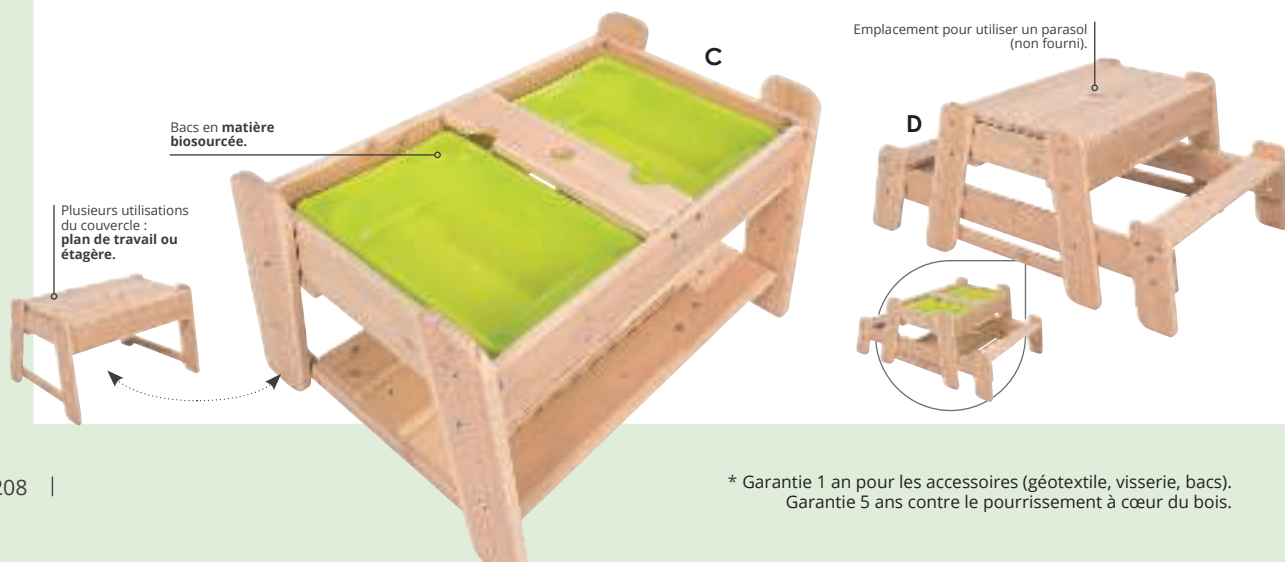



E



F

Intérieur recouvert de géotextile permettant de retenir la terre et d'évacuer l'eau.

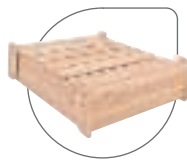

G

➔ Retrouvez nos jeux de sable p. 1200 à 1203

CUISINE PATOUILLE Éléments 3 en 1, cuisine extérieure, table d'activités et de bricolage, elle est équipée de 2 couvercles mobiles : 1 couvrant 2 bacs et 1 plaque de cuisson couvrant 1 bac. Quelle sensation de remplir, transvaser, mélanger le sable, l'eau, les feuilles... comprendre la relation de cause à effet et sentir les différentes matières entre ses doigts. Cette cuisine possède une étagère de rangement supplémentaire. L: 84 cm - l: 67 cm - H: 80 cm. Réalisé en BOIS (table) et PLASTIQUE (bacs). Livré à plat, à monter soi-même.

A Avec accessoires Composé de : 1 table d'activités, 2 bacs biosourcés, 1 couvercle, 1 plaque de cuisson, 1 rehausse pour les accessoires, 1 pyramide empilable recyclé et recyclable 9 pièces, 1 faitout, 1 casserole et son couvercle, 1 poêle, 1 louche et 1 spatule. Réalisé en BOIS (table) et PLASTIQUE (bacs) et pyramide empilable recyclé). Coloris NATUREL (016).

63 936 l'ensemble

B Sans accessoire Composé de : 1 table d'activités, 2 bacs biosourcés, 1 plaque de cuisson, 1 rehausse pour les accessoires et 1 couvercle.

60 804 l'ensemble

C TABLE D'EXPLORATION Éléments Cette table en bois massif de haute qualité est équipée d'un couvercle mobile qui se glisse sous la table pour devenir une étagère pratique, laissant libre accès aux 2 bacs, parfaits pour transvaser eau, sable ou différents éléments de la nature. Composé de : 1 table d'activités, 2 bacs biosourcés et 1 couvercle. L: 84 cm - l: 67 cm - H: 50 cm. Réalisé en BOIS et PLASTIQUE biosourcé (bacs). Livré à plat, à monter soi-même.

60 803 l'ensemble

Stature jusqu'à 116 cm.

D TABLE DE PIQUE-NIQUE Éléments Jolie table en bois massif de haute qualité, adaptée à la taille des enfants pour jouer en autonomie, organiser des activités de groupe ou des pauses goûters gourmandes en extérieur. Composé de : 1 table d'activités, 2 bacs biosourcés, 1 couvercle et 2 bacs. L: 115 cm - l: 84 cm - H: 50 cm Réalisé en BOIS et PLASTIQUE biosourcé (bacs). Livré à plat, à monter soi-même.

60 806 l'ensemble

POTAGER Éléments Un potager ludique et pédagogique, en bois massif de haute qualité pour apprendre les bons gestes du jardinier : planter, arroser et récolter. Conçu à la hauteur d'enfants pour être confortablement installé. Composé de : 1 potager, 1 géotextile et visserie. Réalisé en BOIS et TISSU (géotextile). Livré à plat, à monter soi-même.

E Petite taille L: 84 cm - l: 55 cm - H: 50 cm - P: 20 cm.

60 799 l'unité

F Grande taille L: 115 cm - l: 84 cm - H: 50 cm - P: 20 cm. Utilisation à l'extérieur.

60 801 l'unité

G BAC À SABLE Éléments Équipé de deux bacs, le bac à sable est prêt à être utilisé par les enfants à l'infini. Composé de : 1 bac à sable, 1 géotextile, 1 couvercle et visserie. L: 105 cm - l: 84 cm - H: 30 cm - P: 26 cm. Contenance 170 L. Réalisé en BOIS et TISSU (géotextile). Livré à plat, à monter soi-même.

60 802 l'unité



Créée pour jouer, conçue pour durer

Ces modules de jeux d'extérieur ont été conçus pour aménager un espace de manière ludique et graphique en plongeant les plus petits dans des univers variés : du cosmos au microcosmos, du médiéval au végétal. Nos aventuriers feront facilement preuve d'imagination pour faire vivre ces décors en toute sécurité. Tout en s'amusant et sous la surveillance obligatoire d'un adulte, les enfants développent leurs aptitudes physiques et leur curiosité, en grimpant, en glissant ou en découvrant la transparence (hublots), la sensation de hauteur, le sentiment de prise de risque (marche, pente et toboggan).



Vivre la hauteur...

La hauteur est souvent vécue avec beaucoup de joie par les enfants. Elle nourrit leur besoin de domination et leur donne la possibilité de voir le monde sous un angle différent.



Se faufiler, explorer...

En passant au-dessus, en dessous et en explorant, les enfants satisferont leur curiosité.



Glisser...

Se laisser glisser procure des sensations nouvelles et amusantes.



Robustesse :

ossature en bois massif et en métal tubulaire pour plus de résistance.

Sécurité :

évaluation des risques réalisée par un organisme de vérification indépendant sur la norme des équipements d'aires de jeux à usage collectif et équipements sportifs NF EN 1176-1. Tous les bords sont arrondis pour éviter les arêtes tranchantes.

Fonctionnalité :

structures adaptées pour les aires de jeux et cours de récréation, grande accessibilité et résistance.



conception
wesco

Conforme à la norme
NF EN 1176-1

Livraison de la structure
sous 15 jours.
Livré démonté.

Pour le montage et la
pose d'un sol
amortissant, contacter
notre service commercial.

Gamme GAYA - Jeux d'extérieur

18 mois à 12 ans
Sous la surveillance
d'un adulte



Bien choisir votre installation.

En fonction de votre sol, nous proposons 2 types d'installation :

À fixer

Les platines de fixation sont à utiliser sur un sol dur, épais et plan : béton, enrobé épais...
Ce type d'installation nécessite l'ajout d'un sol amortissant.

À sceller

Les jambes de scellement sont conçues pour installer votre structure sur des sols meubles : sable, graviers, gazon...

Sur demande, nous assurons l'installation clé en main de vos cabanes et structures de jeux grâce à l'expertise d'un réseau de poseurs.



À votre écoute

Pour toute demande de
devis ou commande,
consulter notre service
commercial.



Livraison
de la structure
sous 15 jours.

Livré démonté.

Pour le montage et la pose
d'un sol amortissant,

contacter
notre service
commercial.

Gamme **GAYA** - Jeux d'extérieur

GARANTIE 10 ANS

Panneaux Gaya en HPL

Nos panneaux laminés haute pression (HPL) ont de nombreuses qualités spécifiques pour une utilisation à l'extérieur : stabilité dimensionnelle, imputrescibilité, résistance aux intempéries et à l'humidité, traitement contre les UV. Autant d'aspects techniques garantissant une tenue des couleurs à long terme et une grande résistance mécanique.

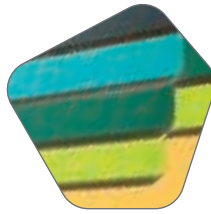

18 mois à 12 ans
Sous la surveillance
d'un adulte

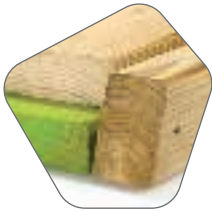

GARANTIE 10 ANS

Traverses et plancher en pin massif

La gamme Gaya se veut naturelle et résistante, ainsi tous les planchers et traverses sont en bois de pin massif (autoclave classe IV). Saturés naturels ou en couleur, ils sont conçus pour durer dans le temps.



GARANTIE 10 ANS

Quincailleries et fixations

Les fixations de la gamme ont toutes subi un thermolaquage et/ou une galvanisation à chaud pour éviter tout risque de corrosion. En inox, la visserie apporte également à nos structures la meilleure protection contre la rouille et assure un assemblage résistant et durable des différents éléments.



GARANTIE 2 ANS

Les pièces de finition

Nos pièces de finition sont en polypropylène et polyéthylène haute densité. Réalisées par injection, elles assurent la sécurité de l'enfant et la durabilité de la structure en bois.



GARANTIE 10 ANS

Le toit en PEHD

En polyéthylène haute densité moulé et teinté dans la masse, le toit résiste aux UV et aux aléas climatiques. Conçu d'un seul bloc avec des propriétés techniques et mécaniques, il traversera les années sans bouger.

GARANTIE 5 ANS

Les accessoires en plastique

Les accessoires Gaya sont en polyéthylène traité anti-UV double épaisseur ne craignant pas la lumière. Les pièces soumises à un effort important ont été conçues pour garantir un assemblage robuste et durable.

GARANTIE 10 ANS

Poteaux en pin (classe IV) lamellés-collés avec saturateur

Pour garantir une tenue dans le temps, nos poteaux sont tous en bois traité en autoclave. Ils ont subi un traitement en profondeur afin d'être protégés des agressions biologiques : insectes - champignons... Parce que ce bois est en contact avec le sol et soumis à des humidifications fréquentes, il reçoit un traitement de classe IV pour prolonger sa durabilité et réduire la putrescibilité.

L'application d'un saturateur offre également une protection supplémentaire et efficace contre les intempéries. Les poteaux de la gamme Gaya sont lamellés-collés afin de limiter la présence de nœuds, d'échardes et d'assurer une résistance mécanique. D'un diamètre de 80 mm, ses poteaux forment une solide base pour accueillir l'ensemble des éléments de nos structures.

GARANTIE 2 ANS

Les hublots et bulles

Réalisés en PMMA, ces éléments garantissent une transparence et une résistance de qualité.

Types de sol absorbant à utiliser en fonction des hauteurs de chute

Pour une hauteur de chute jusqu'à 60 cm, il n'est pas obligatoire d'utiliser des matériaux de sol absorbant les chocs, sauf s'il agit de dispositifs rotatifs et à ressort. Le sol naturel (terre et herbe) en tant que sol est suffisant jusqu'à une hauteur de chute d'1 m à condition que le substrat soit exempt de gravier et de débris.

Matériaux	Descriptif	Épaisseur de couche	HCI (Hauteur de Chute Libre)
Gazon / Terreau naturel	Revêtement bien entretenu (pas de trou dans le gazon)	/	≤ 100 cm
Fragments d'écorce	Granulométrie comprise entre 20 et 80 mm	30 cm	≤ 200 cm
		40 cm	≤ 300 cm
Copeaux de bois	Granulométrie comprise entre 5 à 30 mm	30 cm	≤ 200 cm
		40 cm	≤ 300 cm
Sable sans argile ni sédiment	Granulométrie comprise entre 0,2 et 2 mm	30 cm	≤ 200 cm
		40 cm	≤ 300 cm
Gravier	Granulométrie comprise entre 2 et 8 mm	30 cm	≤ 200 cm
		40 cm	≤ 300 cm
Autre matériaux type sols amortissant synthétique	Hauteur de chute critique selon essai HCI (se référer à l'EN 1177 en vigueur)		Hauteur de chute tel que soumise à l'essai

Nous serons heureux de vous conseiller ci-besoin à ce sujet.



Retrouvez toute
notre gamme sur
notre site

Faites évoluer votre univers : des cabanes, des structures, des accessoires à associer selon vos besoins.

Barrières à agencer
selon vos besoins

Arbre déco



Texte gravé et
personnalisé
sur devis

Sol
amortissant,
devis personnalisé
sur demande
selon votre
implantation

Espace
motricité

Les rochers
à associer
entre eux

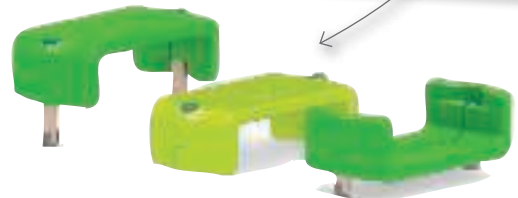

ROCHER Gaya Le rocher Kaya est l'attraction de la cour. Avec ses rainures antiglisse et ses 4 marches, il invite les plus petits à venir s'essayer à l'exercice de la grimpe. Conçu pour le juxtaposer à d'autres rochers Kaya, il permet de créer un espace d'escalade modulable qui surprendra vos petits aventuriers. Encombrement au sol : L: 147 cm - l: 138 cm - H: 46 cm. Réalisé en POLYÉTHYLÈNE épais. Utilisation à l'intérieur comme à l'extérieur. Livraison de la structure sous 15 jours. Livré démonté.

Fixation platines	50 092	l'unité
Jambes de scellement	50 093	l'unité

PARCOURS Gaya H. indicative de chute : 0,60 m. Surface amortissante nécessaire : 21 m² (non inclus et non obligatoire). L: 124 cm - H: 18, 35 et 58 cm. Réalisé en POLYÉTHYLÈNE épais. Utilisation à l'extérieur. Livraison de la structure sous 15 jours. Livré démonté.

Fixation platines	50 391	l'ensemble
Jambes de scellement	50 392	l'ensemble



Pour une hauteur de chute jusqu'à 60 cm,
il n'est pas nécessaire d'utiliser
des matériaux de sol
absorbant les chocs.



**Fixation adaptée
à votre sol**

Nos jeux d'extérieur GAYA
sont proposés avec **des
jambes de scellement
ou des fixations platines**,
en fonction de la nature
de vos sols : goudron,
pelouse, etc.



**À votre écoute pour
toutes commandes ou
tout renseignement :**

- des conseils sur la zone de sécurité
et surface amortissante
- devis pour montage et installation
- devis pour sol amortissant
- etc...



**Livraison
de la structure
sous 15 jours**

Livré démonté

Pour le **montage** et la **pose**
d'un **sol amortissant**,

**contacter
notre service
commercial.**



Les cabanes GAYA

18 mois à 6 ans
Sous la surveillance
d'un adulte

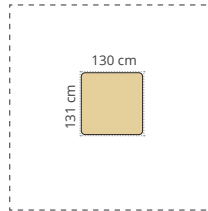

CABANE Dia H. indicative de chute : 0,19 m. Encombrement au sol : L: 131 cm - l: 130 cm. Zone de sécurité : L: 431 cm - l: 430 cm. Surface amortissante nécessaire : 15 m² (non inclus et non obligatoire). Réalisé en BOIS et en MÉTAL. Panneaux en HPL. PEHD. Utilisation à l'extérieur. Livraison de la structure sous 15 jours. Livré démonté.

Fixation platines	50 062	l'ensemble
Jambes de scellement	50 063	l'ensemble

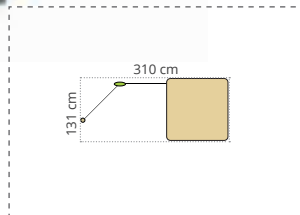

CABANE Oriya Encombrement au sol : L: 310 cm - l: 131 cm. Zone de sécurité : L: 606 cm - l: 431 cm. Surface amortissante nécessaire : 17 m² (non inclus et non obligatoire). Réalisé en BOIS, MÉTAL et POLYÉTHYLÈNE épais. Panneaux en HPL. PEHD. Utilisation à l'extérieur. Livraison de la structure sous 15 jours. Livré démonté.

Fixation platines	50 057	l'ensemble
Jambes de scellement	50 058	l'ensemble

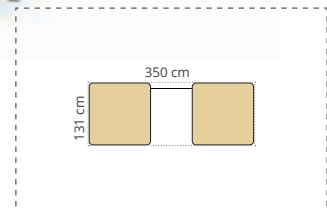

CABANE Utoya Encombrement au sol : L: 350 cm - l: 131 cm. Zone de sécurité : L: 627 cm - l: 409 cm. Surface amortissante nécessaire : 22 m² (non inclus et non obligatoire). Réalisé en BOIS, MÉTAL et POLYÉTHYLÈNE épais. Panneaux en HPL. PEHD. Utilisation à l'extérieur. Livraison de la structure sous 15 jours. Livré démonté.

Fixation platines	50 053	l'ensemble
Jambes de scellement	50 054	l'ensemble



Retrouvez tous
nos jeux d'extérieur
sur notre site

Les structures **GAYA** à ciel ouvert

18 mois à 6 ans
Sous la surveillance
d'un adulte

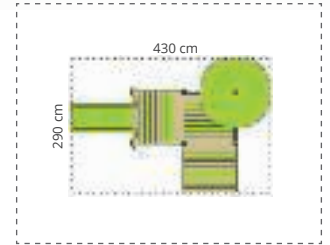
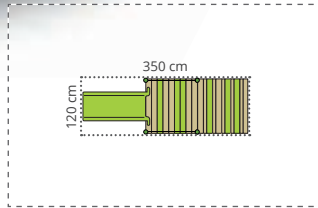

STRUCTURE Aya H. indicative de chute : 1 m. Encombrement au sol : L: 350 cm - l: 120 cm. Zone de sécurité : L: 700 cm - l: 420 cm. Surface amortissante nécessaire : 26 m² (non inclus et non obligatoire selon le type de sol). Réalisé en BOIS, MÉTAL et POLYÉTHYLÈNE épais. Panneaux en HPL. PEHD. Utilisation à l'extérieur. Livraison de la structure sous 15 jours. Livré démonté.

Fixation platines	50 029	l'ensemble
Jambes de scellement	50 031	l'ensemble

STRUCTURE Soumaya H. indicative de chute : 1 m. Encombrement au sol : L: 430 cm - l: 290 cm. Zone de sécurité : L: 700 cm - l: 520 cm. Surface amortissante nécessaire : 23 m² (non inclus et non obligatoire selon le type de sol). Réalisé en BOIS, MÉTAL et POLYÉTHYLÈNE épais. Panneaux en HPL. PEHD. Utilisation à l'extérieur. Livraison de la structure sous 15 jours. Livré démonté.

Fixation platines	50 065	l'ensemble
Jambes de scellement	50 066	l'ensemble

Les cabanes **GAYA** surélevées

18 mois à 6 ans
Sous la surveillance
d'un adulte

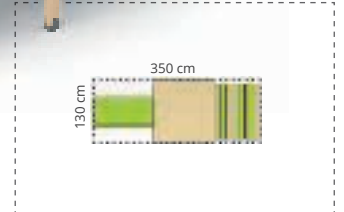
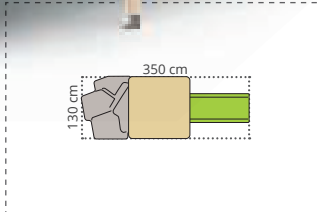
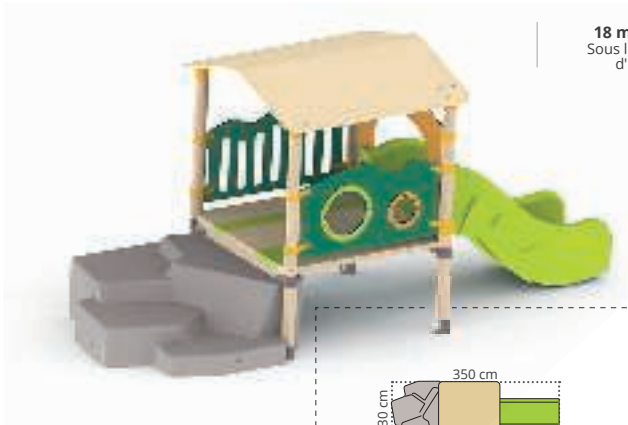

STRUCTURE Pitoya H. indicative de chute : 1 m. Encombrement au sol : L: 350 cm - l: 130 cm. Zone de sécurité : L: 703 cm - l: 431 cm. Surface amortissante nécessaire : 26 m² (non inclus et non obligatoire selon le type de sol). Réalisé en BOIS, MÉTAL et POLYÉTHYLÈNE épais. Panneaux en HPL. PEHD. Utilisation à l'extérieur. Livraison de la structure sous 15 jours. Livré démonté.

Fixation platines	50 071	l'ensemble
Jambes de scellement	50 072	l'ensemble

STRUCTURE Bahia H. indicative de chute : 1 m. Encombrement au sol : L: 350 cm - l: 130 cm. Zone de sécurité : L: 703 cm - l: 431 cm. Surface amortissante nécessaire : 26 m² (non inclus et non obligatoire selon le type de sol). Réalisé en BOIS, MÉTAL et POLYÉTHYLÈNE épais. Panneaux en HPL. PEHD. Utilisation à l'extérieur. Livraison de la structure sous 15 jours. Livré démonté.

Fixation platines	50 034	l'ensemble
Jambes de scellement	50 035	l'ensemble



Pour une hauteur de chute jusqu'à 1 m,
le sol naturel (terre et gazon
parfaitement entretenu)
est suffisant.



Fixation adaptée à
votre sol

Nos jeux d'extérieur GAYA
sont proposés avec des
jambes de scellement ou
des fixations platines,
en fonction de la nature
de vos sols : goudron,
pelouse, etc.



Livraison
de la structure
sous 15 jours
Livré démonté

Pour le montage et la pose
d'un sol amortissant,
**contacter
notre service
commercial.**



À votre écoute pour
toutes commandes ou
tout renseignement :

- des conseils sur la zone de sécurité
et surface amortissante
- devis pour montage et installation
- devis pour sol amortissant
- etc...

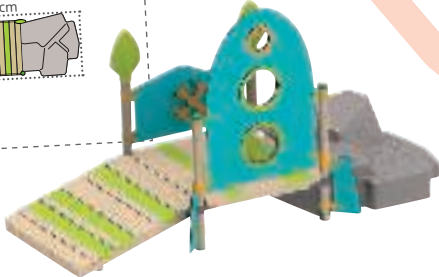
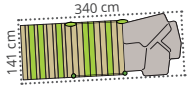

FUSÉE Oya H. indicative de chute : 0,47 m. Encombrement au sol : L: 340 cm - l: 141 cm. Zone de sécurité : L: 640 cm - l: 441 cm. Surface amortissante nécessaire : 24 m² (non inclus et non obligatoire). Réalisé en BOIS, MÉTAL et POLYÉTHYLÈNE épais. Panneaux en HPL. PEHD. Utilisation à l'extérieur. Livraison de la structure sous 15 jours. Livré démonté.

Fixation platines	50 048	l'ensemble
Jambes de scellement	50 049	l'ensemble

Les structures GAYA à thème

18 mois à 6 ans
Sous la surveillance
d'un adulte



autre configuration possible

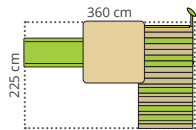

CHALET Eurabia H. indicative de chute : 1 m. Encombrement au sol : L: 360 cm - l: 225 cm. Zone de sécurité : L: 700 cm - l: 517 cm. Surface amortissante nécessaire : 30 m² (non inclus et non obligatoire selon le type de sol). Réalisé en BOIS, MÉTAL et POLYÉTHYLÈNE épais. Panneaux en HPL. PEHD. Utilisation à l'extérieur. Livraison de la structure sous 15 jours. Livré démonté.

Fixations platines	50 051	l'ensemble
Jambes de scellement	50 052	l'ensemble



180°

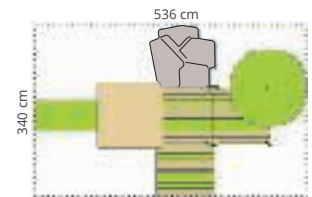

CHÂTEAU Nagoya H. indicative de chute : 1 m. Encombrement au sol : L: 536 cm - l: 340 cm. Zone de sécurité : L: 815 cm - l: 640 cm. Surface amortissante nécessaire : 38 m² (non inclus et non obligatoire selon le type de sol). Réalisé en BOIS, MÉTAL et POLYÉTHYLÈNE épais. Panneaux en HPL. PEHD. Utilisation à l'extérieur. Livraison de la structure sous 15 jours. Livré démonté.

Fixation platines	50 036	l'ensemble
Jambes de scellement	50 037	l'ensemble



Retrouvez toutes les informations de nos jeux d'extérieur sur notre site

Les maxi structures **GAYA**

18 mois à 6 ans
Sous la surveillance d'un adulte



180°

STRUCTURE Talia H. indicative de chute : 1 m. Encombrement au sol : L: 475 cm - l: 347 cm. Zone de sécurité : L: 825 cm - l: 642 cm. Surface amortissante nécessaire : 38 m² (non inclus et non obligatoire selon le type de sol). Réalisé en BOIS, MÉTAL et POLYÉTHYLÈNE épais. Panneaux en HPL. PEHD. Utilisation à l'extérieur. Livraison de la structure sous 15 jours. Livré démonté.

Fixation platines	50 067	l'ensemble
Jambes de scellement	50 069	l'ensemble

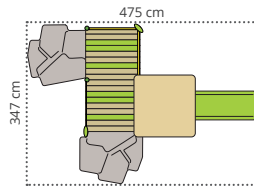

90°

STRUCTURE Zaouya H. indicative de chute : 1 m. Encombrement au sol : L: 536 cm - l: 441 cm. Zone de sécurité : L: 815 cm - l: 741 cm. Surface amortissante nécessaire : 42 m² (non inclus et non obligatoire selon le type de sol). Réalisé en BOIS, MÉTAL et POLYÉTHYLÈNE épais. Panneaux en HPL. PEHD. Utilisation à l'extérieur. Livraison de la structure sous 15 jours. Livré démonté.

Fixation platines	50 073	l'ensemble
Jambes de scellement	50 074	l'ensemble

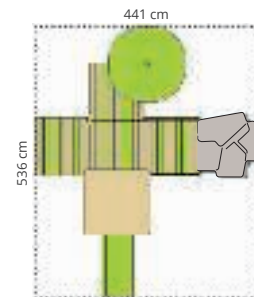



Pour une hauteur de chute jusqu'à 1 m, le sol naturel (terre et gazon parfaitement entretenu) est suffisant.

Au-delà d'1 m, il est nécessaire d'utiliser des matériaux de sol absorbant les chocs.



Fixation adaptée à votre sol

Nos jeux d'extérieur GAYA sont proposés avec des jambes de scellement ou des fixations platines, en fonction de la nature de vos sols : goudron, pelouse, etc.



À votre écoute pour toutes commandes ou tout renseignement :

- des conseils sur la zone de sécurité et surface amortissante
- devis pour montage et installation
- devis pour sol amortissant
- etc...



Livraison de la structure sous 15 jours

Livré démonté

Pour le montage et la pose d'un sol amortissant,

contacter notre service commercial.



conception
wesco

Conforme à la norme
NF EN 1176-1

Les structures à grimper GAYA

3 à 12 ans

Sous la surveillance d'un adulte



180°

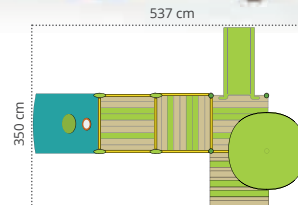
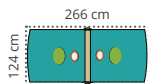

LA CABANE À GRIMPER Gaya H. indicative de chute : 1,35 m. Encombrement au sol : L: 266 cm - l: 124 cm. Zone de sécurité : L: 566 cm - l: 424 cm. Surface amortissante nécessaire : 26 m² (non inclus). Réalisé en BOIS, MÉTAL, POLYÉTHYLÈNE épais, HPL. Utilisation à l'extérieur. Livraison de la structure sous 15 jours. Livré démonté.

Fixation platines	51 793	l'ensemble
Jambes de scellement	52 166	l'ensemble

STRUCTURE Laya H. indicative de chute : 1,35 m. Encombrement au sol : L: 537 cm - l: 350 cm. Zone de sécurité : L: 764 cm - l: 700 cm. Surface amortissante nécessaire : 44 m² (non inclus). Réalisé en BOIS, MÉTAL, POLYÉTHYLÈNE épais, HPL. Utilisation à l'extérieur. Livraison de la structure sous 15 jours. Livré démonté.

Fixation platines	51 795	l'ensemble
Jambes de scellement	52 168	l'ensemble



Pour une hauteur de chute jusqu'à 1 m, le sol naturel (terre et gazon parfaitement entretenu) est suffisant.

Au-delà d'1 m, il est nécessaire d'utiliser des matériaux de sol absorbant les chocs.



Fixation adaptée à votre sol

Nos jeux d'extérieur GAYA sont proposés avec des jambes de scellement ou des fixations platines, en fonction de la nature de vos sols : goudron, pelouse, etc.



À votre écoute pour toutes commandes ou tout renseignement :

- des conseils sur la zone de sécurité et surface amortissante
- devis pour montage et installation
- devis pour sol amortissant
- etc...



Livraison de la structure sous 15 jours

Livré démonté

Pour le montage et la pose d'un sol amortissant, contacter notre service commercial.



Les structures à grimper GAYA

3 à 12 ans

Sous la surveillance d'un adulte

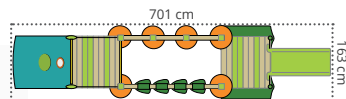

A

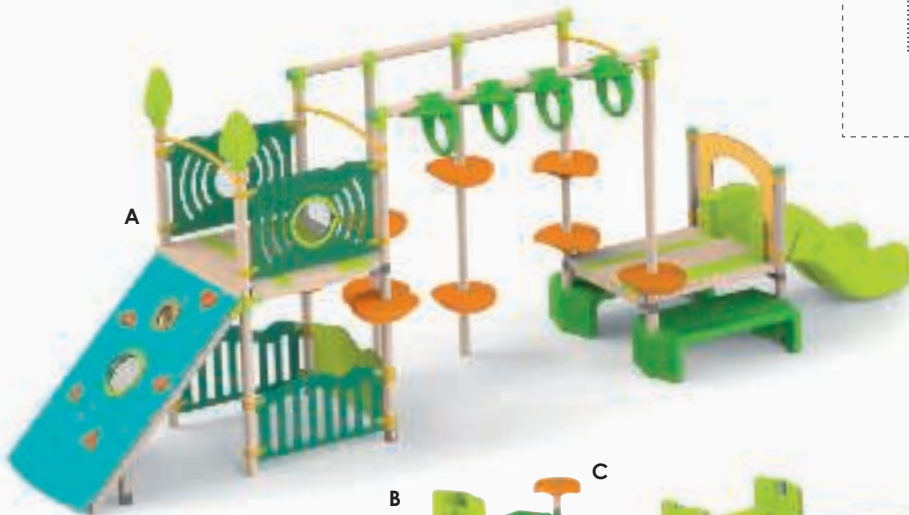

A

LE PARCOURS DU COMBATTANT Gaya

H. indicative de chute : 2 m. Encombrement au sol : L: 701 cm - l: 164 cm. Zone de sécurité : L: 1050 cm - l: 527 cm. Surface amortissante nécessaire : 49 m² (non inclus). Réalisé en BOIS, MÉTAL, POLYÉTHYLÈNE épais, HPL. Utilisation à l'extérieur. Livraison de la structure sous 15 jours. Livré démonté.

l'ensemble

Fixation platines	51 797
Jambes de scellement	52 171

B

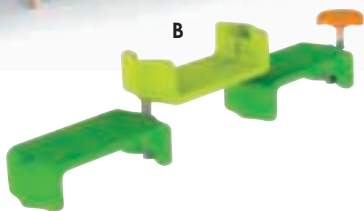

C



D

B + C x3

LE PARCOURS DE SAUT Gaya H. indicative de chute : 0,60 m. Zone de sécurité : L: 884 cm - l: 432 cm. Surface amortissante nécessaire : 24 m² (non inclus et non obligatoire). Champignon : L: 46 cm - l: 46 cm - H: 35 cm. Module de motricité : L: 360 cm - l: 54,5 cm - H: 80 cm. Réalisé en BOIS, MÉTAL, POLYÉTHYLÈNE épais. Utilisation à l'extérieur. Livraison de la structure sous 15 jours. Livré démonté.

l'ensemble

Fixation platines	51 788
Jambes de scellement	52 158

B

MODULES DE MOTRICITÉ Gaya

les 3

52 154
52 157

C

CHAMPIGNON Gaya

l'unité

52 155
52 156

D

LE TOUR BILLON H. indicative de chute : 0,60 m. Encombrement au sol : L: 350 cm - l: 450 cm. Zone de sécurité : L: 792 cm - l: 686 cm. Surface amortissante nécessaire : 40 m² (non inclus et non obligatoire). Réalisé en BOIS, MÉTAL, POLYÉTHYLÈNE épais. Utilisation à l'extérieur. Livraison de la structure sous 15 jours. Livré démonté.

l'ensemble

Fixation platines	51 792
Jambes de scellement	52 165

La bascule GAYA

2 à 8 ans
Sous la surveillance
d'un adulte



conception
WESCO

GARANTIE 5 ANS
sauf accessoires et pièces

Conforme à la norme
NF EN 1176-1

Livraison de la structure
sous 15 jours.
Livré démonté.



BASCULE OTARI H. indicative de chute : 0,8 m.
Encombrement au sol : L: 80 cm - l: 40 cm - H: 75 cm.
Zone de sécurité : L: 360 cm - l: 260 cm. Surface
amortissante nécessaire : 9 m² (non inclus). Réalisé en
POLYÉTHYLÈNE épais, MÉTAL, finition ÉPOXY.
Utilisation à l'extérieur. Livraison de la structure sous
15 jours. Livré démonté. Pour le montage et la pose
d'un sol amortissant, contactez notre service
commercial. l'unité

Fixation platines	51 757
Jambes de scellement	52 172



+ 3 ans

BASCULE ROTATIVE Spinner 360° Cette
bascule rotative se balance de haut en bas et peut
tourner à 360 degrés. Un ressort se trouve sous
chaque siège, pour plus de rebonds. L: 193 cm. Poids:
10 kg. Réalisé en ACIER galvanisé. Livré à plat, à
monter soi-même.

56 344 l'unité

Les balançoires GAYA

Sous la surveillance d'un adulte
Structure à sceller dans des plots bétons.
Balançoire à harnais : âge d'utilisation de 10 à 36 mois.
Balançoire : âge d'utilisation de 2 à 12 ans.

H. indicative de chute : 1,20 m. Surface amortissante nécessaire : 13 m² (balançoires simples)
ou 22 m² (balançoires doubles) (non inclus). Réalisé en BOIS, MÉTAL. Utilisation à l'extérieur.
Livraison de la structure sous 15 jours. Livré démonté.



10 à 36 mois

PETITE BALANÇOIRE Gaya

Encombrement au sol :
L: 210 cm - l: 220 cm. H. poutre : 180 cm.
Dim. du sol amortissant :
L: 1040 cm - l: 357 cm (non inclus).

E

52 150 l'ensemble

10 mois à 12 ans

BALANÇOIRE DOUBLE Gaya

Encombrement au sol :
L: 230 cm - l: 450 cm. H. grande poutre :
200 cm - H. petite poutre : 180 cm.
Dim. du sol amortissant :
L: 1040 cm - l: 550 cm (non inclus).

F

52 151 l'ensemble



2 à 12 ans

BALANÇOIRE Gaya

Encombrement au sol :
L: 230 cm - l: 230 cm. H. poutre : 200 cm.
Dim. du sol amortissant :
L: 1040 cm - l: 357 cm (non inclus).

G

51 786 l'ensemble

10 mois à 12 ans

BALANÇOIRE DÉCO DOUBLE Gaya

Encombrement au sol :
L: 230 cm - l: 450 cm. H. grande poutre : 200 cm -
H. petite poutre : 180 cm.
Dim. du sol amortissant :
L: 1040 cm - l: 550 cm (non inclus).

H

51 787 l'ensemble



I 3 à 12 ans

ACCROBRANCHE Gaya Nombre de plots de scellement : 7 (Ø 30 cm x P: 60 cm - DOSAGE BETON
C20/25). Encombrement au sol : L: 700 cm - l: 630 cm. Dim. du sol amortissant : L: 1040 cm - l: 865 cm (non
inclus). H. indicative de chute : 2 m. Surface amortissante nécessaire : 33 m². Réalisé en BOIS, MÉTAL,
POLYÉTHYLÈNE épais, HPL. Utilisation à l'extérieur. Livraison de la structure sous 15 jours. Livré démonté.

51 799

l'unité



Les accessoires GAYA

+ 18 mois
Sous la surveillance d'un adulte

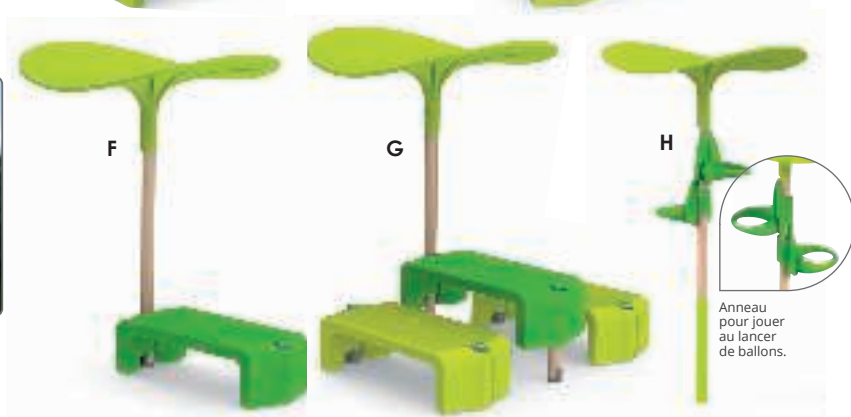
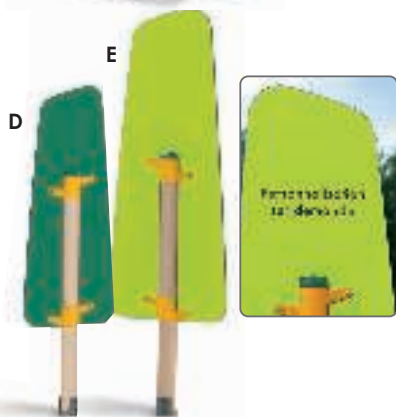
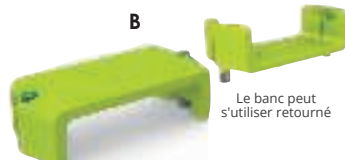

ACCESSOIRE sans fixations

A ROCHER Gaya	Encombrement au sol : L: 147 cm - l: 138 cm - H: 46 cm.	l'unité	50 101	Conforme à la norme NF S54-300 : sécurité des activités motrices
----------------------	---	---------	---------------	--

ACCESSOIRES avec fixations

			Fixation platines	Jambes scellement
B BANC Gaya	Encombrement au sol : L: 124 cm - l: 54,5 cm - H. d'assise: 35 cm.	l'unité	50 075	50 076
C SALON Gaya	Encombrement au sol : L: 124 cm - l: 170 cm - H. table: 58 cm.	l'ensemble	50 079	50 082
D PETIT ARBRE Gaya	l: 48 cm - H: 150 cm.	l'unité	50 088	50 089
E GRAND ARBRE Gaya	l: 59 cm - H: 175 cm.	l'unité	50 091	50 090
F BANC Séquoia	Encombrement au sol : L: 124 cm - l: 54,5 cm - H. d'assise: 35 cm - H. feuille: 198 cm.	l'unité	50 077	50 078
G TABLE Séquoia	Encombrement au sol : L: 124 cm - l: 170 cm - H. d'assise: 35 cm - H. table: 58 cm - H. feuille: 198 cm.	l'ensemble	50 081	50 083
H L'ARBRE À BALLONS Gaya	L: 140 cm - l: 140 cm - H: 260 cm.	l'unité		52 175



GARANTIE 10 ANS

Livraison de la structure sous 15 jours. Livré démonté. Pour le montage et la pose d'un sol amortissant, contactez notre service commercial.

Les barrières GAYA

18 mois à 6 ans
Sous la surveillance d'un adulte

Exemples d'implantation

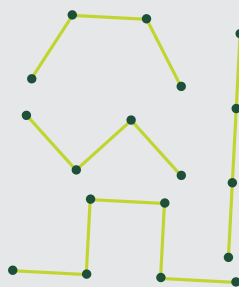

Angle égal ou supérieur à 90°

Créez un espace de jeux et d'activités adapté à vos besoins !

1

Choisissez votre configuration à 3 ou 5 panneaux...



SUPPORT pour 3 panneaux Composé de : 4 poteaux et leurs fixations. H. totale: 64 cm. Réalisé en BOIS. Utilisation à l'extérieur. Livraison de la structure sous 15 jours. Livré démonté.

Fixation platines	50 044	l'ensemble
Jambes de scellement	50 045	l'ensemble

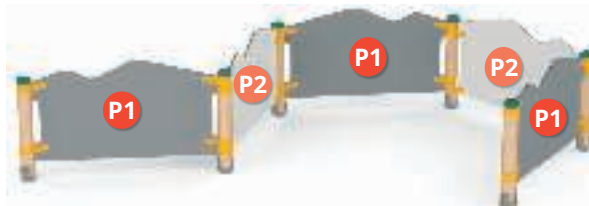

SUPPORT pour 5 panneaux Composé de : 6 poteaux et leurs fixations. H. totale: 64 cm. Réalisé en BOIS. Utilisation à l'extérieur. Livraison de la structure sous 15 jours. Livré démonté.

Fixation platines	50 046	l'ensemble
Jambes de scellement	50 047	l'ensemble

2

... et vos panneaux adaptés

Attention : l'alternance des panneaux de type 1 et 2 doit être respectée

Panneaux de type 1

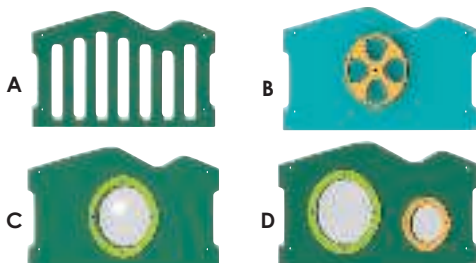

P1

Panneaux de type 2

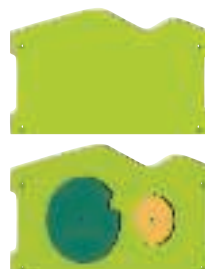

P2

PANNEAU Gaya L: 100 cm - H: 55 cm. Réalisé en BOIS. Utilisation à l'extérieur. Livraison de la structure sous 15 jours. Livré démonté.

A Panneau barrière	P1	50 097	l'unité
B Panneau volant	P1	50 096	l'unité
C Panneau bulle	P1	50 098	l'unité
D Panneau hublots	P1	50 099	l'unité

E Panneau déco	P2	50 094	l'unité
F Panneau roue	P2	50 095	l'unité

Aménagement extérieur

18 mois à 6 ans
Sous la surveillance
d'un adulte



Gamme **ELYO**

Pensée pour aménager, conçue pour jouer

Quand résonne la sonnerie de la classe, tous les enfants se précipitent sur la cour... Certains sautent sur les vélos, les ballons, les marelles, il faut que ça bouge ! D'autres, plutôt en quête de calme, cherchent à s'isoler, sans parler des tout-petits qui n'ont qu'une obsession, éviter de se faire bousculer par les plus grands. C'est pour que chaque enfant puisse profiter sereinement de ce moment de pause et pour faciliter votre surveillance que nous avons conçu la gamme Elyo. Elle permet de délimiter et aménager des zones dédiées à différentes activités.



Robustesse : utilisation du métal galvanisé à chaud et thermolaqué pour les arbres d'ombrage et du rotomoulage pour les barrières et les bancs.

Sécurité : évaluation des risques réalisée par un organisme de vérification indépendant.

Fonctionnalité : une création d'espace évolutive et modulable selon la configuration de leur cours de récréation.



Utilisation de plastique 100 % recyclable.

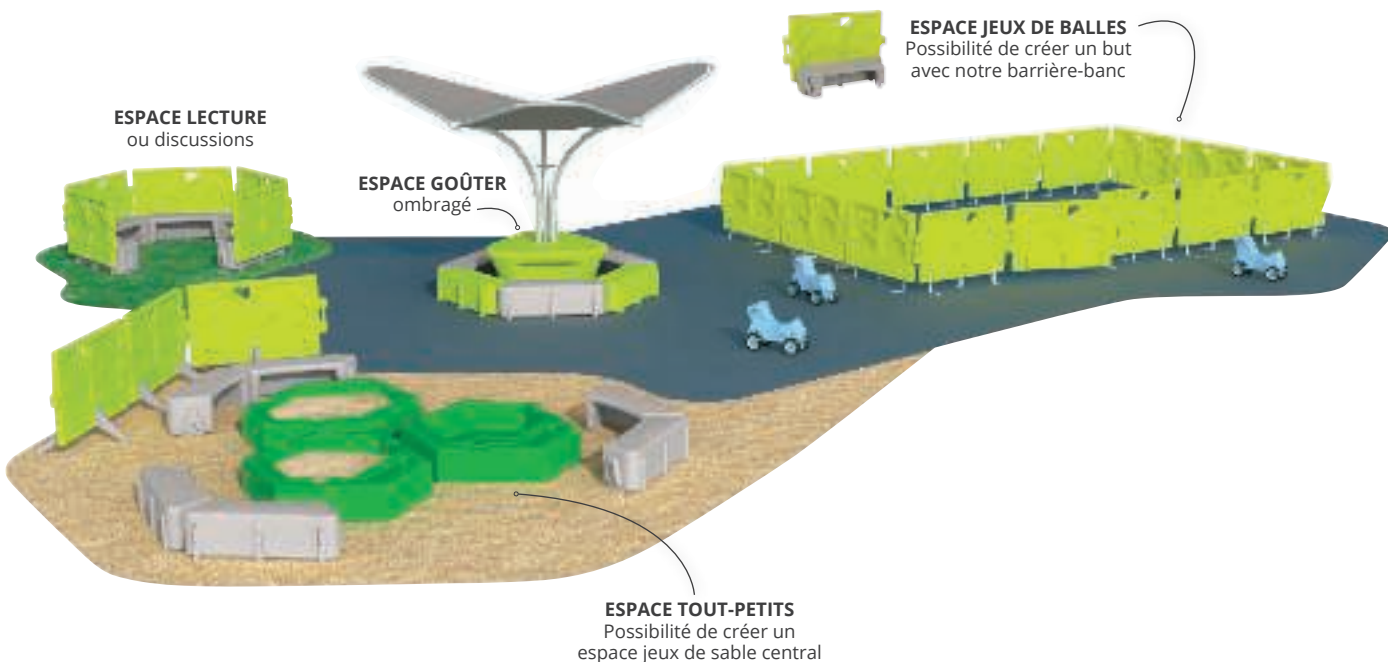





A

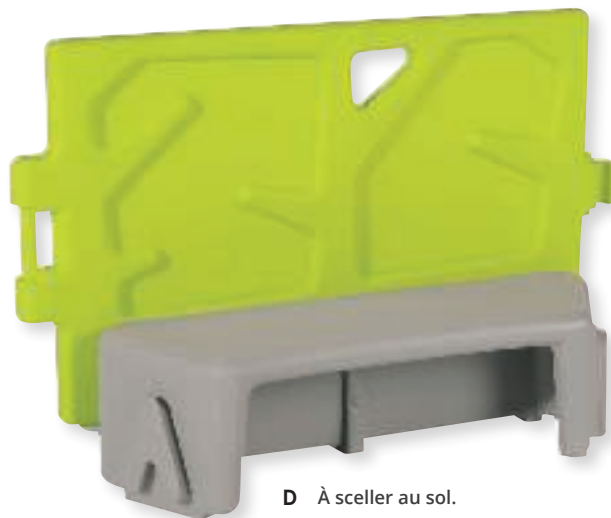

D À sceller au sol.

Les barrières ELYO

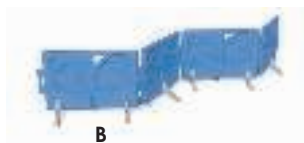

B



C



E

À sceller au sol.

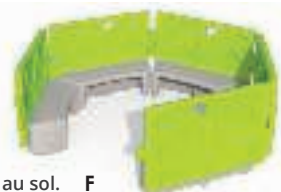

F

A

BARRIÈRE Elyo Composé de : 1 panneau barrière, 4 pieds et la visserie. Encombrement au sol : L: 123 cm - l: 58 cm - H. barrière: 80 cm. Réalisé en POLYÉTHYLÈNE épais. Livré avec la visserie. Coloris au choix : BLEU (002) - VERT CLAIR (037).

58 584

l'ensemble

B

KIT 4 BARRIÈRES Elyo Composé de : 4 panneaux barrière, 12 pieds et la visserie. L. totale: 473 cm - H. barrière: 80 cm. Réalisé en POLYÉTHYLÈNE épais. Livré avec la visserie. Coloris au choix : BLEU (002) - VERT CLAIR (037).

58 593

l'ensemble

C

KIT 8 BARRIÈRES Elyo Composé de : 8 panneaux barrière, 24 pieds et la visserie. Encombrement au sol : L: 240 cm - l: 240 cm - H. barrière: 80 cm. Réalisé en POLYÉTHYLÈNE épais. Livré avec la visserie. Coloris au choix : BLEU (002) - VERT CLAIR (037).

58 594

l'ensemble

D

1 BANC AVEC DOSSIER Elyo Composé de : 1 banc, 2 platines, 1 panneau barrière, 2 pieds et la visserie. Encombrement au sol : L: 123 cm - l: 64 cm - H. barrière: 80 cm. H. d'assise: 31 cm. Réalisé en POLYÉTHYLÈNE épais. Livré avec la visserie. À sceller au sol. Coloris au choix : BLEU (002) - VERT CLAIR (037).

58 583

l'ensemble

E

DOUBLE BANC AVEC DOSSIER Elyo Composé de : 2 bancs, 4 platines, 1 panneau barrière et la visserie. Encombrement au sol : L: 123 cm - l: 70 cm - H. barrière: 80 cm. H. d'assise: 31 cm. Réalisé en POLYÉTHYLÈNE épais. Livré avec la visserie. À sceller au sol. Coloris au choix : BLEU (002) - VERT CLAIR (037).

58 582

l'ensemble

F

SQUARE Elyo Composé de : 5 bancs, 5 panneaux barrière, 10 platines et la visserie. Encombrement au sol : L: 224,5 cm - l: 203 cm - H. barrière: 80 cm. H. d'assise: 31 cm. Réalisé en POLYÉTHYLÈNE épais. Livré avec la visserie. À sceller au sol. Coloris au choix : BLEU (002) - VERT CLAIR (037).

58 604

l'ensemble

G

TERRAIN Elyo Composé de : 16 panneaux barrière, 43 pieds métalliques, 2 buts et la visserie. Encombrement au sol : L: 615 cm - l: 583,5 cm - H. barrière: 80 cm. H. d'assise: 31 cm. Réalisé en POLYÉTHYLÈNE épais et MÉTAL, finition ÉPOXY. Livré à plat, à monter soi-même. À sceller au sol. Coloris au choix : BLEU (002) - VERT CLAIR (037).

58 587

l'ensemble

À sceller au sol.

H

MAXI TERRAIN Elyo Composé de : 28 panneaux barrière, 75 pieds métalliques, 6 buts et la visserie. Encombrement au sol : L: 1082 cm - l: 615 cm - H. barrière: 80 cm. H. d'assise: 31 cm. Réalisé en POLYÉTHYLÈNE épais et MÉTAL, finition ÉPOXY. Livré à plat, à monter soi-même. À sceller au sol. Coloris au choix : BLEU (002) - VERT CLAIR (037).

58 588

l'ensemble

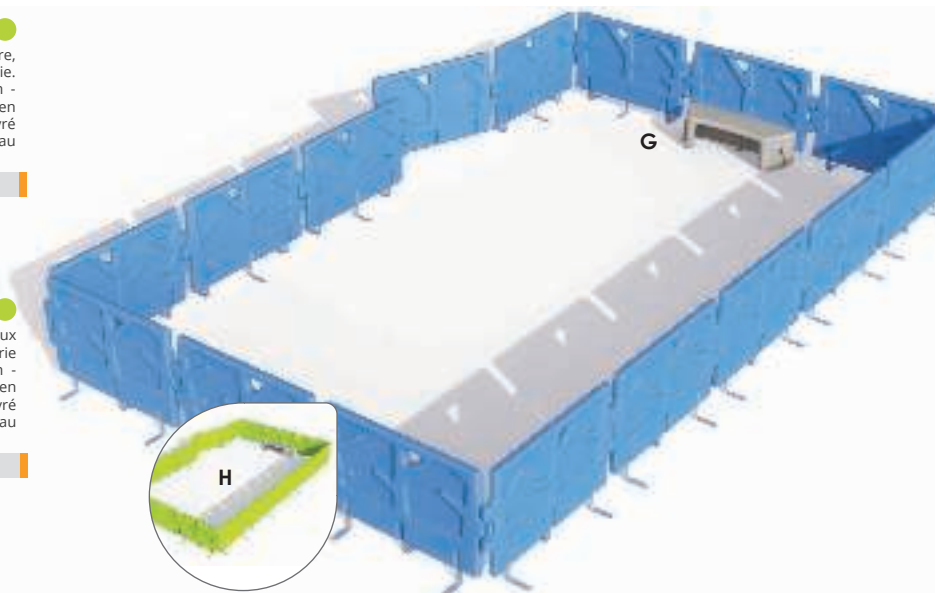



I



L



J



K



M

Les structures ELYO à ciel ouvert ou ombragées

I **KIT 3 BANCS Elyo** Composé de : 3 bancs, 6 platines et la visserie. Encombrement au sol : L: 99,5 cm - l: 34 cm - H. d'assise: 31 cm. Réalisé en POLYÉTHYLÈNE épais. Livré avec la visserie. Coloris au choix : BLEU (002) - VERT CLAIR (037) - GRIS (006).
58 581 les 3 -

J **KIT 6 BANCS Elyo** Composé de : 6 bancs, 12 platines et la visserie. Encombrement au sol : L: 224,5 cm - l: 203 cm - H. d'assise: 31 cm. Réalisé en POLYÉTHYLÈNE épais. Livré avec la visserie. Coloris au choix : BLEU (002) - VERT CLAIR (037) - GRIS (006).
58 579 les 6 -

K **SALON Elyo** Composé de : 6 bancs, 1 table, 15 platines et la visserie. Encombrement au sol : L: 224,5 cm - l: 203 cm - H. d'assise: 31 cm. Réalisé en POLYÉTHYLÈNE épais. Livré avec la visserie. Table à sceller au sol. Coloris au choix : BLEU (002) - VERT CLAIR (037).
58 577 l'ensemble -

L **SALON D'OMBRAGE Elyo** Composé de : 6 bancs, 1 table, 15 platines, 1 arbre et la visserie. Encombrement au sol : L: 224,5 cm - l: 203 cm - H. d'assise: 31 cm. Point de passage le plus haut : 212 cm, Point de passage le plus bas : 170 cm. Envergure : 390 cm. Réalisé en POLYÉTHYLÈNE épais et MÉTAL, finition ÉPOXY. Livré à plat, à monter soi-même. Coloris au choix : BLEU (002) - VERT CLAIR (037).
58 564 l'ensemble -

M **ARBRE D'OMBRAGE Elyo** L'arbre d'ombrage est un totem qui procure à la fois une zone d'ombre dans la cour d'école, mais c'est aussi un point de rassemblement. Il peut s'associer avec la table Elyo. L'arbre est obligatoirement scellé au sol à l'aide d'un massif d'ancrage. Scellement fourni avec la structure. Composé de : 1 arbre, 1 toile d'ombrage Encombrement au sol : L: 26 cm - l: 25 cm. Point de passage le plus haut : 212 cm. Point de passage le plus bas : 170 cm. Envergure : 390 cm. Réalisé en MÉTAL galvanisé à chaud, finition ÉPOXY. Livré à plat, à monter par un professionnel. Coloris GRIS CLAIR (180).
58 575 l'unité -



BANC Elyo Grâce à son but intégré, ne laissez plus les enfants sur le banc des remplaçants ! Composé de : 1 banc, 2 platines et la visserie. Encombrement au sol : L: 99,5 cm - l: 34 cm - H. d'assise: 31 cm. Réalisé en POLYÉTHYLÈNE épais. Livré avec la visserie. Coloris au choix : BLEU (002) - VERT CLAIR (037) - GRIS (006).
58 586 l'unité -



TABLE Elyo Table T2 idéale pour les cours d'école. Elle peut être utilisée seule ou avec l'arbre d'ombrage Elyo mais aussi être fixée au sol avec des platines si besoin. À sceller au sol. Composé de : 1 table, 3 platines et la visserie. Encombrement au sol : L: 118 cm - l: 110 cm - H: 53 cm Réalisé en POLYÉTHYLÈNE épais. Livré avec la visserie. Coloris au choix : BLEU (002) - VERT CLAIR (037).
58 585 l'unité -

Barrières UBLO

Décoratives et futées, les barrières **Ublo** réinventent les séparations d'espaces et parcs. Adaptées à vos intérieurs comme à vos extérieurs, elles concilient l'esthétique, "marque de fabrique" de Wesco, grâce à l'harmonie de couleurs légères, douces et naturelles et fonctionnalité du quotidien avec succès. Conçues pour vous faciliter la vie, elles se plient facilement en accordéon pour un gain de place optimal grâce à ses dimensions compactes.



conception
wesco

GARANTIE 3 ANS

Livré à plat, à monter soi-même. Livré sans vis (elles dépendent de la nature de votre sol).



Faciles à déplacer

Légères : (moins de 4 kg) et **compactes** (L: 96 cm - H: 69,5 cm)
Entièrement lavables

Sécurité maximale

Système anti-pincement de doigts
Aucune partie agressive susceptible de blesser un enfant

Les ouvertures à barreaux assurent un contact visuel permanent entre l'enfant et le surveillant
Possibilité de fixation au sol (quincaillerie non fournie, dépendante de la nature de votre sol)
Résistantes aux UV et aux intempéries



Utilisation de plastique
100 % recyclable.



A



A

KIT Ublo Composé de : 4 barrières à barreaux Ublo. Barrière : L: 96 cm - H: 69,5 cm - ép: 4 cm. Utilisation à l'intérieur comme à l'extérieur. Livré à plat, à monter soi-même. Livré sans vis (elles dépendent de la nature de votre sol). Coloris au choix : GRIS/BLEU (152) - GRIS/VERT (176).

51 827

l'ensemble



B

GRAND KIT Ublo Composé de : 8 barrières à barreaux Ublo. Barrière : L: 96 cm - H: 69,5 cm - ép: 4 cm. Utilisation à l'intérieur comme à l'extérieur. Livré à plat, à monter soi-même. Livré sans vis (elles dépendent de la nature de votre sol). Coloris au choix : GRIS/BLEU (152) - GRIS/VERT (176).

51 828

l'ensemble



B



C



D



C

BARRIÈRE Ublo À barreaux Légère, stable, facile d'entretien, astucieuse... Notre barrière Ublo ne manque pas d'atouts ! Dans sa forme la plus simple, à barreaux, elle offre une visibilité parfaite entre l'enfant et l'encadrant. L: 96 cm - H: 69,5 cm - ép: 4 cm - largeur du pied : 24 cm. Poids : 4 kg. Réalisé en POLYÉTHYLÈNE épais. Lavage à l'eau ou avec notre produit nettoyant. Utilisation à l'intérieur comme à l'extérieur. Livré à plat, à monter soi-même. Coloris au choix : BLEU (002) - VERT CLAIR (037) - GRIS (006).

51 805

l'unité



D

FIXATION MURALE Ublo Avec cette fixation murale, faites de votre assemblage de barrières une véritable séparation d'espaces définitive et robuste. Plié en accordéon, le long de cette fixation, vos barrières ne prendront pas de place. L: 7,5 cm - l: 4 cm - H: 42 cm. Réalisé en POLYÉTHYLÈNE épais. Utilisation à l'intérieur comme à l'extérieur. Livré à plat, à monter soi-même. Visserie non fournie, dépendante de la nature de votre mur. Coloris GRIS (006).

51 823

l'ensemble



Christelle
Designer chez Wesco

Que signifie "bois autoclave classe IV saturé naturel" ?
Cela indique que le bois a reçu un traitement en profondeur afin d'être protégé des agressions biologiques responsables de la détérioration du matériau (champignons, insectes...) Le bois est saturé naturel pour protéger la couleur en surface. La quincaillerie et les fixations sont traitées anticorrosion. Ainsi, la cour de récréation devient l'endroit idéal pour nos bancs Kids !



 conception
wesco
GARANTIE 5 ANS

Livré à plat,
à monter soi-même.



Bancs **KIDS**

+ **Ultrarobuste** : matériaux résistants aux intempéries
Design épuré et effet authentique pour s'adapter parfaitement à tous les extérieurs
Peinture texturée et métal effet naturel

+ Livraison à plat pour limiter l'impact du transport sur la pollution de l'air.

Résiste aux épreuves du temps !

BANC Kids Les enfants seront ravis de s'installer sur les bancs Kids pour de longues discussions le temps de la récréation ! Réalisé en BOIS autoclave classe 4 saturé naturel (assise et dossier) et MÉTAL finition époxy (structure). Utilisation à l'extérieur. Possibilité de sceller au sol. Livré à plat, à monter soi-même.

	<small>l'unité</small>		
Sans dossier	T2 - H: 31 cm	L: 100 cm - l: 38 cm.	53 514
Avec dossier	T2 - H: 31 cm	L: 100 cm - l: 38 cm - H: 56 cm.	53 501



Retrouvez nos tables et chaises intérieures et extérieures p. 238 à 239





A

Abaques	700, 702
Abécédaires.....	675
Accessoires Cocoon.....	556
Accessoires de change et d'hygiène	310-317
Accessoires de maintien	200-201
Accessoires de promenade	356-358
Accessoires de peinture.....	857-874
Accessoires de rangement.....	188-195
Accessoires de toilette.....	314, 316-317
Accessoires de service.....	348
Accessoires et mobilier pour poupées.....	454-459
Accessoires pour cuisine Marmiton	424-425
Accessoires pour pâte à modeler	902-905
Accessoires pour perles et bijoux.....	976-977
Accessoires pour poupées Sweety	444-445
Accessoires pour tableaux.....	813, 131, 133
ACCUEIL, VESTIAIRES.....	44-71
Acquisition de la motricité.....	1018-1023
ACTIVITÉS CRÉATIVES.....	929-986
Activités d'eau et de sable.....	1196-1205
ACTIVITÉS RÉCRÉATIVES.....	1181-1229
Activités sensorielles	29-31, 34
Additions et soustractions (jeux).....	700
Adhésifs.....	808-809
Affichage (tableaux et panneaux)....	812, 130-133, 135
Agenda magnétique	661
Agrafeuses.....	805
Aides à la marche.....	1018-1019
Aides écriture	779
Aiguilles à broder (activités créatives).....	977, 981
Aimants	811, 690
Aimants à décorer	1003
Aires d'activités Mozaic	248-249
Aires de détente.....	204-208, 248-249
Aires de jeux	246-247, 251
Aires de jeux (extérieur).....	1206-1227
Alèses (litière)	292
Alginates de modelage.....	906
Alimentation.....	320-321
Aliments jeux en bois	434-435
Aliments jeux en plastique	436-437
Aliments jeux en tissu	432-433
Aliments et Dinettes	428-437
Allaitement.....	328
Allumettes en bois	947
Alphabet	672-675
Alphas (les).....	674
Anglais (apprentissages fondamentaux)	680
Animaux (figurines).....	482-485
Animaux douillets	372-375
Animaux en papier mâché.....	994
Animaux Sweety	377
Anneaux à empiler.....	400-401
Anneaux à lancer	1111
Anneaux de dentition	382-386
Anneaux de jonglerie.....	1134
Anti-pince-doigts	267
Appareil photos (jeux d'imitation).....	459
Apprendre l'heure.....	726-727
APPRENTISSAGES ARTISTIQUES	732-753
APPRENTISSAGES FONDAMENTAUX.....	652-731
Aqua perles.....	958
Aquarelle.....	850
Arbitrage (accessoires).....	1177
Arche d'activités	368-369
Archiball (construction).....	511
Archibloc (construction).....	510-511
Ardoise magique.....	670
Ardoises	671, 796
Argile.....	900

Index

alphabétique

Armoire à pharmacie.....	315
Armoire de désinfection	354
Arpège.....	741
Aromathérapie.....	18
Arrosoirs.....	715, 1200, 1202
Arts du spectacle.....	750-753
Aspirateur (jeux d'imitation).....	460
Assiettes.....	337-341
Assiettes chinoises.....	1135
Assiettes de tri.....	693
Assises ergonomiques	138, 141, 142
Atelier cuisine créative.....	984-986
Athlétisme.....	1160-1165
Atlas.....	
Attaches parisiennes	810, 945
Attrapes rêves (activités créatives)	999

B

Babi Tapis.....	1024-1025
BABImodules (motricité).....	1038-1047
BABl'xplore (motricité).....	1074-1077
Baby Artisticks (tapis muraux d'activités).....	394
Baby-foot	1159
Bac à couverts	348
Bac Loco	189, 1205
Bacs à albums	183
Bacs à eau et à sable	1196-1199
Bacs à linge	317
Bacs de rangement.....	71, 176-177, 180-183, 188-189, 1205
Badges.....	810
Badminton.....	1156
Baignoire (espace change).....	307
Balai (jeux d'imitation).....	460
Balais	351
Balance (mathématiques).....	713
Balance de cuisine	348
Balances (jeux d'imitation).....	441
Balanciers.....	1096-1097
Balançoires.....	1221
Balles (1er âge).....	388-389
Balles à trous.....	1151, 1155
Balles d'eau.....	32
Balles de jonglage.....	1134
Balles et ballons	1106-1107, 1136-1147
Balles lestées.....	1161
Balles pour piscine.....	1033, 1035, 1037
Balles sensorielles.....	32-33, 1107
Ballon d'assise confort	138
Ballons de baudruche	890
Ballons de jeu	1106, 1138-1139
Ballons géants	1133
Ballons sauteurs.....	1102
Bancs enfants	86, 112-113, 236-237
Bancs métal et bois.....	86, 112-113, 236-237
Bandes plâtrées	906
Banjo.....	738
Banquettes	9, 206-207, 220-225
Banquettes toile enduite	220-225, 230-231
Barres de brachiation	1022-1023
Barres de maintien	268, 1022-1023
Barre UV.....	16
Barrière de sécurité.....	266
Barrières de protection	266
Barrières Fantasy	255-258
Barrières Trendy	259-261
Barrières Ublo	252-254, 1228
Bascules (1er âge).....	1020, 1221
Bascules d'équilibre.....	1098-1099
Basket-ball	1142-1443, 1172
Bateaux de pirates et figurines	486-487
Bâton du diable.....	1135
Bâton lumineux.....	29
Bâtonnets en bois.....	946-947
Bâtons (motricité).....	1167
Bâtons de pluie	735, 740
Battes (sport).....	1155
Bavoires et blouses.....	342-345
Berceuses.....	748-749
Bescherelle.....	773
Biberons et accessoires	332-333
Bibliothèque TioLa	188, 1207

Bibliothèques	180-185
Bien-être au travail	138, 141-142
Bijoux à décorer.....	981, 1001, 1010
Biki (découpe sans risque).....	786
Biosphère.....	717
BLOModules (motricité).....	1050-1056
Blocs de construction	514, 515, 519
Blocs note	767, 807
Blocs note à décorer.....	991
Blocs sensoriels.....	30-31
Bloque-portes.....	267
Blouses.....	874, 96, 349
Bocaux à décorer	1011
Boîte de 100 mouchoirs.....	353
Boîte de rangement pour sucettes.....	68, 280
Boîtes à décorer	992
Boîtes à formes.....	404-405
Boîtes à serrures.....	554-555
Boîtes de rangement.....	814, 976
Boîtes hermétiques	347
Bolducs	957
Bols avec couvercle	334
Bols à oreilles	338
Bol tibétain.....	34, 740
Bombe de colle.....	794
Bongo (musique).....	742
Bons points (cartes).....	801
Bornwhackers et accessoires (musique).....	743
Bornes d'accueil	46-47, 195
Bouchons en liège.....	951
Bougeoirs à décorer.....	1004
Bougies à modeler.....	907
Bouilloire (jeux d'imitation).....	437
Boule lumineuse	18-19
Boules à décorer	995, 1012-1013
Boules en cellulose	951
Boules sensorielles	31
Bouliers	538-539
Boussoles.....	1180
Boutons.....	952
Boutons à lacer	545, 692
Bowling.....	391, 1115
Bowling de table.....	557
Bracelets brésilien	983
Bracelets lestés	657
Bracelets sensoriels	43
Bricolage (jeux d'imitation).....	461-463
Briques à encaster.....	513
Briques de construction géantes.....	513
Briques en carton	510-511
Briques en liège.....	515
Briques Lego	523
Bristol (papier).....	767, 834
Broderie.....	980
Brosses à texture pour peinture.....	862
Brosses pour tableau	813
Brouettes	1204
Bureau d'écolier	126-127
Bureaux adulte.....	134
Buts.....	1174-1175

C

Cabane Baby Up.....	251
Cabane d'extérieur	1206-1207
Cabane sensorielle	6-7
Cabane en mousse.....	6
Cabanés intérieur/extérieur.....	188, 1206-1207
Cabines de toilettes	311
Cache-prise.....	267
Cadenas.....	814
Cadres à décorer	994, 998
Cadres d'habillage.....	554
Cafetière (jeux d'imitation).....	437
Cahiers	757-764
Cahiers couverture carte	762
Cahiers de liaison	764
Cahiers de texte	764
Cahiers polypro	758-761, 764
Caisse à outils	690
Caisnes à outils (jeux d'imitation).....	461-463
Caisnes enregistreuse (jeux d'imitation).....	439, 441
Caisson de bureau.....	134, 194

Calcul	692-703
Calculatrice	773
Cale-bébé	200-201
Cale-porte	267
Calendrier à décorer	991
Calendrier de l'aveant	995
Calendriers	661
Camions	493-501
Carillons à décorer	999
Carillon chromatique	744
Carillons musicaux	744
Carnets	764
Carré en éponge	349
Carrés de coton	349
Carrousel (crayons)	814
Cartes (jeux de)	607
Cartes à gratter	837
Cartes géantes de loto	610
Cartes murales	730-731
Carton mousse	1013
Carton ondulé	914
Caserne de police	487
Caserne de pompiers	487
Casiers à sucettes	68, 303
Casque anti bruit	42
Casques audio	753
Casques de protection	1194
Casquettes à décorer	1007
Castagnettes	735, 740
CD musicaux	746-750
Centre d'activités	242-243
Cerceaux	1166-1167
Cercle de tri	693
Cesta (sport)	1155
Chaînon (motricité fine)	518
Chaises adulte	139
Chaise haute pour poupée	457
Chaise surélevée	330-331
Chaises	87, 100-109, 139-141
Chaises à ossature métallique	106-107
Chaises adulte tissu/résille	141
Chaises coque	102-105
Chaises d'appoint	100-109, 141
Chaises de classe	100-108
Chaises en bois	100-101
Chaises hautes	329-331
Chaises hautes évolutives	329
Chaises pieds métal	102, 106-108
Chamboule-tout	1114
Chambre pour poupée	456
Chants et comptines	746-750
Chapeaux (déguisements)	469-471
Chapeaux de paille	1009
Chariots de marche	1018-1019
Chariot de ménage (jeux d'imitation)	460
Chariots de rangement	189, 1178-1179, 1205
Chariots de service	348
Chariot de transport	128, 1120
Chariots de psychomotricité	1164
Chariots de supermarché (jeux d'imitation)	441
Châssis (peinture)	871
Chasubles	1176
Châteaux à construire	524
Châteaux et figurines	472-473
Châteaux forts	473
Chauffe biberons	333
Chauffeuse	9, 207, 220, 223, 225, 226, 235
Chemises (papeterie)	770-771
Chenille murale (panneaux d'activités)	536
Chenilles (activités créatives)	948
Chevalets	91-95
Chevalet Nomad	92
Chevaliers (figurines)	473
Chiffres à décorer	991
Chronomètre	1180
Cible de tennis	1174
Cible magnétique	1113
Cibles	1112-1113
Ciel de lit	209
Circuit de route	489-491
Circuit de train	397, 411, 415, 488-489
Circuits à billes	534-535
Circuits à billes musicaux	534-535
Circuits aquatiques	1204-1205
Cire à bougie	907
Cire patine	852
Cirque et gymnastique rythmique	1132-1135
Ciseaux	785, 806
Ciseaux cranteurs	785, 806
Clacks de construction	520
Classe flexible	74-81
Classement et formes - Apprentissage	706-707
Classeur Lutrin	768
Classes	768
Clatter	734, 740
Claustras	325

CLIMBaby (motricité)	1066-1067
CLIMBEnergy (motricité)	1072-1073
CLIMBKid (motricité)	1068-1069
ClimbMobile (motricité)	1063
CLIMBPlus (motricité)	1070-1071
CLIMBUp	1058-1063
Clips mémo	998
Cloisonnette de sieste	291
Cloisons mobiles	262-264
Cocoon (assise tissu)	206-208
Code de la route (livre)	
Coffres de rangement	182-192
Coffre-jeux	472, 475, 477, 478
Coffrets de jeux	616
Coiffeuse pour poupée	453
Coins de table (protection)	267
Colles	790-795
Colonne à billes (air)	15
Colonne à bulles (eau)	15
Colorants (bougies, savons)	908
Colorants pour pâte à sel	900
Coloriage	838-840
Compas	787
Compresseur	1178
Cônes	1168-1169
Conteneur de tri	350
Conservation	347
Conserves en plastique (jeux d'imitation)	436
Construction	510-535
Construction à clipser	518
Construction à empiler	515-517
Construction à encastrer	519-525
Construction à visser	531
CONSTRUCTION ET MOTRICITÉ FINE	510-557
Constructions à ventouses	531
Constructions géantes	514-515
Constructions magnétiques	528-529
Contes et histoires	642-647
Contours de matelas	284
Controlleur filaire (pour colonnes)	15
Corbeilles	193
Corbeilles à pain	348
Corbeilles à papier	799
Corbeilles murales (rangement)	59
Cordes à sauter	1101
Cordes d'équilibre	1093
Cordes de promenade	357
Cordons en coton	977
Cordon en cuir métallisé	977
Corps humain (jeu)	724-725
Correcteurs	784
Couchage au sol	284-285
Couches	312-313
Couchettes	290-291
Couettes	299, 300
Couppelles	334, 336
Couronnes à décorer	990
Course d'orientation	1180
Course en sac	1101
Coussin cale-bébé	200-201
Coussin d'allaitement	329
Coussin de maintien	200-201
Coussin ergonomique	142
Coussins (déco)	274-275
Coussins géants	372-373
Coussins/oreillers	297
Couture	979
Couverts	334, 336, 339, 340
Couvertures	298-299
Couvertures sensorielles	43
Couvre-assiette	334
Craies	820
Crayons	774-779, 816-825
Crayons à papier à décorer	774
Crayons de cire	822
Crayons de couleurs	816-819
Crayons effaçables à sec	782
Créatif pixel	959
Création d'espaces	252-265
Crécelles	739, 740
Croquet	1117
Cubes d'activités	390-391, 539
Cubes de construction	516
Cubes puzzles	568
Cubes sensoriels	30
Cuillères	334, 336, 339, 340
Cuisines	422-427
Cuisinière en bois (jeu d'imitation)	429
Cuisinière en tissu (jeu d'imitation)	428
Culbutos	392
Cutters	786
Cutters pour pâte à modeler	905
Cylindres d'équilibre	1099
Cymbales	735, 740, 742

D

Dalles 4 densités	1047
Dalles sensorielles	39, 40, 1095
Décalcomanie	963
Décimètre	1177
Décomousses	371
Décopatch	924
Décoration	268-275
Découverte de l'art	586
Découverte des formes	706-707
Déguisements	466-471
Déguisements (accessoires)	469, 471
Déguisements 3D	466
Déguisements cape	467
Dérouleur de papier	302, 921
Dés	701
Dés soft personnalisables	701
Désinfectant	353
Dessertes	46, 195
DESSIN	816-840
Dessous de plat à décorer	1000
Dessous de verre à décorer	1000
Détergents/désinfectants	350-351
Diabolo avec sac	1178
Diabolo	1135
Dictionnaires	679
Dinettes éco-responsables	430-431
Dinettes en bois	429
Dinettes en plastique	430-431
Dinettes en tissu	428, 432-433
Dinettes	430-431
Dinosaures (figurines)	483
Disques de délimitation	1169
Disques de tissage	983
Disques tactiles	1094
Disques volants	1160
Distributeur d'essuie mains mural	353
Distributeur de gel hydroalcoolique	59, 353
Distributeurs de savon	353
Documentaires	648-651
Dominos	588-589
Dominos géants	589
Dominos tactiles	588
Dossards	1176
Doudous	372-379
Doudous à suspendre	379
Doudous musicaux	378
Draisiennes	1185, 1189, 1190, 1192
Draps de protection jetables	316
Draps plats	296
Draps-housses	292, 297
Draps-sac	296-297

E

Ébauchoirs de modelage	905
Échasses	1101
Échecs (jeu)	616
Échelles de rythme	1162
Échevettes	980
Économouage (activités créatives)	906
Économie ergonomique	348
Écoute-bébé	281
Écouteur sans fil	753
Écriture	670-675
Édredons géants	372-373
Éducation civique	662
Éducation culinaire	984-986
Éducation routière	1194
Élastiques	810
Electricité	689
Emballages cadeaux	892
Emporte-pièces pâte à modeler	902-903
Emporte-pièces pour cuisine	986
Emotions (jeux)	658-659
Emotions (livres)	640-641
ENCASTREMENTS ET PUZZLES	560-586
Encastrement alphabet	563
Encastresments avec poignée	563, 564
Encastresments noir et blanc	560
Encastresments sans poignée	560-562
Encastresments sensoriels	560
Encres	847
Encres à dessiner	847
Encreurs	856
Engrenages	532-533
ENSEIGNEMENT MORAL ET CIVIQUE	722-723
Entretien des locaux	350-351
Enveloppes	803
Épingles	810
Épingles à nourrice	977
Éponges	351
Éponges à peinture	860
Équerres	788-789, 813
Équipements d'aires de jeux	1206-1229
Équipement de cuisine	348

Équipement et accessoires de sport.....	1168-1180
Espace lecture en toile enduite.....	214-229
ESPACE CHANGE.....	302-317
Espace détente bébé.....	198-205
Espace détente en tissu.....	206-213
ESPACE DETENTE, LECTURE, REGROUPEMENT.....	198-243
Espace détente/lecture Cocoon Confort.....	206-208
Espace jeux.....	246-247
ESPACE MULTISENSORIEL.....	6-43
ESPACE RÉPAS.....	320-355
ESPACE SIESTE.....	278-300
Espaliers.....	1129
Esquimaux (figurines).....	413
Essuie-mains.....	353
Essuie-tout.....	351
Essuie-verre.....	349
Estompe.....	823
Étables (jeux d'imitation).....	474
Établis (jeux d'imitation).....	462-463
Étiquettes (papeterie).....	765
Étiquettes à imprimante.....	803
Étiquettes cadeaux à décorer.....	892
Étiquettes magnétiques.....	811
Étoile à suspendre à décorer.....	881, 988, 995, 1012
ÉVEIL 1er ÂGE.....	366-419
Éveil aux langues.....	680
Éveil sensori-moteur.....	366-371
Explor'Action.....	1078-1085

F

Fabrique à histoires.....	635
Fanions.....	1171
Fanions (activités créatives).....	891
Fauteuil d'accueil.....	50-56
Fauteuil assise au sol.....	140
Fauteuils bébé.....	329, 330
Fauteuils d'allaitement.....	328
Fauteuils pour adultes.....	50-56
Fauteuils pour enfants.....	220-241
Fauteuils toile enduite.....	220-221, 223, 225, 230-231
Fermes et figurines.....	474-475
Fermoirs pour bijoux.....	976
Fers à repasser (jeux d'imitation).....	460
Feuilles en mousse.....	978
Feuilles nervurées (activités créatives).....	950
Feuilles perforées (papeterie).....	769
Feutres aquarellables.....	830
Feutres d'écriture.....	776
Feutres de couleur.....	826-833
Feutres de décoration.....	831
Feutres effaçables à sec.....	131, 782
Feutres métallisés.....	831
Feutres permanents.....	780
Feutres pour plastique fou.....	927
Feutres pour textiles.....	831
Feutrine (kits).....	978
Feutrinés à découper (feuilles et rouleaux).....	978
Fibres optiques.....	17
Ficelles.....	977
Fiches bristol.....	767
Fiches cartonnées.....	767
Fidget.....	21, 35, 36-37
Figurines.....	473, 479, 482-485
Figurines en bois.....	484
Figurines souples (grandes).....	485
Filet à provisions (jeux d'imitation).....	439
Filet de lavage (jeux d'imitation).....	443
Filets.....	1173
Film couvre-livre (papeterie).....	765
Fils de fer (activités créatives).....	953
Fils élastiques.....	977
Fils métallique (activités créatives).....	953
Fixatif mat.....	823, 855
Flacons applicateurs.....	862
Flippy Flux.....	33
Flûtes.....	739, 745
Football.....	1140-1141
Formes déco (act. créatives).....	942-943, 946-951
Formes déco en bois (activités créatives).....	946-947
Formes déco en feutrine (activités créatives).....	943
Formes déco en mousse (activités créatives).....	942
Foulards (gymnastique).....	1132, 1135
Foulards poussées dentaires.....	343
Four à micro-ondes (jeux d'imitation).....	423, 425, 427
Fractions.....	702-705
Fresques à colorier.....	838
Frises chronologique.....	731
Fusains (activités créatives).....	823
Fusée d'activités.....	486

G

Galets (à décorer).....	951
Galets empreintes.....	670, 672
Galets mosaïques (motricité fine).....	546
Galets sensoriels.....	34
Galettes (assise au sol).....	214-216

Gants de toilette.....	316-317
Gants jetables.....	353
Garages et circuits.....	488-491
Gastronome (marchande).....	426-427, 440
Gel cristal pour bougie (activités créatives).....	907
Gel hydroalcoolique.....	353
Gel lavant corps et cheveux.....	314
Gel pailleté (activités créatives).....	851, 852
Géographie.....	730
Géométrie.....	706-713
Géomosaiques.....	548
Géoplans.....	711
Gigoteuses.....	294-295
Gilet de sécurité.....	357
Globes.....	729
Gluepatch.....	924
Goalball.....	1148
Gobelets.....	336-339
Gobelets pour peinture.....	863
Golf.....	1117
Gommes (papeterie).....	784
Gommes à dessiner.....	850
Gommettes (activités créatives).....	930-941
Gonflage (accessoires).....	1178
Gouaches.....	842-846
Gouaches à effets.....	846
Gouaches aux doigts.....	842
Gouaches en stick.....	843
Gouaches pailletée.....	846
Gouaches sensorielles.....	842
Goupillons.....	333
Gourde en verre.....	1011
Graines.....	714
Grelots (musique).....	735
Grelots (activités créatives).....	951
Grignoteur.....	334
Grille pain (jeux d'imitation).....	437
Guirlandes fanions à décorer.....	891
Guirlande lumineuse.....	880
Guiros.....	741, 742
Gymnastique.....	1120-1135
Gymnastique rythmique.....	1132-1135

H

Haïes.....	1163
Handball.....	1146-1147
Harmonicas.....	739
Histoire (livres, jeux).....	731
Histoire des arts.....	586
Histoires, contes et romans.....	636-647
Hochets.....	380-389
Hochets de dentition.....	380-386
Hochets éco-conçu.....	380-385
Hochets en bois.....	380-381
Hochets en plastique.....	385, 387
Hochets en tissu.....	379
Horloges.....	58
Horloges (apprentissage).....	726-727
Hôtels à insectes.....	716
Housse de rechange pour matelas.....	292-293
Housse de rechange pour tour de lit.....	295
Housses de couette.....	299, 300
Humidificateur d'air.....	355
Hygiène alimentaire.....	723
Hygiène corporelle.....	314
Hygiène des locaux.....	350-355

I-J

Igloo (Cabane).....	7, 664
Imagiers.....	666
Imagiers séquentiels.....	667
Indiaca.....	1153
INITIATIONS SPORTIVES.....	1120-1180
Instruments de musique.....	740-744
Intercalaires (papeterie).....	769
Jardinage.....	714-715
Javelots.....	1160
Jazzminton (jeu de raquettes).....	1153
Jetons de jeux.....	690
Jeu de dames.....	616
Jeu de l'oie et de petits chevaux.....	610
Jeu du marteau.....	553
Jeu à empiler.....	398-401
Jeu à encastrer.....	402-405
Jeu à pousser.....	407
Jeu à tirer.....	406
Jeux collectifs.....	1136-1151
Jeu d'activités.....	390-407
Jeu d'adresse et de précision.....	550-557
Jeu d'ambiance.....	608-609
Jeu d'association.....	588-599
Jeu d'équilibre.....	1096-1099
Jeu d'extérieur.....	1206-1229
JEUX D'IMITATION.....	422-507
Jeu d'observation.....	602-603
Jeu de 7 familles.....	607

Jeu de billes.....	1105
Jeu de calcul.....	612, 704-705
Jeu de cartes.....	600-601, 607, 614-615
Jeu de construction.....	510-535
Jeu de construction électronique.....	533
Jeu de coopération.....	604-606
Jeu de culture générale.....	611
Jeu de hasard.....	610
Jeu de langage.....	542-545
Jeu de lancer.....	1108-1109, 1160
Jeu de langage.....	613, 664-665, 676-677, 678
Jeu de lecture et écriture.....	676-681
Jeu de lettres.....	670-675
Jeu de logique.....	621-623
Jeu de mémorisation.....	590-592
Jeu de motricité.....	1101-1117
Jeu de plateau.....	604-611
Jeu de précision.....	552-553
Jeu de sable.....	1200-1203
Jeu de sable biosourcé.....	1200-1201
Jeu de société.....	600-623
Jeu de souffle.....	664
Jeu de stratégie.....	614-619
Jeu de tissage.....	542
Jeu de tri.....	692
JEUX ÉDUCATIFS.....	588-623
Jeu en pierre.....	434, 544
Jeu magnétiques.....	594-595
Jonglerie.....	1134-1135
Jouets musicaux.....	734-739

K-L

Kaleidoscopes.....	29, 989
Kamishibai (théâtre).....	668-669
Kendama (jeu d'adresse).....	1134
Kirigami (Activités créatives).....	928
Kit de couture.....	982
Kit de la route.....	1194
Kits multisports.....	1136-1137, 1164-1165
Kits pour activités manuelles.....	876-877
Kits sensoriels.....	21-25
Knobber (massage).....	43
Kraft.....	920
La crose (jeu).....	1151
Labyrinthes (y compris magnétiques).....	540
Laçage (jeu de).....	542-545
Lait de toilette.....	314
Lampe torche UV.....	16
Lancer de poids.....	1161
Landau pour poupée.....	456, 458
Langage (apprentissages fondamentaux).....	664-681
Langage écrit.....	670-681
Langage oral.....	664-669
Langes.....	298
Langue des signes.....	629
Langues étrangères.....	680
Lattes de construction.....	515
Lave-linge (jeu d'imitation).....	423, 425, 427
Lave-vaisselle (jeu d'imitation).....	423, 425, 427
Lavettes absorbantes.....	351
Lecture écriture.....	664-681
Lego.....	523
Lettres à décorer.....	991
Liège.....	58, 799, 1009
Linge de lit.....	296-300
Linge de toilette.....	316-317
Lingettes biodégradables.....	350
Linogravure.....	963
Lit Dreamy.....	283
Lit Mezzanine.....	287
Lit et linge.....	292-300
Lites.....	278-287
Lits à barreaux.....	278-283
Lits bas.....	281, 286
Lits d'appoint.....	284-285
Lits parapluie.....	282
Lits pliants.....	281
Lits pour poupées.....	456, 458
Lits surélevés.....	278-281
Lits, couchettes.....	278-291
LIVRES.....	628-651
Livres d'éveil.....	416-419
Livres marionnettes.....	631
Livres noir et blanc.....	628
Livres d'observation.....	634
Livres de coloriage.....	840
Livres de recettes.....	985
Livres de relaxation.....	629
Livres en tissu.....	416-418
Livres musicaux.....	746-750
Livres plastifiés.....	419
Logique (jeu de).....	621-623
Logo Bits (jeu de langage).....	665
Lotos.....	593, 594
Loupes.....	719
Ludibloc (construction).....	512

M

Machine à surchaussures	352
Machine Expresso (jeux d'imitation).....	429
Mag Pad (tableau magnétique).....	671
Magnetibook.....	594
Magnétisme.....	690
Magnets décoratifs.....	945
Maillons de tri.....	518
Maisons à décorer.....	989
Maisons et figurines.....	478-481
Maisons de poupées.....	478, 480-481
Malle PPMS.....	315
Mallette à outils (jeux d'imitation).....	461-463
Mallette de coloriage.....	825
Mallette de docteur (jeux d'imitation).....	453
Mallettes de poupées.....	453
Mandala.....	840
Mangeoire.....	716
Manique de cuisine.....	984
Maquillage.....	882-883
Maracas.....	735
Marchandes.....	438-441
Marchepied.....	311
Marionnettes.....	503-507
Marionnettes à doigts.....	506
Marmiton (marchande).....	424-425, 439
Marquage au sol.....	265, 1170-1171
Marqueurs craies.....	833
Marqueurs gouache.....	832-833
Marqueurs indélébiles.....	780
Marqueurs mousse.....	843
Masking tape.....	954-956
Masques.....	352
Masques à décorer.....	884
Masques d'hygiène.....	352
Massage sensoriel.....	43
Masses (mesure de poids).....	712
Massues de gymnastique.....	1134
Matelas de couchage.....	285, 286, 292-293
Matelas de change.....	309
Matelas de sieste.....	292-293
Matériel audio.....	752-753
Mathématiques.....	682-713
Matières créatives.....	942-951
Mèches pour bougies (activités créatives).....	907
Méditation.....	1123
Mémo des odeurs.....	590
Mémo tactile.....	590
Mémos.....	590-592
Ménage et bricolage.....	460-463
Mes premiers amis (figurines).....	408-413
Mes premiers jeux d'activités (1er âge).....	390-407
Mes premiers véhicules.....	1182-1184
Mesure (accessoires de).....	1177
Mesureur de CO ₂	355
Métal à repousser (activités créatives).....	921, 963
Météorologie.....	717
Mètre-ruban.....	690, 1177
Meuble à langer mural.....	302
Meuble pour déguisements.....	469
Meubles à langer.....	302-307
Meubles BABI Up (rangements, activités).....	148-153
Meubles blancs.....	164-175
Meubles de rangement.....	148-187
Meubles fermés.....	174-175
Meubles ouverts.....	160-161, 164-165, 172-173
Meuble sensoriel.....	21
Micro.....	753
Microscope.....	718
Mille bornes.....	617
Mines graphite (papeterie).....	774-775
Mini Shop (jeux d'imitation).....	438
Mini-poupées.....	479
Minigolf.....	1117
Minuteurs.....	661
Miroir UV.....	16
Miroirs d'activités.....	371
Miroirs en plastique.....	11, 371
Miroirs sécurisés.....	269
Mixeur (jeux d'imitation).....	429
Mobilier d'accueil.....	46-57
Mobilier d'accueil Cabrio.....	52
Mobilier d'accueil Fantazy.....	47
Mobilier de cantine.....	324-325
Mobilier de change.....	302-309
Mobilier de classe.....	100-133
Mobilier de peinture.....	92-97
Mobilier de rangement.....	148-187
Mobilier de vestiaires.....	64-67
Mobilier en métal et bois.....	117-123
Mobilier en plastique.....	88-90
Mobilier en plastique Caméléon.....	90
Mobilier en plastique Flora.....	89
Mobilier en plastique Lou.....	88-89
Mobilier extérieur.....	1206-1229

Mobilier intérieur/extérieur.....	88-90
Mobilier lumineux.....	12-13
Mobilier pour adultes.....	134-145
Mobilier pour poupées.....	456-458
Mobilier repas.....	322-331
MODELAGE/MOULAGE.....	894-908
Monnaie factice.....	441
Monopoly.....	617
Montagne d'activités.....	395
Morpion (jeu de).....	616
Mosaïques (activités créatives).....	968-971
Mosaïques (galeats).....	546
Mosaïques en bois.....	971
Mosaïques en carton et papier.....	969
Mosaïques en mousse.....	968
Mosaïques en plastique.....	970
Mosaïques en verre.....	970
Mosaïques et picots.....	548-549
Motos (roulants enfant).....	1184
MOTRICITE.....	1018-1117
Motricité bucco maxillaire.....	36-37
Motricité fine.....	536-557
Moules (cuisine).....	986
Moules pour bougies.....	907
Moules pour jeux de sable.....	1200-1203
Moules pour pâte à modeler.....	902-903
Moules pour savons.....	908
Multiplications.....	702-703
Mur à bulles.....	15
Musique.....	734-753

N

Nappes de protection.....	96, 874
Natte en liège.....	1122
Nattes et tapis.....	1026-1031, 1120-1127
Nettoyant pour tableaux.....	813
Nettoyant/Désinfectant.....	350-351
Nid hamac.....	10, 209
Nidoo.....	198
Nids douillots.....	199
Noir à gratter.....	837
Notation (accessoires).....	801
Notes adhésives.....	807
Nouilles magiques (activités créatives).....	958
Nutrition (jeu de).....	723

O-P

Odomètre.....	1177
(Eillets (papeterie).....	769
(Eufs à décorer).....	887, 988, 1013
(Eufs sonores).....	734
Ordinateur (jeu d'imitation).....	459
Oreillers.....	297
Origami.....	918-919
Origami 3D.....	919
Outils de bricolage.....	690
Outils de bricolage (imitation).....	461-463
Outils de découpe (papeterie).....	785, 806
Outils de jardinage.....	715
Outils de modelage.....	902-905
Outils de traçage (papeterie).....	788-789, 813
Outils du maître.....	813
Paillettes saupoudreuses (activités créatives).....	964
Palets.....	1109, 1150
Palettes de peinture.....	863
Panier à pique-nique (jeux d'imitation).....	432
Paniers de basket.....	1172
Paniers en matière naturelle.....	176, 191
Panneaux acoustiques.....	143, 324
Panneaux d'activités.....	537
Panneaux d'activités Alvéole.....	537
Panneaux de présentation.....	70
Panneaux de signalisation.....	1194
Panneaux de rangement.....	178
Panneaux de rangement muraux.....	70
Pansements.....	315
Panta mimo.....	748
PAPETERIE.....	757-814
Papier mâché.....	900
Papier millimétré.....	767
Papiers velours.....	979
PAPIERS.....	910-928
Papiers à colorier.....	838
Papiers à effets.....	921
Papiers à motifs.....	915-917
Papiers adhésifs.....	910
Papiers blancs.....	802, 834-835
Papiers cartonnés.....	913
Papiers crépon.....	923
Papiers de couleurs.....	910-913
Papiers de soie.....	922
Papiers holographique.....	921
Papiers en plastique Caméléon.....	916
Papiers kraft.....	920
Papiers métallisés.....	921
Papiers ondulés.....	914

Papiers pour imprimante.....	802
Papiers pour peinture.....	870
Papiers pour photos.....	803
Papiers pour transfert.....	803
Papiers translucides.....	925
Parachutes.....	1104-1105
Paracorde (activités créatives).....	967
Parcours d'équilibre.....	1078-1099
Parcours d'équilibre et de construction.....	510-511
Parcours de motricité 1er âge.....	1038-1049
Parcours de motricité 3-6 ans.....	1050-1057
Parcours et activités d'équilibre.....	1078-1099
Parcours moteurs.....	1038-1057
Parcs.....	266, 371
Parures de lits.....	299
Pastels.....	824
Pastilles adhésives (papeterie).....	809
Patchwork.....	924
Pâte à modeler.....	894-901
Pâte à craie.....	820
Pâte à gomme.....	900
Pâte à modeler auto-durcissantes.....	899
Pâte à modeler sensorielle.....	894-895
Pâte à sel.....	900
Pâte Fimo.....	901
Pâte Fimo Kids.....	901
Pâte Oyumaru.....	906
Pâte sensitive Playfoam.....	895
Pâtes adhésives (papeterie).....	809
Patins et rollers.....	1194
Pêche à la ligne.....	557
Pédalier d'équilibre.....	1100
PEINTURE.....	842-874
Peinture à l'eau.....	842-845
Peinture en aérosol.....	849
Peinture magique.....	872
Peinture magnétique.....	852
Peinture pour marquage au sol.....	1171
Peinture pour tableaux à craie.....	852
Peinture pour textiles.....	854
Peinture sensitive.....	842
Peintures acryliques.....	848-849
Peintures effet 3D.....	851
Peintures film translucide.....	853
Peintures pailletées.....	852
Peintures relief.....	853
Peintures spéciales.....	846-854
Pelles (jeux de sable).....	1200-1202
Pelotes de laine.....	980
Peluches.....	372-379
Peluches d'activités.....	372-375
Perceuse (jeux d'imitation).....	461-463
Perceuse en bois.....	462
Percussions.....	740-745
Perforateurs.....	944-945
Perforateurs (papeterie).....	904
Perles.....	972-975
Perles à lacer.....	544-545
Perles à repasser.....	960-961
Perles de rocaille.....	975
Perles diamant.....	962
Perles en bois.....	974
Perles en plastique.....	972-973
Perles en polymère.....	975
Perles en verre.....	975
Perles géantes à clipser.....	518
Pèse-bébé.....	315
Pétanque.....	1114
Piano enroulable.....	743
Pichets.....	346
Picomosaïques.....	548-549
Piles.....	58
Pince à épiler.....	977
Pinces à dessin.....	810
Pinceaux.....	864-867
Pinceaux à réservoir.....	867
Pinceaux sculpteurs.....	905
Pinces (maxi).....	718
Pinces acier.....	953
Pinces à linge.....	947
Pinces et tableaux à double entrée.....	599
Pinces pour fil métal.....	953
Ping-pong.....	1157-1159
Pions.....	692
Pipettes à peinture.....	862
Pirates (figurines).....	486
Piscines à balles.....	1032-1037
Pistolet à colle.....	795
Plan incliné.....	281
Planche d'équilibre.....	1097-1100
Planisphère.....	730
Plaque de découpe (activités créatives).....	979
Plasticloisirs.....	262-263
Plastifieuse.....	804
Plastique fou.....	927
Plateau à décorer.....	1001

Plateau de tri	693
Plateau miroir	23
Plateaux d'équilibre	1098
Plateaux repas	346
Plâtre	906
Play Doh	898
Playfoam	895
Playmobil	414-415
Plots	1168-1169
Plumes	950
Plumes de paon	1135
Poches à douilles	985
Pochettes Canson	767
Pochettes de rangement	179, 813
Pochettes kraft à décorer	892
Pochettes perforées	769
Pochoirs	857-859
Pochoirs de maquillage	883
Poids (mesure de)	713
Poire (assise)	213
Polo (jeu de)	1151
Polydron	512
Pompe doseuse	793
Pompes	1178
Pompons, pompons perles	949
Poncho	356
Pop up	393
Portant double pour vêtements	68
Porte courrier mural	59
Porte-bébé ventral (jeux d'imitation)	455
Porte biberons/égouttoir	333
Porte-cartes	607
Porte-clés à décorer	1003, 1010
Porte lunettes à décorer	1001
Porte-mines	775
Porte- monnaie à décorer	1007
Porte-monnaie (jeux d'imitation)	459
Porte-noms adhésifs	61
Porte-photos	135, 998
Porte-téléphone à décorer	1001
Portemanteaux	68-69
Portemanteaux antipoux	69
Portemanteaux souples	69
Porte tampon	857
Portes vues	766
Porteurs	1018-1021, 1182-1188
Portée musicale	745
Portiques d'éveil	368-369
Posters	662, 674, 678, 705, 725, 730-731
Posters à colorier	838
Pot (Espace change)	311
Pot à crayons	799, 991
Pot à sucettes	61
Potagers mobiles	714
Pots en terre cuite	1010
Poubelles	350
Poubelles à couches	310
Poufs	206, 217, 221, 223, 225, 226
Poufs toile enduite	220-221, 223, 224-225, 230-231
Poupées	442-449
Poupées en plastique et tissu	448-449
Poupées et accessoires	442-459
Poupées inclusives	448
Poupées tissu	442-447
Poupous	376
Poussette double côte à côte	360
Poussette triple	361
Poussettes	359-361
Poussettes (jeux d'imitation)	458
Pratiques instrumentales	740-745
Presse à plantes	714
Prévention sanitaire	265
Produits lumineux / luminescents	18-21
Produits nettoyants	350-351
Programmation	682-689
Projecteur d'ambiance	16
PROMENADE	356-361
Protections (Espace change)	350-355
Protège-angles	267
Protège-cahiers	765
Protège-documents	770-771
Protège-épaule	343
Protège-matelas	293
Punaises	810
Pupitre transparent	681
Purificateurs d'air	355
Puzzles	566-586
Puzzles à serrures	554
Puzzles circulaires	578-579
Puzzles cubés	568
Puzzles d'apprentissages	580-585
Puzzles d'art	586
Puzzles d'observation	576-577
Puzzles illustrations	574-575
Puzzles magnétiques	566-567
Puzzles silhouettes	570-571
Puzzles tactiles	569
Pyramides	398-399

Q-R

Queen Tape (activités créatives)	956
Questionner le monde	714-731
Quilles	391, 1115
Quilling (activités créatives)	926
Ramasse perles (plateau)	976
Ramettes de papier	802
Range sucettes	68
Range-chaussures	68
Range-ciseaux	806
Range-cycles	1190
Range-sacs	61, 145
Rangement (Espace lecture)	242-243
Rangement de bureau	798-799
Rangements déco	190
Rangements en matière naturelle	191
Rangement multicompartiments	68, 343
Rangement mural pour couches	303
Rangements à tiroirs	194
Rangements muraux	70, 179
Raphia	967
Rapporteurs	788-789
Raquettes	1152-1157
Raquettes Jokari	1116
Raquettes magnétiques	1112
Raquettes POM'DO	1152
Raviers	338
Rayonnage	156-157
Reconnaissance des chiffres	695
Reconnaissance des lettres	674-675
Reconnaissance des sons	746-749
Réducteurs de toilettes	311
Réfrigérateur (jeu d'imitation)	425, 427
Règles	788-789
Réhausseur	358
Repérage spatial	709, 710
Repérage temporel	660-661, 726-727
Répertoires	764
Repose genoux	142
Rince-pinceau	865, 866
Rocking chair pour adultes	53
Rocking chair Kia pour enfants	9, 235
Rollers	1194
Rollers (stylos)	778
Ronds de serviettes	1001
Rotin (moelle)	967
Roulants	1182-1195
Rouleau de liège	812, 1009
Rouleaux à peinture	861
Rouleaux adhésifs	808
Rouleaux pour pâte à modeler	904
Rubans (accessoires de couture)	952
Rubans de gymnastique	1132
Rubans adhésifs à colorier	955
Rubans adhésifs et décoratifs	954-957
Rubans adhésifs en dentelle	956
Rugby	1144

S

Sable à modeler	894
Sabliers	661
Sabliers sensoriels	29
Sac à linge	317
Sac à main (jeux d'imitation)	459
Sac de couchage	299
Sacs à décorer	1007
Sacs à dos	71
Sacs de rangement	71
Salle à manger pour poupée	458
SALLE DE CLASSE ET D'ACTIVITÉS	74-145
Salle de réunion	136-137
Sangle d'équilibre	1093
Sanza (musique)	741
Sapin à décorer	988, 995, 1004, 1013
Saupoudrage	964
Savons à mouler	908
Schildkrot round net	1149
Sciences	714-729
Scogym (motricité)	1086-1091
Scoubidou	966
Scrabble	613
Scrapbooking	1200-1203
Seaux (jeu de sable)	333
Sèche-biberons	874
Sèche-dessins mural	874
Sèche-dessins	874
Sécurité routière	1194
Sécurité de l'établissement	266-267
SEPARATION ET SECURISATION, DECO	246-275
Séparation de toilettes	311
Sequin	941
Seringues (pâte à modeler)	905
Serpillières	351
Serres (jardinage)	716
Services à thé (imitations)	429
Serviette de table	349

Serviettes de toilettes	316-317
Serviettes en papier	353
Sets de table	337, 340
Shampooing	314
Sièges adulte	138-141
Sièges auto	358
Sièges confort bi-matière	238-241
Sièges confort en tissu	206-213
Sièges confort en toile enduite	214-229
Sièges d'accueil	50-56
Sièges d'appoint	86-87, 111-113
Sièges en bois	236-237
Sifflets	1177
Sifflets musicaux	739
Skateboard	1194
Slackline (sangle d'équilibre)	1093
Socle lestable	1169
Softball	1155
Solides (volumes)	712
SOLUTIONS DE RANGEMENT	148-195
Solutions désinfectantes	353
Sono	752
Sophie la girafe	383, 386
Soufflets sonores	744
Sous main	799
Soustractions et addition	701
Soutien dorsal	142
Sports collectifs	1136-1151
Sports de raquettes	1152-1159
Squiz (jeux de construction)	531
Starting-blocks	1161
Station météorologique	717
STEM	682-691
Stérilisateurs	333
Stickers (activités créatives)	937
Stickers à gratter	937
Stickers ardoise	270
Stickers muraux	270
Stickers pour sol	265, 271
Street-hockey	1150
String art	966
Structure Gaya	1210-1223
Structures de motricité 0-3 ans	1058-1069
Structures de motricité 3-6 ans	1070-1077
Stylos à bille	777
Stylos à plume	779
Stylo correcteurs	778
Stylos roller	784
Sucettes physiologiques	332
Support pour tableau lumineux	27
SUPPORTS A DECORER	988-1013
Supports à décorer en bambou	1010
Supports à décorer en bois	996-1004
Supports à décorer en liège	1009
Supports à décorer en feutrine	1005
Supports à décorer en métal	1010
Support à décorer en papier et carton	988-995
Supports à décorer en plastique	1012
Supports à décorer en polystyrène	1013
Supports à décorer en porcelaine	1010
Supports à décorer en tissus	1005-1007
Supports à décorer en verre	1011
Supports à décorer tressés et terre cuite	1009, 1010
Supports d'activités muraux	394
Supports d'affichage	135
Supports d'écriture	767, 769, 807
Support de sécurité (pour colonne à bulles)	14
Supports pour pinceaux	863
Surchaussures	353
Surligneurs	781
Symétrie	710
Système solaire	728-729

T

Table à langer	302-308
Table à langer (jeux d'imitation)	456
Table à repasser (jeux d'imitation)	460
Table de mixage	738
Table lumineuse	12-13
Table musicale	737
Table multi activités	85
Tableaux d'affichage	812
Tableaux d'écriture	58, 130-133
Tableaux de gommettes à créer	940, 969
Tableaux de présence	135
Tableaux et supports d'affichage	130-133
Tableaux lumineux	27
Tables à dégagement latéral	126
Tables à pied central	124-125
Tables basses	49, 57
Tables de classe	114-129
Tables d'activités	82-90
Tables de jeux	1158-1159
Tables hêtre 100 % massif	122
Tables insonorisées	123
Table plateau effaçable à sec	117
Tables plateaux mélaminés	118-119

Tables plateaux stratifiés 120-121
 Tables pliantes 128
 Tables rabattables 129
 Tabliers 349
 Tabliers de cuisine 984
 Tabliers de cuisine à décorer 1006
 Tabliers de peinture 874
 Tabouret musical 742-743
 Tabouret oscillant ergonomique 141
 Tabourets 141
 Taies d'oreiller 296
 Taille-crayons 784
 Tambours, Tambourins 736
 Tampons (écriture) 801
 Tampons à peinture 857-859
 Tampons timbre en mousse 857
 Tampons de notation 801
 Tangrams 709
 Tap tap 402
 Tapis décors 271-273
 Tapis 1er Âge 366-370
 Tapis Babsièges (aires de détente) 204-205
 Tapis d'accueil 59
 Tapis d'éveil avec arche 368-369
 Tapis d'activités 3D 370
 Tapis d'évolution / de gymnastique 1124-1125
 Tapis de détente 271-273
 Tapis de jeux 489-491
 Tapis de protection murale 1024-1025, 1031, 1121
 Tapis de réception 1126
 Tapis de route 490-491
 Tapis de sol aggloméré 1126
 Tapis et Nattes 1024-1031
 Tapis Mozaïc 1028-1029
 Tapis muraux (sport) 1024-1025
 Tapis muraux d'activités 394
 Tapis piano 743
 Tapis Plume 271
 Tapis sur-mesure 1031, 1121
 Tapis patissier 985
 Tapis/coffre 189
 Tchoukball 1148
 Téléphones (jeu d'imitation) 459
 Tennis 1154
 Tennis de table 1157-1159

Tête à coiffer 453
 Tétines 332
 Textiles à décorer 1006-1007
 Thamographe 788
 Théâtre d'images : Kamishibal 668-669
 Thermomètres 315
 Time Timer 660
 Tipi 465
 Tissu adhésif 978
 Tissu Tulle 979
 Toboggans 1207
 Toboggans à balles 396
 Toises 315
 Tondeuses (jeu d'imitation) 461
 Toque 894
 Torchons 349
 Tortue d'équilibre 1093
 Toupie 392
 Toupie (motricité) 1096
 Tour d'observation 331
 Tour de lit 295
 Train mural 536
 Trampolines 1127
 Transat 211, 326-327
 Transat adulte 211
 Transat pliable 211
 Tressage 966-967
 Tri (jeux de) 692-693
 Tri sélectif (jeux) 350-351
 Tri sélectif (jeux) 722
 Triangle musical 742
 Tricot 980
 Tricotin 980
 Trieurs (papeterie) 772
 Tricycles 1188-1191
 Trombones 810
 Tronçonneuse en bois 462
 Trotinettes 1185, 1189, 1190, 1192
 Trotteurs 1019
 Trousse 772
 Trousse à décorer 1007
 Trousse de secours 315
 Tubes à essai 718
 Tubes sonores 743
 Tunnel (motricité) 1085
 Turbulettes 294-295
 Tuyau harmonique 735

Ultimate-Frisbee 1148
 Unihockey 1151
 Univers d'activités 409-415
 Uno 615
 Ustensiles de cuisine 348
 Vaisselle enfant 334-341
 Vaisselle adaptée 334-335
 Vaisselle et accessoires (Espace repas) 332-349
 Vaisselle éco responsable 339
 Vaisselle inox 340
 Vaisselle verre trempé 341
 Vaisselle mélaminé 338
 Vaisselle silicone 337
 Vannerie 967
 Véhicules écoconçus 492-495
 Véhicules 492-501
 Véhicules de chantier 499, 502
 Véhicules en bois 496-499
 Véhicules en métal 498-499
 Véhicules en plastique 500-501
 Véhicules géants 502
 Veilleuses 20
 Vélos 1193
 Vernis 855
 Vernis colle 855
 Vernis glassificateur 855
 Verres 336-341
 Vestiaires 60-71
 Vestiaires métalliques
 Vestiaires enfants 62-63
 Vestiaires Tip Top 67
 Vestiaires Zip Zap 64-66
 Vêtements de pluie 356
 Vêtements de travail et protections 349
 Vêtements pour poupées plastique et tissu 450-451
 Vissage (jeux de) 541
 Visseuse-dévisseuse (imitation) 463
 Voitures (jouet) 492-501
 Volley-ball 1147
 Volumes 712-713
 Washi stickers 957
 Xylophone 736
 Yeux mobiles (motricité) 948-949
 Yoga 1123

Index par gamme

Mobilier et décoration

Gamme Actibacs 84, 155
 Gamme Alimentaire 320-321
 Gamme Babsièges 204-205
 Gamme Babi Up 82, 251
 Gamme Basic 51, 220-221, 224-225
 Gamme New Basic biosourcée 224-225
 Gamme Bia 48-49
 Gamme Bibliocubes 184-185
 Gamme Bibliotech 180
 Gamme Bien-être 279-281
 Gamme Cabrio 234
 Gamme Caméléon 90
 Gamme Club 226-229
 Gamme Cocon 284
 Gamme Cocon Confort 206-208
 Gamme Curvy 87
 Gamme Delta 232-233

Jeux

Gamme Actinimos 375
 Gamme Animaux douillets 374
 Gamme ARCHiball 511
 Gamme ARCHibloc 510-511
 Gamme Baby Artisticks 394
 Gamme Baby Einstein 737
 Gamme Bristle Blocks 521
 Gamme Bébé Câlin 442
 Gamme Coussins géants 372-373
 Gamme Décomousse 371
 Gamme Emoteam 443

Motricité

Gamme Alvéole 1196
 Gamme Babimodules 1038-1046
 Gamme BABImodule Biosourcée 1045
 Gamme BABImodule Nature 1044
 Gamme Babixplore 1074-1077
 Gamme Babitapis 1024-1025
 Gamme BLOCmodules 1050-1056
 Gamme CLIMBaby 1067

Gamme Ding Dong 62-63
 Gamme Easy 104-105
 Gamme Fantasy 47
 Gamme Flora 89
 Gamme Hip Hop 273
 Gamme Iceberg 330
 Gamme Kia 53, 235
 Gamme Liloo 240-241
 Gamme Lisa 109
 Gamme Lookéo 302-303
 Gamme Lotus 249
 Gamme Lou 88
 Gamme Luna 241
 Gamme Macaron 87
 Gamme Mix 156-157
 Gamme Monbento 347
 Gamme Mozaïc 248-249
 Gamme Multisensoriel 6-43
 Gamme Nature 54-55, 230-231

Gamme Gastronomer 426-427, 440
 Gamme Green Toys 494-495
 Gamme Kim Buni 519
 Gamme Kingdom 524
 Gamme Klorofil 408
 Gamme Légo Duplo 523
 Gamme Ludiblocs 512
 Gamme Marmiton 424-425, 439
 Gamme Minishop 438
 Gamme Mobilo 520
 Gamme Modul'Home 478
 Gamme Planwood 380-381, 434-435

Gamme CLIMBEnergy 1072-1073
 Gamme CLIMBKid 1069
 Gamme CLIMBPlus 1071
 Gamme CLIMBU 1058-1063
 Gamme Elements 1208-1209
 Gamme Elyo 1224-1227
 Gamme Éole 1189
 Gamme Explor'action 1078-1085
 Gamme Gymbabis 1048-1049

Gamme Nature Biosourcée 230-231
 Gamme Nomade 128
 Gamme Piloo 86
 Gamme Pilouface 238-239
 Gamme Plume 271
 Gamme Plasticloisirs 262-263
 Gamme Poly 94-95
 Gamme Pop 236-237
 Gamme Quad 111
 Gamme Rezistatoo 271
 Gamme Seaty 212-213
 Gamme Tadam 186-187
 Gamme Tebia 46, 195
 Gamme Tic Tac 235
 Gamme Tio' La 88, 250
 Gamme Tip Top 67
 Gamme Trendy 259-261
 Gamme Up 182-183
 Gamme Zip Zap 64-66

Gamme Playmobil 414-415
 Gamme Playstix 517
 Gamme Polydron 512
 Gamme Smoothy 428
 Gamme Studio 422-423
 Gamme Sweety 377, 444-447
 Gamme Technico 531
 Gamme Text'il 432-433
 Gamme Tolo 409-413
 Gamme Toudoux 407

Gamme Mistral 1188
 Gamme Scogym Tactik 1086-1091
 Gamme Ovi'slide 1100
 Gamme Ozia 1185
 Gamme Zapimousse 1019
 Gamme Zéphyr 1190-1191
 Gamme Gaya 1210-1223



conception
wesco

GARANTIE 5 ANS
sauf accessoires et pièces

FABRIQUÉ EN EUROPE

Conforme à la norme
NF S54-300 : sécurité
des activités motrices
Livré démonté, sans tapis.



Bois issu de
forêts écogérées.

nouveau
Les structures **CLIMB**

Sous la surveillance
d'un adulte

**À chaque âge
sa structure
adaptée !**

À découvrir
pages 1064 - 1073.

À votre
service
depuis
45 ans !



1976



1987



1993



1997



2006



2011



2017

Ce document n'est pas contractuel. Des nuances de couleurs peuvent exister entre les matériaux et leur reproduction. Dans un souci permanent d'améliorer la qualité de ses modèles, le fabricant se réserve le droit d'apporter des modifications pour perfectionnement. «Selon l'article L.335-2 du Code de la propriété intellectuelle, toute édition d'écrits, de dessins, de peintures ou de toute autre production, imprimée ou gravée en entier ou en partie, au mépris des lois et règlements relatifs à la propriété des auteurs est une contrefaçon et toute contrefaçon est un délit puni d'une peine d'emprisonnement et d'une peine d'amende, le délit, l'exportation et l'importation des ouvrages contrefaisants étant punis des mêmes peines». Ne pas jeter sur la voie publique.

Conception et réalisation : WESCO. Photos : Studio WESCO. Photogravure : Arco Iris. Impression : JJ production, RR DONNELLEY Europe Sp. Z.o.o. - UI. Obornow Modlina 11 - 30-733 KRAKOW (Cracovie) - Pologne. Exemple offert. Edition JANVIER 2022 © WESCO 2021. WESCO S.A. Siège Social: CS 80184 - route de Cholet - 79141 CERIZAY cedex au capital de 1000 000 € RCS NIORT 304 764 863.

FRSP
01/2022

wesco

Pour que les enfants éveillent le monde

nouveau A chacun son assise !

WESCO



conception
wesco

GARANTIE 3 ANS

FABRIQUÉS EN EUROPE

Parce que certains ont besoin d'une assise instable et d'autres préfèrent une chaise traditionnelle, nous vous proposons tout un ensemble d'assises adaptées à chaque enfant ou aux différents temps d'apprentissages.

Découvrez notre gamme complète d'assises enfants p. 78, 98 à 113 et adultes p. 138 à 141.

exemplaire offert



Wesco est certifié ISO 14001 : 2015 et ISO 9001 : 2015, par SOCOTEC Certification France, pour la conception et la distribution des produits

La sécurité des utilisateurs

Chacun de nos produits soumis à une norme possède un certificat de conformité, délivré par des laboratoires indépendants agréés.

La livraison rapide

Vous recevez votre commande **sous 3 à 5 jours** (si les produits commandés sont en stock).

Des prix qui ne trompent pas !

Nos prix sont affichés en **Euro TOUTES TAXES COMPRISES** (et à titre indicatif en hors taxes).

De nombreuses promotions

Au fil des pages, découvrez nos **offres promos**, nos produits avec prix dégressifs et faites des économies !

